

# BEJUBLAD

en  
de  
fr  
it  
da  
no  
fi  
sv  
is  
pt  
es  
el  
nl  
pl  
tr  
sk  
lt  
uk  
cs  
hu  
bg  
ro  
hr  
sl  
sr  
lv  
et



Design and Quality  
IKEA of Sweden



<b>ENGLISH</b>	<b>5</b>
<b>DEUTSCH</b>	<b>7</b>
<b>FRANÇAIS</b>	<b>9</b>
<b>ITALIANO</b>	<b>11</b>
<b>DANSK</b>	<b>13</b>
<b>NORSK</b>	<b>15</b>
<b>SUOMI</b>	<b>17</b>
<b>SVENSKA</b>	<b>19</b>
<b>ÍSLENSKA</b>	<b>21</b>
<b>PORTUGUÊS</b>	<b>23</b>
<b>ESPAÑOL</b>	<b>25</b>
<b>ΕΛΛΗΝΙΚΑ</b>	<b>27</b>
<b>DUTCH</b>	<b>29</b>
<b>POLSKI</b>	<b>31</b>
<b>TÜRKÇE</b>	<b>33</b>
<b>SLOVENSKÝ</b>	<b>35</b>
<b>LIETUVIŲ K.</b>	<b>37</b>
<b>УКРАЇНСЬКА</b>	<b>39</b>
<b>ČESKY</b>	<b>41</b>
<b>MAGYAR</b>	<b>43</b>
<b>БЪЛГАРСКИ</b>	<b>45</b>
<b>ROMÂNĂ</b>	<b>47</b>
<b>HRVATSKI</b>	<b>49</b>
<b>SLOVENSKO</b>	<b>51</b>
<b>СРПСКИ</b>	<b>53</b>
<b>LATVIEŠU</b>	<b>55</b>
<b>EESTI</b>	<b>57</b>

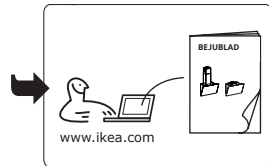
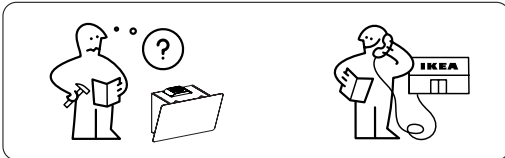
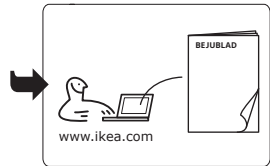
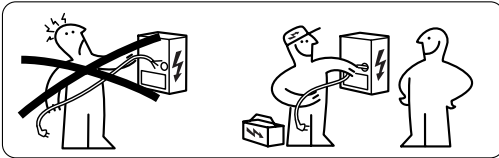
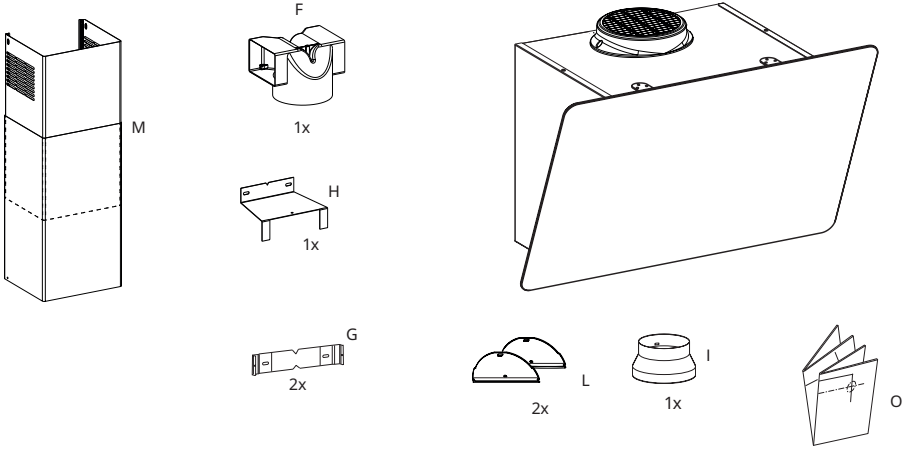





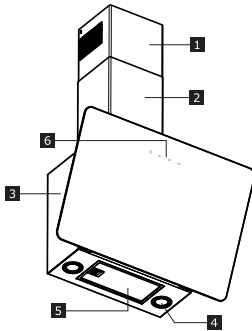

**Product description**



- 1** Upper chimney
- 2** Lower chimney
- 3** Hood body
- 4** LED Lighting
- 5** Grease filter
- 6** Control panel

**Control panel**

	 <b>A</b>	 <b>B</b>	 <b>C</b>	 <b>D</b>
<b>A</b> <b>Light</b>	Turns the Lighting System ON and OFF.  Pressed for 3 Seconds: Activate automatic switch-off motor with a 5 minutes delay. Suitable to complete elimination of residual odours. Can be activated from any position, and is disabled by pressing the button or turning the motor off.			
<b>B</b> <b>Speed</b>	Turns the Motor ON at Speed one. Turns the Motor OFF.			
<b>C</b> <b>Speed</b>	Set the Motor at Speed two. Turns the Motor OFF.			
<b>D</b> <b>Speed</b>	Set the Motor at speed three.  Press a second time to activate INTENSIVE speed, which is timed to run for 6 minutes, after which the hood will turn off automatically. This function is suitable to deal with maximum levels of cooking fumes. Press button D again to deactivate INTENSIVE mode and turn the motor off.			

## Energy efficiency



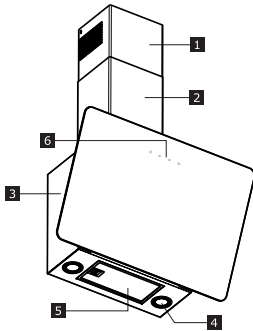

Product fiche information, according to 65/2014	Unit	Value
Supplier's name	IKEA	
Model identifier	BEJUBLAD 403.319.08	
Annual Efficiency Consumption	kWh/a	41,0
Energy Efficiency Class		A+
Fluid Dynamic Efficiency		34,8
Fluid Dynamic Efficiency Class		A
Lighting Efficiency	lux/Watt	68
Lighting Efficiency Class		A
Grease Filtering Efficiency	%	65,1
Grease Filtering Efficiency Class		D
Air flow at minimum speed	m <sup>3</sup> /h	310
Air flow at maximum speed	m <sup>3</sup> /h	580
Air flow at boost speed	m <sup>3</sup> /h	720
Airborne acoustical A-weighted sound Power Emission at minimum speed	dbA	52
Airborne acoustical A-weighted sound Power Emission at maximum speed	dbA	62
Airborne acoustical A-weighted sound Power Emission at boost speed	dbA	65
Power Consumption in off mode	Watt	0,49
Power Consumption in standby mode	Watt	N/A
<b>Additional information according to 66/2014</b>		
Time increase factor		0,7
Energy Efficiency Index		40,5
Measured Air flow rate at best efficiency point	m <sup>3</sup> /h	410,0
Measured air pressure at best efficiency point	Pa	470
maximum air flow	m <sup>3</sup> /h	720,0
Measured electric power input at best efficiency point	W	154,0
Nominal power of the lighting system	W	2,2
Average illumination of the lighting system on the cooking surface	lux	150
Sound power level at the highest setting	dBA	62

**Produktbeschreibung**



- 1** Oberer Kamin
- 2** Unterer Kamin
- 3** Haubenkörper
- 4** LED-Beleuchtung
- 5** Fettfilter
- 6** Bedienleiste

**Bedienleiste**

	 <b>A</b>	 <b>B</b>	 <b>C</b>	 <b>D</b>
<b>A</b> <b>Beleuchtung</b>	Schaltet das Beleuchtungssystem EIN und AUS.  Wenn sie 3 Sekunden lang gedrückt wird: Aktiviert die automatische Abschaltung des Motors mit einer Verzögerung von 5 Minuten. Eignet sich für die vollständige Beseitigung von Restgerüchen. Kann von jeder Position aus aktiviert werden und wird durch Drücken der Taste oder Ausschalten des Motors deaktiviert.			
<b>B</b> <b>Geschwindigkeit</b>	Schaltet den Motor mit der Geschwindigkeit eins EIN. Schaltet den Motor AUS.			
<b>C</b> <b>Geschwindigkeit</b>	Stellt die Geschwindigkeit des Motors auf zwei ein. Schaltet den Motor AUS.			
<b>D</b> <b>Geschwindigkeit</b>	Stellt die Geschwindigkeit des Motors auf drei ein.  Die Taste ein weiteres Mal drücken, um die Geschwindigkeit INTENSIV zu aktivieren. Dieser Modus bleibt 6 Minuten lang aktiviert. Nach Ablauf dieser Zeit schaltet sich die Abzugshaube automatisch ab. Diese Funktion eignet sich für die maximale Emission von Kochdämpfen. Drücken Sie die Taste D erneut, um den INTENSIV-Modus zu deaktivieren und den Motor abzuschalten.			

## Energieeffizienz



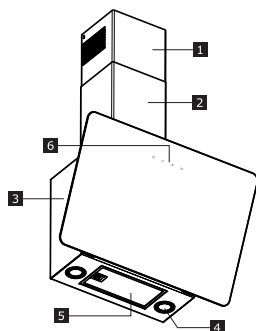

Informationen zum Produktdatenblatt, gemäß 65/2014	Einheit	Wert
Lieferantenname	IKEA	
Identifizierungsdaten des Modells	BEJUBLAD 403.319.08	
Jährlicher Effizienz-Verbrauch	kWh/a	41,0
Energieeffizienzklasse		A+
Fluiddynamische Effizienz		34,8
Fluiddynamische Effizienzklasse		A
Beleuchtungseffizienz	Lux/Watt	68
Beleuchtungseffizienz-Klasse		A
Fettfilter-Effizienz	%	65,1
Fettfilter-Effizienzklasse		D
Luftstrom bei Mindestgeschwindigkeit	m³/h	310
Luftstrom bei Höchstgeschwindigkeit	m³/h	580
Luftstrom bei Boost-Geschwindigkeit	m³/h	720
Luftschall A-bewertete Schalleistungsemission bei Mindestgeschwindigkeit	dbA	52
Luftschall A-bewerteter Schalleistungsemission bei Höchstgeschwindigkeit	dbA	62
Luftschall A-bewerteter Schalleistungsemission bei Boost-Geschwindigkeit	dbA	65
Leistungsaufnahme im Off-Zustand	Watt	0,49
Leistungsaufnahme im Standby-Zustand	Watt	N/A
<b>Zusätzliche Informationen gemäß 66/2014</b>		
Koeffizient des Zeitinkrements		0,7
Energieeffizienzindex		40,5
Luftdurchsatz, am Punkt der höchsten Effizienz gemessen	m³/h	410,0
Luftdruck, am Punkt der höchsten Effizienz gemessen	Pa	470
Max. Lüfterleistung	m³/h	720,0
Stromversorgung, am Punkt der höchsten Effizienz gemessen	W	154,0
Nennleistung der Beleuchtung	W	2,2
Durchschnittliche Ausleuchtung des Kochfelds	Lux	150
Schalleistungspegel in der höchsten Einstellung	dBA	62

## Description du produit



- 1** Conduit supérieur
- 2** Conduit inférieur
- 3** Corps de hotte
- 4** Éclairage
- 5** Filtre à graisse
- 6** Panneau de contrôle

## Panneau de contrôle

	 <b>A</b>	 <b>B</b>	 <b>C</b>	 <b>D</b>
<b>A</b> Éclairage	Allumer et éteindre l'éclairage.			
	Appuyer pendant 3 secondes : Activer la coupure automatique du moteur après 5 minutes. Adapté pour l'élimination complète des odeurs résiduelles. Peut être activé à partir de n'importe quelle position, et désactivé en appuyant sur le bouton ou en coupant le moteur.			
<b>B</b> Vitesse	Allume le moteur à la vitesse 1. Coupe le moteur.			
<b>C</b> Vitesse	Met le moteur à la vitesse 2. Coupe le moteur.			
<b>D</b> Vitesse	Met le moteur à la vitesse 3. Appuyer pendant une seconde pour activer la vitesse INTENSIVE, qui est programmée pour fonctionner 6 minutes, après quoi la hotte se coupe automatiquement. Cette fonction est adaptée pour traiter des niveaux maximum de fumées de cuisson. Appuyer sur le bouton une nouvelle fois pour désactiver le mode INTENSIVE et couper le moteur.			

**Efficacité énergétique**



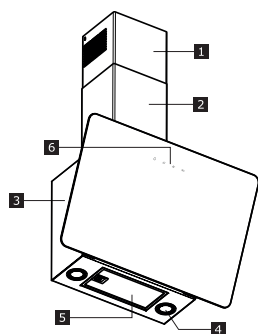

Informations sur la fiche produit, selon 65/2014	Unité	Valeur
Nom du fournisseur	<b>IKEA</b>	
Identification du modèle	<b>BEJUBLAD 403.319.08</b>	
Consommation annuelle d'efficacité	kWh/a	41,0
Classe d'efficacité énergétique		A+
Efficacité fluidodynamique		34,8
Classe d'efficacité dynamique des fluides		A
Efficacité lumineuse	lux/Watt	68
Classe d'efficacité lumineuse		A
Efficacité du filtrage des graisses	%	65,1
Classe d'efficacité de filtrage des graisses		D
Débit d'air à vitesse minimale	m <sup>3</sup> /h	310
Débit d'air à vitesse maximale	m <sup>3</sup> /h	580
Débit d'air à la vitesse de suralimentation	m <sup>3</sup> /h	720
Acoustique aéroportée Émission de puissance sonore pondérée A à vitesse minimale	dbA	52
Acoustique aéroportée Émission de puissance sonore pondérée A à vitesse maximale	dbA	62
Acoustique aéroportée Émission de puissance sonore pondérée A à la vitesse de suralimentation	dbA	65
Consommation d'énergie en mode arrêt	Watt	0,49
Consommation électrique en mode veille	Watt	N/A
<b>Informations complémentaires selon 66/2014</b>		
Coefficient d'augmentation dans le temps		0,7
Indice d'efficacité énergétique		40,5
Débit d'air mesuré à son meilleur point d'efficacité	m <sup>3</sup> /h	410,0
Pression de l'air mesurée à son meilleur point d'efficacité	Pa	470
Débit d'air maximum	m <sup>3</sup> /h	720,0
Alimentation électrique mesurée à son meilleur point d'efficacité	W	154,0
Puissance nominale du système d'éclairage	W	2,2
Éclairage moyen du système d'éclairage sur la table de cuisson	lux	150
Niveau de puissance sonore au réglage le plus élevé	dBA	62

## Descrizione del prodotto



- 1** Camino superiore
- 2** Camino inferiore
- 3** Corpo cappa
- 4** Illuminazione
- 5** Filtro antigrasso
- 6** Quadro comandi

## Pannello comandi

	 <b>A</b>	 <b>B</b>	 <b>C</b>	 <b>D</b>
<b>A</b> <b>Light</b>	<p>Accende e spegne il sistema di illuminazione.</p> <p>Premuto per 3 secondi: attiva lo spegnimento automatico del motore con un ritardo di 5 minuti. Indicato per l'eliminazione completa degli odori residui. La funzione può essere attivata da qualsiasi posizione e si disattiva premendo il pulsante o spegnendo il motore.</p>			
<b>B</b> <b>Speed</b>	<p>Mette in funzione il motore alla Velocità Uno.</p> <p>Spegne il motore.</p>			
<b>C</b> <b>Speed</b>	<p>Regola il motore alla Velocità Due.</p> <p>Spegne il motore.</p>			
<b>D</b> <b>Speed</b>	<p>Regola il motore alla Velocità Tre.</p> <p>Premere una seconda volta per attivare la velocità INTENSIVA, temporizzata a 6 minuti, al termine dei quali la cappa si spegne automaticamente.</p> <p>Questa funzione è indicata per l'aspirazione dei massimi livelli di fumi di cottura. Premere di nuovo il tasto D per disattivare la modalità INTENSIVA e spegnere il motore.</p>			

**Efficienza energetica del piano cottura**

Informazioni sulla scheda del prodotto secondo 65/2014	Unità	Valore
Nome del fornitore	<b>BEJUBLAD 403.319.08</b>	
Identificativo del modello	kWh/a	41,0
Consumo energetico annuale		A+
Classe di efficienza energetica		34,8
Efficienza fluidodinamica		A
Classe di efficienza fluidodinamica	lux/Watt	68
Efficienza luminosa		A
Classe di efficienza luminosa	%	65,1
Efficienza di filtrazione antigrasso		D
Classe di efficienza di filtrazione antigrasso	m <sup>3</sup> /h	310
Flusso d'aria a velocità minima	m <sup>3</sup> /h	580
Flusso d'aria a velocità massima	m <sup>3</sup> /h	720
Flusso d'aria a velocità intensiva	dbA	52
Emissione di potenza sonora A ponderata in aria a velocità minima	dbA	62
Emissione di potenza sonora A ponderata in aria a velocità massima	dbA	62
Emissione di potenza sonora A ponderata in aria a velocità intensiva	Watt	65
Consumo di corrente in modalità off	Watt	0,49
Consumo di corrente in modalità standby	Watt	N/A
<b>Informazioni aggiuntive secondo 66/2014</b>		
Coefficiente di incremento del tempo		0,7
Indice di efficienza energetica		40,5
Portata d'aria misurata nel punto di efficienza migliore	m <sup>3</sup> /h	410,0
Pressione dell'aria misurata nel punto di efficienza migliore	Pa	470
flusso d'aria massimo	m <sup>3</sup> /h	720,0
Alimentazione elettrica misurata nel punto di efficienza migliore	W	154,0
Potenza nominale del sistema di illuminazione	W	2,2
Illuminazione media del sistema di illuminazione sul piano cottura	lux	150
Livello di potenza sonora all'impostazione massima	dBA	62





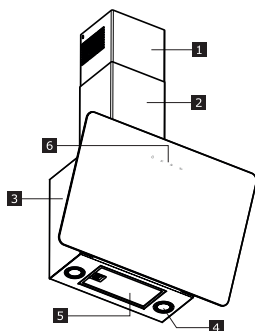

## Beskrivelse af apparat



- 1** Øverste aftræk
- 2** Nederste aftræk
- 3** Emhættens hoveddel
- 4** LED belysning
- 5** Fedtfilter
- 6** Betjeningspanel

## Betjeningspanel

	 <b>A</b>	 <b>B</b>	 <b>C</b>	 <b>D</b>
<b>A</b> <b>Belysning</b>	<p>Tænder og slukker for lyssystemet.</p> <p>Trykket i 3 sekunder: Aktiver den automatiske afbrydermotor med en forsinkelse på 5 minutter. Egnede til fuldstændig fjernelse af resterende lugte. Kan aktiveres fra enhver position og deaktiveres ved at trykke på knappen eller ved at slukke motoren.</p>			
<b>B</b> <b>Hastighed</b>	<p>Tænder motoren ved hastighed et. Slukker for motoren.</p>			
<b>C</b> <b>Hastighed</b>	<p>Indstil motoren til hastighed to. Slukker for motoren.</p>			
<b>D</b> <b>Hastighed</b>	<p>Indstil motoren til hastighed tre.</p> <p>Tryk en gang mere for at aktivere INTENSIV hastighed, som er indstillet til at køre i 6 minutter, hvorefter emhætten automatisk slukker. Denne funktion er egnet til håndtering af store mængder mados. Tryk på knappen D igen for at deaktivere INTENSIV tilstand og slukke motoren.</p>			

## Energieffektivitet



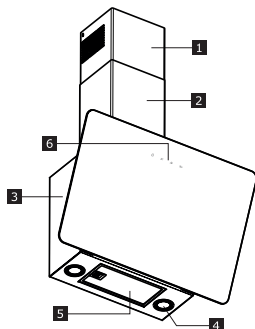

Oversigt med produktinformation i henhold til 65/2014	Enhed	Værdi
Leverandørnavn	IKEA	
Modelidentifikation	BEJUBLAD 403.319.08	
Årligt effektivitetforbrug	kWh/a	41,0
Energieffektivitetsklasse		A+
Hydraulisk effektivitet		34,8
Hydraulisk effektivitetsklasse		A
Lyseffektivitet	lux/Watt	68
Lyseffektivitetsklasse		A
Fedtfiltreringseffektivitet	%	65,1
Fedtfiltrerings effektivitetsklasse		D
Luftstrøm ved minimum hastighed	m <sup>3</sup> /t	310
Luftstrøm ved maksimum hastighed	m <sup>3</sup> /t	580
Luftstrøm ved boost-hastighed	m <sup>3</sup> /t	720
Luftbåret akustik A-vægtet lydeffektmission ved minimum hastighed	dbA	52
Luftbåret akustik A-vægtet lydeffektmission ved maksimum hastighed	dbA	62
Luftbåret akustik A-vægtet lydeffektmission ved boost-hastighed	dbA	65
Strømforbrug i slukket tilstand	Watt	0,49
Strømforbrug i standbytilstand	Watt	N/A
<b>Yderligere oplysninger i henhold til 66/2014</b>		
Tidsforøgelsesfaktor		0,7
Energieffektivitetsindeks		40,5
Målt luftstrøm i det optimale driftspunkt	m <sup>3</sup> /t	410,0
Målt lufttryk i det optimale driftspunkt	Pa	470
maksimal luftstrøm	m <sup>3</sup> /t	720,0
Målt elektrisk effektoptag i det optimale driftspunkt	W	154,0
Belysningsystemets nominelle effekt	W	2,2
Belysningsystemets gennemsnitlige lysstyrke på kogefluden	Lux	150
Lydeffektniveau ved højeste indstilling	dBA	62

## Beskrivelse av apparatet



- 1** Øvre røkrør
- 2** Nedre røkrør
- 3** Kjøkkenviftens hoveddel
- 4** LED-belysning
- 5** Fettfilter
- 6** Kontrollpanel

## Kontrollpanel

	 <b>A</b>	 <b>B</b>	 <b>C</b>	 <b>D</b>
<b>A</b> <b>Belysning</b>	Slår lyanlegget AV og PÅ.			
	Hvis trykket i 3 sekunder: Aktiverer automatisk av-motor med 5 minutters forsinkelse. Egnet for å fjerne resterende lukt. Kan aktiveres fra enhver posisjon og deaktiveres ved å trykke på knappen eller slå av motoren.			
<b>B</b> <b>Hastighet</b>	Slår motoren PÅ ved første hastighet. Slår motoren AV.			
	<b>C</b> <b>Hastighet</b>			
<b>D</b> <b>Hastighet</b>	Setter motoren til andre hastighet. Slår motoren AV.			
	Setter motoren til hastighet tre. Trykk en gang til for å aktivere INTENSIV hastighet. Denne vil være aktiv i 6 minutter før avtrekksketten slår seg av automatisk. Denne funksjonen er nyttig for å håndtere store mengder os og røyk fra matlaging. Trykk på knappen D igjen for å deaktivere INTENSIV modus og slå av motoren.			

**Energieffektivitet**



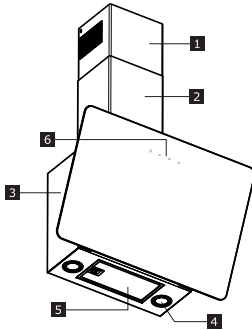

Produktinformasjon i samsvar med 65/2014	Enhet	Verdi
Leverandørens navn	<b>IKEA</b>	
Modellbetegnelse	<b>BEJUBLAD 403.319.08</b>	
Effektivt årlig konsum	kWh/a	41,0
Energieffektivitetsklasse		A+
Fluiddynamisk effektivitet		34,8
Fluiddynamisk effektivitetsklasse		A
Lyseffektivitet	lux/Watt	68
Lyseffektivitetsklasse		A
Fettfiltreringseffektivitet	%	65,1
Effektivitetsklasse fettfiltrering		D
Luftstrømning ved minimum hastighet	m <sup>3</sup> /t	310
Luftstrømning ved maksimum hastighet	m <sup>3</sup> /t	580
Luftstrømning ved intensiv hastighet	m <sup>3</sup> /t	720
Luftbåret akustisk A-vektet lydtrykksnivå ved minimum hastighet	dbA	52
Luftbåret akustisk A-vektet lydtrykksnivå ved maksimum hastighet	dbA	62
Luftbåret akustisk A-vektet lydtrykksnivå ved intensiv hastighet	dbA	65
Strømkonsum i av-modus	Watt	0,49
Strømkonsum i hvilemodus	Watt	N/A
<b>Produktinformasjon i samsvar med 66/2014</b>		
Tidsøkefaktor		0,7
Energieffektivitetsindeks		40,5
Målt luftstrømningsmengde ved punktet for beste virkningsgrad	m <sup>3</sup> /t	410,0
Målt lufttrykk ved punktet for beste virkningsgrad	Pa	470
maks luftstrømning	m <sup>3</sup> /t	720,0
Målt elektrisk inngangseffekt ved punktet for beste virkningsgrad	W	154,0
Nominell effekt til belysningsystemet	W	2,2
Gjennomsnittlig lysstyrke til belysningsystemet over komfyrtoppen	lux	150
Lydtrykknivå ved høyeste innstilling	dbA	62

## Tuotteen kuvaus



- 1** Ylähormi
- 2** Alahormi
- 3** Liesituulettimen runko
- 4** LED-valot
- 5** Rasvasuodatin
- 6** Käyttöpaneeli

## Käyttöpaneeli

	 <b>A</b>	 <b>B</b>	 <b>C</b>	 <b>D</b>
	 <b>A</b>			
<b>A</b> <b>Valaistus</b>	Laittaa valaistusjärjestelmän päälle ja pois.  Kun sitä pidetään painettuna 3 sekunnin ajan: Aktivoi moottorin automaattisen sammutuksen 5 minuutin viiveellä. Poistaa jäljelle jääneet hajut kokonaan. Voidaan aktivoida mistä tahansa asennosta. Otetaan pois päältä painamalla painiketta tai sammuttamalla moottorin.			
<b>B</b> <b>Nopeus</b>	Käynnistää moottorin ensimmäisellä nopeudella. Sammuttaa moottorin.			
<b>C</b> <b>Nopeus</b>	Säättää moottorin nopeudeksi toisen nopeuden. Sammuttaa moottorin.			
<b>D</b> <b>Nopeus</b>	Säättää moottorin nopeudeksi kolmannen nopeuden.  Paina toisen kerran aktivoiaksesi TEHOnopeuden, joka ajastetaan toimimaan 6 minuutin ajan, minkä jälkeen liesituuletin sammutetaan automaattisesti. Tämä toiminto soveltuu käytettäväksi, kun ruoanvalmistuksessa syntyy suuria määriä höyryä. Paina D-painiketta uudelleen ottaaksesi TEHOTilan pois päältä ja sammuttaaksesi moottorin.			

## Energiatehokkuus



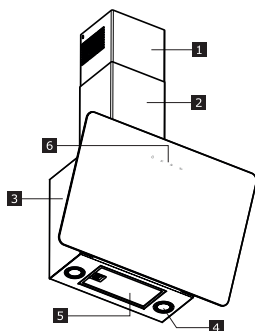

Tuotteen mikrokortin tiedot direktiivin 65/2014 mukaan	Yksikkö	Arvo
Toimittajan nimi	IKEA	
Tavarantoimittajan mallitunniste	BEJUBLAD 403.319.08	
Vuosittainen energiankulutus	kWh/a	41,0
Energiatehokkuusluokka		A+
Virtausdynaaminen hyötysuhde		34,8
Virtausdynaaminen tehokkuusluokka		A
Valaistustehokkuus	lux/Watt	68
Valaistustehokkuuden luokka		A
Rasvansuodatustehokkuus	%	65,1
Rasvansuodatustehokkuuden luokka		D
Ilmavirtaus vähimmäisnopeudella	m <sup>3</sup> /h	310
Ilmavirtaus enimmäisnopeudella	m <sup>3</sup> /h	580
Ilmavirtaus tehonopeudella	m <sup>3</sup> /h	720
Äänitason A-painotettu teho vähimmäisnopeudella	dbA	52
Äänitason A-painotettu teho enimmäisnopeudella	dbA	62
Äänitason A-painotettu teho tehonopeudella	dbA	65
Virrankulutus off-tilassa	Watt	0,49
Virrankulutus lepotilassa	Watt	N/A
<b>Lisätietoa direktiivin 66/2014 mukaan</b>		
Ajan korotuskerroin		0,7
Energiatehokkuusindeksi		40,5
Mitattu ilmavirta parhaan hyötysuhteen pisteessä	m <sup>3</sup> /h	410,0
Mitattu ilmanpaine parhaan hyötysuhteen pisteessä	Pa	470
suurin ilmanvirtaus	m <sup>3</sup> /h	720,0
Mitattu sähkön ottoteho parhaan hyötysuhteen pisteessä	W	154,0
Valaistusjärjestelmän nimellisteho	W	2,2
Valaistusjärjestelmän keskimääräinen valaistusvoimakkuus keittopinnalla	lux	150
Äänitehotaso suurimmassa asetuksessa	dBA	62

## Beskrivning av apparaten



- 1** Övre fläktör
- 2** Nedre fläktör
- 3** Köksflätsstomme
- 4** Lysdiodsbelysning
- 5** Fettfilter
- 6** Kontrollpanel

## Kontrollpanel

	 <b>A</b>	 <b>B</b>	 <b>C</b>	 <b>D</b>
<b>A</b>	Sätter PÅ och stänger AV belysningsystemet.			
<b>Belysning</b>	Om intryckt under 3 sekunder: Aktivera automatisk avstängning av motorn med 5 minuters fördröjning. Lämpligt för att fullständigt eliminera kvarvarande lukter. Kan aktiveras från valfri position och inaktiveras genom att trycka på knappen eller stänga av motorn.			
<b>B</b>	Sätter PÅ motorn på hastighet 1. Stänger AV motorn.			
<b>Hastighet</b>				
<b>C</b>	Ställ motorn på hastighet 2. Stänger AV motorn.			
<b>Hastighet</b>				
<b>D</b>	Ställ motorn på hastighet 3. Tryck ännu en gång för att aktivera INTENSIV hastighet som är inställd på att köras i 6 minuter, efter vilket fläkten stängs av automatiskt. Den här funktionen är lämplig för att hantera maximala nivåer av matos. Tryck på knappen D igen för att inaktivera INTENSIV-läge och stäng av motorn.			
<b>Hastighet</b>				

**Energieffektivitet**

Produktbladsinformation enligt 65/2014	Enhet	Värde
Leverantörens namn	IKEA	
Modellbeteckning	BEJUBLAD 403.319.08	
Årlig effektförbrukning	kWh/a	41,0
Energieffektivitetsklass		A+
Flödesdynamisk effektivitet		34,8
Flödesdynamisk effektivitetsklass		A
Ljuseffektivitet	lux/Watt	68
Ljuseffektivitetsklass		A
Fettfiltreringseffektivitet	%	65,1
Fettfiltreringens effektivitetsklass		D
Luftflöde vid minimal hastighet	m <sup>3</sup> /tim	310
Luftflöde vid maximal hastighet	m <sup>3</sup> /tim	580
Luftflöde vid boosthastighet	m <sup>3</sup> /tim	720
Utsläpp av luftburen A-vägd ljudtrycksnivå vid minimal hastighet	dbA	52
Utsläpp av luftburen A-vägd ljudtrycksnivå vid maximal hastighet	dbA	62
Utsläpp av luftburen A-vägd ljudtrycksnivå vid boosthastighet	dbA	65
Effektförbrukning i off-läge	Watt	0,49
Effektförbrukning i standbyläge	Watt	N/A
<b>Extra information enligt 66/2014</b>		
Tidsökningfaktor		0,7
Energieffektivitetsindex		40,5
Uppmätt luftflödesvärde vid bästa effektivitetspunkt	m <sup>3</sup> /tim	410,0
Uppmätt lufttryck vid bästa effektivitetspunkt	Pa	470
maximalt luftflöde	m <sup>3</sup> /tim	720,0
Uppmätt elektrisk ineffekt vid bästa effektivitetspunkt	W	154,0
Märkeffekt för belysningsystemet	W	2,2
Genomsnittlig belysning över kokyten	lux	150
Ljudtrycksnivå vid högsta inställning	dBA	62





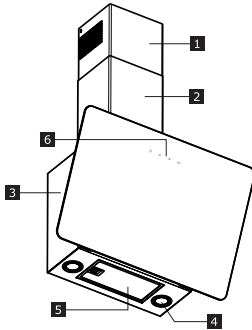

Vörulýsing



- 1** Efri strompur
- 2** Neðri strompur
- 3** Háfhús
- 4** LED-ljós
- 5** Fitusía
- 6** Stjórnborð

Stjórnborð

	 <b>A</b>	 <b>B</b>	 <b>C</b>	 <b>D</b>
<b>A</b> <b>Ljós</b>	Kveikir og slekkur á ljósakerfinu.			
		Ýtt á í 3 sekúndur: Kveikir á sjálfvirkri mótorstöðvun með 5 mínútna töf. Hentar til að ljúka alveg útrýmingu á lykt sem eftir er. Er hægt að virkja úr hvaða stöðu sem er og er afvirkjað með því að ýta á hnappinn eða slökkva á mótornum.		
<b>B</b> <b>Hraði</b>	Kveikir á mótornum á hraða eitt. Slekkur á mótornum.			
<b>C</b> <b>Hraði</b>	Setur mótörinn á hraða tvö. Slekkur á mótornum.			
<b>D</b> <b>Hraði</b>	Setur mótörinn á hraða þrjú. Ýttu öðru sinni á til að virkja hraðann INTENSIVE, sem er tímasettur á 6 mínútur, en eftir það slökknar á háfinum sjálfkrafa. Þessi eiginleiki er hentugur til að takast á við hámarks magn eldunargufu. Ýttu aftur á hnapp D til að slökkva á hamnum INTENSIVE og slökkva á mótornum.			

## Orkunýtni

Vöruupplýsingar,samkvæmt 65/2014	Eining	Gildi
Framleiðandi	IKEA	
Tegundarauðkenni	BEJUBLAD 403.319.08	
Árleg orkunotkun	kWh/a	41,0
Orkuflokkur		A+
Flæðiskilvirkni		34,8
Flæðiskilvirknisflokkur		A
Ljósaskilvirkni	lux/Watt	68
Ljósaskilvirknisflokkur		A
Fitusíuskilvirkni	%	65,1
Fitusíuskilvirknisflokkur		D
Loftflæði á minnstum hraða	m <sup>3</sup> /h	310
Loftflæði á mestum hraða	m <sup>3</sup> /h	580
Loftflæði í háhraðastillingu	m <sup>3</sup> /h	720
Loftborið hljóð A-vegið hljóðafsstig á minnsta hraða	dbA	52
Loftborið hljóð A-vegið hljóðafsstig á mesta hraða	dbA	62
Loftborið hljóð A-vegið hljóðafsstig í háhraðastillingu	dbA	65
Orkunotkun þegar slökkt	Watt	0,49
Orkunotkun í biðham	Watt	N/A
<b>Viðbótarupplýsingar samkvæmt 66/2014</b>		
Tímaaukningarrstuðull		0,7
Orkunýtingarvísitala		40,5
Mældur loftstreymishraði við bestu skilvirkni	m <sup>3</sup> /h	410,0
Mældur loftþrýstingur við bestu skilvirkni	Pa	470
Hámarks loftflæði	m <sup>3</sup> /h	720,0
Mælt raforkuinntak við bestu skilvirkni	W	154,0
Nafnstyrkur lýsingarkerfisins	W	2,2
Meðallýsing lýsingarkerfisins á eldunarflatinum	lux	150
Hljóðstigsafli á hæstu stillingu	dBA	62

## Descrição do produto

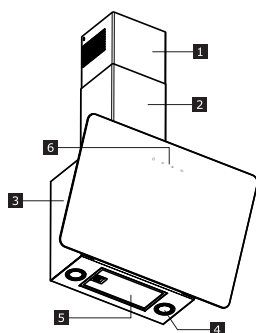

- 1** Chaminé superior
- 2** Chaminé inferior
- 3** Corpo do exaustor
- 4** Iluminação com LED
- 5** Filtro de gorduras
- 6** Painel de controle

## Painel de controle

	 <b>A</b>	 <b>B</b>	 <b>C</b>	 <b>D</b>
<b>A</b>	LIGA e DESLIGA o sistema de iluminação.			
<b>Iluminação</b>	Premido durante 3 segundos: Ative o motor de desligamento automático com um atraso de 5 segundos. Adequado para a eliminação completa de odores residuais. Pode ser ativado a partir de qualquer posição, e é desativado premindo o botão ou desligando o motor.			
<b>B</b>	LIGA o motor à velocidade um.			
<b>Velocidade</b>	DESLIGA o motor.			
<b>C</b>	Define o motor para a velocidade dois.			
<b>Velocidade</b>	DESLIGA o motor.			
<b>D</b>	Define o motor para a velocidade três.			
<b>Velocidade</b>	Prima uma segunda vez para ativar a velocidade INTENSIVA, que é temporizada para executar durante 6 minutos, após os quais o exaustor se desliga automaticamente. Esta função é adequada para dar vazão aos níveis máximos de fumos de cozinha. Prima novamente o botão D para desativar o modo INTENSIVO e desligar o motor.			

**Eficiência energética**

<b>Informações da ficha de produto, de acordo com 65/2014</b>	<b>Unidade</b>	<b>Valor</b>
Nome do fornecedor	<b>IKEA</b>	
Identificação do modelo	<b>BEJUBLAD 403.319.08</b>	
Eficiência anual de consumo	kWh/a	41,0
Classe de eficiência energética		A+
Eficiência dinâmica dos fluidos		34,8
Classe de eficiência dinâmica dos fluidos		A
Eficiência de iluminação	lux/Watt	68
Classe de eficiência de iluminação		A
Eficiência de filtragem de gordura	%	65,1
Classe de eficiência de filtragem de gordura		D
Fluxo de ar na velocidade mínima	m³/h	310
Fluxo de ar na velocidade máxima	m³/h	580
Fluxo de ar na velocidade instantânea	m³/h	720
Acústica aérea A - emissão de potência sonora ponderada na velocidade mínima	dBA	52
Acústica aérea A - emissão de potência sonora ponderada na velocidade máxima	dBA	62
Acústica aérea A - emissão de potência sonora ponderada na velocidade instantânea	dBA	65
Consumo de energia no modo desligado	Watt	0,49
Consumo de energia no modo espera	Watt	N/A
<b>Informações adicionais, de acordo com 66/2014</b>		
Fator de aumento de tempo		0,7
Índice de eficiência energética		40,5
Taxa de fluxo de ar medido no ponto de maior eficiência	m³/h	410,0
Pressão de ar medida no ponto de maior eficiência	Pa	470
Fluxo de ar máximo	m³/h	720,0
Potência elétrica medida no ponto de maior eficiência	W	154,0
Potência nominal do sistema de iluminação	W	2,2
Iluminação média produzida pelo sistema de iluminação na placa de cozedura	lux	150
Nível de potência do som na configuração mais alta	dBA	62

**Descripción del producto**

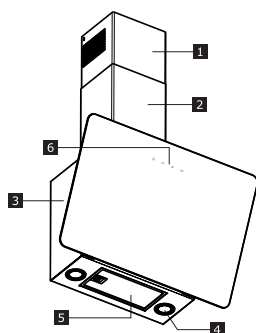

- 1** Chimenea superior
- 2** Chimenea inferior
- 3** Cuerpo de la campana
- 4** Iluminación LED
- 5** Filtro de grasa
- 6** Cuadro de mandos

**Cuadro de mandos**

<b>A</b>	Enciende y apaga el sistema de iluminación.
<b>Iluminación</b>	Pulsado durante 3 segundos: Activa el motor de apagado automático con un retraso de 5 minutos. Adecuado para la eliminación completa de los olores residuales. Se puede activar desde cualquier posición, y se desactiva pulsando el botón o apagando el motor.
<b>B</b>	Enciende el motor a la velocidad uno. Apaga el motor.
<b>Velocidad</b>	
<b>C</b>	Pone el motor en la velocidad dos. Apaga el motor.
<b>Velocidad</b>	
<b>D</b>	Pone el motor en la velocidad tres.
<b>Velocidad</b>	Pulse una segunda vez para activar la velocidad INTENSIVO, que está programada para funcionar durante 6 minutos, tras los cuales la campana se apagará automáticamente. Esta función es adecuada para tratar los niveles máximos de humos de cocción. Pulse de nuevo el botón D para desactivar el modo INTENSIVO y apagar el motor.

**Eficiencia energética**



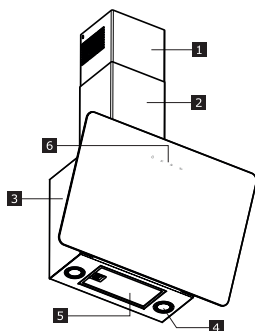

Información de la ficha de producto, según 65/2014	Unidad	Valor
Nombre del proveedor	IKEA	
Identificación del modelo	BEJUBLAD 403.319.08	
Consumo Anual de Eficiencia	kWh/a	41,0
Clase de Eficiencia Energética		A+
Eficiencia Fluidodinámica		34,8
Clase de Eficiencia Fluidodinámica		A
Eficiencia de Iluminación	lux/Watt	68
Clase de Eficiencia de Iluminación		A
Eficiencia de Filtrado de Grasas	%	65,1
Clase de Eficiencia de Filtrado de Grasas		D
Flujo de aire a velocidad mínima	m³/h	310
Flujo de aire a velocidad máxima	m³/h	580
Flujo de aire a la velocidad de impulso	m³/h	720
Acústica aérea Potencia sonora Ponderada a Emisión a velocidad mínima	dbA	52
Acústica aérea Potencia sonora Ponderada a Emisión a velocidad máxima	dbA	62
Acústica aérea Potencia sonora Ponderada a Emisión a velocidad de impulso	dbA	65
Consumo de Energía en modo apagado	Watt	0,49
Consumo de Energía en modo standby	Watt	N/A
<b>Información adicional según 66/2014</b>		
Coefficiente de incremento del tiempo		0,7
Índice de eficiencia energética		40,5
Caudal de Aire medido en el punto de mayor eficiencia	m³/h	410,0
Presión de aire medida en el punto de mayor eficiencia	Pa	470
Caudal de aire máximo	m³/h	720,0
Alimentación eléctrica medida en el punto de mayor eficiencia	W	154,0
Potencia nominal del sistema de iluminación	W	2,2
Iluminación media del sistema de iluminación en la placa de cocción	lux	150
Nivel de potencia sonora en el ajuste más alto	dBA	62

## Περιγραφή του προϊόντος



- 1** Πάνω καμινάδα
- 2** Κάτω καμινάδα
- 3** Σώμα του απορροφητήρα
- 4** Φωτισμός με LED
- 5** Φίλτρο για λίπη
- 6** Πίνακας χειριστηρίων

## Πίνακας χειριστηρίων

	 <b>A</b>	 <b>B</b>	 <b>C</b>	 <b>D</b>
<b>A</b>	Ενεργοποίηση και Απενεργοποίηση του Συστήματος Φωτισμού.			
<b>Φωτισμός</b>	Εάν πατήσετε για 3 δευτερόλεπτα: Ενεργοποίηση αυτόματης απενεργοποίησης κινητήρα με καθυστέρηση 5 λεπτών. Κατάλληλο για την πλήρη απομάκρυνση των υπολειπόμενων οσμών. Μπορεί να ενεργοποιηθεί από οποιαδήποτε θέση, ενώ απενεργοποιείται πατώντας το πλήκτρο ή σβήνοντας τον κινητήρα.			
<b>B</b>	Ενεργοποίηση του Κινητήρα στην Πρώτη Ταχύτητα. Απενεργοποίηση του Κινητήρα.			
<b>Ταχύτητα</b>				
<b>C</b>	Ρύθμιση του Κινητήρα στην Δεύτερη Ταχύτητα. Απενεργοποίηση του Κινητήρα.			
<b>Ταχύτητα</b>				
<b>D</b>	Ρύθμιση του Κινητήρα στην Τρίτη Ταχύτητα.			
<b>Ταχύτητα</b>	Πατήστε δεύτερη φορά για να ενεργοποιηθεί η ΕΝΤΑΤΙΚΗ ταχύτητα, η οποία τίθεται σε λειτουργία για 6 λεπτά, ενώ έπειτα ο απορροφητήρας σβήνει αυτόματα. Η λειτουργία αυτή είναι κατάλληλη όταν οι ατμοί είναι στα μέγιστα επίπεδα. Πατήστε ξανά το πλήκτρο D για να απενεργοποιηθεί η ΕΝΤΑΤΙΚΗ λειτουργία και να σβήσει ο κινητήρας.			

**Ενεργειακή απόδοση**

Πληροφορίες δελτίου προϊόντος βάσει 65/2014	Μονάδα	Τιμή
Όνομα κατασκευαστή	IKEA	
Κωδικός του μοντέλου	BEJUBLAD 403.319.08	
Ετήσια Απόδοση Κατανάλωσης	kWh/a	41,0
Κατηγορία Ενεργειακής Απόδοσης		A+
Ρευστοδυναμική απόδοση		34,8
Κατηγορία Ρευστοδυναμικής Απόδοσης		A
Απόδοση Φωτισμού	lux/Watt	68
Κατηγορία Απόδοσης Φωτισμού		A
Απόδοση Φιλτραρίσματος Λίπους	%	65,1
Κατηγορία Απόδοσης Φιλτραρίσματος Λίπους		D
Παροχή αέρα σε ελάχιστη ταχύτητα	m <sup>3</sup> /h	310
Παροχή αέρα σε μέγιστη ταχύτητα	m <sup>3</sup> /h	580
Παροχή αέρα σε εντατική ταχύτητα «boost»	m <sup>3</sup> /h	720
Αερόφερτος θόρυβος Α-σταθμισμένη στάθμη ηχητικής ισχύος σε ελάχιστη ταχύτητα	dbA	52
Αερόφερτος θόρυβος Α-σταθμισμένη στάθμη ηχητικής ισχύος σε μέγιστη ταχύτητα	dbA	62
Αερόφερτος θόρυβος Α-σταθμισμένη στάθμη ηχητικής ισχύος σε εντατική ταχύτητα «boost»	dbA	65
Κατανάλωση ισχύος σε απενεργοποίηση	Watt	0,49
Κατανάλωση Ισχύος σε λειτουργία αναμονής (standby)	Watt	M/Δ
<b>Πρόσθετες πληροφορίες βάσει 66/2014</b>		
Συντελεστής αύξησης του χρόνου		0,7
Δείκτης ενεργειακής απόδοσης		40,5
Παροχή αέρα μετρούμενη στο σημείο καλύτερης απόδοσης	m <sup>3</sup> /h	410,0
Πίεση αέρα μετρημένη στο σημείο καλύτερης απόδοσης	Pa	470
μέγιστη παροχή αέρα	m <sup>3</sup> /h	720,0
Ηλεκτρική τροφοδοσία μετρημένη στο σημείο καλύτερης απόδοσης	W	154,0
Ονομαστική ισχύς του συστήματος φωτισμού	W	2,2
Μέσος φωτισμός του συστήματος φωτισμού στην επιφάνεια εστιών	lux	150
Στάθμη ηχητικής ισχύος στην υψηλότερη ρύθμιση	dBA	62



**Beschrijving van het product**

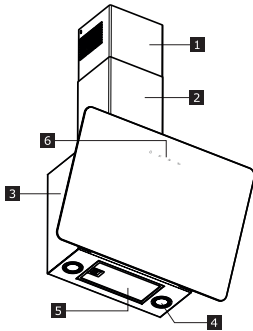

- 1** Bovenste deel schoorsteen
- 2** Onderste deel schoorsteen
- 3** Lichaam afzuigkap
- 4** Ledverlichting
- 5** Vetfilter
- 6** Bedieningspaneel

**Bedieningspaneel**

<b>A</b>	Schakelt het verlichtingssysteem IN en UIT.
<b>Verlichting</b>	Ingedrukt gedurende 3 seconden: Activeert de automatische uitschakeling van de motor met een vertraging van 5 minuten. Geschikt om de verwijdering van restgeuren te voltooien. Kan vanuit elke stand geactiveerd worden en wordt gedeactiveerd door op de knop te drukken of door de motor uit te schakelen.
<b>B</b>	Schakelt de motor IN bij snelheid één. Schakelt de motor UIT.
<b>Snelheid</b>	<b>C</b>
<b>Snelheid</b>	Schakelt de motor IN bij snelheid twee. Schakelt de motor UIT.
<b>D</b>	Schakelt de motor IN bij snelheid drie.
<b>Snelheid</b>	Druk een tweede keer op de knop om de INTENSIEVE snelheid te activeren: deze snelheid heeft een duur van 6 minuten, waarna de afzuigkap automatisch wordt uitgeschakeld. Deze functie is geschikt voor het afvoeren van maximale niveaus van kookdampen. Druk nogmaals op de knop D om de INTENSIEVE modus te deactiveren en de motor uit te schakelen.

**Energie-efficiëntie**



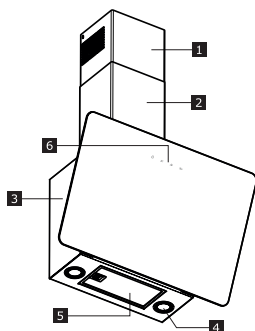

<b>Informatie gegevensblad product, volgens 65/2014</b>	<b>Eenheid</b>	<b>Waarde</b>
Naam leverancier	<b>IKEA</b>	
Identificatie model	<b>BEJUBLAD 403.319.08</b>	
Efficiëntie jaarlijks verbruik	kWh/a	41,0
Klasse energie-efficiëntie		A+
Hydrodynamische efficiëntie		34,8
Klasse hydrodynamische efficiëntie		A
Efficiëntie verlichting	lux/Watt	68
Klasse efficiëntie verlichting		A
Efficiëntie vetfiltratie	%	65,1
Klasse efficiëntie vetfiltratie		D
Luchtstroom bij minimale snelheid	m <sup>3</sup> /h	310
Luchtstroom bij maximale snelheid	m <sup>3</sup> /h	580
Luchtstroom bij snelheid boost	m <sup>3</sup> /h	720
Lichtgeluid A-gewogen geluidsdruk niveau bij minimale snelheid	dbA	52
Lichtgeluid A-gewogen geluidsdruk niveau bij maximale snelheid	dbA	62
Lichtgeluid A-gewogen geluidsdruk niveau bij snelheid boost	dbA	65
Stroomverbruik in modus OFF	Watt	0,49
Elektriciteitsverbruik in stand-bymodus	Watt	Nvt
<b>Aanvullende informatie volgens 66/2014</b>		
Factor tijdstoename		0,7
Index energie-efficiëntie		40,5
Gemeten luchtdebiet op het beste-efficiëntiepunt	m <sup>3</sup> /h	410,0
Gemeten luchtdruk op het beste-efficiëntiepunt	Pa	470
Maximaal luchtdebiet	m <sup>3</sup> /h	720,0
Gemeten elektrisch opgenomen vermogen op het beste-efficiëntiepunt	W	154,0
Nominaal vermogen van het verlichtingssysteem	W	2,2
Gemiddelde verlichting van het verlichtingssysteem op het kookoppervlak	lux	150
Geluidsvermogensniveau op de hoogste instelling	dBA	62

## Opis produktu



- 1** Rura kominowa górna
- 2** Rura kominowa dolna
- 3** Korpus okapu
- 4** Oświetlenie LED
- 5** Filtr przeciwłuszczowy
- 6** Panel sterowania

## Panel sterowania

 <b>A</b>		 <b>B</b>		 <b>C</b>		 <b>D</b>	
<b>A</b>	<b>Oświetlenie</b>	Włącza i wyłącza system oświetlenia.					
	Wciśnięty przez 3 sekundy: Aktywować automatyczne wyłączenie silnika z 5-minutowym opóźnieniem. Nadaje się do całkowitej eliminacji resztkowych zapachów. Może być aktywowany z dowolnej pozycji i jest wyłączany przez naciśnięcie przycisku lub wyłączenie silnika.						
<b>B</b>	<b>Prędkość</b>	Włącza silnik przy pierwszej prędkości. Wyłącza silnik.					
	Ustaw silnik na drugą prędkość. Wyłącza silnik.						
<b>C</b>	<b>Prędkość</b>	Ustaw silnik na trzecią prędkość.					
	Naciśnij ponownie, aby aktywować prędkość INTENSYWNA, która działa przez 6 minut, po czym okap wyłączy się automatycznie. Ta funkcja jest odpowiednia do usuwania maksymalnych poziomów oparów kuchennych. Naciśnij ponownie przycisk D, aby dezaktywować tryb INTENSYWNY i wyłączyć silnik.						

**Wydajność energetyczna**



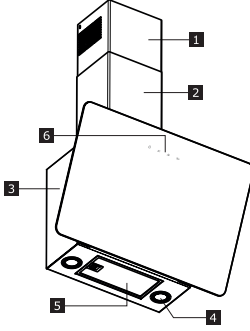

<b>Karta informacyjna produktu, zgodnie z rozporządzeniem 65/2014</b>	<b>Jednostka</b>	<b>Wartość</b>
Nazwa producenta	<b>IKEA</b>	
Identyfikacja modelu	<b>BEJUBLAD 403.319.08</b>	
Roczne zużycie energii	kWh/a	41,0
Klasa efektywności energetycznej		A+
Wydajność przepływu dynamicznego		34,8
Klasa wydajności przepływu dynamicznego		A
Wydajność oświetlenia	lux/Wat	68
Klasa wydajności oświetlenia		A
Wydajność filtra przeciwłuszczowego	%	65,1
Klasa wydajności filtra przeciwłuszczowego		D
Obieg powietrza przy minimalnej prędkości	m <sup>3</sup> /h	310
Obieg powietrza przy maksymalnej prędkości	m <sup>3</sup> /h	580
Obieg powietrza w trybie Boost	m <sup>3</sup> /h	720
Poziom emitowanego hałasu Poziom dźwięku A w powietrzu przy minimalnej prędkości	dbA	52
Poziom emitowanego hałasu Poziom dźwięku A w powietrzu przy maksymalnej prędkości	dbA	62
Poziom emitowanego hałasu Poziom dźwięku A w powietrzu w trybie Boost	dbA	65
Zużycie energii w trybie wyłączonym	Wat	0,49
Zużycie energii w trybie gotowości	Wat	N/A
<b>Informacje dodatkowe, zgodnie z rozporządzeniem 66/2014</b>		
Współczynnik wzrostu w czasie		0,7
Wskaźnik wydajności energetycznej		40,5
Przepływ powietrza mierzony w punkcie o najlepszej wydajności	m <sup>3</sup> /h	410,0
Ciśnienie powietrza mierzone w punkcie o najlepszej wydajności	Pa	470
maksymalne natężenie przepływu powietrza	m <sup>3</sup> /h	720,0
Zasilanie elektryczne mierzone w punkcie o najlepszej wydajności	W	154,0
Moc znamionowa systemu oświetleniowego	W	2,2
Średnie oświetlenie systemu nakierowane na płytę kuchenną	lux	150
Poziom hałasu przy prędkości maksymalnej	dbA	62

## Ürünün açıklanması



- 1 Üst baca
- 2 Alt baca
- 3 Davlumbaz gövdesi
- 4 LED'li Aydınlatma
- 5 Yağ filtresi
- 6 Kumanda paneli

## Kumanda paneli

	 A	 B	 C	 D
<b>A</b>	Aydınlatma sistemini AÇAR ve KAPATIR.			
<b>Aydınlatma</b>	3 saniye basıldığında: 5 dakikalık gecikmeyle motorun otomatik kapanmasını etkinleştirir. Kalan kokuları tamamen gidermek için uygundur. Herhangi bir konumdan etkinleştirilebilir ve düğmeye basılarak ya da motor kapatılarak devre dışı bırakılabilir.			
<b>B</b>	Motoru Birinci hız düzeyinde AÇAR.			
<b>Hız</b>	Motoru KAPATIR.			
<b>C</b>	Motoru İkinci hız düzeyinde AÇAR.			
<b>Hız</b>	Motoru KAPATIR.			
<b>D</b>	Motoru Üçüncü hız düzeyinde AÇAR.			
<b>Hız</b>	YOĞUN hızı etkinleştirmek için ikinci kez basın; bu hız 6 dakika çalışma süresine sahiptir, ardından davlumbaz kendiliğinden kapanır. Bu işlev pişirme sırasında çıkan en yüksek seviyede dumanla başa çıkmak için uygundur. YOĞUN modunu devre dışı bırakmak ve motoru kapatmak için D düğmesine tekrar basın.			

**Enerji verimi**



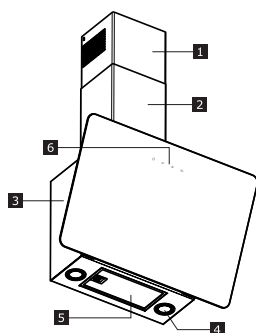

65/2014'e göre ürün fiş bilgileri	Birim	Değer
Tedarikçi adı	IKEA	
Modelin Tanımlanması	BEJUBLAD 403.319.08	
Yıllık Tüketim Verimi	kWsaat/yıl	41,0
Enerji Verimi Sınıfı		A+
Akışkanlar dinamiği verimliliği		34,8
Akışkan Dinamiği Verim Sınıfı		A
Aydınlatma Verimi	lux/Watt	68
Aydınlatma Verimi Sınıfı		A
Yağ Filtreleme Verimi	%	65,1
Yağ Filtreleme Verimi Sınıfı		D
En düşük hızda hava akımı	m <sup>3</sup> /saat	310
En yüksek hızda hava akımı	m <sup>3</sup> /saat	580
Yoğun hızda hava akımı	m <sup>3</sup> /saat	720
Havadan yayılan ses En düşük hızda A-ağırlıklı ses Gücü Yayılımı	dBA	52
Havadan yayılan ses En yüksek hızda A-ağırlıklı ses Gücü Yayılımı	dBA	62
Havadan yayılan ses Yoğun hızda A-ağırlıklı ses Gücü Yayılımı	dBA	65
Kapalı modda güç tüketimi	Watt	0,49
Hazırda bekleme modunda güç tüketimi	Watt	İlgili değildir
<b>66/2014'e göre ek bilgiler</b>		
Zaman artış katsayısı		0,7
Enerji verimliliği endeksi		40,5
En iyi verimlilik noktasında ölçülen hava akımı	m <sup>3</sup> /saat	410,0
En iyi verimlilik noktasında ölçülen hava basıncı	Pa	470
maksimum hava akımı	m <sup>3</sup> /saat	720,0
En iyi verimlilik noktasında ölçülen elektrik beslemesi	W	154,0
Aydınlatma sisteminin nominal kuvveti	W	2,2
Ocak üzerindeki aydınlatma sisteminin ortalama aydınlatması	lux	150
En yüksek ayarda ses gücü seviyesi	dBA	62

## Opis výrobku



- 1** Horný komín
- 2** Dolný komín
- 3** Telo odsávača pár
- 4** Osvetlenie LED
- 5** Tukový filter
- 6** Ovládací panel

## Ovládací panel

	 <b>A</b>	 <b>B</b>	 <b>C</b>	 <b>D</b>
<b>A</b> Osvetlenie	Zapne a vypne osvetľovací systém.  Stlačené na 3 sekundy: Aktivujte automatické vypnutie motora s 5 minútovým oneskorením. Vhodné na dokončenie odstránenia zvyškových pachov. Môže sa aktivovať z ľubovoľnej polohy, a vypne sa stlačením tlačidla alebo vypnutím motora.			
<b>B</b> Rýchlosť	Zapne motor pri prvej rýchlosti. Vypne motor.			
<b>C</b> Rýchlosť	Nastavte motor na druhú rýchlosť. Vypne motor.			
<b>D</b> Rýchlosť	Nastavte motor na tretiu rýchlosť.  Druhým stlačením sa aktivuje INTENZÍVNA rýchlosť časovaná na 6 minút, po ich uplynutí sa odsávač automaticky vypne. Táto funkcia je vhodná na to, aby sa čelilo maximálnym emisiám pary z varenia. Opätovným stlačením tlačidla D sa vypne režim INTENZÍVNA a vypne sa motor.			

**Energetická účinnosť**

Informačný list výrobku podľa nariadenia 65/2014	Jednotka	Hodnota
Meno dodávateľa	IKEA	
Identifikačný kód modelu	BEJUBLAD 403.319.08	
Ročná spotreba energie	kWh/a	41,0
Trieda energetickej účinnosti		A+
Účinnosť dynamiky prúdenia		34,8
Trieda účinnosti dynamiky prúdenia		A
Účinnosť osvetlenia	lux/W	68
Trieda účinnosti osvetlenia		A
Účinnosť filtrovania mastnôt	%	65,1
Trieda účinnosti filtrovania mastnôt		D
Prietok vzduchu pri minimálnej rýchlosti	m <sup>3</sup> /h	310
Prietok vzduchu pri maximálnej rýchlosti	m <sup>3</sup> /h	580
Prietok vzduchu pri rýchlosti boost	m <sup>3</sup> /h	720
Hlukové emisie Hladina akustického výkonu podľa krivky A pri minimálnej rýchlosti	dB(A)	52
Hlukové emisie Hladina akustického výkonu podľa krivky A pri maximálnej rýchlosti	dB(A)	62
Hlukové emisie Hladina akustického výkonu podľa krivky A pri rýchlosti boost	dB(A)	65
Spotreba energie v režime vypnutia	W	0,49
Spotreba energie v pohotovostnom režime	W	nie je uvedené
<b>Dodatočné informácie podľa nariadenia 66/2014</b>		
Činiteľ prírastku času		0,7
Index energetickej účinnosti		40,5
Nameraný prietok vzduchu v bode s najvyššou účinnosťou	m <sup>3</sup> /h	410,0
Nameraný tlak vzduchu v bode s najvyššou účinnosťou	Pa	470
max. prietok vzduchu	m <sup>3</sup> /h	720,0
Nameraný elektrický príkon v bode s najvyššou účinnosťou	W	154,0
Nominálny výkon systému osvetlenia	W	2,2
Priemerné osvetlenie vrhané systémom osvetlenia na povrch varnej plochy	lux	150
Hladina akustického výkonu pri najvyššom nastavení	dB(A)	62





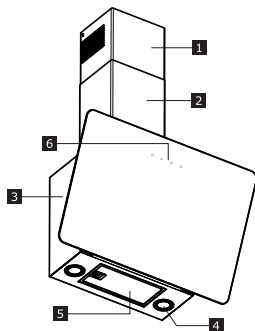

## Gaminio aprašymas



- 1** Viršutinis kaminas
- 2** Apatinis kaminas
- 3** Gartraukio korpusas
- 4** Šviesos diodų apšvietimas
- 5** Riebalų filtras
- 6** Valdymo skydelis

## Valdymo skydelis

	 <b>A</b>	 <b>B</b>	 <b>C</b>	 <b>D</b>
<b>A</b> Apšvietimas	ĮJUNGIA ir IŠJUNGIA apšvietimo sistemą.  Laikant nuspaudus 3 sekundes: suaktyvina automatinį variklio išjungimą su 5 minučių delsa. Tinka visiškam likusių kvapų šalinimui. Galima suaktyvinti iš bet kurios padėties ir išjungti nuspaudus mygtuką arba išjungus variklį.			
<b>B</b> Greitis	ĮJUNGIA variklį veikti pirmu greičiu. IŠJUNGIA variklį.			
<b>C</b> Greitis	Nustato variklį antram greičiui. IŠJUNGIA variklį.			
<b>D</b> Greitis	Nustato variklį trečiam greičiui.  Nuspauskite antrą kartą, kad suaktyvintumėte INTENSIVŲ greitį, kurio veikimo laikas nustatytas 6 minutėms, o po to, gartraukis išsijungus automatiškai. Ši funkcija tinkama esant didžiausiam kiekiui maisto ruošimo dūmų. Dar kartą paspauskite mygtuką D, kad išjungtumėte INTENSIVŲ režimą ir išjungtumėte variklį.			

**Energijos efektyvumas**



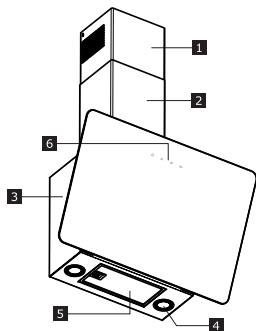

Produkto duomenų lapas pagal 65/2014	Įrenginys	Vertė
Tiekėjo pavadinimas	IKEA	
Modelio identifikatorius	BEJUBLAD 403.319.08	
Per metus suvartojama energija	kWh/a	41,0
Energijos efektyvumo klasė		A+
Skysčio dinaminis efektyvumas		34,8
Skysčio dinaminio efektyvumo klasė		A
Apšvietimo efektyvumas	lux/Watt	68
Apšvietimo efektyvumo klasė		A
Riebalų filtravimo efektyvumas	%	65,1
Riebalų filtravimo efektyvumo klasė		D
Oro srautas esant mažiausiam greičiui	m <sup>3</sup> /val	310
Oro srautas esant didžiausiam greičiui	m <sup>3</sup> /val	580
Oro srautas esant padidintam greičiui	m <sup>3</sup> /val	720
Oru sklindanti akustinė A svertinė garso galios emisija esant mažiausiam greičiui	dbA	52
Oru sklindanti akustinė A svertinė garso galios emisija esant didžiausiam greičiui	dbA	62
Oru sklindanti akustinė A svertinė garso galios emisija esant padidintam greičiui	dbA	65
Galios suvartojimas išjungtame režime	Watt	0,49
Galios sąnaudos parengties režime	Watt	N/A
<b>Papildoma informacija pagal 66/2014</b>		
Laiko padidėjimo faktorius		0,7
Energijos efektyvumo indeksas		40,5
Išmatuotas oro srauto santykis esant didžiausiam efektyvumo taškui	m <sup>3</sup> /val	410,0
Išmatuoto oro slėgis esant didžiausiam efektyvumo taškui	Pa	470
Maksimalus oro srautas	m <sup>3</sup> /val	720,0
Išmatuota elektros galia esant didžiausiam efektyvumo taškui	W	154,0
Nominali apšvietimo sistemos galia	W	2,2
Vidutinis viryklės paviršiaus apšvietimas iš apšvietimo sistemos	lux	150
Garso galios lygis esant didžiausiam nustatymu	dBA	62

## Опис виробу



- 1** Верхній повітровід
- 2** Нижній повітровід
- 3** Корпус витяжки
- 4** Світлодіодне освітлення
- 5** Жировий фільтр
- 6** Панель управління

## Панель управління

 <b>A</b>		 <b>B</b>		 <b>C</b>		 <b>D</b>	
<b>A</b>	Вмикає та вимикає систему освітлення.						
	<b>Освітлення</b>	При натисканні протягом 3 секунд: Запускає автоматичне відключення двигуна із затримкою в 5 хвилин. Підходить для повного усунення залишкових запахів. Можна активувати з будь-якого положення, і вимикається натисканням кнопки або вимкненням двигуна.					
<b>B</b>	Включає двигун на першій швидкості.						
	<b>Швидкість</b>	Вимикає двигун.					
<b>C</b>	Встановить двигун на другу швидкість.						
	<b>Швидкість</b>	Вимикає двигун.					
<b>D</b>	Встановлює двигун на третю швидкість.						
	<b>Швидкість</b>	Натисніть другий раз, щоб активувати ІНТЕНСИВНУ швидкість, яка приурочена до роботи протягом 6 хвилин, після чого витяжка автоматично вимкнеться. Ця функція підходить для роботи з максимальним рівнем випаровувань під час готування. Знову натисніть кнопку D, щоб вимкнути режим ІНТЕНСИВНИЙ та вимкнути двигун.					

**Енергоефективність**



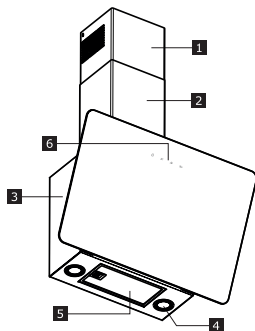

Інформація про виріб згідно з 65/2014	Одиниця виміру	Значення
Ім'я постачальника	IKEA	
Ідентифікатор моделі	BEJUBLAD 403.319.08	
Енергоспоживання за рік	кВт/ч за рік	41,0
Клас енергоефективності		A+
Гідродинамічна ефективність		34,8
Клас гідродинамічної ефективності		A
Ефективність освітлення	люкс/Вт	68
Клас ефективності освітлення		A
Ефективність відфільтрування жирів	%	65,1
Клас ефективності відфільтрування жирів		D
Потік повітря на мінімальній швидкості	м³/год	310
Потік повітря на максимальній швидкості	м³/год	580
Потік повітря на турбо-швидкості	м³/год	720
Повітряно-акустичний рівень шуму з корекцією по A на мінімальній швидкості	дБА	52
Повітряно-акустичний рівень шуму з корекцією по A на максимальній швидкості	дБА	62
Повітряно-акустичний рівень шуму з корекцією по A на турбо-швидкості	дБА	65
Енергоспоживання в режимі «Вимкнено»	Ватт	0,49
Енергоспоживання в режимі очікування	Ватт	-
<b>Додаткова інформація згідно з 66/2014</b>		
Коефіцієнт збільшення часу		0,7
Індекс енергоефективності		40,5
Виміряні витрати повітря в точці максимальної ефективності	м³/год	410,0
Вимірний тиск повітря в точці максимальної ефективності	Па	470
максимальний потік повітря	м³/год	720,0
Виміряне енергоспоживання в точці максимальної ефективності	Вт	154,0
Номінальна потужність системи освітлення	Вт	2,2
Середня освітленість від системи освітлення на варильній поверхні	люкс	150
Рівень звуку в максимальному положенні	дБА	62

## Popis výrobku



- 1** Horní komín
- 2** Spodní komín
- 3** Těleso digestoře
- 4** Osvětlení s LED
- 5** Tukový filtr
- 6** Ovládací panel

## Ovládací panel

	 <b>A</b>	 <b>B</b>	 <b>C</b>	 <b>D</b>
<b>A</b> <b>Osvětlení</b>	Zapíná a vypíná osvětlovací systém.  Při stisknutí po dobu 3 sekund: Aktivuje automatické vypnutí motoru se zpožděním o 5 minut. Vhodné pro úplné odstranění zbytkových pachů. Lze jej aktivovat z jakékoli polohy a deaktivuje se stisknutím tlačítka nebo vypnutím motoru.			
<b>B</b> <b>Rychlost</b>	Zapne motor s první rychlostí. Vypne motor.			
<b>C</b> <b>Rychlost</b>	Nastaví motor na druhou rychlost. Vypne motor.			
<b>D</b> <b>Rychlost</b>	Nastaví motor na třetí rychlost.  Při druhém stisknutí se aktivuje INTENZIVNÍ rychlost, která je načasována tak, aby běžela 6 minut, poté se digestoř automaticky vypne. Tato funkce je vhodná při maximálním stupni výparů z vaření. Opětovným stisknutím tlačítka D se deaktivuje režim INTENZIVNÍ a vypne se motor.			

## Energetická účinnost



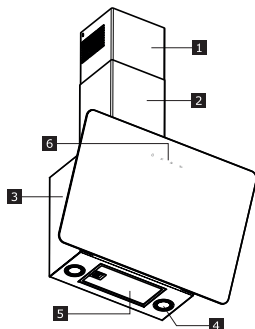

Informace na listu výrobku, podle 65/2014	Jednotka	Hodnota
Jméno dodavatele	IKEA	
Identifikace modelu	BEJUBLAD 403.319.08	
Roční energetická účinnost	kWh/a	41,0
Třída energetické účinnosti		A+
Fluidní dynamická účinnost		34,8
Třída fluidní dynamické účinnosti		A
Světelná účinnost	lux/Watt	68
Třída světelné účinnosti		A
Účinnost tukových filtrů	%	65,1
Třída účinnosti tukových filtrů		D
Průtok vzduchu při minimální rychlosti	m <sup>3</sup> /h	310
Průtok vzduchu při maximální rychlosti	m <sup>3</sup> /h	580
Průtok vzduchu při zvýšené rychlosti	m <sup>3</sup> /h	720
Zvuk šířený vzduchem A-vážená hladina emitovaného akustického výkonu při minimální rychlosti	dbA	52
Zvuk šířený vzduchem A-vážená hladina emitovaného akustického výkonu při maximální rychlosti	dbA	62
Zvuk šířený vzduchem A-vážená hladina emitovaného akustického výkonu při zvýšené rychlosti	dbA	65
Spotřeba energie ve vypnutém režimu	Watt	0,49
Spotřeba energie v pohotovostním režimu	Watt	N/A
<b>Doplňující informace podle 66/2014</b>		
Koeficient nárůstu v čase		0,7
Ukazatel energetické účinnosti		40,5
Průtok vzduchu měřený v bodě nejvyšší účinnosti	m <sup>3</sup> /h	410,0
Tlak vzduchu měřený v bodě nejvyšší účinnosti	Pa	470
maximální průtok vzduchu	m <sup>3</sup> /h	720,0
Elektrické napájení měřený v bodě nejvyšší účinnosti	W	154,0
Jmenovitý výkon systému osvětlení	W	2,2
Průměrné osvětlení systému osvětlení varné plochy	lux	150
Úroveň akustického výkonu při nejvyšším nastavení	dBA	62

## A készülék bemutatása



- 1** Felső kémény
- 2** Alsó kémény
- 3** Készülékház
- 4** LED világítás
- 5** Zsírszűrő
- 6** Kezelőlap

## Kezelőlap

	 <b>A</b>	 <b>B</b>	 <b>C</b>	 <b>D</b>
<b>A</b> <b>Világítás</b>	Be- és Kikapcsolja a világító berendezést. Ha 3 másodpercig nyomva tartja: Aktiválja a motor automata kikapcsolását 5 perc késéssel. Megfelelő a maradék szagok eltávolításához. Bárhonnan aktiválható, és kikapcsolhatja a gomb megnyomásával, vagy a motor kikapcsolásával.			
<b>B</b> <b>Sebesség</b>	Bekapcsolja a motort egyes sebességen. Kikapcsolja a motort.			
<b>C</b> <b>Sebesség</b>	Kettes sebességbe állítja a motort. Kikapcsolja a motort.			
<b>D</b> <b>Sebesség</b>	Hármas sebességbe állítja a motort. Nyomja meg még egyszer, hogy aktiválja az INTENZÍV sebességet, amely 6 percre fog futni, amely után a főzőlap automatikusan kikapcsol. Ez a funkció megfelelő a maximális szintű főzési gőzökhöz. Nyomja meg ismét a D gombot, hogy kikapcsolja az INTENZÍV üzemmódot, és leállítsa a motort.			

## Energiahatékonyság

Termék információs táblázat a 65/2014 szerint	Mértékegység	Érték
Beszállító neve	IKEA	
A modell megjelölése	BEJUBLAD 403.319.08	
Éves hatékonysági fogyasztás	kWh/a	41,0
Hatékonysági energiaosztály		A+
Hidrodinamikai hatékonyság		34,8
Hidrodinamikai hatékonysági osztály		A
Világítási hatékonyság	lux/Watt	68
Világítási hatékonysági osztály		A
Zsírszűrő hatékonyság	%	65,1
Zsírszűrő hatékonysági osztály		D
Légáramlat minimális sebességen	m <sup>3</sup> /h	310
Légáramlat maximális sebességen	m <sup>3</sup> /h	580
Légáramlat növelt sebességen	m <sup>3</sup> /h	720
Levegőben terjedő akusztikus zajkibocsátás A-hangnyomásszint minimális sebességen	dB(A)	52
Levegőben terjedő akusztikus zajkibocsátás A-hangnyomásszint maximális sebességen	dB(A)	62
Levegőben terjedő akusztikus zajkibocsátás A-hangnyomásszint növelt sebességen	dB(A)	65
Energiafogyasztás kikapcsolt állapotban	Watt	0,49
Energiafogyasztás készenléti állapotban	Watt	N/A
<b>Kiegészítő információ a 66/2014 szerint</b>		
Időtartam-növelő tényező		0,7
Energiahatékonysági mutató		40,5
Mért légáramsebesség a legjobb hatásfokú pontban	m <sup>3</sup> /h	410,0
Mért légnyomás a legjobb hatásfokú pontban	Pa	470
Maximális légáramsebesség	m <sup>3</sup> /h	720,0
Mért villamosenergia-felvétel a legjobb hatásfokú pontban	W	154,0
A világítórendszer névleges teljesítménye	W	2,2
A világítórendszer által a fűzési felületen biztosított átlagos megvilágítás	lux	150
Hangteljesítményszint a legmagasabb beállítottságon	dB(A)	62





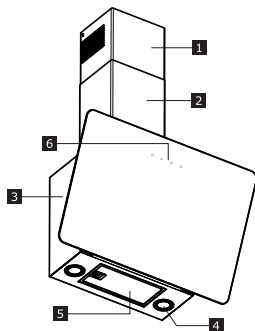

Описание на продукта



- 1** Горен комин
- 2** Долен комин
- 3** Корпус на аспиратора
- 4** Осветление LED
- 5** Филтър за мазнини
- 6** Контролен панел

Контролен панел

 <b>A</b>  <b>B</b>  <b>C</b>  <b>D</b>	
<b>A</b>	Превключва осветителната система на ON и OFF.
<b>Осветление</b>	Натиснете за 3 Секунди: Активира автоматично изключването на мотора с 5 минути закъснение. Подходящ да завърши отстраняването на остатъчни миризми. Може да бъде активиран от всяка позиция и се деактивира при натискане на бутона или при изключване на мотора.
<b>B</b>	Включва мотора на Първа скорост. Изключва мотора.
<b>Скорост</b>	
<b>C</b>	Настройва мотора на Втора скорост. Изключва мотора.
<b>Скорост</b>	
<b>D</b>	Настройва мотора на трета скорост. Натиснете повторно за да активирате ИНТЕНЗИВНА скорост, която е с предварително зададено време на функциониране от 6 минути, след което аспираторът ще се изключи автоматично. Тази функция е подходяща за работа с максимални нива на пари от готвене. Натиснете повторно бутон D за да деактивирате ИНТЕНЗИВЕН режим и за да изключите мотора.
<b>Скорост</b>	

**Енергийна ефективност**



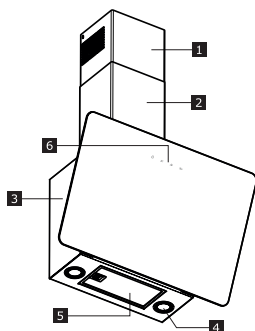

Информация за продуктивния фиш съгласно 65/2014	Единица	Стойност
Име на доставчик	IKEA	
Идентификатор на модел	BEJUBLAD 403.319.08	
Ефективност на Годишно Потребление	kWh/a	41,0
Клас на Енергийна Ефективност		A+
Ефективност на динамиката на флуида		34,8
Клас на ефективност на динамиката на флуида		A
Светлинна Ефективност	lux/Watt	68
Клас на Ефективна Ефективност		A
Ефективност Филтриране на грес	%	65,1
Клас на Ефективност Филтриране на грес		D
Въздушен поток при минимална скорост	m <sup>3</sup> /h	310
Въздушен поток при максимална скорост	m <sup>3</sup> /h	580
Въздушен поток при скорост на ускорение	m <sup>3</sup> /h	720
Акустика по въздуха А-Очаквана емисия на звукова Мощност при минимална скорост	dbA	52
Акустика по въздуха А-Очаквана емисия на звукова Мощност при максимална скорост	dbA	62
Акустика по въздуха А-Очаквана емисия на звукова Мощност при скорост на ускорение	dbA	65
Консумация на Енергия в изключен режим	Watt	0,49
Консумация на Енергия в режим готовност	Watt	N/A
<b>Допълнителна информация съгласно 66/2014</b>		
Коефициент на нарастване във времето		0,7
Индекс на енергийна ефективност		40,5
Измерен Въздушен поток в точката на най-висока ефективност	m <sup>3</sup> /h	410,0
Измерено въздушно налягане в точката на най-висока ефективност	Pa	470
максимален въздушен поток	m <sup>3</sup> /h	720,0
Измерена електрическа мощност в точката на най-висока ефективност	W	154,0
Номинална мощност на осветителната система	W	2,2
Средно осветяване на осветителната система върху повърхността за готвене	lux	150
Ниво на звукова мощност при най-висока настройка	dBA	62

## Descrierea produsului



- 1** Coșul superior
- 2** Coșul inferior
- 3** Corpul hotei
- 4** Iluminare cu LED
- 5** Filtru de degresare
- 6** Panoul de comenzi

## Panoul de comenzi

	 <b>A</b>	 <b>B</b>	 <b>C</b>	 <b>D</b>
<b>A</b> Iluminare	Comută sistemul de iluminat pe ON și pe OFF.			
	Apăsat timp de 3 secunde: Activează decuplarea automată a motorului, cu o amânare de 5 minute. Se recomandă pentru eliminarea completă a mirosurilor reziduale. Se poate activa de pe orice poziție și se dezactivează prin apăsarea butonului sau prin oprirea motorului.			
<b>B</b> Viteză	Comută motorul pe ON, la viteză întâi. Comută motorul pe OFF.			
<b>C</b> Viteză	Setează motorul pe viteză a doua. Comută motorul pe OFF.			
<b>D</b> Viteză	Setează motorul pe viteză a treia. Apăsăți încă o dată, pentru a activa viteză INTENSIVĂ, temporizată pentru a fi activă timp de 6 minute, după care hota se va închide automat. Această funcție se recomandă atunci când se atinge un nivel maxim de vapori și aburi, în timpul gătitului. Apăsăți din nou butonul D, pentru a dezactiva modul INTENSIV și pentru a opri motorul.			

**Eficiență energetică**



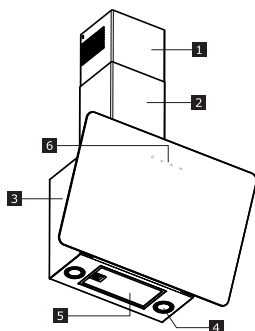

Informații privind fișa produsului, în conformitate cu 65/2014	Unitate	Valoare
Numele furnizorului	<b>IKEA</b>	
Indicativ model	<b>BEJUBLAD 403.319.08</b>	
Consum anual de eficiență	kWh/a	41,0
Clasa de eficiență energetică		A+
Eficiență fluido-dinamică		34,8
Clasa de eficiență fluido-dinamică		A
Eficiența iluminării	lux/Watt	68
Clasa de eficiență a iluminării		A
Eficiență filtre de degresare	%	65,1
Clasa de eficiență a filtrului de degresare		D
Debit de aer la viteza minimă	m <sup>3</sup> /h	310
Debit de aer la viteza maximă	m <sup>3</sup> /h	580
Debit de aer la supraalimentare	m <sup>3</sup> /h	720
Zgomot transmis prin aer Putere emisie acustică ponderat A la viteză minimă	dbA	52
Zgomot transmis prin aer Putere emisie acustică ponderat A la viteză maximă	dbA	62
Zgomot transmis prin aer Putere emisie acustică ponderat A la supraalimentare	dbA	65
Putere consumată în modalitatea off	Watt	0,49
Putere consumată în modalitatea standby	Watt	N/A
<b>Informații suplimentare, în conformitate cu 66/2014</b>		
Coeficient de creștere în timp		0,7
Indice de eficiență energetică		40,5
Debit de aer măsurat în punctul de eficiență maximă	m <sup>3</sup> /h	410,0
Presiune aer măsurată în punctul de eficiență maximă	Pa	470
debit maxim de aer	m <sup>3</sup> /h	720,0
Alimentare electrică măsurată în punctul de eficiență maximă	W	154,0
Putere nominală a sistemului de iluminat	W	2,2
Iluminare medie a sistemului de iluminat pe plită	lucși	150
Nivelul puterii acustice la cea mai înaltă setare	dBA	62

## Opis proizvoda



- 1** Gornja površina kamina nape
- 2** Donja površina kamina nape
- 3** Tijelo nape
- 4** LED rasvjeta
- 5** Filtar za masnoću
- 6** Upravljačka ploča

## Upravljačka ploča

 <b>A</b>		 <b>B</b>		 <b>C</b>		 <b>D</b>	
<b>A</b> <b>Rasvjeta</b>	UKLJUČUJE I ISKLJUČUJE sustav osvjetljenja.						
	Pritisnuto 3 sekunde: Aktivira automatsko isključivanje motora s odgodom od 5 minuta. Prikladno za potpuno uklanjanje zaostalih mirisa. Može se aktivirati iz bilo kojeg položaja, a onemogućuje se pritiskom na tipku ili isključivanjem motora.						
<b>B</b> <b>Brzina</b>	UKLJUČUJE motor pri brzini jedan. ISKLJUČUJE motor.						
<b>C</b> <b>Brzina</b>	Postavlja motor na brzinu dva. ISKLJUČUJE motor.						
<b>D</b> <b>Brzina</b>	Postavlja motor na brzinu tri. Pritisnite drugi put da biste aktivirali INTENZIVNU brzinu, koja je tempirana da radi 6 minuta, nakon čega se napa automatski isključuje. Ova je funkcija prikladna za rješavanje maksimalne razine isparenja tijekom kuhanja. Ponovno pritisnite gumb D za deaktiviranje načina INTENZIVNO i isključivanje motora.						

**Energetska učinkovitost**



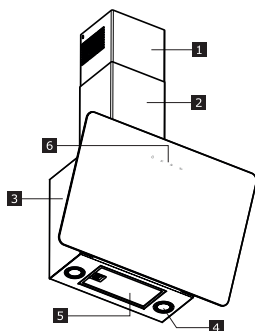

Podaci o proizvodu, prema 65/2014	Jedinica	Vrijednost
Ime dobavljača	IKEA	
Oznaka modela	BEJUBLAD 403.319.08	
Godišnja učinkovitost	kWh/a	41,0
Klasa energetske učinkovitosti		A+
Dinamička učinkovitost fluida		34,8
Klasa dinamičke učinkovitosti fluida		A
Učinkovitost osvjetljenja	luks/W	68
Klasa učinkovitosti osvjetljenja		A
Učinkovitost filtriranja masti	%	65,1
Klasa učinkovitost filtriranja masti		D
Protok zraka pri minimalnoj brzini	m <sup>3</sup> /h	310
Protok zraka pri maksimalnoj brzini	m <sup>3</sup> /h	580
Protok zraka pri pojačanoj brzini	m <sup>3</sup> /h	720
Akustično A-ponderirano zvučno opterećenje u zraku pri minimalnoj brzini	dbA	52
Akustično A-ponderirano zvučno opterećenje u zraku pri pojačanoj brzini	dbA	62
Akustično A-ponderirano zvučno opterećenje u zraku pri minimalnoj brzini	dbA	65
Potrošnja energije u isključenom načinu rada	W	0,49
Potrošnja energije u stanju pripravnosti	W	N/A
<b>Dodatne informacije prema 66/2014</b>		
Faktor povećanja vremena		0,7
Indeks energetske učinkovitosti		40,5
Protok zraka izmjeren na mjestu najbolje učinkovitosti	m <sup>3</sup> /h	410,0
Tlak zraka izmjeren na točki najbolje učinkovitosti	Pa	470
maksimalni protok zraka	m <sup>3</sup> /h	720,0
Električno napajanje izmjereno na mjestu najbolje učinkovitosti	W	154,0
Nominalna snaga rasvjetnog sustava	W	2,2
Prosječno osvjetljenje rasvjetnog sustava na površini za kuhanje	luks	150
Razina zvučne snage na najvišoj postavci	dBA	62

## Opis izdelka



- 1** Zgornji dimnik
- 2** Spodnji dimnik
- 3** Ogradje nape
- 4** Osvetljava z lučmi LED
- 5** Filter za maščobo
- 6** Krmilna plošča

## Krmilna plošča

	 <b>A</b>	 <b>B</b>	 <b>C</b>	 <b>D</b>
<b>A</b> Osvetljava	VKLOPI in IZKLOPI sistem osvetljave. Pritisnjeno 3 sekunde: Aktivira avtomatski izklop motorja s 5-minutno zakasnitvijo. Primerno za popolno odpravo ostankov vonjav. Lahko se aktivira iz katerega koli položaja in je onemogočen s pritiskom na gumb ali izklopom motorja.			
<b>B</b> Hitrost	Prižge motor na hitrosti ena. Ugasne motor.			
<b>C</b> Hitrost	Nastavi motor na hitrost dve. Ugasne motor.			
<b>D</b> Hitrost	Nastavi motor na hitrost tri. Pritisnite drugič, da aktivirate INTENZIVNO hitrost, ki je nastavljena na 6 minut, nato pa se napa samodejno izklopi. Ta funkcija je primerna za obvladovanje najvišje ravni hlapih pri kuhanju. Ponovno pritisnite gumb D, da izklopite način INTENZIVNO in ugasnete motor.			

## Energetska učinkovitost

Informacije na tablici izdelka, v skladu z 65/2014	Enota	Vrednost
Naziv dobavitelja	IKEA	
Identifikacija modela	BEJUBLAD 403.319.08	
Poraba letne učinkovitosti	kWh/a	41,0
Razred energetske učinkovitosti		A+
Učinkovitost pretoka zraka		34,8
Razred učinkovitosti pretoka zraka		A
Učinkovitost osvetljave	lux/Watt	68
Razred učinkovitosti osvetljave		A
Učinkovitost filtriranja maščobe	%	65,1
Razred učinkovitost filtriranja maščobe		D
Pretok zraka pri minimalni hitrosti	m <sup>3</sup> /h	310
Pretok zraka pri maksimalni hitrosti	m <sup>3</sup> /h	580
Pretok zraka pri intenzivni hitrosti	m <sup>3</sup> /h	720
Zračna akustična A-utežena emisija zvokovne moči pri najnižji hitrosti	dBA	52
Zračna akustična A-utežena emisija zvokovne moči pri najvišji hitrosti	dBA	62
Zračna akustična A-utežena emisija zvokovne moči pri intenzivni hitrosti	dBA	65
Poraba energije v izklopljenem načinu	Watt	0,49
Poraba energije v stanju pripravljenosti	Watt	N/A
<b>Dodatne informacije v skladu s 66/2014</b>		
Koeficient podaljšanja časa		0,7
Indeks energetske učinkovitosti		40,5
Izmerjena stopnja pretoka zraka na točki največje učinkovitosti	m <sup>3</sup> /h	410,0
Izmerjena stopnja zračnega tlaka na točki največje učinkovitosti	Pa	470
maksimalni pretok zraka	m <sup>3</sup> /h	720,0
Izmerjena stopnja električnega napajanja na točki največje učinkovitosti	W	154,0
Nazivna moč sistema za osvetljevanje	W	2,2
Povprečna osvetljenost kuhalne površine, ki jo zagotavlja sistem za osvetljevanje	luksi	150
Raven zvočne moči pri najvišji nastavitvi	dBA	62





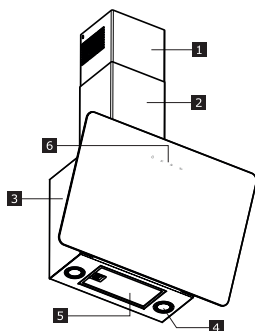

## Опис производа



- 1** Горњи део димњака
- 2** Доњи део димњака
- 3** Тело аспиратора
- 4** LED трака
- 5** Филтер за маст
- 6** Контролна табла

## Контролна табла

	 <b>A</b>	 <b>B</b>	 <b>C</b>	 <b>D</b>
<b>A</b> Осветљење	УКЉУЧУЈЕ И ИСКЉУЧУЈЕ систем осветљења. Ако притиснете на 3 секунде: Активирајте аутоматско искључивање мотора са кашњењем од 5 минута. То је погодно за потпуно уклањање заосталих мириса. Може се активирати из било ког положаја, а онемогућава се притиском на дугме или искључивањем мотора.			
<b>B</b> Брзина	УКЉУЧУЈЕ мотор на брзини један. Искључује мотор.			
<b>C</b> Брзина	Поставља мотор на брзину два. Искључује мотор.			
<b>D</b> Брзина	Поставља мотор на брзину три. Притисните други пут да бисте активирали ИНТЕНЗИВНУ брзину, која је темпирана да ради 6 минута, после чега се аспиратор аутоматски искључује. Ова функција је погодна за решавање максималног нивоа испарења од кувања. Поново притисните дугме Д да бисте деактивирали ИНТЕНЗИВНИ режим и искључили мотор.			

**Енергетска ефикасност**



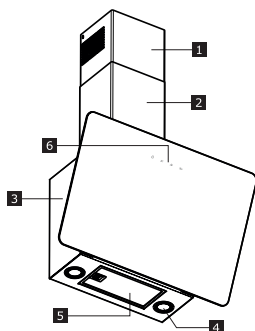

Подаци о производу, према 65/2014	Јединица	Вредност
Име добављача	IKEA	
Ознака модела	BEJUBLAD 403.319.08	
Годишња потрошња	kWh/a	41,0
Класа енергетске ефикасности		A+
Ефикасност динамике флуида		34,8
Класа ефикасност динамике флуида		A
Ефикасност осветљења	luks/W	68
Класа ефикасност осветљења		A
Ефикасност филтрирања масти	%	65,1
Класа ефикасности филтрирања масти		D
Проток ваздуха при минималној брзини	m <sup>3</sup> /h	310
Проток ваздуха при максималној брзини	m <sup>3</sup> /h	580
Проток ваздуха при појачаној брзини	m <sup>3</sup> /h	720
Акустична А-пондерисана звучна снага у ваздуху при минималној брзини	dbA	52
Акустична А-пондерисана звучна снага у ваздуху при максималној брзини	dbA	62
Акустична А-пондерисана звучна снага у ваздуху при појачаној брзини	dbA	65
Потрошња енергије у искљученом режиму	W	0,49
Потрошња енергије у режиму мировања	W	N/A
<b>Додатне информације према 66/2014</b>		
Фактор временског повећања		0,7
Индекс енергетске ефикасности		40,5
Измерени проток ваздуха у тачки највеће ефикасности	m <sup>3</sup> /h	410,0
Мерени притисак ваздуха у тачки највеће ефикасности	Pa	470
максималан проток ваздуха	m <sup>3</sup> /h	720,0
Мерена улазна електрична снага у тачки највеће ефикасности	W	154,0
Номинална снага система осветљења	W	2,2
Просечна јачина осветљења на грејној површини	lux	150
Ниво звучне снаге на највишем подешавању	dBA	62

## Izstrādājuma apraksts



- 1** Augšējais dūmvads
- 2** Apakšējais dūmvads
- 3** Tvaika nosūcēja korpuss
- 4** LED apgaismojums
- 5** Tauku filtrs
- 6** Vadības panelis

## Vadības panelis

	 <b>A</b>	 <b>B</b>	 <b>C</b>	 <b>D</b>
<b>A</b> Apgaismojums	Ieslēdz un izslēdz apgaismojuma sistēmu.			
<b>B</b> Ātrums	3 sekundes nospiešs: Aktivizē automātisko izslēgšanās motoru ar 5 minūšu kavēšanu. Piemērots, lai pilnībā novērstu atlikušās smakas. Var aktivizēt no jebkuras pozīcijas un tiek atspējots, nospiežot pogu vai izslēdzot motoru.			
<b>C</b> Ātrums	Iestatiet motoru ar otro ātrumu. Izslēdz motoru.			
<b>D</b> Ātrums	Iestatiet motoru ar trešo ātrumu. Nospiediet otro reizi, lai aktivizētu INTENSĪVU ātrumu, kas ir paredzēts darbībai 6 minūtes, pēc kura tvaika nosūcējs automātiski izslēgsies. Šī funkcija ir piemērota, lai risinātu situāciju maksimāla vārīšanas tvaiku līmeņa gadījumā. Vēlreiz nospiediet pogu D, lai deaktivizētu INTENSĪVO režīmu un izslēgtu motoru.			

**Energoefektivitāte**



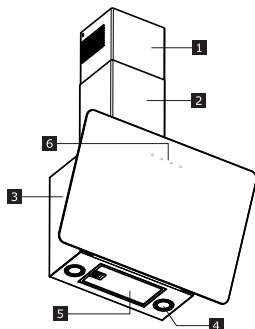

Izstrādājuma datu lapas informācija saskaņā ar 65/2014	Mērvienība	Vērtība
Piegādātāja nosaukums	IKEA	
Modeļa identifikators	BEJUBLAD 403.319.08	
Gada patēriņa efektivitāte	kWh/a	41,0
Energoefektivitātes klase		A+
Šķidruma dinamiskā efektivitāte		34,8
Šķidruma dinamiskās efektivitātes kategorija		A
Apgaismojuma efektivitāte	lukss/vats	68
Apgaismojuma efektivitātes klase		A
Smērvielas filtrēšanas efektivitāte	%	65,1
Smērvielu filtrēšanas efektivitātes klase		D
Gaisa plūsma ar minimālo ātrumu	m <sup>3</sup> /h	310
Gaisa plūsma ar maksimālo ātrumu	m <sup>3</sup> /h	580
Gaisa plūsma ar palielinātu ātrumu	m <sup>3</sup> /h	720
Gaisa vadītās A svērtās skaņas jaudas emisija pie minimālā ātruma	dbA	52
Gaisa vadītās A svērtās skaņas jaudas emisija pie maksimālā ātruma	dbA	62
Gaisa vadītās A svērtās skaņas jaudas emisija pie palielināta ātruma	dbA	65
Jaudas patēriņš izslēgtā režīmā	Vati	0,49
Jaudas patēriņš gaidīšanas režīmā	Vati	N/A
<b>Papildu informācija saskaņā ar 66/2014 prasībām</b>		
Laika palielinājuma faktors		0,7
Energoefektivitātes indekss		40,5
Izmērītā gaisa plūsma visefektīvākajā punktā	m <sup>3</sup> /h	410,0
Izmērītais gaisa spiediens visefektīvākajā punktā	Pa	470
maksimālā gaisa plūsma	m <sup>3</sup> /h	720,0
Izmērītā elektriskā jauda visefektīvākajā punktā	W	154,0
Apgaismojuma sistēmas nominālā jauda	W	2,2
Apgaismojuma sistēmas vidējais apgaismojums uz sildvirsmas	lukss	150
Skaņas jaudas līmenis augstākajā iestatījumā	dBA	62

## Toote kirjeldus



- 1** Korstna ülemine osa
- 2** Korstna alumine osa
- 3** Õhupuhasti korpus
- 4** LED-valgustus
- 5** Rasvafilter
- 6** Juhtpaneel

## Juhtpaneel

	 <b>A</b>	 <b>B</b>	 <b>C</b>	 <b>D</b>
<b>A</b> Valgustus	Lülitab tuled sisse ja välja.			
	Kui vajutada alla 3 sekundiks: aktiveerub automaatne väljalülitus, viivitus 5 minutit Sobib järele jäänud lõhnade eemaldamiseks. Saab aktiveerida igas olukorras, funktsiooni inaktiveerib vajutus nupule või mootori välja lülitamine.			
<b>B</b> Kiirus	Lülitab mootori sisse esimesel kiirusel. Lülitab mootori välja.			
<b>C</b> Kiirus	Seadistab mootori teisele kiirusele. Lülitab mootori välja.			
<b>D</b> Kiirus	Seadistab mootori teisele kiirusele. Teine vajutus aktiveerib INTENSIIVSE kiiruse, mis on seadistatud töö- tama 6 minutit, pärast mida lülitub õhupuhasti automaatselt välja. Funktsiooni sobib kasutamiseks hästi juhul, kui toiduvalmistamine tekkitab välja palju auru või lõhnu. INTENSIIVSE režiimi inaktivee- rimiseks ja mootori välja lülitamiseks vajutage uuesti nuppu D.			

## Energiatõhusus

Tootekirjelduse teave vastavalt määrusele 65/2014	Ühik	Väärtus
Tarnija nimi	IKEA	
Mudeli identifikaator	BEJUBLAD 403.319.08	
Aastane energiatõhusus	kWh/a	41,0
Energiatõhususe klass		A+
Äratõmbetõhusus		34,8
Äratõmbetõhususe klass		A
Valgustuse tõhusus	luks/vatt	68
Valgustuse energiatõhususe klass		A
Rasva filtreerimise tõhusus	%	65,1
Rasva filtreerimise tõhususe klass		D
Õhuvool minimaalsel kiirusel	m <sup>3</sup> /h	310
Õhuvool maksimaalsel kiirusel	m <sup>3</sup> /h	580
Õhuvool intensiivsel kiirusel	m <sup>3</sup> /h	720
Õhus leviv müra A-kaalutud müravõimsustase minimaalsel kiirusel	dBA	52
Õhus leviv müra A-kaalutud müravõimsustase maksimaalsel kiirusel	dBA	62
Õhus leviv müra A-kaalutud müravõimsustase intensiivsel kiirusel	dBA	65
Energiatarve väljalülitatud režiimis	Vatt	0,49
Energiatarve ooterežiimis	Vatt	N/A
<b>Lisateave vastavalt määrusele 66/2014</b>		
Aja suurendustegur		0,7
Energiatõhususe indeks		40,5
Mõõdetud õhuvooluhulk suurima tõhususega tööolukorras	m <sup>3</sup> /h	410,0
Mõõdetud õhurõhk parima tõhususe punktis	Pa	470
maksimaalne õhuvool	m <sup>3</sup> /h	720,0
Mõõdetud elektri võimsussisend parima tõhususe punktis	W	154,0
Valgustussüsteemi nimivõimsus	W	2,2
Valgustussüsteemi keskmine valgustugevus pliidiplaadil	lux	150
Helivõimsuse tase kõige võimsamal seadistusel	dBA	62

Country name in local languages	Telephone number	Opening times
<b>Australia</b>	Victoria: (03) 8523 2154 New South Wales: (02) 5020 6641 Queensland: (07) 3380 6800 IKEA Perth: (08) 9201 4532 IKEA Adelaide: (08) 8154 4532	
<b>Österreich</b>	13602771461	Mo-Fr: 8 - 20
<b>België / Belgique</b>	26200311	Ma-Vr: 8 - 20 / Lun-Ven: 8 - 20
<b>България</b>	02 4003536	Пон-Пт: 8 - 20
<b>Canarias</b>	913754126	Lunes-Viernes: 8 - 20
<b>Κύπρος</b>	<a href="http://www.ikea.com">http://www.ikea.com</a>	8 - 20
<b>Hrvatska</b>	0800 3636	Pon-Pet: 8 - 20
<b>Česká republika</b>	225376400	Po-Pá: 8 - 20
<b>Danmark</b>	70150909	Man.-Fre.: 9 - 20
<b>Eesti</b>	<a href="http://www.ikea.com">http://www.ikea.com</a>	E-R: 8 - 20
<b>Suomi</b>	981710374	Lu-Ve: 8 - 20
<b>France</b>	170480513	Lun-Ven: 9 - 21
<b>Deutschland</b>	6929993602	Mo-Fr: 8 - 20
<b>Great Britain</b>	2076601517	Mon-Fri: 8 - 20
<b>Ελλάδα</b>	2109696497	Δευτ-Παρ: 8 - 20
<b>Magyarország</b>	(06-1)-3285308	Hétfő-Péntek: 8 - 20
<b>Italia</b>	+39 02/38591334	Lun-Ven: 8 - 20
<b>Ireland</b>	2076601517	Mon-Fri: 8 - 20
<b>Ísland</b>	5852409	Mánudagur-Föstudagur Kl.: 8 - 20
<b>Latvija</b>	<a href="http://www.ikea.com">http://www.ikea.com</a>	P. - Pk.: 8 - 20
<b>Lietuva</b>	(0) 520 511 35	Pirm.-Penkt.: 8 - 20
<b>Mayorca</b>	913754126	Lunes-Viernes: 8 - 20
<b>Malta</b>	+356 (0)25464000	Mon-Fri: 8 - 20
<b>Norge</b>	23500112	Man-Fre: 8 - 20
<b>Nederland</b>	050-7111267 / +31 507111267	Ma-Vr: 8 - 20
<b>Polska</b>	225844203	Poniedziałek-Piątek: 8 - 20
<b>Portugal</b>	213164011	Seg.-Sex.: 9 - 21
<b>România</b>	021 2044888	Luni-Vineri: 8 - 20
<b>Россия</b>	84957059426	Пон-Пятн: 9 - 21
<b>Србија</b>	011 7 555 444	Пон-Пет: 8 - 20
<b>Slovensko</b>	(02) 50102658	Pon-Pia: 8 - 20
<b>Slovenija</b>	+386-1-8107781	Ponedeljek-Petek: 8 - 20
<b>España</b>	913754126	Lunes-Viernes: 8 - 20
<b>Sverige</b>	0775-700 500	Mån-Fre: 8 - 20
<b>Schweiz / Suisse / Svizzera (Ticino)</b>	225675345	8 bis 20 Werktage / Lun-Ven: 8 - 20
<b>Türkiye</b>	+90/262/644 65 95	Pzt-Cuma: 8 - 20
<b>Україна</b>	<a href="http://www.ikea.com">http://www.ikea.com</a>	Понеділок-П'ятниця: 8 - 20
<b>Maroc / المغرب</b>	+212 (5) 20100900 <a href="http://www.ikea.com">www.ikea.com</a>	

