

EFTERSMAK

PL

TR



Design and Quality
IKEA of Sweden



POLSKI

Pełny wykaz punktów serwisowych współpracujących z firmą IKEA wraz z numerami telefonów w poszczególnych krajach znajduje się na ostatniej stronie niniejszej instrukcji.



TÜRKÇE

IKEA tarafından tayin edilen Satış Sonrası Servis Sağlayıcılarının ve ilgili ulusal telefon numaralarının tam listesi için lütfen bu kılavuzun son sayfasına bakınız.

POLSKI	4
TÜRKÇE	33

Spis treści

Informacje dotyczące bezpieczeństwa	4	Dodatkowe funkcje	18
Wskazówki dotyczące bezpieczeństwa	7	Wskazówki i porady	19
Instalacja	11	Konserwacja i czyszczenie	26
Opis urządzenia	11	Rozwiązywanie problemów	28
Panel sterowania	12	Dane techniczne	29
Przed pierwszym użyciem	12	Ochrona środowiska	30
Codzienna eksploatacja	13	GWARANCJA IKEA	30
Funkcje zegara	15		
Korzystanie z akcesoriów	17		

Producent zastrzega sobie możliwość wprowadzenia zmian bez wcześniejszego powiadomienia.

Informacje dotyczące bezpieczeństwa

Przed przystąpieniem do instalacji i rozpoczęciem eksploatacji urządzenia należy uważnie zapoznać się z dołączoną instrukcją obsługi. Producent nie odpowiada za uszkodzenia i obrażenia ciała spowodowane nieprawidłową instalacją i eksploatacją. Należy zachować instrukcję wraz z urządzeniem do wykorzystania w przyszłości.

Bezpieczeństwo dzieci i osób o ograniczonych zdolnościach ruchowych, sensorycznych lub umysłowych

- Urządzenie mogą obsługiwać dzieci po ukończeniu ósmego roku życia oraz osoby o ograniczonych zdolnościach fizycznych, sensorycznych lub umysłowych, a także nieposiadające odpowiedniej wiedzy lub doświadczenia, jeśli będą one nadzorowane lub zostaną poinstruowane w zakresie bezpiecznego korzystania z urządzenia i będą świadome związanych z tym zagrożeń. Dzieci w wieku poniżej 8 lat i osoby o znacznym stopniu niepełnosprawności nie powinny zbliżać się urządzenia, jeśli nie znajdują się pod stałym nadzorem.
- Dzieci należy pilnować, aby nie bawiły się urządzeniem.

- Przechowywać opakowanie w miejscu niedostępnym dla dzieci lub zutylizować je w odpowiedni sposób.
- **OSTRZEŻENIE:** Podczas działania urządzenia jego nieosłonięte elementy nagrzewają się do wysokiej temperatury. Dzieci i zwierzęta domowe nie powinny się zbliżać do pracującego lub stygnącego urządzenia.
- Jeśli urządzenie wyposażono w blokadę uruchomienia, zaleca się jej włączenie.
- Dzieci nie powinny zajmować się czyszczeniem ani konserwacją urządzenia bez odpowiedniego nadzoru.

Ogólne zasady bezpieczeństwa

- Instalacji urządzenia i wymiany jego przewodu zasilającego może dokonać wyłącznie osoba o odpowiednich kwalifikacjach.
- **OSTRZEŻENIE:** Podczas działania urządzenia jego nieosłonięte elementy nagrzewają się do wysokiej temperatury. Należy zachować ostrożność, aby nie dotknąć elementów grzejnych.
- Do wyjmowania lub wkładania akcesoriów i naczyń należy zawsze używać rękawic kuchennych.
- Przed przystąpieniem do konserwacji urządzenia należy odłączyć je od zasilania.
- **OSTRZEŻENIE:** Przed przystąpieniem do wymiany żarówki należy upewnić się, że urządzenie jest wyłączone, aby uniknąć porażenia prądem elektrycznym.
- Nie uruchamiać urządzenia przed zainstalowaniem go w zabudowie.
- Do czyszczenia urządzenia nie wolno używać sprzętów czyszczących parą.
- Do czyszczenia szyb w drzwiach nie używać ściernych środków czyszczących ani ostrych, metalowych myjek,

ponieważ mogą one porysować powierzchnię, co może skutkować pęknięciem szkła.

- Jeśli przewód zasilający jest uszkodzony, musi go wymienić producent, autoryzowane centrum serwisowe lub inna wykwalifikowana osoba, aby zapobiec ryzyku porażenia prądem.
- Nie włączać urządzenia, gdy jest puste. Metalowe części wewnątrz komory mogą spowodować powstanie łuku elektrycznego.
- Aby wymontować prowadnice blach, należy najpierw pociągnąć ich przednią część, a następnie odciągnąć tylną od ścianek bocznych. Zamontować prowadnice blach w odwrotnej kolejności.
- Jeśli nastąpi uszkodzenie drzwi lub ich uszczelki, urządzenie nie może być używane do czasu naprawy przez wykwalifikowaną osobę.
- Tylko wykwalifikowana osoba może wykonywać czynności serwisowe lub naprawcze związane z demontażem osłony zapewniającej ochronę przed narażeniem na działanie energii mikrofalowej.
- Nie podgrzewać płynów ani innych potraw w szczelnych pojemnikach. Mogą one wybuchnąć.
- Podczas gotowania w kuchence mikrofalowej nie można używać metalowych pojemników na żywność lub napoje. Ograniczenie to nie obowiązuje, jeśli producent określi rozmiar i kształt metalowych pojemników przeznaczonych do gotowania w kuchence mikrofalowej.
- Należy stosować wyłącznie akcesoria i naczynia przeznaczone do kuchenek mikrofalowych.
- Podgrzewając żywność w pojemnikach z papieru lub tworzywa, należy obserwować urządzenie, ponieważ występuje zagrożenie zapłonem.

- Urządzenie jest przeznaczone do podgrzewania żywności i napojów. Suszenie żywności lub odzieży oraz podgrzewanie podkładek podgrzewających, pantofli, gąbek, wilgotnej szmatki i podobnych elementów może prowadzić do obrażeń ciała, zapalenia lub pożaru.
- Jeśli z urządzenia wydobywa się dym, należy je wyłączyć lub odłączyć od zasilania i pozostawić zamknięte drzwi w celu wypalenia płomienia.
- Podgrzewanie napojów w kuchence mikrofalowej może spowodować opóźnione wrzenie z erupcją. Należy zachować ostrożność przy obchodzeniu się z pojemnikiem.
- Zawartość butelek do karmienia i słoików dla niemowląt należy wymieszać lub wstrząsnąć, a następnie sprawdzić temperaturę przed spożyciem, aby uniknąć poparzenia.
- Jajka w skorupkach i całe jajka nie powinny być podgrzewane w urządzeniu, ponieważ mogą eksplodować, nawet po zakończeniu podgrzewania w kuchence mikrofalowej.
- Urządzenie należy regularnie czyścić i usuwać wszelkie pozostałości żywności.
- Nieutrzymywanie urządzenia w czystym stanie może spowodować pogorszenie stanu jego powierzchni, co może negatywnie wpływać na żywotność urządzenia i spowodować niebezpieczną sytuację.

Wskazówki dotyczące bezpieczeństwa

Instalacja



OSTRZEŻENIE! Urządzenie może zainstalować wyłącznie wykwalifikowana osoba.

- Usunąć wszystkie elementy opakowania.
- Nie instalować ani nie używać uszkodzonego urządzenia.
- Należy postępować zgodnie z instrukcją instalacji dołączonej do urządzenia.
- Zachować ostrożność podczas przenoszenia urządzenia, ponieważ jest ono ciężkie. Należy zawsze stosować rękawice ochronne i mieć na stopach pełne obuwie.
- Nigdy nie ciągnąć urządzenia za uchwyt.
- Zainstalować urządzenie w odpowiednim i bezpiecznym miejscu, które spełnia wymagania instalacyjne.
- Zachować minimalne odstępstwa od innych urządzeń i mebli.

- Przed zamontowaniem urządzenia należy sprawdzić, czy jego drzwi otwierają się bez oporu.

Minimalna wysokość szafki (minimalna wysokość szafki pod blatem)	444 (460) mm
Szerokość szafki	560 mm
Głębokość szafki	550 (550) mm
Wysokość przedniej części urządzenia	455 mm
Wysokość tylnej części urządzenia	440 mm
Szerokość przedniej części urządzenia	595 mm
Szerokość tylnej części urządzenia	559 mm
Głębokość urządzenia	567 mm
Głębokość części urządzenia do zabudowy	546 mm
Głębokość z otwartymi drzwiami	882 mm
Minimalna wielkość otworu wentylacyjnego. Otwór umiejscowiony w tylnej dolnej części szafki	560x20 mm
Długość przewodu zasilającego. Przewód jest umiejscowiony w prawym tylnym rogu	1500 mm
Wkręty mocujące	3.5x25 mm

Podłączenie elektryczne



OSTRZEŻENIE! Zagrożenie pożarem i porażeniem prądem elektrycznym.

- Wszystkie połączenia elektryczne powinien wykonać wykwalifikowany elektryk.
- Urządzenie musi być uziemione.
- Upewnić się, że parametry na tabliczce znamionowej odpowiadają parametrom znamionowym źródła zasilania.
- Należy używać wyłącznie prawidłowo zamontowanego gniazda elektrycznego z uziemieniem.
- Nie stosować rozgałęźników ani przedłużaczy.
- Należy zwrócić uwagę, aby nie uszkodzić wtyczki ani przewodu zasilającego. Wymiany przewodu zasilającego można dokonać wyłącznie w naszym autoryzowanym centrum serwisowym.
- Przewody zasilające nie mogą dotykać ani przebiegać w pobliżu drzwi urządzenia lub wnęki pod urządzeniem, zwłaszcza gdy urządzenie działa i drzwi są mocno rozgrzane.
- Zarówno dla elementów znajdujących się pod napięciem, jak i izolowanych części, zabezpieczenie przed porażeniem prądem należy zamocować w taki sposób, aby nie można go było odłączyć bez użycia narzędzi.
- Podłączyć wtyczkę do gniazda elektrycznego dopiero po zakończeniu instalacji. Należy zadbać o to, aby po zakończeniu instalacji urządzenia wtyczka przewodu zasilającego była łatwo dostępna.
- Jeśli gniazdo elektryczne jest obluzowane, nie wolno podłączać do niego wtyczki.
- Odłączając urządzenie, nie należy ciągnąć za przewód zasilający. Należy zawsze ciągnąć za wtyczkę sieciową.
- Konieczne jest zastosowanie odpowiednich wyłączników obwodu zasilania: wyłączników automatycznych, bezpieczników topikowych (typu wykręcanego – wyjmowanych z oprawki), wyłączników różnicowoprądowych oraz styczników.
- Instalacja elektryczna musi być wyposażona w urządzenie odcinające zasilanie wszystkich biegunów. Urządzenie odcinające zasilanie musi

zapewniać odległość izolacyjną rozłączonych biegunów co najmniej 3 mm.

Sposób używania



OSTRZEŻENIE! Zagrożenie odniesieniem obrażeń, oparzeniem, porażeniem prądem lub wybuchem.

- Nie zmieniać parametrów technicznych urządzenia.
- Upewnić się, że otwory wentylacyjne są drożne.
- Nie pozostawiać urządzenia bez nadzoru podczas pracy.
- Wyłączyć urządzenie po każdym użyciu.
- Zachować ostrożność podczas otwierania drzwi, gdy urządzenie pracuje. Może dojść do uwolnienia gorącego powietrza.
- Nie wolno obsługiwać urządzenia mokrymi rękami lub gdy ma ono kontakt z wodą.
- Nie naciskać na otworzone drzwi.
- Nie używać urządzenia jako powierzchni roboczej ani miejsca do przechowywania.
- Ostrożnie otworzyć drzwi urządzenia. Stosowanie składników zawierających alkohol może powodować zmieszanie alkoholu i powietrza.
- Podczas otwierania drzwi urządzenia nie wolno dopuszczać do kontaktu iskier lub otwartego płomienia z urządzeniem.
- Nie umieszczać produktów łatwopalnych ani przedmiotów nasączonych łatwopalnymi produktami w pobliżu lub na urządzeniu.
- Nie używać funkcji kuchenki mikrofalowej do wstępnego ogrzania piekarnika.



OSTRZEŻENIE! Zagrożenie uszkodzeniem urządzenia.

- Aby zapobiec uszkodzeniu lub przebarwieniu się emalii:
 - Nie należy kłaść folii aluminiowej bezpośrednio na dnie komory urządzenia.
 - Nie wlewać wody bezpośrednio do gorącego urządzenia.

- Nie należy pozostawiać wilgotnych naczyń ani potraw w urządzeniu po zakończeniu pieczenia.
- Podczas wyjmowania lub wyjmowania akcesoriów należy zachować ostrożność.
- Odbarwienie emalii lub stali nierdzewnej nie ma wpływu na działanie urządzenia.
- Do pieczenia wilgotnych ciast użyć głębokiej blachy. Soki owocowe powodują trwałe plamy.
- Należy zawsze gotować z zamkniętymi drzwiczkami urządzenia.
- Jeśli urządzenie zainstalowano za ścianką meblową (np. za drzwiami szafki), nie wolno zamykać drzwi podczas pracy urządzenia. Połączenie wysokiej temperatury i wilgoci wewnątrz zamkniętego mebla może doprowadzić do uszkodzenia urządzenia, mebla lub podłogi. Nie zamykać drzwi szafki do czasu całkowitego ostygnięcia urządzenia.

Konserwacja i czyszczenie



OSTRZEŻENIE! Zagrożenie odniesieniem obrażeń, pożarem lub uszkodzeniem urządzenia.

- Przed przystąpieniem do konserwacji należy wyłączyć urządzenie i wyjąć wtyczkę przewodu zasilającego z gniazda elektrycznego.
- Upewnić się, że urządzenie ostygło. Występuje zagrożenie pęknięcia szyb urządzenia.
- Jeśli szyba pęknie, należy ją niezwłocznie wymienić. Należy skontaktować się z autoryzowanym centrum serwisowym.
- Po każdym użyciu wytrzeć do sucha komorę i drzwi. Para powstała w wyniku działania urządzenia skrapla się na ściankach komory i może powodować korozję.
- Aby zapobiec uszkodzeniu powierzchni urządzenia, należy regularnie ją czyścić.
- Resztki tłuszczu i potraw w urządzeniu mogą być przyczyną powstania pożaru lub łuku elektrycznego podczas działania funkcji kuchenki mikrofalowej.

- Stosując aerozol do piekarników, należy przestrzegać wskazówek dotyczących bezpieczeństwa umieszczonych na opakowaniu.
- Nie zdejmować pokręteł z urządzenia.

Naczynia szklane

Z naczyniami szklanymi należy obchodzić się z zachowaniem odpowiedniej ostrożności, w przeciwnym razie może dojść do ich pęknięcia, wyszczerbienia lub głębokiego zarysowania:

- Unikać kontaktu naczyń szklanych z zimną wodą lub innymi płynami, ponieważ nagłe obniżenie temperatury może spowodować natychmiastowe pęknięcie szkła. Fragmenty rozbitego szkła mogą być bardzo ostre i trudne do zlokalizowania.
- Nie stawiać gorących naczyń szklanych na mokrej lub chłodnej powierzchni, bezpośrednio na blacie lub na metalowej powierzchni; nie chwycić gorących naczyń szklanych za pomocą mokrej ściereczki.
- Nie używać ani nie naprawiać naczyń szklanych, które są wyszczerbione, pęknięte lub głęboko zarysowane.
- Nie upuszczać naczyń szklanych na twarde przedmioty, nie rzucać nimi ani nie uderzać w nie przyborami kuchennymi.
- Nie nagrzewać pustych lub prawie pustych naczyń szklanych w kuchence mikrofalowej, nie przegrzewać oleju ani masła w kuchence mikrofalowej (ograniczyć czas gotowania do minimum).

Pozostawić gorące naczynia szklane do ostygnięcia na półce, podstawce lub na suchej ściereczce. Upewnić się, że naczynie szklane ostygło przed umyciem go albo włożeniem do chłodziarki lub zamrażarki.

Unikać chwytania gorących naczyń szklanych (także naczyń z silikonowymi uchwytami) bez użycia suchych rękawic ochronnych.

Unikać niezalecanego użycia w kuchence mikrofalowej (np. użycia piekarnika bez potrawy lub z jej małą ilością).

Oświetlenie wewnętrzne



OSTRZEŻENIE! Zagrożenie porażeniem prądem.

- Informacja dotycząca oświetlenia w urządzeniu i elementów oświetleniowych sprzedawanych osobno jako części zamienne: Zastosowane elementy oświetleniowe są przystosowane do pracy w wymagających warunkach fizycznych (temperatura, drgania, wilgotność) w urządzeniach domowych lub są przeznaczone do sygnalizacji stanu działania urządzenia. Nie są one przeznaczone do innych zastosowań i nie nadają się do oświetlania pomieszczeń domowych.
- W ten produkt wbudowano źródło światła o klasie efektywności energetycznej G.
- Używać wyłącznie żarówek tego samego typu.

Serwis

- Aby naprawić urządzenie, należy skontaktować się z autoryzowanym centrum serwisowym.
- Należy stosować wyłącznie oryginalne części zamienne.

Utylizacja



OSTRZEŻENIE! Zagrożenie odniesieniem obrażeń lub uduszeniem.

- Odłączyć urządzenie od źródła zasilania.
- Odciąć przewód zasilający blisko urządzenia i oddać do utylizacji.
- Wymontować drzwi, aby uniemożliwić zamknięcie się dziecka lub zwierzęcia w urządzeniu.
- **Materiały opakowaniowe:** Materiały opakowaniowe nadają się do recyklingu. Elementy z tworzywa sztucznego oznaczono międzynarodowymi skrótami, takimi jak PE, PS itp. Materiały opakowaniowe należy utylizować, wyrzucając je do odpowiedniego pojemnika

udostępnionego przez komunalny zakład utylizacji odpadów.

Instalacja

⚠ OSTRZEŻENIE! Patrz rozdział dotyczący bezpieczeństwa.

Montaż

i Przed zainstalowaniem urządzenia należy zapoznać się z instrukcją montażu.

Instalacja elektryczna

⚠ OSTRZEŻENIE! Instalację elektryczną musi wykonać wykwalifikowana osoba.

i Producent nie ponosi odpowiedzialności za nieprzestrzeganie zaleceń dotyczących bezpieczeństwa, które zawarto w rozdziałach poświęconych bezpieczeństwu.

Piekarnik jest wyposażony tylko w przewód zasilający.

Przewody

Rodzaje przewodów przeznaczonych do montażu lub wymiany:

H07 RN-F, H05 RN-F, H05 RRF, H05 VV-F, H05 V2V2-F (T90), H05 BB-F

Dobór przekroju przewodu należy przeprowadzić na podstawie mocy całkowitej podanej na tabliczce znamionowej. Można również skorzystać z informacji zawartych w tabeli:

Moc całkowita (W)	Przekrój przewodu (mm ²)
maksymalnie 1380	3 x 0.75
maksymalnie 2300	3 x 1
maksymalnie 3680	3 x 1.5

Przewód ochronny (żółto-zielony) musi być o 2 cm dłuższy od przewodu fazowego i neutralnego (niebieski i brązowy).

Opis urządzenia

Informacje ogólne

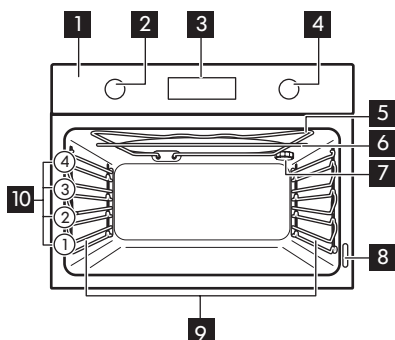

- 1** Panel sterowania
- 2** Pokrętko wyboru funkcji pieczenia
- 3** Wyświetlacz
- 4** Pokrętko sterowania
- 5** Grzałka
- 6** Generator mikrofal
- 7** Oświetlenie
- 8** Tabliczka znamionowa
- 9** Prowadnice blach, wyjmowane
- 10** Poziomy umieszczenia potraw



Akcesoria

- **Ruszt** x 1
Do ustawiania naczyń, form do ciast oraz do pieczenia mięs.

- **Dolna szklana płyta kuchenki mikrofalowej** x 1
Do użycia w trybie kuchenki mikrofalowej.

Panel sterowania

Przyciski

Pole czujnika/przycisk	Funkcja	Opis
	OPCJE	Ustawianie funkcji zegara i mocy mikrofal. Sprawdzenie temperatury piekarnika. Używać tylko, gdy działa funkcja pieczenia.
	START + 30 s	Włączenie funkcji pieczenia. Nacisnąć, aby wydłużyć działanie funkcji kuchenki mikrofalowej o 30 sekund.
OK	OK	Potwierdzenie.

Wyświetlacz

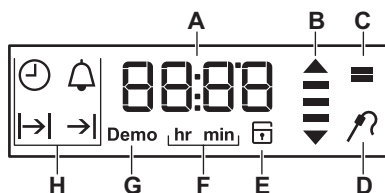

- A. Zegar / Temperatura / Moc mikrofal
- B. Wskaźnik nagrzewania i ciepła resztkowego
- C. Tryb kuchenki mikrofalowej
- D. Termosonda (tylko w wybranych modelach)
- E. Blokada drzwi (tylko w wybranych modelach)
- F. Godziny / minuty
- G. Tryb demo (tylko w wybranych modelach)
- H. Funkcje zegara

Przed pierwszym użyciem

- ⚠ **OSTRZEŻENIE!** Patrz rozdział dotyczący bezpieczeństwa.
- i Aby ustawić aktualną godzinę, patrz rozdział „Funkcje zegara”.

Czyszczenie wstępne

Wyjąć z piekarnika wszystkie akcesoria i prowadnice blach.

- i Patrz rozdział „Konserwacja i czyszczenie”.

Wyczyścić piekarnik i akcesoria przed pierwszym użyciem.

Umieścić akcesoria i wyjmowane przewodnice blach w początkowym położeniu.

Wstępne nagrzewanie

Przed pierwszym użyciem nagrzać wstępnie piekarnik tylko z rusztem w środku. Dolną szklaną płytę kuchenki mikrofalowej należy wyjąć.

1. Ustawić funkcję  i maksymalną temperaturę.
2. Pozostawić włączony piekarnik na 1 godzinę.
3. Wyłączyć i piekarnik i odczekać, aż ostygnie.

Akcesoria mogą rozgrzać się mocniej niż zwykle. Z piekarnika może wydobywać się nieprzyjemny zapach i dym. Należy zapewnić wystarczający dopływ świeżego powietrza do pomieszczenia.

Używanie mechanicznej blokady uruchomienia

Piekarnik wyposażono w blokadę uruchomienia. Znajduje się ona po prawej stronie piekarnika, pod panelem sterowania.

Aby otworzyć drzwi przy włączonej blokadzie uruchomienia:

1. Pociągnąć i przytrzymać w górze dźwignię blokady uruchomienia, jak pokazano na ilustracji.

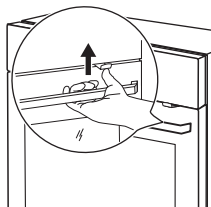

2. Otworzyć drzwi. Podczas zamykania drzwi piekarnika nie należy pociągać blokady. Aby zdemontować blokadę uruchomienia, należy otworzyć drzwi piekarnika i usunąć blokadę za pomocą wkrętaka typu torx. Wkrętak typu torx znajduje się w opakowaniu z elementami montażowymi piekarnika.

Po zdemontowaniu blokady uruchomienia należy ponownie wkręcić śrubę na swoje miejsce.

⚠ OSTRZEŻENIE! Należy zachować ostrożność, aby nie zarysować panelu sterowania.



Codzienna eksploatacja





⚠ OSTRZEŻENIE! Patrz rozdział dotyczący bezpieczeństwa.

Chowane pokręta sterujące

Aby użyć urządzenia, należy nacisnąć pokrętko. Pokrętko wysunie się.

Funkcje pieczenia

Funkcja pieczenia	Zastosowanie
 Położenie wyłączenia	Piekarnik jest wyłączony.
 Grillowanie	Do grillowania płaskich potraw na środku rusztu. Do przyrządzania tostów.

Funkcja pieczenia	Zastosowanie
 Grillowanie mikrofalami	Kuchenka mikrofalowa w trybie łączonym – łączenie mikrofal z innymi funkcjami w celu przyspieszenia pieczenia. Do grillowania płaskich potraw i opiekania chleba. Nie nagrzewać wstępnie piekarnika.
 Kuchenka mikrofalowa	Funkcja kuchenki mikrofalowej (100-1000 W) Powoduje wytwarzanie ciepła bezpośrednio w produktach spożywczych. Do podgrzewania gotowych potraw i napojów, rozmrażania mięsa lub owoców oraz gotowania warzyw i ryb. Nie nagrzewać wstępnie piekarnika.
 Płyty	Wysoka moc mikrofal (800-1000 W). Powoduje wytwarzanie ciepła bezpośrednio w produktach spożywczych. Do podgrzewania napojów. Nie nagrzewać wstępnie piekarnika.
 Rozmrażanie	Niska moc mikrofal (100-200 W). Powoduje wytwarzanie ciepła bezpośrednio w produktach spożywczych. Do rozmrażania mięsa, chleba, owoców i warzyw. Nie nagrzewać wstępnie piekarnika.

Funkcja pieczenia	Zastosowanie
 Odgrzewanie	Średnia moc mikrofal (300-700 W). Powoduje wytwarzanie ciepła bezpośrednio w produktach spożywczych. Do podgrzewania gotowych potraw. Nie nagrzewać wstępnie piekarnika.





-  Używać dolnej szklanej płyty kuchenki mikrofalowej wyłącznie podczas korzystania z funkcji mikrofal.
 Nie używać dolnej szklanej płyty kuchenki mikrofalowej podczas łączenia funkcji mikrofal i innych funkcjami.

Ustawianie funkcji pieczenia

- Wyjąć dolną szklaną płytę kuchenki mikrofalowej.
 - Obrócić pokrętkę wyboru funkcji pieczenia w celu wybrania funkcji pieczenia.
 - Obrócić pokrętkę sterującą, aby wybrać temperaturę. Nacisnąć Δ_{30} , aby potwierdzić.
- Kontrolka włącza się, gdy piekarnik pracuje.
- Aby wyłączyć piekarnik, należy obrócić pokrętkę w położenie wyłączenia. Obrócić pokrętkę sterującą, aby zmienić temperaturę podczas pieczenia. Aby zmienić funkcję pieczenia podczas procesu pieczenia, należy obrócić pokrętkę wyboru funkcji pieczenia i nacisnąć Δ_{30} w celu potwierdzenia.

Ustawianie funkcji kuchenki mikrofalowej

- Wyjąć wszystkie akcesoria.
- Włożyć dolną szklaną płytę kuchenki mikrofalowej.

3. Obrócić pokrętkę wyboru funkcji piekarnika w celu wybrania funkcji:  
 .

⚠ UWAGA! Nie używać piekarnika, gdy nie ma w nim potrawy.

Nacisnąć Δ_{+30} , aby uruchomić funkcję z domyślnymi ustawieniami.

4. Nacisnąć kilkakrotnie , aby przełączyć między ustawieniami dla funkcji Czas trwania i mocy mikrofal. Obrócić pokrętkę sterujące, aby ustawić wartość, i nacisnąć OK, aby potwierdzić. Można również nacisnąć Δ_{+30} , aby zmienić ustawienie funkcji Czas trwania skokowo co 30 sekund.

Po upływie ustawionego czasu dla funkcji Czas trwania rozlegnie się sygnał dźwiękowy i piekarnik wyłączy się.

5. Obrócić pokrętkę wyboru funkcji pieczenia w położenie wyłączenia, aby wyłączyć piekarnik.

Otworzenie drzwi piekarnika powoduje zatrzymanie działania piekarnika. Aby wznowić jego działanie, należy zamknąć drzwi i nacisnąć przycisk Δ_{+30} .

Ustawianie funkcji: Kuchenka mikrofalowa w trybie łączonym

- Wyjąć dolną szklaną płytę kuchenki mikrofalowej.
- Obrócić pokrętkę wyboru funkcji pieczenia w celu wybrania funkcji .

⚠ UWAGA! Nie używać piekarnika, gdy nie ma w nim potrawy.

Na wyświetlaczu pojawi się domyślne ustawienie temperatury.

- Nacisnąć Δ_{+30} , aby rozpocząć.
- Nacisnąć kilkakrotnie , aby zmienić: Czas trwania, moc mikrofal, temperaturę. Obrócić pokrętkę sterujące, aby ustawić wartość i nacisnąć OK, aby zatwierdzić. Gdy temperatura osiągnie wartość ok. 5 stopni poniżej ustawionej, rozlegnie się sygnał dźwiękowy. Po upływie ustawionego czasu rozlegnie się sygnał dźwiękowy i piekarnik zakończy działanie.
- Obrócić pokrętkę wyboru funkcji pieczenia w położenie wyłączenia. Jeśli czas ustawiony dla tej funkcji jest dłuższy niż 7 minut, moc mikrofal nie może być większa niż 600 W.

i Podczas działania funkcji Kuchenka mikrofalowa w trybie łączonym piekarnik może wydawać charakterystyczne odgłosy. Jest to normalne zjawisko.

Wskaźnik rozgrzania

Podczas działania funkcji piekarnika wraz ze wzrostem temperatury na wyświetlaczu kolejno pojawiają się kreski  i znikają, gdy temperatura obniża się.

Funkcje zegara

Tabela funkcji zegara

Funkcja zegara	Zastosowanie
 AKTUALNA GODZINA	Wyświetlanie lub zmiana aktualnej godziny. Zmiany aktualnej godziny można dokonać tylko wtedy, gdy piekarnik jest wyłączony.

Funkcja zegara	Zastosowanie
 CZAS	Ustawianie czasu pracy piekarnika. Można użyć tylko, jeśli ustawiono funkcję pieczenia.

Funkcja zegara	Zastosowanie
→ KONIEC	Do ustawienia czasu wyłączenia piekarnika. Można użyć tylko, jeśli ustawiono funkcję pieczenia.
→ → OPÓŹNIENIE	Łączy funkcje CZAS i KONIEC.
 MINUTNIK	Służy do odliczania ustawionego czasu. Funkcja nie ma wpływu na działanie piekarnika. MINUTNIK można ustawić w dowolnym czasie – również wtedy, gdy piekarnik jest wyłączony.
00:00 STOPER	Jeśli nie włączono żadnej innej funkcji zegara, STOPER będzie automatycznie monitorował czas pracy piekarnika. Odliczanie włącza się natychmiast, gdy piekarnik zaczyna się nagrzewać. Stopera nie można używać z funkcjami: CZAS, KONIEC.

Ustawianiei zmiana aktualnego czasu



Po podłączeniu urządzenia po raz pierwszy do zasilania należy zaczekać, aż na wyświetlaczu pojawi się wskazanie **hr** i „12:00”. „12” będzie migać.

1. Obrócić pokrętkę sterującą, aby ustawić godziny.
2. Nacisnąć , aby potwierdzić i ustawić minuty.





Na wyświetlaczu pojawi się **min** oraz ustawiona godzina. „00” będzie migać.

3. Obrócić pokrętkę sterującą, aby ustawić aktualną liczbę minut.
4. Nacisnąć **OK**, aby potwierdzić lub odczekać 5 sekund na automatyczne zapisanie ustawionej godziny.





Na wyświetlaczu pojawi się nowo ustawiony czas.

Aby zmienić ustawienie czasu, należy nacisnąć kilkakrotnie , aż wskaźnik aktualnej godziny  zacznie migać.





Ustawianie funkcji CZAS

1. Ustawić funkcję pieczenia. Nacisnąć , aby potwierdzić.
2. Nacisnąć , aż  zacznie migać.
3. Obrócić pokrętkę sterującą, aby ustawić minuty, i nacisnąć , aby potwierdzić. Obrócić pokrętkę sterującą, aby ustawić godziny, i nacisnąć **OK**, aby potwierdzić. Po upływie czasu ustawionego w funkcji Czas przez 2 minuty będzie emitowany sygnał. Symbol  i ustawienie czasu będą migać na wyświetlaczu. Piekarnik wyłączy się automatycznie.
4. Aby wyłączyć sygnał, należy nacisnąć dowolny przycisk lub otworzyć drzwi piekarnika.
5. Obrócić pokrętkę w położenie wyłączenia. Funkcja jest niedostępna dla niektórych funkcji piekarnika.





Ustawianie funkcji KONIEC

1. Ustawić funkcję pieczenia. Nacisnąć , aby potwierdzić.
2. Nacisnąć , aż  zacznie migać.
3. Obrócić pokrętkę sterującą, aby ustawić godziny, i nacisnąć , aby potwierdzić. Obrócić pokrętkę sterującą, aby ustawić minuty, i nacisnąć **OK**, aby potwierdzić. O godzinie ustawionej w funkcji Koniec przez 2 minuty będzie emitowany sygnał. Symbol  i ustawienie czasu będą migać na wyświetlaczu. Piekarnik wyłączy się automatycznie.
4. Aby wyłączyć sygnał, należy nacisnąć dowolny przycisk lub otworzyć drzwi piekarnika. Funkcja jest niedostępna dla niektórych funkcji piekarnika.

Ustawianie funkcji OPÓŹNIENIE

1. Ustawić funkcję pieczenia. Nacisnąć 30, aby potwierdzić.
2. Nacisnąć , aż  zacznie migać.
3. Obrócić pokrętkę sterującą, aby ustawić minuty dla funkcji CZAS, i nacisnąć , aby potwierdzić. Obrócić pokrętkę sterującą, aby ustawić godziny dla funkcji CZAS, i nacisnąć , aby potwierdzić.

Na wyświetlaczu pojawi się migające wskazanie .

4. Obrócić pokrętkę sterującą, aby ustawić godziny dla funkcji KONIEC, i nacisnąć , aby potwierdzić. Obrócić pokrętkę sterującą, aby ustawić minuty dla funkcji KONIEC, i nacisnąć , aby potwierdzić. Na wyświetlaczu pojawi się  i ustawiona temperatura.

Piekarnik włączy się później automatycznie, będzie działać przez czas ustawiony w funkcji CZAS i zakończy pracę o godzinie ustawionej w funkcji KONIEC.

O godzinie ustawionej w funkcji KONIEC przez 2 minuty będzie emitowany sygnał.







Symbol  i ustawienie czasu będą migać na wyświetlaczu. Wyświetlacz wyłączy się.

5. Aby wyłączyć sygnał, należy nacisnąć dowolny przycisk lub otworzyć drzwi piekarnika.
6. Obrócić pokrętkę w położenie wyłączenia. Po ustawieniu funkcji OPÓŹNIENIE istnieje możliwość zmiany funkcji pieczenia i ustawienia temperatury.

Aby wyłączyć funkcję OPÓŹNIENIE, należy obrócić pokrętkę w położenie wyłączenia.

Ustawianie MINUTNIKA

Minutnik można ustawić przy włączonym i wyłączonym piekarniku.

1. Nacisnąć , aż  zacznie migać.
2. Obrócić pokrętkę sterującą, aby ustawić sekundy, a następnie minuty.
 - Nacisnąć ponownie , aby ustawić minuty.
 - Nacisnąć ponownie , aby ustawić godziny.
3. Nacisnąć , aby potwierdzić.
4. MINUTNIK uruchomi się automatycznie po 5 sekundach. Po upływie 90% ustawionego czasu zostanie wyemitowany sygnał.
5. Gdy upłynie ustawiony czas, przez 2 minuty będzie emitowany sygnał „00:00” i  będą migać na wyświetlaczu. Nacisnąć dowolny przycisk, aby wyłączyć sygnał dźwiękowy.

STOPER

Nacisnąć kilkakrotnie , aż na wyświetlaczu pojawi się wskazanie czasu bez żadnych symboli.

Korzystanie z akcesoriów

 **OSTRZEŻENIE!** Patrz rozdział dotyczący bezpieczeństwa.

Wkładanie akcesoriów

Używać wyłącznie naczyń z odpowiednich materiałów.

 **OSTRZEŻENIE!** Patrz rozdział „Wskazówki i porady”, Naczynia i materiały odpowiednie do kuchenki mikrofalowej.

Ruszt:

Wsunąć ruszt między prowadnice jednego z poziomów umieszczania potraw i upewnić się, że nóżki są skierowane w dół.

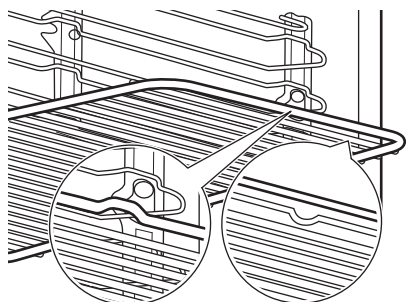

- i** Niewielkie występy na górze mają na celu zapewnienie większego bezpieczeństwa. Występy służą także jako zabezpieczenie przed wypadnięciem. Wysoka krawędź wokół rusztu zapobiega zsuwaniu się naczyń z rusztu.

Szklana dolna płyta kuchenki mikrofalowej:

- ⚠ UWAGA!** Używać dolnej szklanej płyty kuchenki mikrofalowej wyłącznie podczas korzystania z funkcji mikrofal. Wyjąć płytę przed włączeniem innej funkcji np. kuchenki mikrofalowej z grillem lub grilla.

Umieścić dolną szklaną płytę na dnie komory. Umieścić na płycie potrawę.

Zawsze używać dolnej szklanej płyty kuchenki mikrofalowej podczas korzystania z funkcji mikrofal. Jest ona niezbędna do podgrzewania potraw i płynów.

- ⚠ OSTRZEŻENIE!** Podczas pracy piekarnika dolna szklana płyta kuchenki mikrofalowej może mocno się nagrzać.

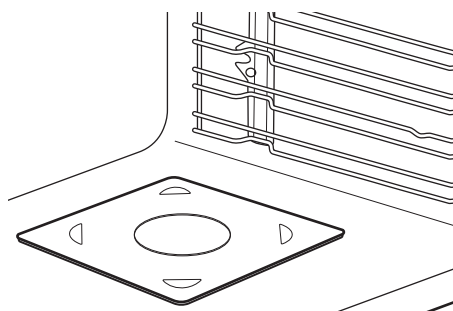

Dodatkowe funkcje

Użycie funkcji Blokada uruchomienia

Funkcja Blokada uruchomienia uniemożliwia przypadkowe włączenie piekarnika.

1. Sprawdzić, czy pokrętko wyboru funkcji piekarnika znajduje się w położeniu wyłączenia.
2. Nacisnąć jednocześnie i przytrzymać  i OK przez 2 sekundy.

Rozlegnie się sygnał. Na wyświetlaczu pojawi się wskaźnik SAFE.

Aby wyłączyć funkcję Blokada uruchomienia, należy powtórzyć krok 2.

Wskaźnik ciepła resztkowego

Po wyłączeniu piekarnika, jeśli temperatura w komorze przekracza 40°C, na wyświetlaczu pojawia się wskaźnik ciepła resztkowego . Aby sprawdzić aktualną temperaturę piekarnika, należy obrócić pokrętko regulacji w lewo lub w prawo.

Samoczynne wyłączenie

Z powodów bezpieczeństwa piekarnik wyłącza się samoczynnie po upływie pewnego czasu, jeśli uruchomiono funkcję pieczenia, a ustawienia temperatury piekarnika nie są zmieniane.

Temperatura (°C)	Czas wyłączenia (godz.)
30 - 115	12.5
120 - 195	8.5
200 - 230	5.5

Po samoczynnym wyłączeniu należy nacisnąć dowolny przycisk, aby ponownie uruchomić piekarnik.

- i** Funkcja samoczynnego wyłączenia nie działa z funkcjami: Oświetlenie piekarnika, Czas, Koniec.

Wentylator chłodzący

Podczas pracy piekarnika wentylator chłodzący włącza się automatycznie, aby

utrzymywać powierzchnie piekarnika w niskiej temperaturze. Po wyłączeniu piekarnika wentylator chłodzący może nadal działać do czasu schłodzenia piekarnika.

Termostat bezpieczeństwa

Nieprawidłowe działanie piekarnika lub uszkodzone podzespoły mogą spowodować niebezpieczne przegrzanie urządzenia. Aby temu zapobiec, piekarnik wyposażono w termostat bezpieczeństwa, który w razie potrzeby wyłącza zasilanie. Po obniżeniu temperatury piekarnik automatycznie włączy się ponownie.

Wskazówki i porady

- ⚠** **OSTRZEŻENIE!** Patrz rozdział dotyczący bezpieczeństwa.

Zalecenia dotyczące pieczenia

W piekarniku są cztery poziomy. Poziomy umieszczania potraw liczy się od dołu do góry.

Podczas pieczenia w komorze piekarnika lub na szybach drzwi może skraplać się para wodna. Zawsze należy odsunąć się od piekarnika, otwierając jego drzwi.

Gdy piekarnik ostygnie, należy wytrzeć jego komorę miękką szmatką.

Pieczenie ciast

Drzwi piekarnika nie należy otwierać przed upływem co najmniej 3/4 ustawionego czasu pieczenia.

Pieczenie mięsa i ryb

Po upieczeniu mięsa należy odczekać około 15 minut przed jego pokrojeniem, aby nie wyciekły soki.

Aby uniknąć nadmiaru dymu w piekarniku podczas pieczenia, należy do głębokiej blachy wlać nieco wody. Aby zapobiec gromadzeniu się dymu, należy dolewać wodę za każdym razem, gdy wyparuje.

Czasy pieczenia

Czasy pieczenia zależą od rodzaju potrawy, jej konsystencji oraz ilości.

W początkowym okresie należy kontrolować wyniki pieczenia. Pozwoli to odnaleźć najlepsze ustawienia (mocy grzania, czasu pieczenia itp.) dla posiadanych naczyń, przepisów i ilości potraw pieczonych przy użyciu omawianego urządzenia.

Zalecenia dotyczące korzystania z mikrofal

Umieścić potrawę na szklanej płycie kuchenki mikrofalowej na dnie komory piekarnika.

Obrócić lub zamieszać potrawę po upływie połowy czasu rozmrażania lub gotowania.

Przykryć potrawę na czas gotowania lub odgrzewania.

Podczas podgrzewania napojów włożyć łyżkę do butelki lub szklanki, aby zapewnić lepsze rozprowadzanie ciepła.

Włożyć do piekarnika potrawę bez opakowania. Pakowane gotowe potrawy można wkładać do piekarnika w opakowaniu, gdy jest ono przeznaczone do kuchenek mikrofalowych (patrz informacje na opakowaniu).

Gotowanie za pomocą mikrofal

Gotować pod przykryciem. Potrawy można gotować bez przykrycia, jeśli ich wierzch ma być przypieczony.

Należy uważać, aby nie rozgotować potrawy poprzez ustawienie za wysokiego poziomu mocy lub zbyt długiego czasu gotowania. Może to spowodować wysuszenie, przypalenie lub zapalenie się potrawy.

Nie gotować w piekarniku ślimaków w muszlach ani jajek w skorupkach, ponieważ mogą wybuchnąć. Przed odgrzewaniem smażonych jajek należy przekłuć żółtko.

Przed gotowaniem potraw ze skórką należy je kilkakrotnie nakłuć.

Warzywa pokroić na kawałki podobnej wielkości.

Potrawy płynne od czasu do czasu zamieszać.

Zamieszać potrawę przed podaniem.

Po wyłączeniu piekarnika wyjąć z niego potrawę i odstawić ją na kilka minut.

Rozmrażanie za pomocą mikrofal

Mrożone, pozbawione opakowania mięso położyć na odwróconym małym talerzu, umieszczonym w większym pojemniku lub na ruszcie do rozmrażania bądź plastikowym sicie, tak aby umożliwić spływanie cieczy powstającej podczas rozmrażania.

Wyjmować po kolei rozmrożone kawałki.

Aby ugotować warzywa i owoce bez ich uprzedniego rozmrażania, należy użyć wyższej mocy mikrofal.

Odporne naczynia i materiały do kuchenki mikrofalowej

Do gotowania w kuchenke mikrofalowej używać tylko materiałów i naczyń do tego przeznaczonych. Patrz poniższa tabela.

Naczynie / Materiał	Funkcja kuchenki mikrofalowej		Funkcja kuchenki mikrofalowej w trybie łączonym, np. 
	Rozmrażanie	Podgrzewanie, Gotowanie	
Szkoło i porcelana odporne na wysoką temperaturę, bez metalowych elementów, np. szkło żaroodporne	✓	✓	✓
Szkoło i porcelana nieodporne na wysoką temperaturę bez srebrnych, złotych, platynowych lub innych metalowych elementów	✓	X	X
Szkoło i szkło ceramiczne z materiałów odpornych na wysoką i niską temperaturę	✓	✓	✓

Naczynie / Materiał	Funkcja kuchenki mikrofalowej		Funkcja kuchenki mikrofalowej w trybie łączonym, np. 
	Rozmrażanie	Podgrzewanie, Gotowanie	
Materiały ceramiczne bez kwarcowych i metalowych elementów oraz szkliva z zawartością metalu	✓	✓	X
Materiały ceramiczne, porcelana i fajans z niepowlekanym dnem lub z małymi otworami np. w uchwytach	X	X	X
Żaroodporne tworzywa sztuczne do 200°C (przed użyciem należy zawsze sprawdzić przeznaczenie pojemnika z tworzywa sztucznego)	✓	✓	X
Karton, papier	✓	X	X
Folia spożywcza	✓	X	X
Folia do pieczenia z zamknięciem nadającym się do kuchenek mikrofalowych (przed użyciem należy zawsze sprawdzić przeznaczenie folii)	✓	✓	X
Metalowe naczynia do pieczenia, np. emaliowane lub żeliwne	X	X	✓
Formy do pieczenia lakierowane na czarno lub z powłoką silikonową (przed użyciem należy zawsze sprawdzić przeznaczenie formy do pieczenia)	X	X	✓
Ruszt	X	X	✓
Szklana dolna płyta kuchenki mikrofalowej	✓	✓	X
Naczynia przeznaczone do kuchenek mikrofalowych np. talerz Crisp	X	✓	X

Rozmrażanie za pomocą mikrofal

Produkt	Moc (W)	Czas (min)	Czas odczekania (min)
Stek (0,2 kg)	100	5 - 7	5 - 10

Produkt	Moc (W)	Czas (min)	Czas oczekania (min)
Mięso mielone (0,5 kg)	200	8 - 12	5 - 10
Kurczak (1 kg)	100	25 - 30	10 - 20
Pierś kurczaka (0,15 kg)	100	3 - 5	10 - 15
Udka kurczaka (0,15 kg)	100	3 - 5	10 - 15
Cała ryba (0,5 kg)	100	10 - 15	5 - 10
Filety rybne (0,5 kg)	100	12 - 15	5 - 10
Masło (0,25 kg)	100	3 - 4	5 - 10
Tarty ser (0,2 kg)	100	2 - 3	10 - 15
Placek drożdżowy (1 kawałek)	200	2 - 3	15 - 20
Sernik (1 kawałek)	100	2 - 4	15 - 20
Sucho ciasto (np. ciasto ucierane) (1 kawałek)	200	2 - 4	15 - 20
Chleb (1 kg)	200	15 - 20	5 - 10
Chleb krojony (0,2 kg)	200	3 - 5	5 - 10
Bułki (4 sztuki)	200	2 - 4	2 - 5
Owoce (0,25 kg)	100	5 - 10	10 - 15

Odgrzewanie

Produkt	Moc (W)	Czas (min)	Czas oczekania (min)
Jedzenie dla niemowląt w słoiczkach (0,2 kg); zamieszać i sprawdzić temperaturę	300	1 - 2	-
Mleko dla niemowląt (180 ml); włożyć łyżkę do butelki, zamieszać i sprawdzić temperaturę	600	0:20 - 0:40	-
Produkty gotowe (0,5 kg)	600	6 - 9	2 - 5
Mrożone dania gotowe (0,5 kg)	400	10 - 15	2 - 5

Produkt	Moc (W)	Czas (min)	Czas oczekania (min)
Mleko (200 ml)	1000	1 - 1:30	-
Woda (200 ml)	1000	1:30 - 2	-
Sos (200 ml)	600	1 - 3	-
Zupa (300 ml)	600	3 - 5	-

Roztapianie

Produkt	Moc (W)	Czas (min)	Czas oczekania (min)
Czekolada/polewa czekoladowa (0,15 kg)	300	2 - 4	-
Masło (0,1 kg)	400	0:30 - 1:30	-

Gotowanie za pomocą mikrofal

Gotowanie

Produkt	Moc (W)	Czas (min)	Czas oczekania (min)
Cała ryba (0,5 kg)	500	8 - 10	2 - 5
Filety rybne (0,5 kg)	400	4 - 7	2 - 5
Warzywa, świeże (0,5 kg + 50 ml wody)	600	5 - 15	-
Warzywa, mrożone (0,5 kg + 50 ml wody)	600	10 - 20	-
Ziemniaki w mundurkach (0,5 kg)	600	7 - 10	-
Ryż (0,2 kg + 400 ml wody)	600	15 - 18	-
Popcorn	1000	1:30 - 3	-

Funkcja kuchenki mikrofalowej w trybie łączonym

Funkcja umożliwia przyrządzanie potraw w krótszym czasie i przyrumienianie ich.

Produkt	Funkcja	Moc (W)	Temperatura (°C)	Czas (min)	Poziom piekarnika	Uwagi
Zapiekan-ka ziemniaczana (1,1 kg)	Grillowanie + funkcja mikrofal	400	160 - 180	35 - 45	1	Obrócić naczynie po upływie połowy czasu pieczenia. Czas oczekania: 2-5 min
Lasagne	Grillowanie + funkcja mikrofal	200 - 300	140 - 160	25 - 35	1	Obrócić naczynie po upływie połowy czasu pieczenia. Czas oczekania: 2-5 min
Kurczak (1 kg)	Grillowanie + funkcja mikrofal	400	200 - 220	40 - 45	1	Obrócić naczynie po upływie połowy czasu pieczenia. Czas oczekania: 2-5 min

Wskazówki dotyczące korzystania z funkcji mikrofal

Efekt gotowania/ rozmrażania	Prawdopodobna przyczyna	Środek zaradczy
Potrawa jest zbyt sucha.	Ustawiono za wysoką moc. Ustawiono za długi czas.	Następnym razem należy wybrać niższą moc mikrofal i dłuższy czas.
Po upływie ustawionego czasu potrawa nie jest jeszcze rozmrożona, podgrzana bądź ugotowana.	Ustawiono za krótki czas.	Ustawić dłuższy czas. Nie zwiększać mocy mikrofal.
Potrawa jest za gorąca przy brzegu, ale w środku nie jest jeszcze gotowa.	Ustawiono za wysoką moc.	Następnym razem należy wybrać niższą moc mikrofal i dłuższy czas.

Grill

Użyć pierwszego poziomu piekarnika.

Produkt	Temperatura (°C)	Czas (min)	
		1. strona	2. strona
Filet wołowy, średnio wypieczony	230	20 - 30	20 - 30

Produkt	Temperatura (°C)	Czas (min)	
		1. strona	2. strona
Pieczeń wołowa (średnio wypieczona), karkówka wieprzowa lub karczek cielęcy	210 - 230	30 - 40	30 - 40
Karczek jagnięcy	210 - 230	25 - 35	20 - 35
Cała ryba, 0,5 - 1 kg	210 - 230	15 - 30	15 - 30

Przykładowe ustawienia mocy dla różnych zastosowań

Dane przedstawione w tabeli mają wyłącznie charakter orientacyjny.

Ustawienie mocy	Zastosowanie
<ul style="list-style-type: none"> • 1000 W • 900 W • 800 W • 700 W 	Podgrzewanie płynów Podgotowanie na początku procesu pieczenia Gotowanie warzyw
<ul style="list-style-type: none"> • 600 W • 500 W 	Rozmrażanie i podgrzewanie produktów zamrożonych Podgrzewanie potraw na talerzach Duszenie gulaszu Gotowanie produktów z jaj
<ul style="list-style-type: none"> • 400 W • 300 W 	Dalsze gotowanie potraw Gotowanie delikatnych produktów spożywczych Podgrzewanie jedzenia dla niemowląt Powolne gotowanie ryżu Podgrzewanie delikatnych potraw Roztapianie sera, czekolady, masła
<ul style="list-style-type: none"> • 200 W • 100 W 	Rozmrażanie mięsa, ryb Rozmrażanie sera, śmietany, masła Rozmrażanie owoców i ciast Rozmrażanie chleba

Informacje dla ośrodków przeprowadzających testy

Funkcja kuchenki mikrofalowej

Testy zgodne z normą IEC 60705.

Produkt	Moc (W)	Ilość (kg)	Poziom piekarnika 1)	Czas (min)	Uwagi
Biszkopt	600	0.475	Spód	8 - 9	Obrócić naczynie o 1/4 obrotu po upływie połowy czasu pieczenia.
Klops	400	0.9	1	25 - 27	Obrócić naczynie o 1/4 obrotu po upływie połowy czasu pieczenia.
Zapiekany krem jajeczny	300	1	2	30 - 33	Obrócić naczynie o 1/4 obrotu po upływie połowy czasu pieczenia.
Rozmrażanie mięsa	200	0.5	Spód	8 - 12	Obrócić potrawę w połowie czasu pieczenia.

1) Użyć rusztu, jeśli nie podano inaczej.

Funkcja kuchenki mikrofalowej w trybie łączonym

Testy zgodne z normą IEC 60705.

Produkt	Funkcja	Moc (W)	Temperatura (°C)	Poziom piekarnika 1)	Czas (min)	Uwagi
Zapiekanka ziemniaczana (1,1 kg)	Grill + mikro-fale	400	160	1	44 - 46	Obrócić naczynie o 1/4 obrotu po upływie połowy czasu pieczenia.
Kurczak (1,1 kg)	Grill + mikro-fale	400	230	2	44 - 46	-

1) Użyć rusztu, jeśli nie podano inaczej.

Konserwacja i czyszczenie



OSTRZEŻENIE! Patrz rozdział dotyczący bezpieczeństwa.

Uwagi dotyczące czyszczenia

	Umyć przód piekarnika miękką ściereczką zwilżoną ciepłą wodą z dodatkiem łagodnego detergentu.
	Użyć roztworu czyszczącego, aby wyczyścić metalowe powierzchnie.
	Usunąć plamy za pomocą łagodnego detergentu.

	Czyścić komorę po każdym użyciu. Nagromadzenie się tłuszczu lub innych zabrudzeń może skutkować pożarem. Ostrożnie oczyścić górną ściankę piekarnika z zabrudzeń i tłuszczu.
	Nie pozostawiać gotowych potraw w piekarniku na dłużej niż 20 minut. Po każdym użyciu osuszyć komorę miękką ściereczką.

	Po każdym użyciu akcesoriów należy wyczyścić je i pozostawić do wyschnięcia. Do czyszczenia należy użyć miękkiej ściereczki zwilżonej ciepłą wodą z dodatkiem łagodnego detergentu. Nie myć akcesoriów w zmywarce.
	Do czyszczenia akcesoriów z powłoką zapobiegającą przywieraniu nie należy używać ściernych środków czyszczących ani przedmiotów o ostrych krawędziach.

Demontaż przewodnic blach

Przed przystąpieniem do konserwacji piekarnika należy upewnić się, że jest zimny. Występuje zagrożenie poparzeniem.

Aby wyczyścić piekarnik, należy wyjąć przewodnice blach.

1. Ostrożnie pociągnąć przewodnice w górę i zdjąć z przedniego zaczepu.

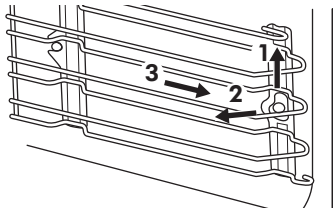

2. Odciągnąć przednią część przewodnic blach od bocznej ścianki.
3. Wysunąć przewodnice z tylnego zaczepu. Zamontować przewodnice blach w odwrotnej kolejności.

Sposób wymiany: Oświetlenie

⚠ OSTRZEŻENIE! Zagrożenie porażeniem prądem. Żarówka może być gorąca.

Aby uniknąć zabrudzenia żarówki halogenowej tłuszczem, należy chwycić ją przez szmatkę.

Przed wymianą żarówki oświetlenia:		
Krok 1	Krok 2	Krok 3

Przed wymianą żarówki oświetlenia:

Wyłączyć piekarnik. Odczekać, aż piekarnik ostygnie.	Odłączyć piekarnik od zasilania.	Umieścić ściereczkę na dnie komory.
--	----------------------------------	-------------------------------------

Rozwiązywanie problemów

 **OSTRZEŻENIE!** Patrz rozdział dotyczący bezpieczeństwa.

Co zrobić, gdy...

Problem	Prawdopodobna przyczyna	Rozwiązanie
Piekarnik nie nagrzewa się.	Piekarnik jest wyłączony.	Włączyć piekarnik.
Piekarnik nie nagrzewa się.	Nie jest ustawiony aktualny czas.	Ustawić aktualny czas.
Piekarnik nie nagrzewa się.	Nie wprowadzono wymaganych ustawień.	Upewnić się, że wprowadzono prawidłowe ustawienia.
Piekarnik nie nagrzewa się.	Uruchomiona jest funkcja samoczynnego wyłączenia.	Patrz rozdział „Samoczynne wyłączenie”.
Piekarnik nie nagrzewa się.	Blokada uruchomienia jest włączona.	Patrz „Użycie funkcji Blokada uruchomienia”.
Piekarnik nie nagrzewa się.	Zadziałał bezpiecznik.	Sprawdzić, czy przyczyną nieprawidłowego działania jest bezpiecznik. Jeżeli nadal będzie dochodzić do wyzwolenia bezpiecznika, należy skontaktować się z wykwalifikowanym elektrykiem.
Nie działa oświetlenie.	Przepaliła się żarówka.	Wymienić żarówkę.
Na potrawach i w komorze piekarnika osiadają para i skropliny.	Potrawa pozostawała za długo w piekarniku.	Nie należy pozostawiać potraw w piekarniku na dłużej niż 15-20 minut po zakończeniu procesu pieczenia.
Na wyświetlaczu widoczne jest wskazanie ---°C.	Próbowano włączyć funkcję kuchenki mikrofalowej, ale drzwi urządzenia są otwarte lub moc mikrofal jest ustawiona na 0 W.	Zamknąć drzwi urządzenia, jeśli nadal są otwarte, powrócić do położenia wyłącznika i ponownie włączyć funkcję kuchenki mikrofalowej.

Problem	Prawdopodobna przyczyna	Rozwiązanie
Na wyświetlaczu pojawia się kod błędu niewymieniony w tej tabeli.	Usterka układu elektrycznego.	<ul style="list-style-type: none"> Wyłączyć piekarnik za pomocą bezpiecznika lub wyłącznika bezpieczeństwa w szafce z bezpiecznikami, a następnie ponownie włączyć. Jeżeli na wyświetlaczu ponownie pojawia się kod błędu, należy skontaktować się z autoryzowanym punktem serwisowym.

Informacje serwisowe

Jeżeli rozwiązanie problemu we własnym zakresie nie jest możliwe, należy skontaktować się z autoryzowanym punktem serwisowym.

Dane niezbędne dla serwisu znajdują się na tabliczce znamionowej. Tabliczka

znamionowa znajduje się na przednim obramowaniu komory piekarnika. Nie usuwać tabliczki znamionowej z komory piekarnika.

Zalecamy wpisanie danych w tym miejscu:	
Model (MOD.)
Numer produktu (PNC)
Numer seryjny (S.N.)

Dane techniczne

Dane techniczne

Wymiary (wewnętrzne)	Szerokość Wysokość Głębokość	480 mm 217 mm 442 mm
Pojemność użytkowa	46 l	
Powierzchnia blachy do pieczenia ciasta	1424 cm ²	
Grill	1900 W	
Łączna moc znamionowa	2000 W	
Napięcie	220 - 240 V	

Częstotliwość	50 Hz
Liczba funkcji	6

Ochrona środowiska

Materiały oznaczone symbolem  należy poddać utylizacji. Opakowanie urządzenia włożyć do odpowiedniego pojemnika w celu przeprowadzenia recyklingu. Należy zadbać o ponowne przetwarzanie odpadów urządzeń elektrycznych i elektronicznych, aby chronić środowisko naturalne oraz

ludzkie zdrowie. Nie wolno wyrzucać urządzeń oznaczonych symbolem  razem z odpadami domowymi. Należy zwrócić produkt do miejscowego punktu ponownego przetwarzania lub skontaktować się z odpowiednimi władzami miejskimi.

GWARANCJA IKEA

Jaki jest okres ważności gwarancji w sklepie IKEA?

Niniejsza gwarancja jest ważna przez 5 lat od pierwotnej daty zakupu urządzenia w sklepie IKEA. W celu potwierdzenia dowodu zakupu należy przedłożyć oryginał rachunku. Jeśli w ramach gwarancji przeprowadzane są prace serwisowe, nie wydłuży to okresu ważności gwarancji na dane urządzenie.

Kto wykonuje usługi serwisowe?

Serwis IKEA, wykonujący usługi gwarancyjne za pośrednictwem sieci własnych punktów lub sieci autoryzowanych partnerów serwisowych.

Co obejmuje gwarancja?

Niniejsza gwarancja obejmuje usterki spowodowane wadliwością konstrukcji lub materiałów wykorzystanych do produkcji urządzenia od dnia jego zakupu w sklepie IKEA. Niniejsza gwarancja obejmuje wyłącznie urządzenia używane w warunkach gospodarstwa domowego. Wyjątki od powyższej zasady określone są w rozdziale zatytułowanym "Czego nie obejmuje gwarancja?". W okresie gwarancji pokrywane będą koszty usunięcia usterek, np. napraw, wymiany części, robocizny oraz koszty

dojazdu, pod warunkiem dostępności urządzenia dla potrzeb wykonania naprawy bez konieczności ponoszenia szczególnych kosztów o ile powstała usterka jest związana z wadą konstrukcyjną lub materiałową objętą gwarancją. Przy uwzględnieniu powyższych warunków zastosowanie mają przepisy UE (Dyrektywa 99/44/WE) oraz odpowiednie przepisy prawa krajowego. Części wymienione stają się własnością IKEA.

Jakie działania podejmuje IKEA w celu rozwiązania problemu?

Wyznaczony przez IKEA serwis bada produkt i rozstrzyga, według własnego uznania, czy jest on objęty niniejszą gwarancją. W razie uznania, że produkt jest objęty gwarancją, serwis IKEA lub autoryzowany partner serwisowy decyduje, według własnego uznania, czy naprawić wadliwy produkt czy wymienić go na taki sam lub porównywalny produkt. Ujawniona wada zostanie usunięta nieodpłatnie w ciągu 14 dni od daty zgłoszenia uszkodzenia do autoryzowanego serwisu.

Czego nie obejmuje gwarancja?

- Zwykłego zużycia.
- Uszkodzenia umyślnego lub wynikającego z niedbalstwa, uszkodzenia

spowodowanego nieprzebraniem instrukcji obsługi, nieprawidłową instalacją lub podłączeniem do niewłaściwego źródła napięcia, uszkodzenia spowodowanego reakcją chemiczną lub elektrochemiczną, rdzą, korozją lub uszkodzeniem w wyniku działania wody, w tym uszkodzenia spowodowanego nadmiarem wapnia w wodzie z instalacji wodociągowych oraz uszkodzenia spowodowanego anomaliami pogodowymi.

- Materiałów eksploatacyjnych, w tym baterii i żarówek.
- Części niefunkcyjnych i dekoracyjnych, nie mających wpływu na normalne użytkowanie urządzenia, w tym rys oraz ewentualnych przebarwień.
- Przypadkowych uszkodzeń spowodowanych przez obce ciała lub substancje, czyszczenie lub przepychanie: filtrów, systemów odprowadzania wody lub szuflad na proszek.
- Uszkodzenia następujących części: części ze szkła ceramicznego, akcesoriów, koszyków na naczynia i sztućce, węży doprowadzających wodę i spustowych, uszczelek, żarówek oraz ich pokryw, wyświetlaczy, pokręteł, obudów oraz części obudów, chyba że można wykazać, że uszkodzenia takie zostały spowodowane wadami produkcyjnymi.
- Przypadków, w których nie stwierdzono usterek w trakcie wizyty technika.
- Napraw niewykonanych przez wyznaczony przez IKEA serwis lub autoryzowanego partnera serwisowego bądź przypadków niezastosowania części oryginalnych.
- Napraw będących następstwem instalacji wykonanych nieprawidłowo lub w sposób niezgodny ze specyfikacją.
- Wykorzystania urządzenia w środowisku innym niż domowe, tj. użytku służbowego.
- Uszkodzenia w trakcie transportu. Jeśli klient sam transportuje urządzenie do domu lub pod inny adres, IKEA nie będzie ponosić żadnej odpowiedzialności za uszkodzenia, jakie mogą powstać podczas

transportu. Jednakże, jeśli IKEA dostarcza urządzenie na adres klienta, niniejsza gwarancja będzie obejmowała ewentualne uszkodzenia urządzenia powstałe podczas takiej dostawy.

- Koszt przeprowadzenia początkowej instalacji urządzenia IKEA. Jednakże, jeśli usługodawca reprezentujący IKEA lub autoryzowany serwisant IKEA naprawią lub wymienią urządzenie w ramach niniejszej gwarancji, taki usługodawca lub autoryzowany serwisant w razie potrzeby ponownie zainstaluje naprawione lub wymienione urządzenie.

Powyższe ograniczenia nie mają zastosowania do pracy prawidłowo wykonanej przez wykwalifikowanego specjalistę, przy zastosowaniu oryginalnych części IKEA, w celu dostosowania urządzenia do wymagań bezpieczeństwa technicznego obowiązujących w innym państwie członkowskim UE.

Zastosowanie przepisów prawa krajowego

Udzielona przez IKEA gwarancja przyznaje Państwu określone uprawnienia, które obejmują bądź wykraczają poza wymogi przepisów prawa krajowego w poszczególnych państwach. Gwarancja ta nie wyłącza, nie ogranicza ani nie zawiesza uprawnień kupującego wynikających z tytułu niezgodności towaru z umową.

Obszar obowiązywania

Niniejsza gwarancja obowiązuje na terytorium Polski. W przypadku urządzeń zakupionych w jednym państwie członkowskim UE i przewiezionych do innego państwa członkowskiego UE, usługi serwisowe świadczone będą na standardowych warunkach gwarancyjnych obowiązujących w nowym państwie. Obowiązek świadczenia usług gwarancyjnych powstaje wyłącznie wówczas gdy:

- samo urządzenie oraz jego instalacja odpowiadają wymogom technicznym państwa, w którym zgłaszana jest reklamacja w ramach gwarancji;

- samo urządzenie oraz jego instalacja odpowiadają wymogom zawartym w Instrukcji Montażu oraz informacji dotyczących bezpieczeństwa w Instrukcji Obsługi.

SERWIS urządzeń IKEA

Prosimy o kontakt z Serwisem IKEA w celu:

1. zgłoszenia reklamacji w ramach niniejszej gwarancji;
2. uzyskania wyjaśnień dotyczących instalacji urządzenia w zestawach kuchennych IKEA. Serwis nie udziela wyjaśnień dotyczących:
 - ogólnej instalacji zestawów kuchennych IKEA;
 - podłączenia do instalacji elektrycznych (jeżeli urządzenie nie jest wyposażone w przewód i wtyczkę), wodnych i gazowych, które powinno być wykonane przez autoryzowanego technika serwisowego.
3. uzyskania wyjaśnień dotyczących treści instrukcji obsługi lub specyfikacji urządzenia IKEA.

Aby umożliwić nam świadczenie jak najlepszych usług, przed skontaktowaniem się z nami prosimy o uważne przeczytanie Instrukcji Montażu lub Instrukcji Obsługi zawartych w niniejszej broszurze.

Kontakt z IKEA w razie potrzeby skorzystania z serwisu



Na ostatniej stronie niniejszej instrukcji znajduje się pełna lista danych kontaktowych IKEA wraz z numerami telefonów.

i W celu przyspieszenia obsługi serwisu zalecamy skorzystanie z numerów telefonicznych wymienionych na końcu niniejszego dokumentu. Należy zawsze korzystać z numerów podanych w broszurze przeznaczonej dla konkretnego urządzenia. Zanim skontaktują się Państwo z nami telefonicznie, prosimy o przygotowanie numeru produktu IKEA (8 cyfrowy kod) i numeru seryjnego (8 cyfrowy kod na tabliczce znamionowej) urządzenia, dla którego potrzebują Państwo pomocy.

i PROSIMY O ZACHOWANIE RACHUNKU!

Stanowi on dowód zakupu oraz warunek skorzystania z gwarancji. Na rachunku podana jest również nazwa oraz numer aurtykułu (ośmiocyfrowy kod) każdego zakupionego przez Państwa urządzenia.

Czy potrzebują Państwo dodatkowej pomocy?

Wszelkie dalsze pytania niezwiązane z serwisem Państwa urządzeń proszę kierować do najbliższego telecentrum IKEA. Zalecamy uważne przeczytanie dokumentacji urządzenia przed skontaktowaniem się z nami.

İçindekiler

Güvenlik Bilgileri	33	Ek fonksiyonlar	45
Güvenlik talimatları	36	İpuçları ve yararlı bilgiler	46
Montaj	38	Bakım ve temizlik	53
Ürün tanımı	39	Sorun giderme	54
Kontrol paneli	40	Teknik veriler	56
İlk kullanımdan önce	40	Çevreyle ilgili bilgiler	56
Günlük kullanım	41	Tüketicinin Seçimlik Hakları	56
Saat fonksiyonları	43	IKEA GARANTİSİ	57
Aksesuarların kullanılması	45		

Önceden haber verilmeksizin değişiklik yapma hakkı saklıdır.

⚠ Güvenlik Bilgileri

Cihazın montaj ve kullanımından önce, verilen talimatları dikkatlice okuyun. Üretici, yanlış bir montajın ve kullanımın hasara neden olması durumunda sorumluluk kabul etmez. Talimatları daha sonra da kullanmak için daima saklayın.

Çocukların ve savunmasız kişilerin güvenliği

- Bu cihaz, gözetim altında bulunmaları veya cihazın güvenli şekilde kullanımı ve oluşabilecek tehlikeler hakkında bilgi verilmesi kaydıyla 8 yaş ve üzeri çocuklar ile fiziksel, duyuşsal veya zihinsel kapasitesi düşük ya da bilgi ve deneyimi olmayan kişiler tarafından kullanılabilir. 8 yaşından küçük çocuklar ve ileri düzey zihinsel ile fiziksel engellere sahip kişiler gözetim altında bulunmadıkları müddetçe bu ürünü tek başına kullanmamalıdır.
- Cihazla oynamalarını sağlamak için çocukların gözetim altında bulundurulması gerekmektedir.
- Tüm ambalajları çocuklardan uzak tutun ve uygun şekilde bertaraf edin.
- UYARI: Cihaz ve erişilebilir parçaları kullanım sırasında ısınabilir. Cihaz kullanılırken ve soğurken, çocukları ve hayvanları cihazdan uzak tutun.
- Ocağın çocuk emniyet sistemi varsa etkinleştirilmelidir.

- Temizlik ve kullanıcı tarafından gerçekleştirilen bakım işlemleri, gözetim altında olmadıkları sürece çocuklar tarafından gerçekleştirilmemelidir.

Genel Güvenlik

- Cihazın montajı ve kablo değişimi yalnızca teknik yeterliliğe sahip bir kişi tarafından yapılmalıdır.
- UYARI: Cihaz ve erişilebilir parçaları kullanım sırasında ısınır. Isıtma elemanlarına dokunmaktan kaçının.
- Aksesuarları veya fırın kaplarını çıkarırken veya yerine koyarken mutlaka fırın eldiveni kullanın.
- Her türlü bakımdan önce cihaza gelen gücü kesin.
- UYARI: Elektrik çarpması olasılığını ortadan kaldırmak için, lambayı değiştirmeden önce cihazı mutlaka kapayın.
- Cihazı, yerleşik yapıya kurmadan kullanmayın.
- Cihazı temizlemek için buharlı temizleyici kullanmayın.
- Cam kapıyı silmek için sert, aşındırıcı temizleyiciler veya keskin metal kazıyıcılar kullanmayın. Bu tip malzemeler yüzeyi çizebilir ve bunun neticesinde cam kırılabilir.
- Elektrik kablosunun zarar görmesi durumunda elektrik nedeniyle bir tehlike oluşmasına engel olmak için bu kablo; üretici, Yetkili Servis veya benzer nitelikteki kalifiye bir kişi tarafından değiştirilmelidir.
- Cihazı boşken çalıştırmayın. Cihazın iç haznesindeki metal parçalar elektrik kıvılcımı oluşturabilir.
- Raf desteklerini çıkarmak için önce raf desteklerinin ön kısmını, sonra arka uçlarını yan duvarlardan çekin. Raf desteklerini ters sırayla takın.
- Kapak ve kapak contaları hasarlıysa yetkili bir kişi tarafından onarılanaya kadar cihaz kullanılmamalıdır.
- Mikrodalga enerjisine karşı koruma sağlayan kapağın sökülmesinin gerekli olduğunu her türlü servis ve bakım

çalışması, yalnızca vasıflı bir kişi tarafından gerçekleştirilebilir.

- Sıvıları ve diğer gıdaları sızdırmaz özelliğe sahip kapalı kaplarda ısıtmayın. Patlamaya neden olabilirler.
- Mikrodalga ile yemek pişirirken kesinlikle metal yiyecek ve içecek kapları kullanılmamalıdır. Bu uyarıyı; üretici, metal kap boyutunun ve şeklinin mikrodalga ile pişirmeye uygun olduğunu belirtmişse dikkate almayınız.
- Yalnızca mikrodalga fırınlarda kullanıma uygun aletleri kullanın.
- Plastik veya kağıt kaplarda yiyecek ısıtırken, tutuşma olasılığına karşı cihazı sürekli kontrol edin.
- Bu cihaz, yiyecek ve içeceklerin ısıtılması için üretilmiştir. Yiyeceklerin veya giysilerin kurutulması ve ısı torbalarının, terliklerin, süngerlerin, nemli bezlerin ve benzer nesnelere ısıtılması; yaralanma, tutuşma veya yangına neden olabilir.
- Duman çıkması durumunda cihazı kapatın veya fişini çekin ve kapağı kapalı tutarak her türlü ateşin sönmelerini sağlayın.
- İçeceklerin mikrodalga ile ısıtılması daha sonra ortaya çıkabilecek püskürmeli kaynamaya neden olabilir. Kap, dikkatli bir şekilde tutulmalıdır.
- Biberon ve bebek maması kavanozlarındaki besin tüketilmeden önce karıştırılmalı veya çalkalanmalı; yanmayı önlemek için sıcaklıkları kontrol edilmelidir.
- Kabuğundan çıkarılmamış yumurtalar ve bütün olarak çok pişmiş yumurtalar patlama ihtimali nedeniyle mikrodalga ısıtma sona erdikten sonra bile bu cihazda ısıtılmamalıdır.
- Bu cihaz düzenli olarak temizlenmeli ve her türlü gıda artığından temizlenmelidir.
- Cihaz temiz tutulmazsa, kullanım ömrünü olumsuz olarak etkileyebilecek ve muhtemelen tehlikeli bir duruma neden olabilecek şekilde yüzeyinde yıpranmalar ortaya çıkabilir.

Güvenlik talimatları

Montaj

⚠ UYARI! Cihazın montajı yalnızca kalifiye bir kişi tarafından yapılmalıdır.

- Tüm ambalajları çıkarın.
- Hasarlı bir cihazı monte etmeyin ya da kullanmayın.
- Cihazla birlikte verilen montaj talimatlarını takip edin.
- Cihazı hareket ettirdiğinizde dikkatli olun, cihaz ağırdır. Her zaman koruyucu eldiven ve koruyuculu ayakkabı kullanın.
- Cihazı kulpundan tutarak çekmeyin.
- Cihazı, kurulum gerekliliklerini karşılayan güvenli ve uygun bir yere yerleştirin.
- Diğer cihazlar ve üniteler arasında olması gereken minimum mesafeyi koruyun.
- Cihazı monte etmeden önce, fırın kapağının engelsiz açılıp açılmadığını kontrol edin.

Kabin minimum yüksekliği (Tezgah minimum yüksekliğinin altında kabin)	444 (460) mm
Kabin genişliği	560 mm
Kabin derinliği	550 (550) mm
Cihazın ön yüksekliği	455 mm
Cihazın arkasının yüksekliği	440 mm
Cihazın ön genişliği	595 mm
Cihazın arka genişliği	559 mm
Cihazın derinliği	567 mm
Cihazın ankastre derinliği	546 mm
Açık kapı ile derinlik	882 mm

Havalandırma açıklığı minimum boyutu. Alt arka tarafta bulunan açıklık	560x20 mm
Şebeke besleme kablosu uzunluğu. Kablo arka tarafta sağ köşede bulunur	1500 mm
Montaj vidaları	3.5x25 mm

Elektrik bağlantısı

⚠ UYARI! Yangın ve elektrik çarpması riski.

- Tüm elektrik bağlantıları kalifiye bir elektrik teknisyeni tarafından yapılmalıdır.
- Cihaz topraklanmalıdır.
- Anma değeri plakasındaki parametrelerinin ana güç kaynağının elektrik gücüne uygun olduğundan emin olun.
- Daima düzgün takılmış, elektrik çarpmasına karşı korumalı bir priz kullanınız.
- Priz çoğaltıcılarını ve uzatma kablolarını kullanmayın.
- Elektrik fişine ve kablosuna zarar vermemeye özen gösterin. Cihazın ana kablosunun değiştirilmesi gerekirse, bu işlem Yetkili Servis tarafından yapılmalıdır.
- Şebeke kablolarının, özellikle çalışırken veya kapı sıcak olduğunda, cihazın kapağına veya cihazın altındaki yuvanın yakınına temas etmesine veya yanmasına izin vermeyin.
- Akım taşıyan ve izole edilmiş parçaların darbe koruması araç kullanılmaksızın çıkarılamayacak şekilde takılmalıdır.
- Fişi prize sadece montaj tamamlandıktan sonra takın. Kurulumdan sonra elektrik fişine erişilebildiğinden emin olun.
- Priz gevşemişse fişi takmayın.

- Cihazın fişini prizden çıkarmak için elektrik kablосunu çekmeyin. Her zaman fişten tutarak çekin.
- Sadece doğru yalıtım malzemelerini kullanın: Hat koruyucu devre kesiciler, sigortalar (yuvasından çıkarılan vida tipi sigortalar), toprak kaçağı kesicileri ve kontaktörler.
- Elektrik tesisatı, cihazı tüm kutuplarda elektrik şebekesinden kesebilmenize olanak sağlayan bir yalıtım malzemesine sahip olmalıdır. Yalıtım cihazı en az 3 mm temas açıklığına sahip olmalıdır.

Kullanın



UYARI! Yaralanma, yanma ve elektrik çarpması veya patlama riski vardır.

- Cihazın teknik özelliklerini kesinlikle değiştirmeyin.
- Havalandırma deliklerinin kapalı olmadığından emin olun.
- Çalışır durumdayken cihazı denetimsiz bırakmayın.
- Her kullanımdan sonra cihazı kapayın.
- Cihaz çalışıyorsa cihazın kapağını açarken dikkatli olun. Sıcak hava çıkışı olabilir.
- Cihazı ıslak ellerle veya cihaz suyla temas ettiğinde çalıştırmayın.
- Açık kapağın üzerine baskı uygulamayın.
- Cihazınızı bir çalışma yüzeyi veya saklama yüzeyi olarak kullanmayın.
- Cihazın kapağını dikkatlice açın. Alkollü içeriklerin kullanılması alkol ve havanın karışmasına neden olabilir.
- Kapağı açtığınızda kıvılcım veya çıplak alevlerin cihaza temas etmemesine dikkat edin.
- Yanıcı veya yanıcı ürünlerle ıslanan nesnelere cihazın içine, yanına veya üstüne koymayın.
- Fırının ön-ısıtması için mikrodalga işlevini kullanmayın.



UYARI! Cihazın zarar görme riski vardır.

- Emaye kaplamanın zarar görmesini veya renginin solmasını önlemek için:

- cihazın alt boşluğuna doğrudan alüminyum folyo koymayın.
- cihaz sıcakken içine doğrudan su koymayın.
- pişirme bitirdikten sonra nemli yemekleri ve yiyecekleri cihazın içinde tutmayın.
- aksesuarları çıkarırken veya takarken dikkatli olun.
- Emaye ya da paslanmaz çelik kısmın renginin solması cihazın performansını etkilemez.
- Nemli kekler için derin bir kap kullanın. Meyve suları kalıcı lekelerle neden olabilir.
- Pişirme sırasında cihazın kapağı daima kapalı olmalıdır.
- Cihaz bir mobilya panelinin (ör. bir kapağın) arkasına monte edilmişse, cihaz çalışırken bu kapağın kesinlikle kapalı olmamasına dikkat edin. Kapalı mobilya panelinin arkasında sıcaklık ve nem oluşabilir ve cihaza, muhafaza ünitesine veya zemine zarar verebilir. Cihazı kullandıktan sonra cihaz tamamen soğuyana kadar mobilya panelini kapatmayın.

Bakım ve Temizlik



UYARI! Yaralanma, yangın veya cihazın zarar görme riski söz konusudur.

- Bakım işleminden önce, cihazı devre dışı bırakın ve elektrik bağlantısını kesin.
- Cihazın soğuduğundan emin olun. Cam panellerin kırılma riski vardır.
- Hasar gördüklerinde kapağın cam panellerini hemen değiştirin. Yetkili Servis Merkezini arayın.
- Her kullanımdan sonra fırın boşluğunun ve kapağının silindiğinden emin olun. Cihazın çalışması sırasında oluşan buhar fırın duvarında yoğunlaşır ve paslanmaya neden olabilir.
- Yüzey malzemesinin bozulmasını önlemek için cihazı düzenli olarak temizleyin.
- Cihazda yağ veya yiyecek bırakılması yangına ve mikrodalga fonksiyonu çalışırken elektrik arkına neden olabilir.

- Fırın spreyi kullanıyorsanız deterjan üzerinde belirtilen güvenlik talimatlarına uyun.
- Düğmeleri cihazdan sökmeyin.

Cam kullanımı

Cam eşyalarınız gerekli olan dikkatle taşınmazsa, eşyalarda kırılma, parçalanma, çatlama veya sert çizikler meydana gelebilir:

- Ani sıcaklık düşüşü camların kırılmasına neden olabileceği için cam eşyalarınıza soğuk su veya diğer sıvıları dökmeyin. Kırık cam parçaları son derece keskin ve yerleştirilmesi zor olabilir.
- Sıcak cam eşyaları, ıslak veya soğuk yüzeylere, doğrudan tezgaha veya metal yüzeye, lavaboya koymayın ya da sıcak cam eşyaları ıslak bir bezle taşıyın.
- Parçalanmış, çatlamış veya sert bir şekilde çizilmiş cam eşyaları kullanmayın veya onarmayın.
- Cam eşyaları sert bir nesnenin üzerine düşürmeyin veya vurmayın ya da kapları cam eşyalara çarpmayın.
- Boş veya az dolu cam eşyaları mikrodalgada ısıtmayın veya yağ ya da tereyağını mikrodalgada fazla ısıtmayın (minimum pişirme süresini kullanın).

Sıcak cam eşyaları, bir soğutma rafına, tutağa veya kuru bezin üzerine koyarak soğumalarını bekleyin. Yıkama, soğutma veya dondurmadan önce cam eşyaların yeterince soğuk olduğundan emin olun.

Sıcak cam eşyaları (silikon tutma yüzeyine sahip kaplar dahil) kuru tutaklar olmadan taşımayın.

Mikrodalgayı yanlış kullanmaktan kaçının (örn. fırını boş veya az dolu kaplarla çalıştırmayın).

Dahili ışık



UYARI! Elektrik çarpması riski.

- Bu ürünün içindeki lamba(lar) ve ayrı satılan yedek parça lambalar ile ilgili olarak: Bu lambaların sıcaklık, titreşim, nem gibi ev aletlerindeki aşırı fiziksel koşullara dayanması ya da cihazın çalışma durumu hakkında bilgi vermesi amaçlanmıştır. Diğer uygulamalarda kullanılmak üzere tasarlanmamışlardır ve ev odası aydınlatması için uygun değildir.
- Bu ürün, enerji verimliliği sınıfı G olan bir ışık kaynağı içerir.
- Sadece aynı özelliklerdeki lambaları kullanın.

Servis

- Cihazı onarmak için yetkili bir Servis Merkezine başvurun.
- Sadece orijinal yedek parçalar kullanın.

Eski ürünü elden çıkarma



UYARI! Yaralanma ya da boğulma riski.

- Cihazın fişini prizden çekin.
- Cihazı yakın ana elektrik kablosunun bağlantısını kesin ve atın.
- Çocukların ve hayvanların cihazda kapalı kalmasını önlemek için kapağı çıkarın.
- **Ambalaj malzemesi:** Ambalaj malzemesi geri dönüştürülebilir. Plastik parçalar PE, PS vb. uluslararası kısaltmalarla tanımlanmıştır. Ambalaj malzemesini yerel atık yönetimi tesisinde bu amaç için sunulan konteynerlere atın.

Montaj



UYARI! Güvenlik bölümlerine bakın.

Montaj



Kurulum için Montaj Talimatlarına bakın.

Elektrik tesisatı

⚠ UYARI! Elektrik bağlantısı sadece kalifiye bir kişi tarafından yapılmalıdır.

i "Güvenlik" bölümünde açıklanan güvenlik önlemlerine uymamanız halinde üretici firma sorumluluk kabul etmez.

Bu fırın ile birlikte sadece bir ana elektrik kablosu verilir.

Kablo

Montaj veya değişime uygun kablo tipleri:

H07 RN-F, H05 RN-F, H05 RRF, H05 VV-F, H05 V2V2-F (T90), H05 BB-F

Kablo ile ilgili bölüme bakmak için bilgi etiketindeki toplam güce bakın. Tabloya da bakabilirsiniz:

Toplam güç (W)	Kablo bölümü (mm ²)
maksimum 1380	3 x 0.75
maksimum 2300	3 x 1
maksimum 3680	3 x 1.5

Fırın kablosu (yeşil / sarı kablo) faz kablolarından ve nötr bağlantı kablolarından (mavi ve kahverengi kablolar) 2 cm uzun olmalıdır.

Ürün tanımı

Genel bakış

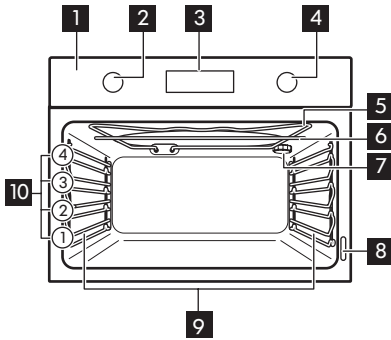

- 1 Kontrol paneli
- 2 Isıtma fonksiyonları düğmesi
- 3 Ekran
- 4 Kontrol düğmesi
- 5 Isıtıcı eleman
- 6 Mikrodalga jeneratörü
- 7 Lamba
- 8 Bilgi etiketi
- 9 Sürgülü kafes, çıkarılabilir
- 10 Raf konumları



Aksesuarlar

- **Tel raf x 1**
Pişirme kapları, kek kalıpları, kızartmalar için.

- **Mikrodalga alt cam plaka x 1**
Mikrodalga modunu desteklemek için.

Kontrol paneli

Tuşlar

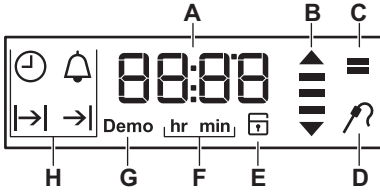

Sensör alanı / Düğme	Fonksiyon	Açıklaması
	SEÇENEKLER	Saat fonksiyonlarını, mikrodalga gücü ayarlar. Fırın sıcaklığını kontrol eder. Sadece bir ısıtma fonksiyonu çalıştırıldığında kullanın.
	START + 30san	Bir ısıtma fonksiyonunu çalıştırır. Mikrodalga fonksiyonunu 30 saniye daha uzatmak için basın.
	TAMAM	Onaylamak içindir.

Gösterge Ekranı



- A.** Zamanlayıcı / Sıcaklık / Mikrodalga gücü
- B.** Isıtma ve kalan sıcaklık göstergesi
- C.** Mikrodalga modu
- D.** İç sıcaklığı sensörü (sadece belirli modellerde)
- E.** Kapak kilidi (sadece belirli modellerde)
- F.** Saat / dakika
- G.** Demo modu (sadece belirli modellerde)
- H.** Saat fonksiyonları

İlk kullanımdan önce

-  **UYARI!** Güvenlik bölümlerine bakın.
-  Saati ayarlamak için "Saat fonksiyonları" bölümüne bakın.

İlk Temizlik

Çıkarılabilir raf desteklerini ve aksesuarları fırından çıkarın.

-  "Bakım ve Temizlik" bölümüne bakın.

Fırını ve aksesuarları ilk kullanım öncesinde temizleyin.

Aksesuarları ve çıkarılabilir raf desteklerini başlangıçtaki yerlerine takın.

Önceden Isıtma

İlk kullanım öncesi, fırının içinde sadece tel raf varken önceden ısıtın. Mikrodalga'nın alt cam plakası kaldırılmalıdır.

1.  fonksiyonunu ve maksimum sıcaklığı ayarlayın.
2. Fırını 1 saat çalıştırın.
3. Fırını kapatın ve soğumasını bekleyin. Aksesuarlar normalde olduğundan daha sıcak olabilir. Fırından koku ve duman yayılabilir. Odadaki hava akışının yeterli olduğundan emin olun.

Mekanik kapak kilidinin kullanımı

Fırında çocuk kilidi bulunmaktadır. Çocuk kilidi fırının sağ tarafında, kontrol panelinin altındadır.

Fırın kapağını çocuk kilidiyle açmak için:

1. Çocuk kilidi kolunu resimde görüldüğü gibi çekip, tutun.

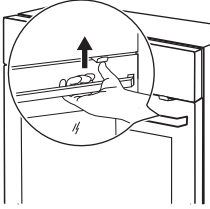

2. Kapağı açın.

Fırının kapağını, çocuk kilidini çekmeden kapatın.

Çocuk kilidini çıkarmak için, fırın kapağını açın ve torx anahtarı ile çocuk kilidini çıkarın. Torx anahtarı, fırın tesisat çantasının içindedir.

Çocuk kilidini çıkardıktan sonra, vidayı deliğe tekrar takın.



UYARI! Kontrol panelini çizmemeye özen gösterin.

Günlük kullanım







UYARI! Güvenlik bölümlerine bakın.



Hareketli düğmeler

Cihazı kullanmak için düğmeye basın. Düğme dışarıya çıkar.

Isıtma fonksiyonları

Isıtma fonksiyonu	Uygulama
 Kapalı konum	Fırın kapalı.
 Izgara	Yassı yiyecekleri rafın ortasında ızgara yapmak içindir. Kızartma yapmak içindir.
 Mikrodalga Izgara	Piştirmeyi hızlandıran MW boost destekli Mikrodalga Kombi - fonksiyonu. Yassı yiyecekleri ızgara yapmak ve ekmek kızartmak içindir. Fırını önceden ısıtmayın.

Isıtma fonksiyonu	Uygulama
 Mikrodalga	Mikrodalga fonksiyonu (100 - 1000 W). Yemeğin doğrudan içinde ısı oluşturur. Mikrodalga önceden hazırlanmış yemek ve içecekleri ısıtmaya, et veya meyvelerin buzunu çözdürmeye ve sebze veya balık piştirmeye yarar. Fırını önceden ısıtmayın.
 Sıvılar	Yüksek güçte (800 - 1000 W) mikrodalga fonksiyonu. Yemeğin doğrudan içinde ısı oluşturur. İçecekleri ısıtır. Fırını önceden ısıtmayın.

Isıtma fonksiyonu	Uygulama
 Buz çözme	Düşük güçte (100 - 200 W) mikrodalga fonksiyonu. Yemeğin doğrudan içinde ısı oluşturur. Et, ekmek, meyve ve sebze çözdürmeye yarar. Fırını önceden ısıtmayın.
 Yeniden Isıtma	Orta düzey güçte (300 - 700 W) mikrodalga fonksiyonu. Yemeğin doğrudan içinde ısı oluşturur. Önceden hazırlanmış yiyecekleri ısıtmaya yarar. Fırını önceden ısıtmayın.

- i** Mikrodalga cam plakayı yalnızca mikrodalga fonksiyonu ile kullanın. Mikrodalga cam plakayı Mikrodalga Kombi fonksiyonuyla kullanmayın.

Isıtma fonksiyonunun ayarlanması

1. Mikrodalga cam taban plakayı çıkarın.
2. Bir ısıtma fonksiyonu seçmek için ısıtma fonksiyonları düğmesini çevirin.
3. Sıcaklığı. Onaylamak için Δ_{30} tuşuna basın.



Lamba, fırının çalışmasıyla birlikte açılır.

4. Fırını kapatmak için, düğmeleri kapalı konuma getirin.

Pişirme süresini sıcaklığı değiştirmek için kontrol düğmesini çevirin. Pişirme sırasında ısıtma fonksiyonunu değiştirmek için ısıtma fonksiyonu düğmesini çevirin ve onaylamak için Δ_{30} tuşuna basın.

Mikrodalga fonksiyonunun ayarlanması

1. Tüm aksesuarları çıkartın.
2. Mikrodalga alt camını yerleştirin.

3. Fonksiyonu seçmek için ısıtma fonksiyonları düğmesini çevirin:  .

⚠ DİKKAT! İçerisinde yiyecek olmadan fırını çalıştırmayın.

Varsayılan ayarlarla başlamak için Δ_{30} ögesine basın.

4. Aşağıdakilerin ayarları arasında geçiş yapmak için tekrar tekrar  ögesine basın: Süre ve mikrodalga gücü. Değeri ayarlamak için kontrol düğmesini çevirin ve onaylamak için OK tuşuna basın. Süre ögesini 30 saniyelik adımda değiştirmek için Δ_{30} tuşuna da basabilirsiniz.

Süre için ayarlanan süre sona erdiğinde, sinyal sesi duyulur ve fırın durur.

5. Fırını kapatmak için ısıtma fonksiyonları düğmesini kapalı konuma çevirin.

Fırın kapağını açarsanız, fırın durur. Tekrar çalıştırmak için, fırının kapağını kapatın ve Δ_{30} tuşuna basın.

Fonksiyonun ayarlanması: Mikrodalga Kombi

1. Mikrodalga alt camını çıkarın.
2.  fonksiyonunu seçmek için ısıtma fonksiyonları düğmesini çevirin.

⚠ DİKKAT! İçerisinde yiyecek olmadan fırını çalıştırmayın.

Ekranda varsayılan sıcaklık gösterilir.

3. Başlatmak için Δ_{30} ögesine basın.
4. Değiştirmek için  ögesine tekrar tekrar basın: Süre, mikrodalga gücü veya sıcaklık. Değeri ayarlamak için kontrol düğmesini çevirin ve onaylamak için OK tuşuna basın. Ayarlanılan sıcaklığa ulaşmadan yaklaşık 5 derece önce bir sinyal duyulur. Ayarlanan süre sona erdiğinde tekrar sinyal sesi duyulur ve fırın durur.
5. Isıtma fonksiyonları düğmesini kapalı konuma çevirin. Bu fonksiyonu 7 dakikadan fazla ayarlanmış bir süre boyunca

kullandığınızda, mikrodalga gücü 600 W'tan fazla olamaz.





- i** Fonksiyonu kullanırken fırın ses çıkarabilir: Mikrodalga Kombi. Bu fonksiyon için bu sesler normaldir.

Isıtma göstergesi

Fırın fonksiyonu çalıştığı anda, fırın sıcaklığı arttığında ekrandaki çubuklar  birer birer görünür, fırın sıcaklığı düştüğünde ise çubuklar kaybolur.

Saat fonksiyonları

Saat fonksiyonları tablosu

Saat fonksiyonu	Uygulama
 SAAT	Saati göstermek veya değiştirmek için. Saati ancak fırın kapalıyken değiştirebilirsiniz.
 SÜRE	Fırının ne kadar çalışacağını ayarlamak içindir. Sadece bir ısıtma fonksiyonu ayarlandığında kullanılır.
 BİTİŞ	Fırının ne zaman kapanacağını ayarlamak içindir. Sadece bir ısıtma fonksiyonu ayarlandığında kullanılır.
 GECİKME SÜRESİ	SÜRE ve BİTİŞ fonksiyonlarının birleşimi.
 ZAMAN AYARI	Bir geri sayım süresini ayarlamak için kullanılır. Bu fonksiyonun fırının çalışması üzerinde herhangi bir etkisi yoktur. ZAMAN AYARI fonksiyonunu fırın kapalıyken de istediğiniz zaman ayarlayabilirsiniz.

Saat fonksiyonu	Uygulama
00:00 İLERİ SAYIM ZAMANLAYICISI	Farklı bir saat fonksiyonu ayarlanmazsa İLERİ SAYIM ZAMANLAYICISI otomatik olarak fırının ne kadar çalışacağını gösterir. Fırın ısınmaya başladığı anda geri sayım başlar. İleri Sayım Zamanlayıcısı şu fonksiyonlar ile kullanılmaz: SÜRE, BİTİŞ.

Saati ayarlama ve değiştirme



Prize ilk kez bağlandıktan sonra gösterge ekranı **hr** ve "12:00" seçeneklerini gösterene kadar bekleyin. "12" yanıp söner.

1. Saati kontrol düğmesini çevirin.
2. Onaylamak ve dakika ayarı yapmak için  tuşuna basın.

Ekranda **min** ve ayarlanan saat gösterilir. "00" yanıp söner.



3. Geçerli dakikaları kontrol düğmesini çevirin.
4. Onaylamak için OK öğesine basın veya ayarlanan süre 5 saniye sonra otomatik olarak kaydedilecektir.

Ekranda, yeni saat gösterilir.

Saati değiştirmek için, saat göstergesi  gösterge ekranında yanıp söne kadar  öğesine tekrar tekrar basın.

SÜRE fonksiyonunun ayarlanması





1. Bir ısıtma fonksiyonunu ayarlayın. Onaylamak için  tuşuna basın.

2.  yanıp sönmeye başlayana kadar  ögesine tekrar tekrar basın.
3. ve onaylamak için  ögesine basın. Saati ayarlamak çevirin ve onaylamak için **OK** ögesine basın.

Ayarlanan Süre sona erdiğinde, 2 dakika süreyle bir sinyal duyulur ve  süre ayarı gösterge ekranında yanıp söner. Fırın otomatik olarak kapanır.

4. Sinyali durdurmak için herhangi bir tuşa basın veya fırın kapağını açın.
5. Düğmeleri kapalı konuma getirin. Bu fonksiyon bazı fırın fonksiyonlarında mevcut değildir.





BİTİŞ fonksiyonunun ayarlanması

1. Bir ısıtma fonksiyonunu ayarlayın. Onaylamak için  tuşuna basın.
2.  yanıp sönmeye başlayana kadar  ögesine tekrar tekrar basın.
3. Saati kontrol düğmesini çevirin ve onaylamak için  ögesine basın. Dakikayı ayarlamak çevirin ve onaylamak için **OK** ögesine basın.



Ayarlanan Bitiş sona erdiğinde, 2 dakika süreyle bir sinyal duyulur ve  süre ayarı gösterge ekranında yanıp söner. Fırın otomatik olarak kapanır.

4. Sinyali durdurmak için herhangi bir tuşa basın veya fırın kapağını açın. Bu fonksiyon bazı fırın fonksiyonlarında mevcut değildir.

GECİKME SÜRESİ fonksiyonunun ayarlanması

1. Bir ısıtma fonksiyonunu ayarlayın. Onaylamak için  tuşuna basın.
2.  yanıp sönmeye başlayana kadar  ögesine tekrar tekrar basın.
3. ve onaylamak için  ögesine basın. SÜRE zamanına ait saatleri kontrol düğmesini çevirin ve onaylamak için  ögesine basın.

Ekranında yanıp sönen  göstergesi görüntülenir.

4. ve onaylamak için  ögesine basın. BİTİŞ zamanına ait dakikaları kontrol düğmesini çevirin ve onaylamak için  ögesine basın. Ekranında  ve ayarlanan saat gösterilir.

Fırın otomatik olarak açılır ardından ayarlanan SÜRE boyunca çalışır ve BİTİŞ süresinde durur.







Ayarlanan BİTİŞ sona erdiğinde, 2 dakika süreyle bir sinyal duyulur ve  süre ayarı gösterge ekranında yanıp söner. Fırın kapanır.

5. Sinyali durdurmak için herhangi bir tuşa basın veya fırın kapağını açın.
6. Düğmeleri kapalı konuma getirin. GECİKME SÜRESİ fonksiyonunu ayarladıktan sonra ısıtma fonksiyonunu ve sıcaklığı değiştirebilirsiniz.

GECİKME SÜRESİ fonksiyonunu durdurmak için düğmeleri kapalı konuma getirin.

MEKANİK ZAMAN AYARI fonksiyonunun ayarlanması

Fırın açılıp, kapatıldığında mekanik zaman ayarı ayarlanabilir.

1.  yanıp sönmeye başlayana kadar  ögesine tekrar tekrar basın.
2. Saniyeleri ve dakikaları kontrol düğmesini çevirin.
 - Dakikayı ayarlamak için  ögesine bir kez daha basın
 - Saati ayarlamak için  ögesine iki kez daha basın
3. Onaylamak için  tuşuna basın.
4. 5 saniye sonra ZAMAN AYARI otomatik olarak başlar. Ayarlanan sürenin %90'ı geçtikten sonra bir sinyal duyulur.
5. Ayarlanan süre sona erdiğinde, 2 dakika süreyle bir sinyal duyulur. Ekranında "00:00" ve  seçeneği yanıp söner. Sinyal sesini durdurmak için herhangi bir tuşa basmanız yeterlidir.

İLERİ SAYIM ZAMANLAYICISI

Gösterge hiçbir sembol olmadan süreyi gösterene kadar  tuşuna art arda basın.

Aksesuarların kullanılması

 **UYARI!** Güvenlik bölümlerine bakın.

Aksesuarların takılması

Yalnızca uygun pişirme kabı ve malzemeleri kullanın.

 **UYARI!** Bkz. İpuçları ve bilgiler" bölümü, Mikrodalgaya uygun pişirme kabı ve malzemeleri.

Tel raf:

Rafı, raf desteğinin kılavuz çubuklarının arasına itin ve ayakların aşağı doğru baktığından emin olun.

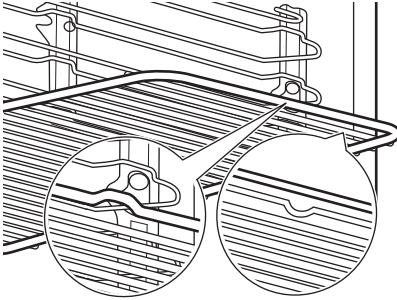

 Güvenliği artırmak için yukarıda küçük girinti. Girintiler, rafların düşmesini de önleyen araçlardır. Rafın etrafındaki yüksek kenar pişirme kaplarının raftan düşmesini engeller.

Mikrodalga cam taban plaka:

 **DİKKAT!** Mikrodalga cam taban plakayı yalnızca mikrodalga fonksiyonu ile kullanın. Başka bir fonksiyonu (örn; mikrodalga ızgara veya ızgara) kullanacağınızda aksesuarı çıkarın.

Tavanın tabanına bir aksesuar yerleştirin. Yiyeceği mikrodalga cam taban plakaya yerleştirin.

Her zaman mikrodalga cam taban plakayı mikrodalga fonksiyonu açık iken kullanın. Yiyecek veya sıvıların ısıtılması için gereklidir.

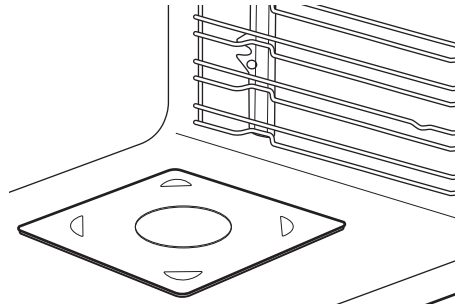

 **UYARI!** Fırın çalışırken mikrodalga cam taban plakası sıcak olabilir.



Ek fonksiyonlar

Çocuk Kilidinin Kullanılması

Fırın üzerindeki Çocuk Kilidi yanlışlıkla açılmadığında.

1. Fırın fonksiyonları düğmesinin kapalı konumunda olduğundan emin olun.
2. 2 saniye süreyle  ve  tuşlarını aynı anda basılı tutun.

Sinyal sesi duyulur. SAFE ekranda görünür. Çocuk Kilidini devre dışı bırakmak için 2. adımı tekrarlayın.

Atıl ısı göstergesi

Fırını kapattığınızda, fırın sıcaklığının 40 °C'nin üzerine çıkması halinde ekranda kalıntı ısı göstergesi  görüntülenir. Fırın sıcaklığına bakmak için kontrol düğmesini çevirin.

Otomatik Kapanma

Isıtma fonksiyonunun çalışması ve fırın ısısını değiştirmeniz durumunda, güvenlik nedeniyle fırın, bir süre sonra otomatik olarak kapanır.

Sıcaklık (°C)	Kapanma zamanı (sa.)
30 - 115	12,5
120 - 195	8,5

Sıcaklık (°C)	Kapanma zamanı (sa.)
200 - 230	5,5

Otomatik kapanma sonrasında fırını tekrar çalıştırmak için herhangi bir tuşa basın.



Otomatik kapanma, şu fonksiyonlarla çalışmaz: Işık, Süre, Bitiş.

Soğutma fanı

Fırın çalışırken, fırın yüzeyinin soğuk kalması için soğutma fanı otomatik olarak çalışır. Fırını kaparsanız, fırın soğuyana kadar soğutma fanı çalışmaya devam eder.

Güvenlik termostati

Fırının hatalı kullanılması veya kusurlu bileşenler tehlikeli şekilde aşırı ısınmaya neden olabilir. Bunun önüne geçmek için, fırında gücü kesen bir güvenlik termostati bulunur. Sıcaklık düştüğünde fırın otomatik olarak tekrar çalışmaya başlar.

İpuçları ve yararlı bilgiler



UYARI! Güvenlik bölümlerine bakın.

Pişirme önerileri

Fırında dört adet raf konumu bulunmaktadır. Raf konumlarını boşluğun alt kısmından başlayarak sayınız.

Fırının içinde veya cam kapak panellerinde pişirme sırasında buğulanma oluşabilir. Fırının kapağını açarken daima fırından uzakta durun.

Fırın soğuduğunda fırın boşluğunu yumuşak bir bezle temizleyin.

Kek pişirme

Fırın kapağını, pişirme süresinin 3/4'ü geçmeden açmayın.

Et ve balık pişirme

İçindeki suyun sızıp kurumaması için, eti kesmeden önce 15 dakika bekletin.

Kızartma esnasında fırının içinde aşırı duman oluşmasını önlemek için, derin tava/pişirme kabına biraz su koyun. Duman birikmesini önlemek için, kurduktan sonra her seferinde su ekleyin.

Pişirme süreleri

Pişirme süreleri, yiyeceğin türüne, kıvamına ve hacmine göre değişiklik gösterir.

Başlangıçta, pişirme esnasındaki performansı gözlemleyin. Cihazda pişirme yaparken kullandığınız pişirme kaplarına, tariflere ve miktarlara göre en iyi ayarları (ısı ayarı, pişirme süresi, vs.) tespit edin.

Mikrodalga önerileri

Yiyeceği fırın boşluğunun alt kısmına mikrodalga cam taban plakaya yerleştirin.

Yemeği pişirme veya çözdüme süresinin ortasında çevirin ve karıştırın.

Yemeği pişirirken veya yeniden ısıtarken üzerini kapatın.

Daha iyi ısı dağılımı sağlamak üzere kaşığı şişeye veya camın içine sokarak içecekleri ısıtın.

Yiyeceği ambalaj malzemesiz şekilde fırına koyun. Ambalajlı hazır yemekler yalnızca ambalajı Mikrodalga emniyetli olduğu zaman fırına koyulabilir (ambalaj ile ilgili bilgileri kontrol edin).

Mikrodalgada pişirme

Yiyeceği üzerini kapatarak pişirin. Yiyeceğin çitr olmasını istiyorsanız üzerini kapamadan pişirin.

Güç ve zamanı çok yüksek ayarlayarak yemekleri aşırı pişirmeyin. Yiyecek kuruyabilir, yanabilir veya alev alabilir.

Patlayabilecekleri için fırını kabuklu yumurta veya salyangoz pişirmek için kullanmayın. Yeniden ısıtmadan önce, sahanda yumurtanın sarısını delin.

Kabuklu yiyecekleri pişirmeden önce bu yiyeceklerin üzerinde çatal ile delikler açın.

Sebzeleri benzer boyutlarda küçük parçalar halinde kesin.

Sıvı yemekleri ara sıra karıştırın.

Yemeği servis etmeden önce karıştırın.

Fırını kapattıktan sonra, yiyeceği çıkarın ve birkaç dakika bekletin.

Mikrodalga buz çözdüme

Çözdürülen sıvının akması için dondurulmuş, açılmış yemeği altında bir kap bulunan yukarı çevrilmiş küçük bir tabağa veya buz çözdüme rafına ya da plastik eleğe koyun.

Buzu çözülen parçaları sırayla çıkarın.

Daha yüksek mikrodalga gücü kullanarak meyve ve sebzeleri buzlarını çözmeden pişirebilirsiniz.

Mikrodalgaya uygun pişirme kabı ve malzemeleri

Mikrodalgada yalnızca uygun pişirme kapları ve malzemelerini kullanın. Aşağıdaki tabloyu referans olarak kullanın.

Pişirme kabı / Malzeme	Mikrodalga fonksiyonu		Mikrodalga Kombi fonksiyonu örn. 
	Buz çöz- düme	Isıtma, Pişirme	
Metal bileşen içermeyen ısıya dayanıklı cam ve porselen , ör. ısıya dayanıklı cam	✓	✓	✓
Isıya dayanıklı cam ve porselen gümüş, altın, platin veya metal süslemesiz	✓	X	X
Fırına dayanıklı / donmaya dayanıklı materyalden yapılan cam ve cam seramik	✓	✓	✓
Seramik ve toprak kuartz veya metal bileşenler olmaksızın veya vernik içermeyen metal	✓	✓	X

Pişirme kabı / Malzeme	Mikrodalga fonksiyonu		Mikrodalga Kombi fonksiyonu örn. 
	Buz çöz- dürme	Isıtma, Pişirme	
Porselen, seramik veya topraktan üretilen ve tutacaklarında küçük delikler olan veya emaye olmayan tabana sahip	X	X	X
200°C'lik sıcaklıklara dayanıklı plastik (lütfen kullanmadan önce mutlaka plastik hazne özelliklerini kontrol edin)	✓	✓	X
Mukavva, kağıt	✓	X	X
Streç film	✓	X	X
Mikrodalga emniyet kapaklı kızartma filmi (lütfen kullanmadan önce mutlaka film özelliklerini kontrol edin)	✓	✓	X
Emaye, dökme demir gibi metallerden imal edilmiş kızartma tabakları	X	X	✓
Siyah lake veya silikon kaplama pişirme kalıpları (lütfen kullanmadan önce mutlaka pişirme kalıpları ile ilgili bilgileri kontrol edin)	X	X	✓
Tel raf:	X	X	✓
Mikrodalga cam taban plaka	✓	✓	X
Mikrodalga kullanımı için pişirme kabı, örneğin kızartma kabı	X	✓	X

Mikrodalga buz çözdürme

Yemek	Güç (Watt)	Süre (dk.)	Bekleme süresi (dk.)
Biftek (0.2 kg)	100	5 - 7	5 - 10
Kıyma (0.5 kg)	200	8 - 12	5 - 10
Tavuk (1 kg)	100	25 - 30	10 - 20
Tavuk göğsü (0.15 kg)	100	3 - 5	10 - 15
Tavuk kanadı (0.15 kg)	100	3 - 5	10 - 15
Bütün Balık (0.5 kg)	100	10 - 15	5 - 10

Yemek	Güç (Watt)	Süre (dk.)	Bekleme süresi (dk.)
Balık fileto (0,5 kg)	100	12 - 15	5 - 10
Tereyağı (0,25 kg)	100	3 - 4	5 - 10
Rendelenmiş peynir (0,2 kg)	100	2 - 3	10 - 15
Mayalı kek (1 dilim)	200	2 - 3	15 - 20
Cheesecake (1 dilim)	100	2 - 4	15 - 20
Kuru kek (örn. Pound kek) (1 dilim)	200	2 - 4	15 - 20
Ekmek (1 kg)	200	15 - 20	5 - 10
Dilimlenmiş ekmek (0,2 kg)	200	3 - 5	5 - 10
Sandviç ekmeği (4 adet)	200	2 - 4	2 - 5
Meyve (0,25 kg)	100	5 - 10	10 - 15

Yeniden Isıtma

Yemek	Güç (Watt)	Süre (dk.)	Bekleme süresi (dk.)
Kavanozda bebek maması (0,2 kg); karıştırın ve sıcaklığı kontrol edin	300	1 - 2	-
Bebek sütü (180 ml); kaşığı şişenin içine koyun, karıştırın ve sıcaklığı kontrol edin	600	0:20 - 0:40	-
Hazır yemek (0,5 kg)	600	6 - 9	2 - 5
Dondurulmuş hazır yemekler (0,5 kg)	400	10 - 15	2 - 5
Süt (200 ml)	1000	1 - 1:30	-
Su (200 ml)	1000	1:30 - 2	-
Sos (200 ml)	600	1 - 3	-
Çorba (300 ml)	600	3 - 5	-

Eritme

Yemek	Güç (Watt)	Süre (dk.)	Bekleme süresi (dk.)
Çikolata / Çikolata kaplama (0,15 kg)	300	2 - 4	-
Tereyağı (0,1 kg)	400	00:30 - 01:30	-

Mikroalgada pişirme

Pişirme

Yemek	Güç (Watt)	Süre (dk.)	Bekleme süresi (dk.)
Bütün balık (0,5 kg)	500	8 - 10	2 - 5
Balık fileto (0,5 kg)	400	4 - 7	2 - 5
Sebze, taze (0,5 kg + 50 ml su)	600	5 - 15	-
Sebze, dondurulmuş (0,5 kg + 50 ml su)	600	10 - 20	-
Kumpir (0,5 kg)	600	7 - 10	-
Pirinç (0,2 kg + 400 ml su)	600	15 - 18	-
Patlamış mısır	1000	1:30 - 3	-

Mikroalg Kombi fonksiyonu

Bir yemeği daha kısa sürede pişirmek aynı zamanda kavurmak için bu fonksiyonu kullanın.

Yemek	Fonksiyon	Güç (Watt)	Sıcaklık (°C)	Süre (dk.)	Raf kodu	Açıklamalar
Patates Graten (1,1 kg)	Izgara + MW	400	160 - 180	35 - 45	1	Ayarlanan sürenin yarısına gelindiğinde kabı çevirin. Bekleme süresi: 2 - 5 dk.
Lazanya	Izgara + MW	200 - 300	140 - 160	25 - 35	1	Ayarlanan sürenin yarısına gelindiğinde kabı çevirin. Bekleme süresi: 2 - 5 dk.

Yemek	Fonksiyon	Güç (Watt)	Sıcaklık (°C)	Süre (dk.)	Raf konumu	Açıklamalar
Tavuk (1 kg)	Izgara + MW	400	200 - 220	40 - 45	1	Ayarlanan sürenin yarısına gelindiğinde kabı çevirin. Bekleme süresi: 2 - 5 dk.

Mikrodalga ile ilgili ipuçları

Piştirme/çözdürme sonuçları	Olası neden	Çözüm
Yemek çok kurumuş.	Fırının derecesi çok yükseğe ayarlanmıştır. Piştirme süresi uzun tutulmuştur.	Bir dahaki sefere daha düşük bir mikrodalga gücü ve daha uzun süreyi seçin.
Piştirme süresi sonunda, yemeğin buzu hâlen çözdürülemedi, yemek sıcak veya pişmiş değil.	Piştirme süresi çok kısa tutulmuştur.	Piştirme süresini uzatın. Mikrodalga derecesini artırmayın.
Yemeğin kenarları fazlasıyla ısınmasına karşın ortası hala pişmemiş.	Fırının derecesi çok yükseğe ayarlanmıştır.	Bir dahaki sefere daha düşük bir mikrodalga gücü ve daha uzun süreyi seçin.

Izgara

İlk raf konumunu kullanın.

Yemek	Sıcaklık (°C)	Süre (dk.)	
		1. taraf	2. taraf
Siğir fileto, orta pişmiş	230	20 - 30	20 - 30
Rozbif (Orta), domuz sırtı veya kuzu sırtı	210 - 230	30 - 40	30 - 40
Kuzu sırtı	210 - 230	25 - 35	20 - 35
Bütün Balık, 0,5 - 1 kg	210 - 230	15 - 30	15 - 30

Güç ayarları için piştirme uygulamalarına ait örnekler

Tablodaki bilgiler sadece yol gösterme amaçlıdır.

Güç ayarı	Kullanım
<ul style="list-style-type: none"> • 1000 Watt • 900 Watt • 800 Watt • 700 Watt 	Sıvıların ısıtılması Pişirme işleminin başında kavurma Sebzelerin pişirilmesi
<ul style="list-style-type: none"> • 600 Watt • 500 Watt 	Donmuş yemeklerin buzunun çözündürülmesi ve ısıtılması Tek porsiyonluk yemeklerin ısıtılması Etli/sebzeli sulu yemeklerin ağır ağır kaynatılması Yumurtalı yemeklerin pişirilmesi
<ul style="list-style-type: none"> • 400 Watt • 300 Watt 	Yemek pişirmeye devam edilmesi Lezzetli yemek pişirilmesi Bebek mamasının ısıtılması Pilavin ağır ağır kaynatılması Lezzetli yemeklerin ısıtılması Eriyen peynir, çikolata ve tereyağı
<ul style="list-style-type: none"> • 200 Watt • 100 Watt 	Et ve balığın buzlarının çözündürülmesi Peynir, krema ve tereyağın buzunun çözündürülmesi Meyve ve keklerin buzunun çözündürülmesi Ekmeğin buzunun çözündürülmesi

Test enstitüleri için bilgiler

Mikrodalga fonksiyonu

IEC 60705 standardına göre test edin.

Yemek	Güç (Watt)	Miktar (kg)	Raf konumu 1)	Süre (dk.)	Açıklamalar
Sünger kek	600	0.475	Taban	8 - 9	Pişirme süresinin yarısı dolduğunda kabı 1/4 oranında çevirin.
Rosto	400	0.9	1	25 - 27	Pişirme süresinin yarısı dolduğunda kabı 1/4 oranında çevirin.
Yumurta muhallebisi	300	1	2	30 - 33	Pişirme süresinin yarısı dolduğunda kabı 1/4 oranında çevirin.
Donmuş eti çözündürme	200	0.5	Taban	8 - 12	Et parçalarını pişirme süresinin hemen hemen yarısında çevirin.

1) Aksi belirtilmedikçe tel raf kullanın.

Mikrodalga Kombi fonksiyonu

IEC 60705 standardına göre test edin.

Yemek	Fonksiyon	Güç (Watt)	Sıcaklık (°C)	Raf konumu 1)	Süre (dk.)	Açıklamalar
Patates graten (1,1 kg)	Izgara + MW	400	160	1	44 - 46	Pişirme süresinin yarısı dolduğunda kabı 1/4 oranında çevirin.
Tavuk (1,1 kg)	Izgara + MW	400	230	2	44 - 46	-

1) Aksi belirtilmedikçe tel raf kullanın.

Bakım ve temizlik

UYARI! Güvenlik bölümlerine bakın.

Temizlik hakkında açıklamalar

<p>Temizlik Maddeleri</p>	Fırının ön kısmını yumuşak bir bez ve deterjanlı ılık suyla temizleyin.
	Metal yüzeleri temizlemek için temizleme solüsyonunu kullanın.
	Lekeler orta derece etkili bir deterjanla temizlenmelidir.

<p>Günlük Kullanım</p>	Her kullanımdan sonra boşluğu temizleyin. Birikmiş yağlar ya da diğer artıklar yangına sebep olabilir. İç fırın tavanını kalın ve yağdan temizleyin.
	Yemeği fırında 20 dakikadan daha uzun bir süre bırakmayın. Her kullanımdan sonra iç kısmı bir bezle kurutun.

<p>Aksesuarlar</p>	Tüm aksesuarları her kullanımdan sonra temizleyin ve kurumalarını bekleyin. Ilık su ve yumuşak deterjanlı yumuşak bir bez kullanın. Aksesuarları bulaşık makinesinde yıkamayın.
	Yapışmaz aksesuarları aşındırıcı temizlik malzemesi ya da keskin uçlu nesneler kullanarak temizlemeyin.

Ray desteklerinin çıkarılması

Bakım yapmadan önce, fırının soğuk olduğundan emin olun. Yanma riski vardır.

Fırını temizlemek için raf desteklerini çıkarın.

1. Desteği dikkatli bir şekilde yukarı çekerek ön askıdan çıkarın.

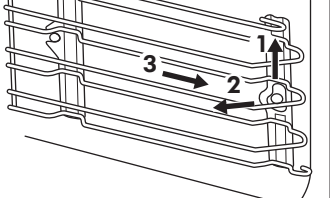

2. Raf desteğinin ön kısmını yan duvardan uzağa çekin.
3. Desteği arka askıdan çekin. Tepsi raylarını takmak için sökme talimatının tersini uygulayın.

Değiştirme şekli: Lamba

⚠ UYARI! Elektrik çarpması riski. Lamba sıcak olabilir.

Yağ kalıntısının lamba üzerinde yanmasını önlemek için halojen lambayı daima bir bezle tutun.

Lambayı değiştirmeden önce:		
1. Adım	2. Adım	3. Adım
Fırını kapatın. Fırın soğuyana kadar bekleyin.	Fırının fişini prizden çekin.	Fırın boşluğunun tabanına bir bez yerleştirin.

Sorun giderme

⚠ UYARI! Güvenlik bölümlerine bakın.

Servisi aramadan önce...

Problem	Muhtemel neden	Çözüm
Fırın ısınmıyor.	Fırın kapalıdır.	Fırını çalıştırın.
Fırın ısınmıyor.	Saat ayarlanmamıştır.	Saati ayarlayın.
Fırın ısınmıyor.	Gerekli ayarlar yapılmamıştır.	Ayarların doğru olup olmadığını kontrol edin.
Fırın ısınmıyor.	Otomatik kapanma etkinleştirilmiştir.	"Otomatik kapanma" bölümüne bakın.
Fırın ısınmıyor.	Çocuk Kilidi etkinleştirilmiştir.	"Çocuk Kilidinin Kullanılması" bölümüne bakın.

Problem	Muhtemel neden	Çözüm
Fırın ısınmıyor.	Sigorta atmıştır.	Arızaya, sigortanın neden olup olmadığını kontrol edin. Sigortanın tekrar tekrar atması halinde, kalifiye bir elektrikçiye danışın.
Lamba çalışmıyor.	Lamba arızalıdır.	Lambayı değiştirin.
Yemeklerin üstünde ve fırın boşluğunda buhar ve buğu birikiyor.	Yemek fırında çok uzun bir süre bırakılmıştır.	Pişirme işlemi bittikten sonra, yemekleri fırının içerisinde 15 - 20 dakikadan fazla bekletmeyin.
Ekranla ---°C gösteriliyor.	Mikrodalga fonksiyonunu ayarlamak istiyorsunuz ancak kapak açık veya mikrodalga fonksiyonu 0 Watt'a ayarlı.	Kapak hala açıksa kapatın, kapalı (off) konumuna geri dönün ve mikrodalga fonksiyonunu yeniden ayarlayın.
Ekran, tabloda olmayan bir hata kodunu gösteriyor.	Elektriksel bir arıza vardır.	<ul style="list-style-type: none"> Fırını, evin ana sigortasıyla ya da sigorta kutusundaki emniyet şalteriyle kapatıp tekrar açın. Gösterge ekranında hata mesajı tekrar gösterilirse, Yetkili Servis Merkezi'ni arayın.

Servis verileri

Sorunu gideremediğiniz takdirde, bir Yetkili Servise başvurun.

Servisler için gerekli bilgiler bilgi etiketinde bulunmaktadır. Bilgi etiketi fırın boşluğunun

ön tarafındadır. Fırın boşluğundaki bilgi etiketini çıkarmayın.

Bu verileri aşağıya yazmanızı öneriyoruz:

Model (MOD.)
Ürün numarası (PNC)
Seri numarası (S.N.)

Teknik veriler

Teknik veriler

Boyutlar (dahili)	Genişlik Yükseklik Derinlik	480 mm 217 mm 442 mm
Kullanılabilir hacim	46 l	
Pişirme tepsisi alanı	1424 cm ²	
Izgara	1900 W	
Toplam güç	2000 W	
Voltaj	220 - 240 V	
Frekans	50 Hz	
Fonksiyon sayısı	6	

Çevreyle ilgili bilgiler

Şu sembole sahip malzemeler geri dönüştürülebilir . Ambalajı geri dönüşüm için uygun konteynerlere koyun. Elektrikli ve elektronik cihaz atıklarının geri dönüşümüne ve çevre ve insan sağlığının korunmasına

yardımcı olun. Ev atığı sembolü  bulunan cihazları atmayın. Ürünü yerel geri dönüşüm tesislerinize gönderin ya da belediye ile irtibata geçin.

AEEE Yönetmeliğine Uygundur.

Tüketicinin Seçimlik Hakları

- Malın ayıplı olduğunun anlaşılması durumunda tüketici;
 - Satılanı geri vermeye hazır olduğunu bildirerek sözleşmeden dönme,
 - Satılanı alıkoymuş ayıp oranında satış bedelinden indirim isteme,
 - Aşırı bir masraf gerektirmediği takdirde, bütün masrafları satıcıya ait olmak üzere satılanın ücretsiz onarılmasını isteme,
 - İmkân varsa, satılanın ayıpsız bir misli ile değiştirilmesini isteme, seçimlik haklarından birini kullanabilir. Satıcı, tüketicinin tercih ettiği bu talebi yerine getirmekle yükümlüdür.
- Ücretsiz onarım veya malın ayıpsız misli ile değiştirilmesi hakları üretici veya ithalatçıya karşı da kullanılabilir. Bu fıkradaki hakların yerine getirilmesi konusunda satıcı, üretici ve ithalatçı müteselsilen sorumludur. Üretici veya ithalatçı, malın kendisi tarafından piyasaya sürülmesinden sonra ayıbın doğduğunu ispat ettiği takdirde sorumlu tutulmaz.
- Ücretsiz onarım veya malın ayıpsız misli ile değiştirilmesinin satıcı için orantısız

güçlükleri beraberinde getirecek olması hâlinde tüketici, sözleşmeden dönme veya ayıp oranında bedelden indirim haklarından birini kullanabilir. Orantısızlığın tayininde malın ayıpsız değeri, ayıbın önemi ve diğer seçimlik haklara başvurunun tüketici açısından sorun teşkil edip etmeyeceği gibi hususlar dikkate alınır.

4. Ücretsiz onarım veya malın ayıpsız misli ile değiştirilmesi haklarından birinin seçilmesi durumunda bu talebin satıcıya, üreticiye veya ithalatçıya yöneltilmesinden itibaren azami otuz iş günü, konut ve tatil amaçlı taşınmazlarda ise altmış iş günü içinde yerine getirilmesi zorunludur. Ancak, bu Kanunun 58 inci maddesi uyarınca çıkarılan yönetmelik eki listede yer alan mallara ilişkin, tüketicinin ücretsiz onarım talebi, yönetmelikte belirlenen azami tamir süresi içinde yerine getirilir. Aksi hâlde tüketici diğer seçimlik haklarını kullanmakta serbesttir.
5. Tüketicinin sözleşmeden dönme veya ayıp oranında bedelden indirim hakkını seçtiği durumlarda, ödemiş olduğu bedelin tümü veya bedelden yapılan indirim tutarı derhâl tüketiciye iade edilir.
6. Seçimlik hakların kullanılması nedeniyle ortaya çıkan tüm masraflar, tüketicinin seçtiği hakkı yerine getiren tarafça karşılanır. Tüketici bu seçimlik haklarından biri ile birlikte 11/1/2011 tarihli ve 6098 sayılı Türk Borçlar Kanunu hükümleri uyarınca tazminat da talep edebilir.

Tüketici, garantiden doğan haklarının kullanılması ile ilgili olarak çıkabilecek uyuşmazlıklarda yerleşim yerinin bulunduğu veya tüketici işleminin yapıldığı yerdeki Tüketici Hakem Heyetine veya Tüketici Mahkemesine başvurabilir.

Üretici / İhracatçı :

ELECTROLUX APPLIANCES AB
BUSINESS SECTOR EMA-EMEA (SEE)
ST GÖRANSGATAN 143
SE-105 45 STOCKHOLM
SWEDEN
TEL: +46 (8) 738 60 00
FAX: +46 (8) 738 63 35
www.electrolux.com

İthalatçı: Electrolux Dayanıklı Tüketim Mamulleri San. ve Tic. AŞ.

TR-34435 Taksim-Beyoğlu-İstanbul
Müşteri Hizmetleri: 0 850 250 35 89
musteri_hizmetleri@electrolux.com
WEB: www.electrolux.com.tr

Kullanım Ömrü Bilgisi :

Kullanım ömrü küçük ev aletlerinde 7 yıl, diğer beyaz eşya ürünlerinde ise 10 yıldır. Kullanım ömrü, üretici ve/veya ithalatçı firmanın cihazınızla ilgili yedek parça temini ve bakım süresini ifade eder.

AEEE Yönetmeliğine Uygundur.

IKEA GARANTİSİ

IKEA garantisi ne kadar süre ile geçerlidir?

Bu garanti, cihazınızın IKEA'dan ilk satın alındığı tarihten itibaren 5 yıl geçerlidir. Satın alma işleminin kanıtı olarak orijinal satış makbuzu gerekmektedir. İşlemlerinin garanti kapsamında gerçekleştirilmesi halinde, bu durum cihazın garanti süresini uzatmayacaktır.

Servisi kim yapacak?

IKEA servis sağlayıcısı, kendi servis işlemleri veya yetkili servis partner ağı vasıtasıyla servis sağlayacaktır.

Bu garanti neleri kapsar?

Bu garanti, IKEA'dan satın alınma tarihinden itibaren, cihazın hatalı imalatı veya malzeme

hataları nedeniyle meydana gelen arızaları kapsar. Bu garanti sadece ev-içi kullanım için geçerlidir. İstisnalar, "Bu garantinin altında neler kapsamaktadır?" başlığının altında belirtilmektedir. Cihazın özel harcama yapılmaksızın tamir için erişilebilir durumda olması ve hatanın garanti kapsamındaki hatalı imalat veya malzeme hatası ile ilgili olması koşuluyla, garanti süresi içerisinde arızayı gidermek için yapılan masraflar örn. tamirler, parçalar, işçilik ve seyahat kapsanacaktır. Bu koşullarda, AB yönetmelikleri (No. 99/44/EG) ve ilgili yerel düzenlemeler geçerlidir. Değiştirilen parçalar IKEA'nın malı olacaktır.

IKEA sorunu çözmek için ne yapacak?

IKEA tarafından tayin edilen servis sağlayıcısı ürünü kontrol edecek ve kendi takdirine göre, garanti kapsamında olup olmadığına karar verecektir. Garanti kapsamında olduğuna kanaat getirilmesi halinde, IKEA servis sağlayıcısı veya yetkili servis partneri kendi servis işlemleri vasıtasıyla, kendi takdirine göre, özürlü ürünü tamir edecek veya aynısıyla ya da benzeri bir ürünle değiştirecektir.

Bu garantinin altında neler kapsamamaktadır?

- Normal yıpranma ve aşınma.
- Kasti veya ihmale dayalı hasarlar, çalıştırma talimatlarına uyulmaması, yanlış kurulum veya yanlış voltaja bağlantısından kaynaklanan hasarlar, kimyasal veya elektro-kimyasal tepkime, pas, korozyon veya su kaynağında bulunan kireçten kaynaklanan hasarlar da dahil olmak üzere fakat bununla sınırlı olmamak kaydıyla su hasarları, anormal çevre koşullarının neden olduğu hasarlar.
- Aküler ve lambalar dahil olmak üzere sarf malzemeleri.
- Çizikler ve olası renk değişiklikleri de dahil olmak üzere, cihazın normal kullanımını etkilemeyen, fonksiyonel olmayan parçalar ve dekoratif parçalar.
- Yabancı nesnelere veya maddelere ve temizlik veya filtrelerin kilidinin açılması, tahliye sistemleri veya sabun çekmecelerinden kaynaklanan hasarlar.

- Şu parçalardaki hasarlar: Seramik cam, aksesuarlar, çanak çömlek ve çatal-bıçak sepetleri, besleme ve tahliye boruları, contalar, lambalar ve lamba kapakları, ekranlar, düğmeler, çerçeveler ve çerçeve parçaları. Bu hasarların üretim hatalarından kaynaklandığının ispatlanamaması halinde.
- Teknisyen vizitesi esnasında herhangi bir hatanın bulunmadığı durumlar.
- Tayin edilen servis sağlayıcılarımız ve/veya yetkili bir servis sözleşmeli partner tarafından yapılmayan veya orijinal parçaların kullanılmadığı tamir işlemleri.
- Hatalı veya teknik özelliklere uygun olmayan kurulumun sebep olduğu tamirler.
- Cihazın ev-içi olmayan ortamlarda kullanılması, örn. profesyonel kullanım.
- Nakliyeden kaynaklanan hasarlar. Eğer bir müşteri, ürünü evine veya başka bir adrese kendisi naklederse, nakliye esnasında meydana gelecek hasarlardan IKEA sorumlu değildir. Ancak ürünü müşterinin teslimat adresine IKEA teslim ediyorsa, nakliye esnasında ürünün geçeceği hasarlar bu garanti kapsamında olacaktır.
- IKEA cihazının ilk kurulum ücreti. Ancak bir IKEA servis sağlayıcısı veya yetkili servisi, ürünü bu garanti koşulları kapsamında tamir eder veya değiştirirse, servis sağlayıcı veya yetkili servis tamir edilen veya değiştirilen cihazı gerekirse yeniden kuracaktır / monte edecektir.

Bu kısıtlama, kalifiye uzman tarafından, cihazı AB üye ülkelerinin güvenilir sertifikasyonlarına adapte etmek için orijinal parçalar kullanılarak yapılan hatasız çalışmalar için geçerli değildir.

Ülke kanunları nasıl işler

IKEA garantisi size ülkeden ülkeye değişiklik göstermekle birlikte yerel kanuni taleplerin tümünü kapsayan veya aşan özel kanuni haklar sağlar.

Geçerlilik alanı

Bir AB üyesi ülkede satın alınan ve başka bir AB üyesi ülkeye götürülen cihazlar için,

servisler yeni ülkedeki garanti koşulları çerçevesinde sağlanacaktır. Servisleri garanti çerçevesinde yürütme zorunluluğu sadece aşağıdaki durumlarda mevcuttur:

- Cihaz, garanti talebinin yapıldığı ülkenin teknik spesifikasyonlarına uygunsuz ve uygun şekilde kurulmuşsa;
- Cihaz, Montaj Talimatlarına ve Kullanıcı Kılavuzu Güvenlik Bilgilerine uygunsuz ve uygun şekilde kurulmuşsa.

IKEA cihazları için belirlenmiş yetkili servisler:

Aşağıdaki konularda IKEA yetkili servisini aramaktan lütfen çekinmeyiniz:

1. Bu garanti altında bir talepte bulunmak için;
2. IKEA cihazının özel IKEA mutfağına kurulumu hakkında açıklama istemek için. Servis aşağıdaki konularda açıklama yapmayacaktır:
 - genel IKEA mutfak kurulumu,
 - elektrik bağlantısı (eğer makine fişsiz ve kablosuz gelmiş ise), su ve gaz bağlantısı, bu işlemler yetkili servis mühendisi tarafından yapılmalıdır.
3. Kullanıcı kılavuzunun içerikleri ve IKEA cihazının spesifikasyonları hakkında istenilen açıklamalar.

Size en iyi teknik desteği sağlayabilmemiz için, bizi aramadan önce lütfen bu kitapçığın Montaj Talimatları ve/veya Kullanıcı Kılavuzu bölümünü dikkatlice okuyunuz.

Servis ihtiyacı duyduğunuzda bize nasıl ulaşabilirsiniz



IKEA iletişim noktaları ve ulusal yerel telefon numaraları için lütfen bu kitapçığın son sayfasına bakınız.



Size daha hızlı bir servis sağlayabilmemiz için, bu kılavuzun sonunda listelenen özel telefon numaralarını kullanmanızı önermekteyiz. Daima, teknik desteğe ihtiyaç duyduğunuz özel cihazın kitapçığında listelenen numaralara bakınız. Bizi aramadan önce, teknik desteğe ihtiyaç duyduğunuz cihazın IKEA ürün numarasının (8 rakamlı kod) ve Seri Numarasının (bilgi etiketinde yazılı 8 rakamlı kod) yanınızda olduğundan emin olun.



SATIŞ MAKBUZUNU SAKLAYINIZ!

Bu sizin satın alma işleminizin kanıtıdır ve garantinin uygulanması için gereklidir. Makbuzda, satın aldığınız her cihazın IKEA ürün adı ve numarası da (8 rakamlı kod) belirtilmiş olmalıdır.

Daha fazla yardım istiyor musunuz?

Cihazınızın satış sonrası hizmetleriyle ilgili olmayan konulardaki diğer sorularınız için, lütfen size en yakın olan IKEA mağazamızı arayınız. Bizimle temasa geçmeden önce cihazınızın belgelerini tam olarak okumanızı öneririz.

Country	Phone number	Call Fee	Opening time
België	070 246016	Binnenlandse gesprekskosten	8 tot 20 Weekdagen
Belgique		Tarif des appels nationaux	8 à 20. En semaine
България	+359 2 492 9397	Според тарифата на оператора за обаждания към стационарен номер	От 8:30 до 17:30 ч в работни дни
Česká Republika	246 019721	Cena za místní hovor	8 až 20 v pracovních dnech
Danmark	70 15 09 09	Landstakst	man. - fre. 09.00 - 20.00 lør. - søn. 09.00 - 18.00
Deutschland	+49 1806 33 45 32*	* 0,20 €/Verbindung aus dem Festnetz max. 0,60 €/Verbindung aus dem Mobilfunknetz	Werktags von 8.00 bis 20.00
Ελλάδα	211 176 8276	Υπεραστική κλήση	8 έως 20 κατά τις εργάσιμες ημέρες
España	91 1875537	Tarifa de llamadas nacionales	De 8 a 20 en días laborables
France	0170 36 02 05	Tarif des appels nationaux	9 à 21. En semaine
Hrvatska	00385 1 6323 339	Cijena ovisi o pružatelju telefonske usluge korisnika	radnim danom od ponedjeljka do petka od 08:00 do 16:00
Ireland	0 14845915	National call rate	8 till 20 Weekdays
Ísland	+354 5852409	Innanlandsgjald fyrir síma	9 til 18. Virka daga
Italia	02 00620818	Tariffa applicata alle chiamate nazionali	dalle 8 alle 20 nei giorni feriali
Κυπρος	22 030 529	Υπεραστική κλήση	8.30 έως 16.30 κατά τις εργάσιμες ημέρες
Lietuva	5 230 06 99	Nacionalinių pokalbių tarifai	Pr. - Ketv.: 8:00 - 12:00, 12:45 - 17:00 Pnkt.: 8:00 - 12:00, 12:45 - 15:45
Magyarország	06-1-252-1773	Belföldi díjszabás	Hétköznap 8.00 és 17.00 óra között
Nederland Luxembourg	050-7111267 (0900-BEL IKEA) +31 507111267 (international)	Geen extra kosten. Alleen lokaal tarief.	ma-vr: 8.00 - 21.00 zat: 9.00 - 21.00 zon / pub. vakantie: 10.00 - 18.00
Norge	22 72 35 00	Takst innland	8 til 18 ukedager
Österreich	+43-1-2056356	max. 10 Cent/min.	Mo - Fr 8.00 - 20.00 Uhr
Polska	801 400 711 and +48 22 749 60 99	Koszt zgodny z taryfą operatora	Od 8 do 20 w dni robocze
Portugal	211557985	Chamada Nacional	9 às 21. Dias de Semana *excepto feriados
România	021 211 08 88	Tarif apel național	8 - 20 în zilele lucrătoare
Россия	8 495 6662929	Действующие телефонные тарифы	с 8 до 20 по рабочим дням Время московское
Schweiz	031 5500 324	Tarif für Anrufe im Bundesgebiet	8 bis 20 Werkstage
Suisse		Tarif des appels nationaux	8 à 20. En semaine
Svizzera		Tariffa applicata alle chiamate nazionali	dalle 8 alle 20 nei giorni feriali
Slovenija	+38618108621	lokalni strošek je običajna tržna vrednost, odvisna od ponudnika telefonije	8.00 - 16.00 ob delavnikih
Slovensko	(02) 3300 2554	Cena vnútroštátneho hovoru	8 až 20 v pracovných dňoch
Suomi	030 6005203	pvm/mpm	Ma - To 8:00 -18:00 Pe 9:00 -16:00
Sverige	0775 700 500	lokalsamtal (lokal taxa)	mån-fre 8.30 - 20.00 lör-sön 9.30 - 18.00
United Kingdom	020 3347 0044	National call rate	9 till 21. Weekdays
Србија	+381 11 7 555 444 (ако позивате изван Србије) 011 7 555 444 (ако позивате из Србије)	Цена позива у националном саобраћају	Понедељак - субота: 09 - 20 Недеља: 09 - 18
Eesti, Latvija, Україна		www.ikea.com	

867370152-B-072022



© Inter IKEA Systems B.V. 2022

21552

AA-2048512-4