

FASTNÄS

pl
ru
sk
lt
lv
uk
et



Design and Quality
IKEA of Sweden

POLSKI	4
РУССКИЙ	11
SLOVENČINA	16
LIETUVIŠKAS	21
LATVISKI	26
УКРАЇНСЬКА	31
EESTLANE	36

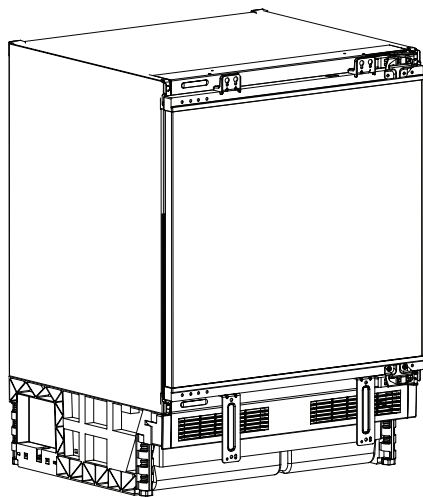

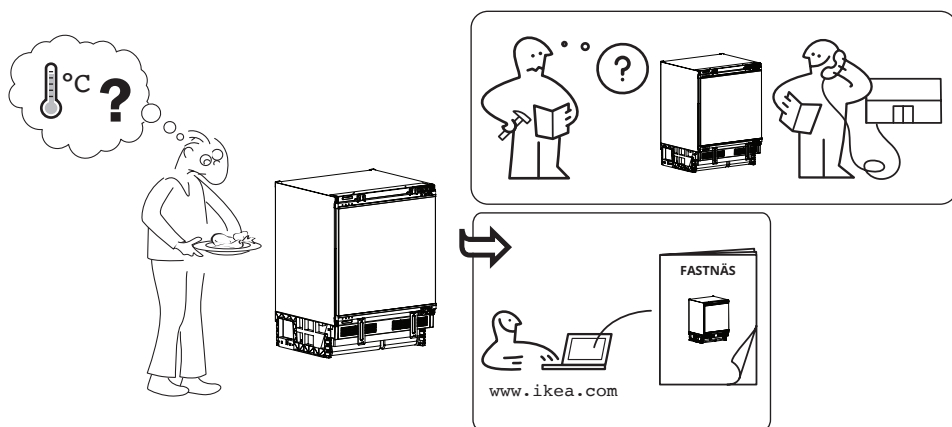

Opis produktu

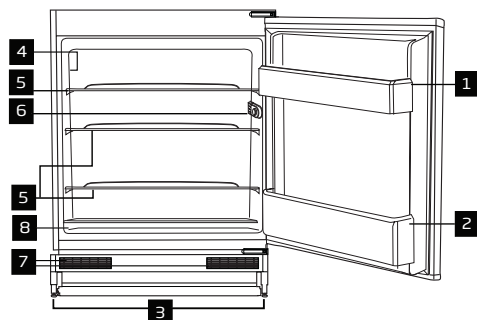

- 1 Półka na butelki na drzwi
- 2 Regulowane nogi
- 3 Tabliczka znamionowa
- 4 Półki na żywność
- 5 Obudowa termostatu i lampy
- 6 Kratka wentylacyjna
- 7 Schowek na warzywa
- 8 Verktøy for rengjøring av dreneringshull
- 9*



*(i monteringsposen)

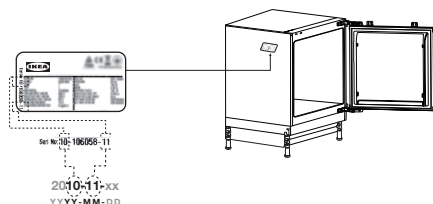

Pierwsze użycie

Przed użyciem lodówki należy się upewnić, że zostały wykonane niezbędne przygotowania podane w rozdziałach „Informacje dotyczące bezpieczeństwa” oraz „Instalacja”. Jeżeli produkt jest transportowany w pozycji poziomej, nie należy podłączać go do zasilania przez pierwsze 4 godziny. Włączone urządzenie bez żywności wewnątrz należy pozostawić na 12 godzin i nie otwierać drzwi, o ile nie jest to bezwzględnie konieczne.



Ważne!!! To urządzenie jest sprzedawane we Francji. Zgodnie z przepisami obowiązującymi w tym kraju musi być wyposażone w specjalne urządzenie (patrz: rysunek) umieszczone w dolnej komorze lodówki, które wskazuje najniżniejszą jej strefę.



*jeśli dotyczy

Codziennie użytkowanie

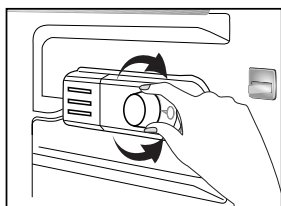

Temperatura robocza jest regulowana przez regulator temperatury.



- 1 = najniższe ustawienie chłodzenia
- 5 = najwyższe ustawienie chłodzenia (Lub)
- Min. = najniższe ustawienie chłodzenia
- Maks. = najwyższe ustawienie chłodzenia

Średnia temperatura wewnątrz lodówki powinna wynosić około +5°C. Wybierz ustawienie w zależności od żądanej temperatury. Należy pamiętać, że w obszarze chłodzenia występują różne temperatury. Najniżniejszy obszar znajduje się nad pojemnikiem na warzywa. Temperatura wewnętrzna zależy również od temperatury otoczenia, częstotliwości otwierania drzwi i ilości przechowywanej żywności. Częste otwieranie drzwi powoduje wzrost temperatury wewnętrznej. Dlatego zaleca się zamykanie drzwi jak najszybciej po ich otwarciu.

Aby wyłączyć urządzenie, obróć pokrętkę.

Kontrola i regulacja temperatury

Przy pierwszym uruchomieniu urządzenia termostat należy wyregulować tak, aby po 24 godzinach średnia temperatura lodówki nie przekraczała +5°C (+41°F).

Zaleca się ustawienie termostatu w połowie między 1 a 5 i monitorowanie, aby uzyskać żądaną temperaturę, tj. ustawiając na 5 uzyskasz niższą temperaturę lodówki i odwrotnie. Niektóre części lodówki mogą być chłodniejsze lub cieplejsze (np. pojemnik na sałatę i warzywa oraz górna część szafki), co jest całkiem normalne.

Przy temperaturze otoczenia powyżej 25°C (77°F), zwłaszcza latem, należy obrócić pokrętkę termostatu na 5. Przy temperaturze otoczenia poniżej 25°C (77°F), należy obrócić pokrętkę termostatu do połowy.

Rozmrażanie

Komora świeżości rozmraża się automatycznie. Woda z rozmrażania przepływa do rurki spustowej przez kanał zbiorczy i odparowuje w specjalnych pojemniku (1)

urządzenia (patrz rysunek).

Podczas rozmrażania na tylnej ścianie komory świeżości, gdzie znajduje się ukryty parownik, mogą tworzyć się krople wody. Niektóre krople mogą pozostać na ścianie i ponownie zamarznąć po zakończeniu rozmrażania. Nie używaj spiczastych lub ostrych przedmiotów, takich jak noże, widelce, do usuwania ponownie zamrożonych kropeł.

Jeśli w jakimkolwiek momencie woda z rozmrażania nie spłynie z kanału zbiorczego, sprawdź, czy kawałki jedzenia nie zablokowały rurki spustowej. Rurkę spustową można wyczyścić, wciskając specjalny popychacz z tworzywa sztucznego w dół rurki spustowej (2).

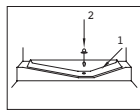

Instalacja

Aby przygotować urządzenie do użytku, sprawdź, czy okablowanie elektryczne i hydraulika są odpowiednie, odwołując się do informacji zawartych w instrukcji obsługi. Jeśli nie, wezwij wykwalifikowanego elektryka i instalatora w celu wykonania niezbędnych czynności.

⚠️ OSTRZEŻENIE: Producent nie ponosi odpowiedzialności za szkody spowodowane czynnościami wykonywanymi przez osoby nieuprawnione. Postaw produkt na płaskiej powierzchni, aby uniknąć wstrząsów.

⚠️ OSTRZEŻENIE Podczas instalacji nie należy podłączać wtyczki zasilania produktu. W przeciwnym razie istnieje niebezpieczeństwo śmierci lub poważnych obrażeń!

⚠️ OSTRZEŻENIE Jeśli przejście do pomieszczenia, w którym ma być umieszczone urządzenie są tak wąskie, że urządzenie nie może przez nie przejść, przeniesienie urządzenie, obracając je na bok; w przeciwnym razie wezwij autoryzowany serwis.

- Nie narażaj urządzenia na działanie bezpośredniego światła słonecznego ani nie trzymaj go w miejscu wilgotnym.
- Nie instaluj urządzenie w miejscach, w których temperatura spada poniżej 10°C.

Lista kontrolna przeglądów

Przed użyciem urządzenia należy zapoznać się z listą kontrolną.

Jeśli któraś z odpowiedzi brzmi NIE, należy wykonać odpowiednie działanie.

Prosimy pamiętać o wpisaniu numeru seryjnego produktu i numeru artykułu oraz o dołączeniu paragonu do tej strony.

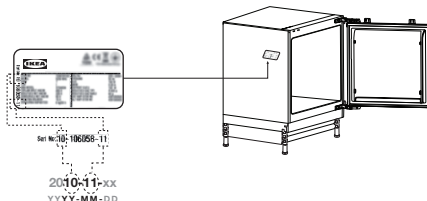

Numer seryjny produktu (tabliczka znamionowa)	
Numer katalogowy produktu (tabliczka znamionowa)	
Data zakupu	

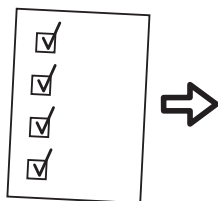

	Jeśli odpowiedź brzmi TAK	Działania, które należy podjąć, jeśli NIE
Tacka ociekowa Sprawdzić, czy rurka znajduje się wewnątrz zasobnika	<input checked="" type="checkbox"/> Brak działania	Rurka znajduje się wewnątrz zasobnika
Upewnić się, że uszczelka wokół drzwi jest szczelna, gdy drzwi są zamknięte	<input checked="" type="checkbox"/> Brak działania	Zapoznaj się z krokiem A1 – wyrównanie drzwi
Sprawdzenie, czy podczas otwierania/zamykania drzwi chłodni nie dochodzi do kolizji części/mebli	<input checked="" type="checkbox"/> Brak działania	Zapoznaj się z krokiem A1 – wyrównanie drzwi
Zabezpieczyć instalację wewnątrz dowolnego systemu kuchennego i zamocować ją zgodnie z wymaganiami.	<input checked="" type="checkbox"/> Brak działania	Postępować zgodnie z instrukcją A1 w celu wykonania prawidłowej instalacji

Dane techniczne

IKEA	FASTNAS	-	92	35	E
Marka	Model	Wydajność zamrażania (kg/ 24 h)	Zużycie energii (kW/ rok)	Poziom hałasu (dba)	Klasa energetyczna

Ta lodówka zawiera produkty biobójcze w następujących częściach, które zapobiegają rozwojowi grzybów w postaci suchej warstwy i niepożądanym zapachom.

Substancja aktywna:

- Srebro (CAS: 7440-22-4) zawiera (nano)srebro do uchwytu drzwi i filtra węglowego
- Dwutlenek tytanu (CAS: 13463-67-7) zawiera (nano)dwutlenek tytanu do filtra węglowego
- IPBC (CAS: 55406-53-6) do uszczelki

Stężenia produktów biobójczych są bardzo niskie, dlatego nie powinny stanowić niedopuszczalnego zagrożenia dla zdrowia.

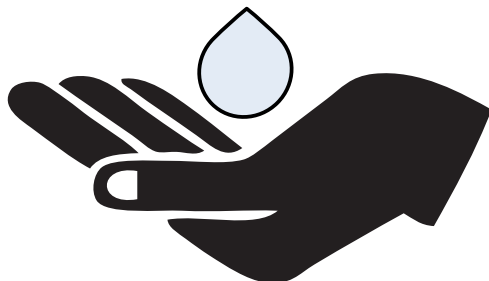

Potencjalna przyczyna hałasu

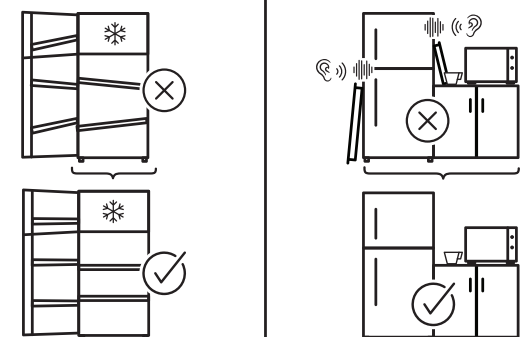
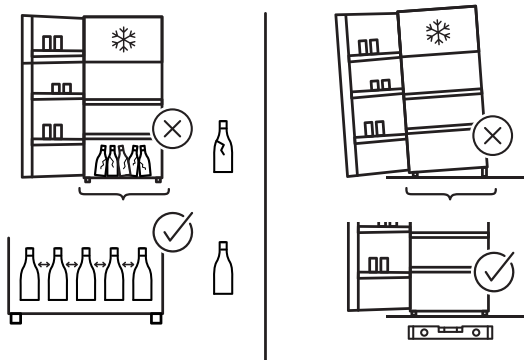
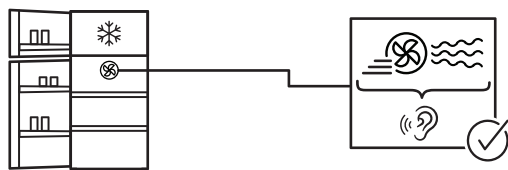
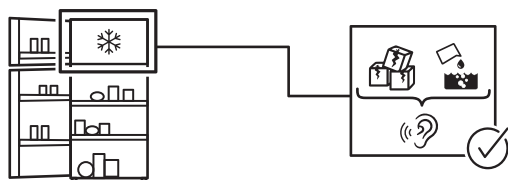
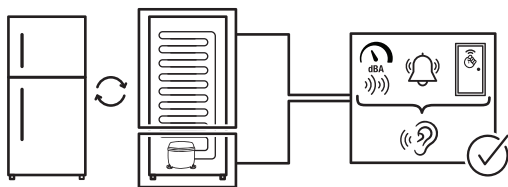

Описание изделия

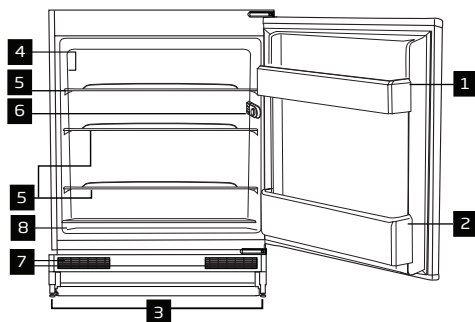

- 2 Контейнер для бутылок
- 3 Регулируемые ножки
- 4 Табличка с техническими данными
- 5 Крышки на корпусе
- 6 Корпус термостата с лампой
- 7 Вентиляционная решетка
- 8 Овощной отсек
- 9* Инструмент для очистки сливных отверстий



* (в сумке для аксессуаров)

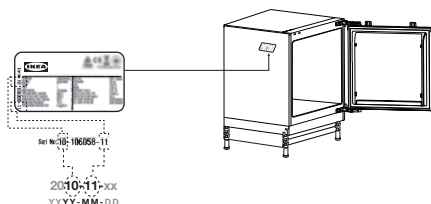

Первое использование

☐Перед тем, как использовать холодильник, убедитесь, что все подготовительные работы выполнены в соответствии с рекомендациями в разделах «Меры безопасности» и «Установка».

Если изделие транспортируется горизонтально, не подключайте его к источнику питания в течение первых 4 часов.

Дайте изделию проработать, не кладя внутрь продукты, в течение 12 часов и не открывайте дверь без крайней необходимости.



Важно!Этот прибор продается во Франции. В соответствии с правилами, действующими в этой стране, он должен быть оснащен специальным устройством (см. рисунок), расположенным в нижней части холодильника, для указания самой холодной его зоны.



*если применимо

Ежедневное Пользование

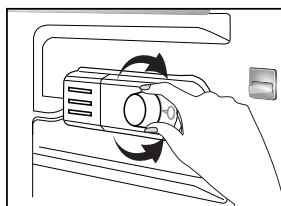

Рабочая температура регулируется с помощью регулятора температуры.

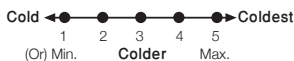

- 1 = Настройка самого низкого охлаждения
- 5 = Настройка самого высокого охлаждения (или)
- Мин. = Настройка самого низкого охлаждения
- Макс. = Настройка самого высокого охлаждения

Средняя температура внутри холодильника должна быть около +5°C.

Пожалуйста, выберите настройку в соответствии с желаемой температурой.

Обратите внимание, что в зоне охлаждения будут разные температуры.

Самая холодная область находится непосредственно над отсеком для овощей.

Внутренняя температура также зависит от температуры окружающей среды, частоты открывания дверцы и количества продуктов, хранящихся внутри.

Частое открывание двери приводит к повышению температуры внутри.

По этой причине рекомендуется закрыть дверцу как можно скорее после использования.

Чтобы выключить прибор, поверните ручку .

Контроль и регулировка температуры

При первом включении прибора термостат следует отрегулировать таким образом, чтобы через 24 часа средняя температура холодильника не превышала +5°C (+41°F).

Мы рекомендуем установить термостат на середине между настройками 1 и 5 и контролировать его, чтобы получить желаемую температуру, т. е. при использовании значения 5 вы получите более низкую температуру в холодильнике и наоборот. В некоторых секциях холодильника температура может быть выше или ниже (например, в ящике для салатов и в верхней части шкафа), что вполне нормально.

При температуре окружающей среды 25°C (77°F), особенно летом, поверните ручку термостата в сторону 5. При температуре окружающей среды 25°C (77°F) поверните ручку термостата в половинное положение.

Размораживание

Холодильник-кладовая размораживается автоматически. Вода, получаемая в результате разморозки, поступает в сливную трубку через

сборный контейнер и испаряется в специальном контейнере (1) в задней части прибора (см. схему).

Во время размораживания в задней части холодильной камеры, где расположен скрытый испаритель, могут образовываться капли воды. Некоторые капли могут остаться на подкладке и повторно замерзнуть после завершения размораживания. Не используйте острые или заостренные предметы, такие как ножи, вилки, чтобы удалить замерзшие капли.

Если в любое время вода для размораживания не сливается из канала сбора, убедитесь, что частицы пищи не заблокировали дренажную трубку. Дренажную трубку можно очистить, нажав специальный пластиковый плунжер, предусмотренный для дренажной трубки (2).

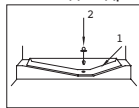

Установка

Для подготовки устройства к использованию, убедитесь чтобы электропроводка и сантехника соответствовали требованиям, обратившись к информации в руководстве пользователя. Если они не соответствуют, вызовите квалифицированного электрика и сантехника для принятия необходимых мер.

⚠️ ПРЕДУПРЕЖДЕНИЕ: Производитель не несет ответственности за ущерб, возникший в результате действий неуполномоченных лиц. Чтобы избежать встряхивания, установите устройство на ровную поверхность.

⚠️ ПРЕДУПРЕЖДЕНИЕ: При установке, вилку питания устройства не следует вставлять в розетку. В противном случае существует опасность летального исхода или серьезных травм!

⚠️ ПРЕДУПРЕЖДЕНИЕ: Если дверной проем помещения, настолько узок, что устройство не может пройти, пропихните повернув его боком; в противном случае обратитесь в авторизованный сервисный центр.

- устройство от прямых солнечных лучей и не храните его во влажном месте.
- размещайте изделие в местах, где температура опускается ниже 10 °C.

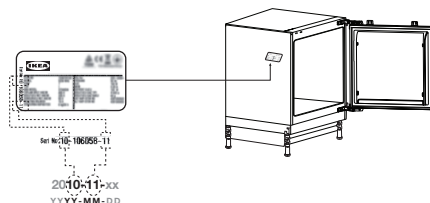

Контрольный список проверок

Перед использованием вашего прибора следуйте контрольному списку проверок.

Если какой-либо ответ НЕ получен, выполните соответствующие действия.

Не забудьте записать серийный номер продукта и артикульный номер по мере необходимости и прикрепить квитанцию к этой странице.

Серийный номер изделия (паспортная табличка)	
Артикульный номер изделия (паспортная табличка)	
Дата покупки:	

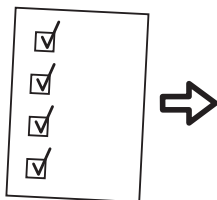

	Если ответ ДА	Действия, которые необходимо предпринять, если ответ НЕТ
Лоток для конденсата Убедитесь, что трубка находится внутри лотка	<input checked="" type="checkbox"/> Нет действий	Поместите трубку внутрь лотка
Убедитесь, что уплотнитель уплотняет все вокруг двери, когда дверь закрыта	<input checked="" type="checkbox"/> Нет действий	См. Шаг А1 - выравнивание двери
Проверка отсутствия столкновения между деталями/мебелью при открывании/закрывании дверцы холодильного отделения	<input checked="" type="checkbox"/> Нет действий	См. Шаг А1 - выравнивание двери
Установите установку внутри любой кухонной системы и закрепите по мере необходимости	<input checked="" type="checkbox"/> Нет действий	Следуйте инструкциям А1 для правильной установки

Технические данные

ИКЕА	FASTNAS	-	92	35	Е
Марка	Модель	Мощность замораживания (кг/24ч)	Энергосбережение (кВт/год)	Уровень шума (дБА)	Класс энергопотребления

Этот холодильник содержит биоцидные средства в следующих частях, чтобы предотвратить рост грибка в виде сухой пленки или нежелательные запахи.

Активное вещество:

- Серебро (CAS: 7440-22-4)
содержит (нано) серебро для дверной ручки и угольного фильтра
- Диоксид титана (CAS: 13463-67-7)
содержит (нано) диоксид титана для угольного фильтра
- IPBC (CAS: 55406-53-6) для уплотнения

Концентрации биоцидных средств очень низкие, поэтому они не должны представлять неприемлемого риска для здоровья.

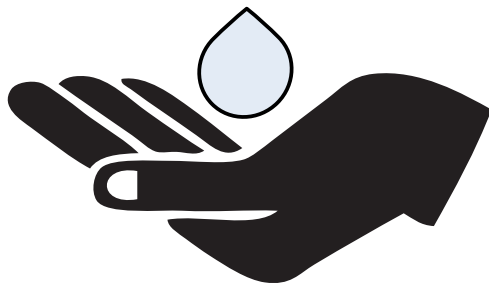

Потенциальная причина, связанная с шумом

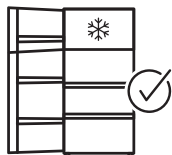
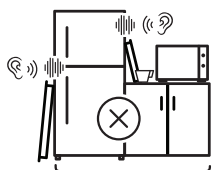
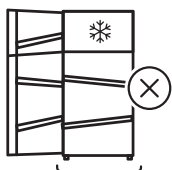
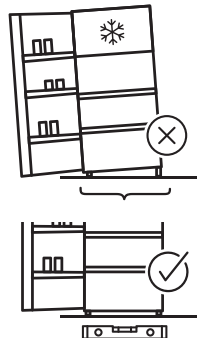
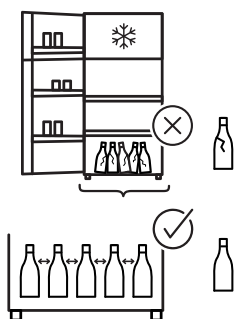
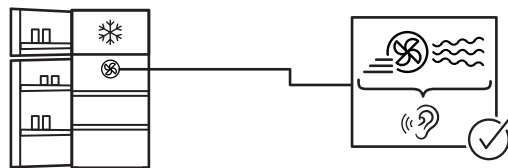
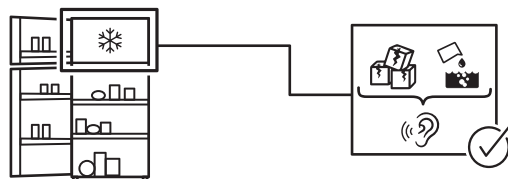
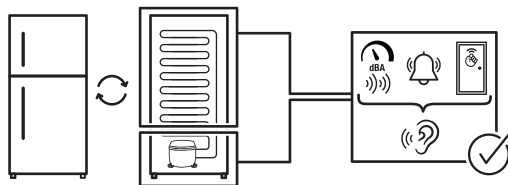

Opis výrobku

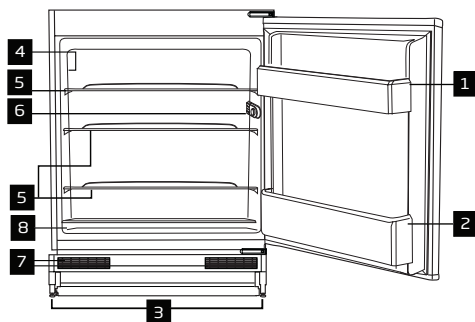

- 2 Polica na fľaše
- 3 Nastaviteľné nohy
- 4 Typový štítok
- 5 Police výrobku
- 6 Skrinka termostatu žiarovky
- 7 Vetracia mriežka
- 8 Priehradka na zeleninu
- 9* Nástroj na čistenie odtokových otvorov



* (vnútri montážnej tašky)

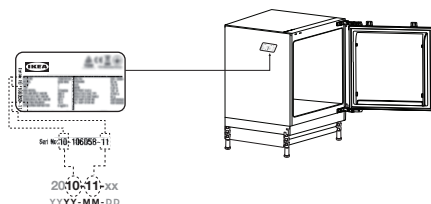

Prvé použitie

☐ Pred použitím chladničky sa uistite, že boli vykonané všetky nevyhnutné prípravy v súlade s pokynmi uvedenými v kapitolách "Bezpečnostné informácie" a "Inštalácia".

Ak je výrobok prepravovaný vo vodorovnej polohe, prvé 4 hodiny ho nepripájajte k elektrickej sieti.

Nechajte výrobok bežať bez vloženého jedla v jeho vnútri po dobu 12 hodín a neotvárajte dvere, ak to nie je nevyhnutné.



Dôležité! Tento spotrebič sa predáva vo Francúzsku. V súlade s predpismi platnými v tejto krajine musí byť vybavený špeciálnym zariadením (pozri obrázok) umiestneným v spodnej časti chladničky, ktoré označuje jej najchladnejšiu zónu.

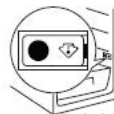

*ak je to vhodné

Denné používanie

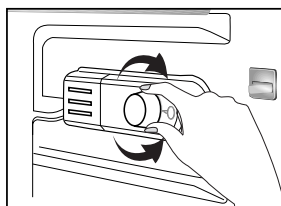

Prevádzková teplota je regulovaná regulátorom teploty.



1 = Najnižšie nastavenie chladenia

5 = Najvyššie nastavenie chladenia (alebo)

Min. = Najnižšie nastavenie chladenia

Max. = Najvyššie nastavenie chladenia

Priemerná teplota v chladničke by mala byť približne +5 °C.

Nastavenie vyberte podľa požadovanej teploty.

Upozorňujeme, že v chladiacom priestore budú rôzne teploty.

Najchladnejšia oblasť sa nachádza bezprostredne nad oddelením pre zeleninu.

Vnútorá teplota závisí aj od teploty okolia, frekvencie otvárania dverí a množstva potravín uložených vo vnútri.

Časté otváranie dvierok spôsobuje zvýšenie vnútornej teploty.

Z tohto dôvodu sa odporúča čo najskôr po použití dvierka opäť zatvoriť.

Ak chcete spotrebič vypnúť, otočte gombíkom.

Regulácia a nastavenie teploty

Pri prvom zapnutí spotrebiča by mal byť termostat nastavený tak, aby po 24 hodinách nebola priemerná teplota chladničky vyššia ako +5 °C (+41°F).

Odporúčame vám nastaviť termostat na polovicu medzi nastavením 1 a 5 a sledovať, či dosiahnete požadovanú teplotu, t. j. smerom k hodnote 5 dosiahnete nižšiu teplotu v chladničke a naopak. Niektoré časti chladničky môžu byť chladnejšie alebo teplejšie (napríklad priehradka na šalát a horná časť skrinky), čo je úplne normálne.

Pri teplotách okolia nad 25 °C (77 °F), najmä v lete, otočte gombík termostatu smerom k hodnote 5. Pri teplote okolia 25 °C otočte gombík termostatu do polovičnej polohy.

Rozmrazovanie

Chladnička sa odmrazuje automaticky. Odmrazovacia voda steká do odtokovej rúrky cez zberný kanálik a odparuje sa v špeciálnej nádobe (1) na zadnej strane

spotrebiča (pozri obrázok).

Počas odmrazovania môžu kvapky vody naformátovať zadnú časť chladničky, kde sa nachádza skrytý výparník. Po dokončení odmrazovania môžu na vložke zostať kvapôčky a znovu zamrznúť. Na odstránenie zamrznutých kvapôčok nepoužívajte špicaté alebo ostré predmety, ako sú nože alebo vidličky.

Ak rozmrazená voda nikdy nevyteká zo zberného kanála, skontrolujte, či odtokovú trubicu nezablokovali častice potravín. Odtokovú trubicu je možné vyčistiť stlačením špeciálneho plastového piestu, ktorý je k dispozícii v odtokovej trubici (2).

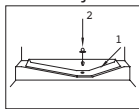
**Inštalácia**

Abý bol výrobok pripravený na použitie, dbajte na to, aby boli elektrické a vodovodné rozvody vhodné, podľa informácií v návode na použitie. Ak nie, zavolajte kvalifikovaného elektrikára a inštalatéra a urobte potrebné opatrenia.

VAROVANIE: Výrobca nezodpovedá za škody spôsobené činnosťou neoprávnených osôb. Aby ste zabránili otrasom, položte výrobok na rovný povrch.

VAROVANIE: Počas inštalácie nesmie byť zástrčka výrobku zapojená do elektrickej siete. V opačnom prípade hrozí nebezpečenstvo smrti alebo vážneho zranenia!

VAROVANIE: Ak sú dvere miestnosti, do ktorej bude výrobok umiestnený, také úzke, že výrobok nemôže prejsť, preneste výrobok otočením na stranu; v opačnom prípade zavolajte autorizovaný servis.

- Nevystavujte výrobok priamemu slnečnému žiareniu a neskladujte ho na vlhkom mieste.
- Výrobok neinštalujte na miestach, kde teplota klesne pod 10 °C.

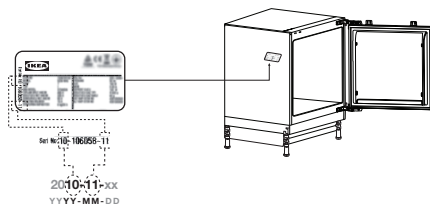
**Kontrolný zoznam pre inšpekciu**

Pred použitím spotrebiča postupujte podľa kontrolného zoznamu.

Ak niektorá z odpovedí NIE je správna, vykonajte príslušnú akciu.

Nezabudnite si podľa potreby zapísať sériové číslo výrobku a číslo výrobku a priložte potvrdenie o kúpe na tejto stránke.

Sériové číslo výrobku (výrobný štítok)	
Štítkové číslo výrobku (výrobný štítok)	
Dátum nákupu	

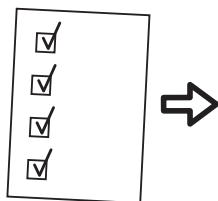

	Ak je odpoveď ÁNO	Akcie, ktoré treba vykonať, ak je odpoveď NIE
Kondenzačná vanička Skontrolujte, či je rúrka vo vnútri zásobníka	<input checked="" type="checkbox"/> Žiadna akcia	Vložte rúrku do zásobníka
Uistite sa, že tesnenie tesní okolo dverí, keď sú dvere zatvorené	<input checked="" type="checkbox"/> Žiadna akcia	Pozrite si krok AI - nastavenie dverí
Kontrola, či nedochádza ku kolízii dielov/nábytku pri otváraní/zatváraní chladiacich dverí	<input checked="" type="checkbox"/> Žiadna akcia	Pozrite si krok AI - nastavenie dverí
Zabezpečenie inštalácie v rámci akéhokoľvek kuchynského systému a upevnenie podľa potreby	<input checked="" type="checkbox"/> Žiadna akcia	Pre správnu inštaláciu postupujte podľa pokynov AI

Technické údaje

IKEA	FASTNÁS	-	92	35	E
Obchodná značka	Model	Mraziaca kapacita (kg/24h)	Spotreba energie (kwh/rok)	Hladina hluku (dba)	Energetická trieda

Táto chladnička obsahuje biocídne výrobky v nasledujúcich častiach, ktoré zabráňujú rastu suchých plesní alebo nežiaducim pachom.

Účinná látka:

- Striebro (CAS: 7440-22-4) obsahuje (nano) striebro pre rukoväť dverí a uhlíkový filter
- Oxid titaničitý (CAS: 13463-67-7) obsahuje (nano) oxid titaničitý pre uhlíkový filter
- IPBC (CAS: 55406-53-6) pre tesnenie

Koncentrácie biocídnych výrobkov sú veľmi nízke, preto nepredstavujú neprijateľné zdravotné riziká.

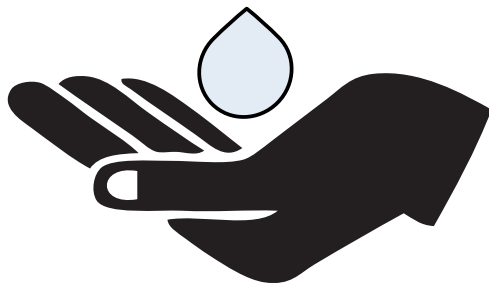

Dôvod potenciálneho hluku

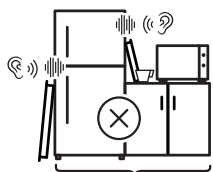
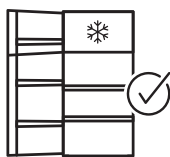
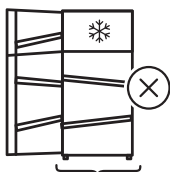
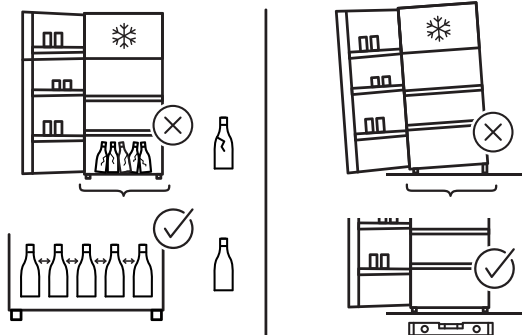
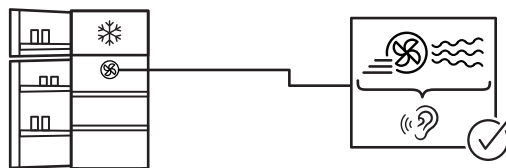
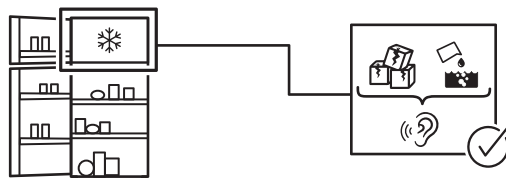
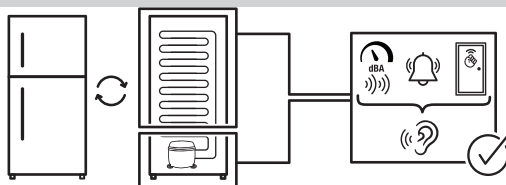

Prekės aprašymas

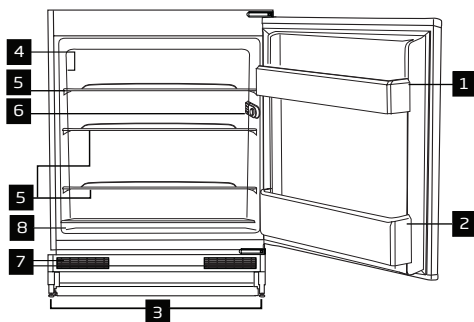

- 2 Butelių skyrius
- 3 Reguliuojamos kojos
- 4 Įvertinimo plokštelė
- 5 Korpuso lentynos
- 6 Lemputės termostato dėžutė
- 7 Vėdinimo grotelės
- 8 Daržovių skyrius
- 9* Nutekėjimo angos valymo įrankis



* (surinkimo dalių maišelyje)

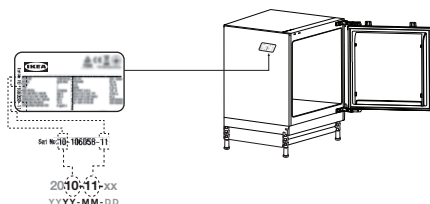

Pirmas naudojimas

ⓘ Prieš naudodamiesi šaldytuvu imkitės reikalingų priemonių naudodamiesi instrukcijomis skyriuose apie „Saugumo informaciją“, bei „montavimą“.

Jei gaminys gabenamas horizontaliai, pirmąsias 4 valandas neprijunkite gaminio prie maitinimo šaltinio. Leiskite prietaisui veikti be maisto produktų bent 12 val., neatidarinkite durelių, jei tai nėra būtina.

Svarbu! Šis prietaisas parduodamas Prancūzijoje. Pagal šioje šalyje galiojančius teisės aktus jame turi būti specialus įtaisas (žr. pav.), esantis apatiniam šaldytuvo skyriuje, nurodantis šalčiausią šaldytuvo zoną.

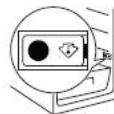

*Jei taikytina

Kasdienis naudojimas

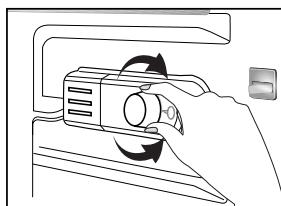

Darbinė temperatūra reguliuojama temperatūros reguliatoriumi.

Cold ← ● 1 ● 2 ● 3 ● 4 ● 5 → Coldest
(Or) Min. Colder Max.

1 = mažiausias aušinimo nustatymas

5 = didžiausias aušinimo nustatymas

(arba)

Min. = mažiausias aušinimo nustatymas

Max. = didžiausias aušinimo nustatymas

Vidutinė temperatūra šaldytuve turi būti apie +5 °C. Pasirinkite nustatymą pagal pageidaujamą temperatūrą.

Atkreipkite dėmesį, kad aušinimo zonoje bus skirtingos temperatūros.

Šalčiausia sritis yra tiesiai virš daržovių skyriaus.

Vidinė temperatūra taip pat priklauso nuo aplinkos temperatūros, durelių atidarymo dažnumo ir viduje laikomų maisto produktų kiekio.

Dėl dažno durelių varstymo pakyla vidinė temperatūra. Dėl šios priežasties po naudojimo rekomenduojama kuo greičiau uždaryti dureles.

Norėdami išjungti prietaisą, pasukite rankenėlę.

Temperatūros kontrolė ir reguliavimas

Kai prietaisas įjungiamas pirmą kartą, termostatas turi būti sureguliuotas taip, kad po 24 valandų vidutinė šaldytuvo temperatūra būtų ne aukštesnė kaip +5 °C (+41 °F).

Rekomenduojame termostatą nustatyti per vidurį tarp 1 ir 5 ir stebėti, kad būtų pasiekta norima temperatūra, t. y. arčiau 5 šaldytuvo temperatūra bus žemesnė ir atvirkščiai. Kai kurios šaldytuvo dalys gali būti vėsesnės arba šiltesnės (pvz., salotų skyrius ir viršutinė šaldytuvo dalis), o tai yra visiškai normalu.

Kai aplinkos temperatūra viršija 25 °C (77 °F), ypač vasarą, pasukite termostato rankenėlę link 5. Kai aplinkos temperatūra yra 25 °C (77 °F), pasukite termostato rankenėlę per vidurį.

Atitirpinimas

Šaldytuvus be šaldiklio atitirpsta automatiškai. Tirpsmo vanduo sutekėjimo latakėliu patenka į išleidimo latakėlį ir išgarinamas specialioje talpykloje (1) prietaiso gale (žr. paveikslą).

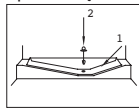

Atitirpinimo metu vandens šaldytuvo be šaldiklio galinėje dalyje, kurioje yra uždengtas garintuvas, gali susidaryti vandens lašeliai. Kai kurie lašeliai gali likti ant lentynos krašto ir vėl užšalti, kai nebevykdomas atitirpinimas. Nenaudokite smailių ar aštriabriaunių daiktų, pvz., peilių, šakučių ir pan., užšalusiems lašeliams pašalinti.

Jei tirpsmo vanduo nenuteka pro sutekėjimo latakėlį, patikrinkite, ar išleidimo latakėlis neužkimštas maisto likučiais. Išleidimo latakėlį galima pravalyti specialių plastikinių šepetėlių, įkišus jį į latakėlį (2).

Montavimas

Kad gaminys būtų paruoštas naudoti, būkite atsargūs, kad elektros laidai ir vandentiekis būtų tinkami, vadovaudamiesi vartotojo vadove pateikta informacija. Jei ne, kvieskite kvalifikuotą elektriką ir santechniką ir atlikite reikiamus veiksmus.

⚠ SPĖJIMAS: Gamintojas nėra atsakingas už žalą, atsiradusią dėl įgaliojimų neturinčių žmonių veiksmų.

Kad gaminys nesikratytų, pastatykite jį ant lygus paviršiaus.

⚠ SPĖJIMAS: Diegimo metu gaminio maitinimo kištukas neturi būti įkištas į elektros lizdą. Priešingu atveju kyla mirties arba rimto susižalojimo pavojus!

⚠ SPĖJIMAS: Jei patalpos, į kurią bus dedamas gaminys, durys yra tokios siauros, kad gaminys negali praeiti, praleiskite gaminį apversdami jį į šoną; kitu atveju kreipkitės į įgaliotą servisą.

- Nelaikykite gaminio tiesioginiuose saulės spinduliuose ir nelaikykite drėgnoje vietoje.
- Nemontuokite gaminio ten, kur temperatūra nukrenta žemiau 10 °C.

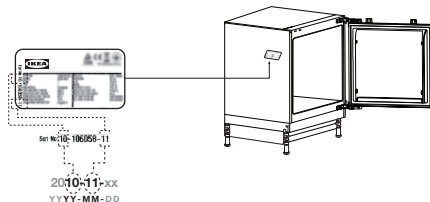
**Patikrinimo kontrolinis sąrašas**

Prieš naudodami prietaisą vadovaukitės patikros kontroliniu sąrašu.

Jei kuris nors atsakymas yra NE, atlikite atitinkamus veiksmus.

Nepamirškite užsirašyti gaminio serijos numerio ir gaminio numerio, jei reikia, ir prie šio puslapio prisekite kvitą.

Gaminio serijos numeris (vardinė lentelė)	
Gaminio identifikacinis numeris (vardinė lentelė)	
Pirkimo data	

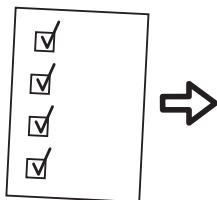

	Jei atsakymas yra TAIP	Veiksmai, kuriuos reikia atlikti, jei NE
Kondensacijos padėklas Patikrinkite, ar vamzdelis yra dėklo viduje	<input checked="" type="checkbox"/> Nesiimta jokių veiksmų	Įdėkite vamzdelį į dėklą
Užtikrinti, kad uždarytos durys sandariai užsidarytų aplink duris	<input checked="" type="checkbox"/> Nesiimta jokių veiksmų	Žiūrėkite AI - durų derinimo etapą
Patikrinimas, ar atidarant / uždarant aušinimo dureles nesusiduria dalys / baldai	<input checked="" type="checkbox"/> Nesiimta jokių veiksmų	Žiūrėkite AI - durų derinimo etapą
Įrenginio tvirtinimas bet kurioje virtuvės sistemoje ir tvirtinimas pagal poreikį	<input checked="" type="checkbox"/> Nesiimta jokių veiksmų	Kad tinkamai įdiegtumėte, vadovaukitės AI

Techniniai duomenys

IKEA	FASTNĀS	-	92	35	E
Prekės ženklas	Modelis	Užšaldymo pajėgumas (kg/24 val.)	Energijos taupymas (kw/metus)	Triukšmo lygis (dba)	Energijos klasė

Šio šaldytuvo sudėtyje yra biocidinių produktų, kurie apsaugo nuo sausos plėvelės grybelio augimo ir nepageidaujamų kvapų.

Veiklioji medžiaga:

- Sidabras (CAS: 7440-22-4) sudėtyje (nano) sidabro, skirto durų rankenai ir anglies filtrui
- Titano dioksidas (CAS: 13463-67-7) anglies filtro sudėtyje yra (nano) titano dioksido
- IPBC (CAS: 55406-53-6), skirtas sandarinimui

Biocidinių produktų koncentracija yra labai maža, todėl jie neturėtų kelti nepriimtino pavojaus sveikatai.

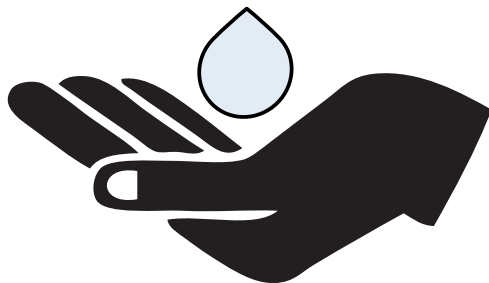

Galima triukšmo priežastis

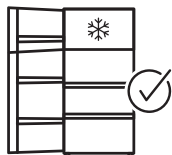
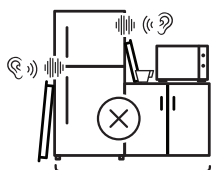
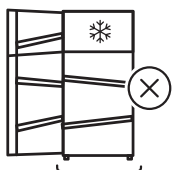
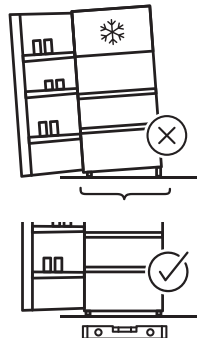
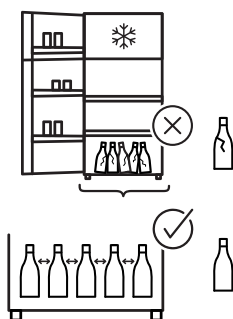
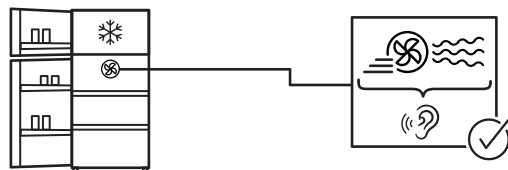
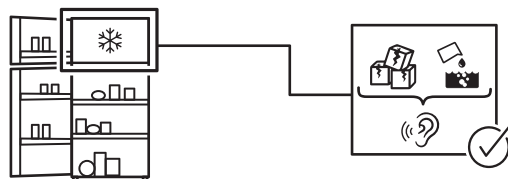
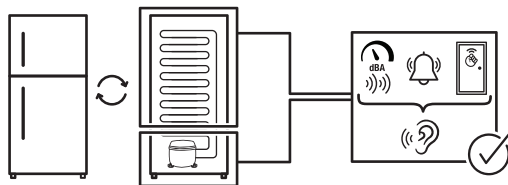

Izstrādājuma apraksts

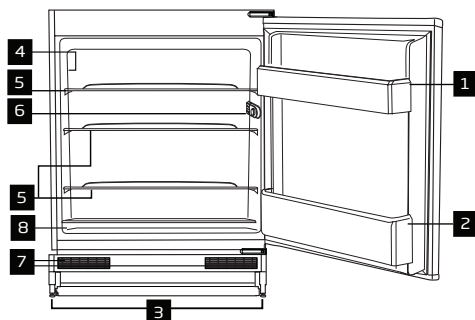

- 2 Balkona pudele
- 3 Regulējamas kājas
- 4 Tehnisko datu plāksnīte
- 5 Korpusa plaukti
- 6 Termostata kastes spuldze
- 7 Ventilācijas režģis
- 8 Dārzeņu nodalījums
- 9* Drenāžas caurumu tīrīšanas rīks



* (montāžas maisiņā)

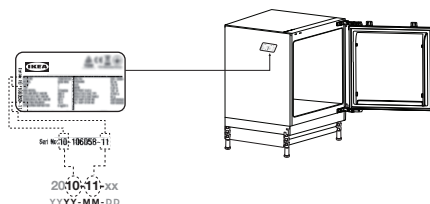

Pirmā lietošanas reize

☐ Pirms ledusskapja izmantošanas pārlicinieties, vai ir veikti nepieciešamie sagatavošanas pasākumi atbilstoši "Drošības informācija" un "Uzstādīšanas" sadaļās sniegtajiem norādījumiem.

Ja ierīce tiek transportēta horizontāli, pirmās 4 stundas nepievienojiet to strāvas padevei.

Ļaujiet ierīcei darboties bez ievietotiem pārtikas produktiem 12 stundas un nevieriet durvis, ja vien tas nav ārkārtīgi nepieciešams.



Svarīgs! Šī ierīce tiek pārdota Francijā. Saskaņā ar šajā valstī spēkā esošajiem noteikumiem tai jābūt aprīkotai ar īpašu ierīci (skatiet attēlu), kas novietota ledusskapja apakšējā nodalījumā, lai norādītu ledusskapja aukstāko zonu.

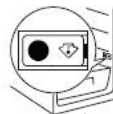

*ja piemērojams

Ikdienas lietošana

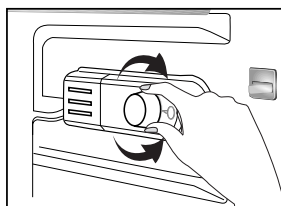

Darba temperatūru regulē temperatūras regulators.

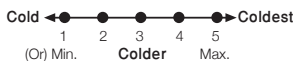

1. = zemākais dzesēšanas iestatījums
 5 = augstākais dzesēšanas iestatījums
 (Vai)
 Min. = zemākais dzesēšanas iestatījums
 Max. = augstākais dzesēšanas iestatījums

Vidējai temperatūrai ledusskapī jābūt aptuveni +5°C. Lūdzu, izvēlieties iestatījumu atbilstoši vēlamajai temperatūrai.

Lūdzu, ņemiet vērā, ka dzesēšanas zonā būs dažādas temperatūras.

Aukstākais reģions atrodas tieši virs dārzeņu nodalījuma.

Iekšējā temperatūra ir atkarīga arī no apkārtējās vides temperatūras, durvju atvēršanas biežuma un iekšpusē turēto pārtikas produktu daudzuma.

Bieža durvju atvēršana izraisa iekšējās temperatūras paaugstināšanos.

Šī iemesla dēļ pēc lietošanas ieteicams pēc iespējas ātrāk aizvērt durvis.

Lai izslēgtu ierīci, lūdzu, pagrieziet pogu.

Temperatūras kontrole un regulēšana

Pirmo reizi ieslēdzot ierīci, termostats jānoregulē tā, lai pēc 24 stundām ledusskapja vidējā temperatūra nebūtu augstāka par +5°C (+41°F).

Mēs iesakām iestatīt termostatu pusceļā starp iestatījumu 1 un 5 un pārraudzīt, lai iegūtu vēlamo temperatūru, t.i. 5, jūs iegūsit aukstāku ledusskapja temperatūru un otrādi. Dažas ledusskapja daļas var būt vēsākas vai siltākas (piemēram, salātu trauks un skapja augšdaļa), kas ir diezgan normāli.

Ja apkārtējā temperatūra pārsniedz 25°C (77°F), īpaši vasarā, pagrieziet termostata pogu uz 5. Ja apkārtējā temperatūra ir 25°C (77°F), pagrieziet termostata pogu līdz pusei.

Atkausēšana

Ledusskapī atkausēšana notiek automātiski. Atkausēšanas ūdens pa savākšanas kanālu plūst uz drenāžas cauruli un tiek izvaicēts īpašā traukā (1).

ierīces aizmugurē (skatiet diagrammu).

Atkausēšanas laikā ūdens pilieni var veidoties ledusskapja aizmugurē, kur atrodas slēptais izvaicētājs. Daži pilieni var palikt uz starplikas un atkārtoti sasalt, kad atkausēšana ir pabeigta. Neizmantojiet priekšmetus ar smailām vai asām malām, piemēram, nažus, dakšiņas, lai noņemtu sasalušos pilienus.

Ja jebkurā brīdī atkausēšanas ūdens neizplūst no savākšanas kanāla, pārbaudiet, vai drenāžas cauruli nav aizsprostojušas pārtikas daļiņas. Drenāžas cauruli var tīrīt, pa drenāžas cauruli nospiežot speciālo plastmasas virzuli (2).

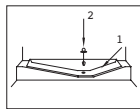

Uzstādīšana

Lai izstrādājums būtu gatavs lietošanai, uzmanieties, lai elektroinstalācija un santehnika būtu atbilstoši, ievērojot lietotāja rokasgrāmatas informāciju. Ja nē, sazinieties ar kvalificētu elektriķi un santehniķi un veiciet nepieciešamos pasākumus.

⚠BRĪDINĀJUMS! Ražotājs nav atbildīgs par bojājumiem, kas radušies nepilnvarotu personu darbību rezultātā. Lai izvairītos no kratīšanas, novietojiet izstrādājumu uz līdzenas virsmas.

⚠BRĪDINĀJUMS: uzstādīšanas laikā izstrādājuma strāvas kontaktakšus nedrīkst pievienot. Pretējā gadījumā pastāv nāves vai smagu traumu risks!

⚠BRĪDINĀJUMS: Ja telpas, kurā tiks novietots izstrādājums, durvis ir tik šauras, ka izstrādājums nevar iziet cauri, pārvietojiet izstrādājumu, pagriežot to uz sāniem; pretējā gadījumā sazinieties ar pilnvarotu servisa dienestu.

- Nepakļaujiet izstrādājumu tiešu saules staru iedarbībai un neuzglabājiet to mitrā vietā.
- Neuzstādiet izstrādājumu vietās, kur temperatūra ir zem 10°C.

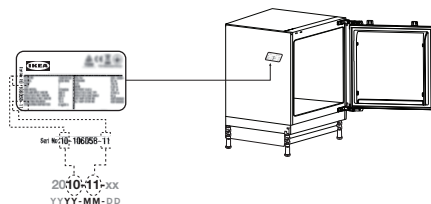

Pārbaudes kontrolsaraksts

Pirms ierīces lietošanas, lūdzu, ievērojiet pārbaudes kontrolsarakstu.

Ja kāda atbilde ir NĒ, lūdzu, veiciet attiecīgo darbību.

Lūdzu, neaizmirstiet pierakstīt produkta sērijas numuru un artikula numuru, ja nepieciešams, un pievienojiet čeku šai lapai.

Produkta sērijas numurs (datu plāksnīte)	
Produkta artikula numurs (datu plāksnīte)	
Pirkšanas datums	

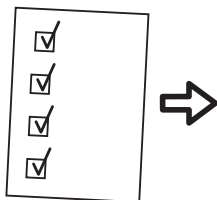

	Ja atbilde ir JĀ	Darbības, kas jāveic, ja tā ir NĒ
Kondensācijas paplāte Pārbaudiet, vai caurule atrodas paplātes iekšpusē	<input checked="" type="checkbox"/> N e k ā d a darbība	Ievietojiet cauruli paplātes iekšpusē
Pārlicinieties, vai tad, ja durvis ir aizvērtas, ap durvīm ir blīvējums	<input checked="" type="checkbox"/> N e k ā d a darbība	Skatiet lietotāja instrukciju - durvju izlīdzināšanas solis
Pārbaude, vai, atverot/ aizverot ledusskapja durvis, nenotiek sadursmes starp daļām/mēbelēm	<input checked="" type="checkbox"/> N e k ā d a darbība	Skatiet lietotāja instrukciju - durvju izlīdzināšanas solis
Nodrošiniet iekārtu jebkurā virtuves sistēmā un piestipriniet pēc vajadzības	<input checked="" type="checkbox"/> N e k ā d a darbība	Lai veiktu pareizu uzstādīšanu, ievērojiet lietotāja instrukciju

Tehniskie dati

IKEA	FASTNĀS	-	92	35	E
Zīmols	Modelis	Sasaldēšanas jauda (kg/24h)	Energijas patēriņš (kw/gadā)	Trokšņa līmenis (dba)	Enerģoklase

Šis ledusskapis satur biocīdus šādās daļās, lai novērstu sausu sēnīšu augšanu vai novērstu nevēlamu smaku.

Aktīvā viela:

- Sudrabs (CAS: 7440-22-4) satur (nano) durvju roktura un oglekļa filtra sudrabu
- Titāna dioksīds (CAS: 13463-67-7) satur (nano) titāna dioksīdu oglekļa filtram
- IPBC (CAS: 55406-53-6) blīvījumam

Biocīdo produktu koncentrācija ir ļoti zema, tāpēc tiem nevajadzētu radīt nepieņemamu veselības apdraudējumu.

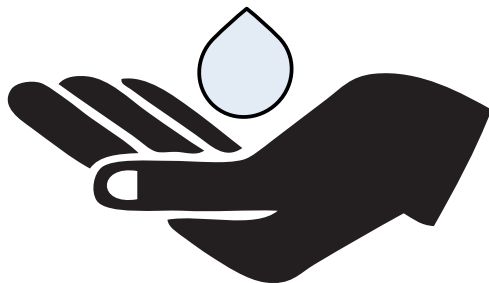

Iespējamais trokšņa iemesls

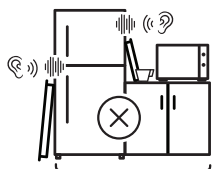
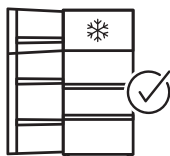
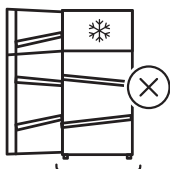
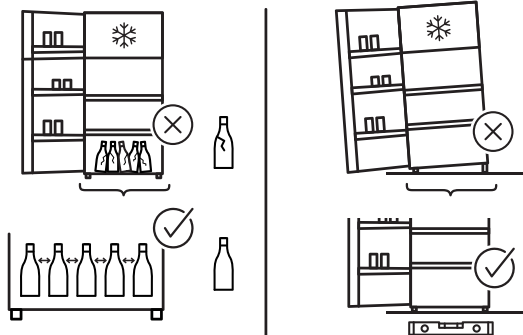
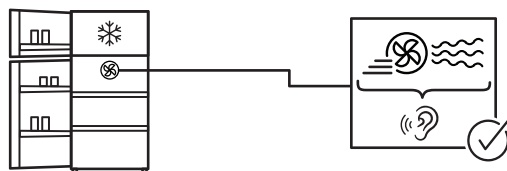
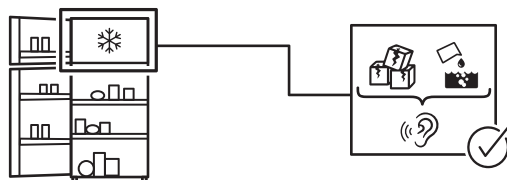
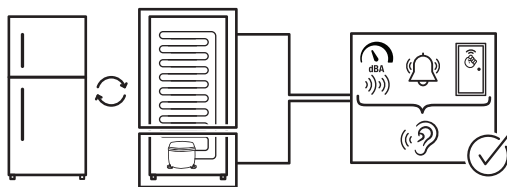

Опис виробу

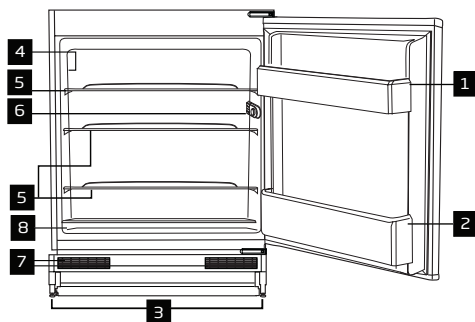

- 2 Полиця для пляшок
- 3 Регульовані ніжки
- 4 Паспортна табличка
- 5 Полиці в корпусі
- 6 Коробка балонного термостата
- 7 Вентиляційна решітка
- 8 Відділення для овочів
- 9* Інструмент для чищення зливних отворів



* (у сумці для приладдя)

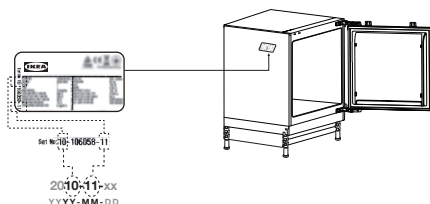

Перше використання

Перед використанням холодильника забезпечте, щоб були виконані всі необхідні підготовчі операції згідно з інструкціями, наведеними в розділах «Правила техніки безпеки» і «Встановлення».

Якщо виріб транспортується горизонтально, не підключайте його до джерела живлення протягом перших 4 годин.

Залиште виріб включеним протягом 12 годин, у цей час не розміщуйте продукти всередині та не відкривайте дверцята без нагальної потреби.



Важливо!Цей пристрій продається у Франції. Відповідно до норм, чинних у цій країні, необхідно, щоб він був оснащений спеціальним блоком (див. рисунок), розміщеним у нижньому відділенні холодильника для позначення найхолоднішої зони.

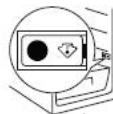

* якщо передбачено

Щоденне використання

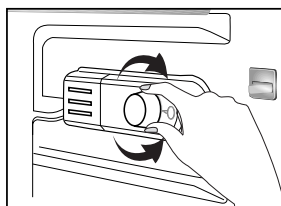

Робоча температура регулюється за допомогою регулятора температури.



1 = найнижчий рівень охолодження
5 = найвищий рівень охолодження (або)

Мін. = найнижчий рівень охолодження
Макс. = найвищий рівень охолодження

Необхідно, щоб середня температура всередині холодильника підтримувалася на рівні близько +5 °С.

Виберіть налаштування на основі потрібної температури.

Зверніть увагу на те, що температура в зоні охолодження відрізняється.

Найхолодніша зона знаходиться безпосередньо над відділенням для овочів.

Внутрішня температура залежить також від температури навколишнього середовища, частоти відчинення дверцят і кількості продуктів, що зберігаються всередині.

Часте відчинення дверцят призводить до підвищення температури всередині холодильника. Тому рекомендується якнайшвидше зачиняти дверцята після кожного відчинення.

Щоб вимкнути пристрій, поверніть ручку.

Контроль і регулювання температури

Після першого увімкнення пристрою термостат слід налаштувати так, щоб через 24 години середня температура в холодильнику не перевищувала +5°C.

Рекомендується встановити ручку налаштування термостата посередині між позначками «1» і «5», а потім відслідковувати температуру, щоб отримати потрібне значення, наприклад: якщо повертати ручку в напрямку позначки «5», температура в холодильнику знижується, і навпаки. Окремі зони холодильника можуть охолоджуватися по-різному (наприклад: контейнер для овочевих культур і верхня частина корпусу), що є цілком нормальним явищем.

Якщо температура навколишнього середовища вище ніж 25 °C (особливо влітку), встановіть ручку термостата в положення ближче до позначки «5». Якщо температура навколишнього середовища нижче ніж 25 °C, встановіть ручку термостата посередині між позначками «1» і «5».

Розморожування

Холодильник без морозильної камери всередині розморожується автоматично. Тала вода надходить до зливної трубки через канал резервуара для збору талої

води і випаровується в спеціальному контейнері (1) на задній панелі пристрою (див. схему).

Під час розморожування холодильника без морозильної камери, на його задній стінці, де розташовано прихований випарник, можуть формуватися краплі води. Деяка кількість крапель може залишатися на внутрішній камері та знову замерзати після завершення розморожування. Не використовуйте загострені або гострі ріжучі предмети, як от: ножі або виделки, щоб видалити повторно заморожені краплі.

Якщо в якийсь момент часу припиняється виток талої води з каналу резервуара для збору талої води, перевірте, чи не засмічено отвір зливної трубки частинками продуктів. Зливну трубку можна очистити, натиснувши на спеціальний пластиковий плунжер, що входить у комплект зливної трубки (2).

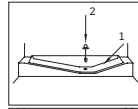

Встановлення

Щоб підготувати виріб до використання, переконайтеся, що електрична проводка й водопровідно-каналізаційна система знаходяться в належному стані, ознайомившись з інформацією в посібнику користувача. В іншому разі викличте кваліфікованого електрика й сантехніка для виконання всіх необхідних дій.

△ПОПЕРЕДЖЕННЯ. Виробник не несе відповідальності за збитки, спричинені діями сторонніх осіб. Щоб уникнути трясіння, встановіть виріб на рівній поверхні.

△ПОПЕРЕДЖЕННЯ. Під час встановлення не можна підключати виріб до мережі електропостачання. В іншому разі існує небезпека смерті або серйозного травмування!

△ПОПЕРЕДЖЕННЯ. Якщо дверний отвір приміщення, де буде розміщено виріб, настільки вузький, що він не може пройти крізь нього, занесіть виріб до приміщення, повернувши його набік; якщо це не вдасться зробити, зверніться до авторизованого сервісного центру.

- Не надавайте пристрій дії прямих сонячних променів і не зберігайте його у вологому середовищі.
- Не встановлюйте пристрій у приміщенні, де температура падає нижче 10 °C.

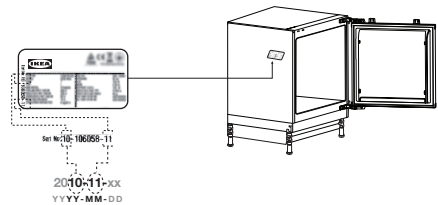

Контрольний список для перевірки

Перед початком використання пристрою радимо виконати процес перевірки як зазначено в контрольному списку.

Якщо на будь-яке запитання дається відповідь «НІ», радимо вжити відповідних заходів.

Не забудьте записати серійний і артикульний номери виробу відповідно до вимог і прикріпити свій чек до цієї сторінки.

Серійний номер виробу (паспортна табличка)	
Артикульний номер виробу (паспортна табличка)	
Дата придбання	

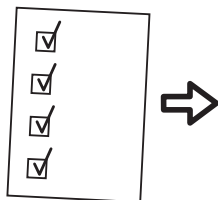

	Якщо дано відповідь «ДА»	Заходи, яких слід вжити, якщо дано відповідь «НІ»
Лоток для збирання конденсату Переконайтеся, що трубку розміщено всередині лотка	<input checked="" type="checkbox"/> Жодних дій	Помістіть трубку всередині лотка
Переконайтеся, що прокладка повністю ущільнює простір навколо дверцят у той час, коли дверцята зачинено	<input checked="" type="checkbox"/> Жодних дій	Ознайомтеся з інструкціями, наведеними в пункті А1: «Етап вирівнювання дверцят»
Перевірка відсутності зіткнень між частинами/меблями під час відчинення/зачинення дверцят охолоджувальної камери	<input checked="" type="checkbox"/> Жодних дій	Ознайомтеся з інструкціями, наведеними в пункті А1: «Етап вирівнювання дверцят»
Виконайте монтаж пристрою всередині будь-якої кухонної системи й, у разі потреби, зафіксуйте його на місці	<input checked="" type="checkbox"/> Жодних дій	Щоб забезпечити правильне встановлення, дотримуйтесь інструкцій, наведених у пункті А1

Технічні дані

IKEA	FASTNÅS	-	92	35	E
Марка	Модель	Потужність заморожування (кг/24 г)	Споживання енергії (кВт/рік)	Рівень шуму (дБА)	Клас енергоспоживання

Щоб запобігти росту сухого шару цвілі або утворенню небажаних запахів, у нижченаведених частинах цього холодильника розміщуються біоциди.

Діюча речовина:

- срібло (CAS: 7440-22-4) містить срібло (нано) у ручці дверцят і вугільному фільтрі
- діоксид титану (CAS: 13463-67-7) містить діоксид титану (нано), який використовується у вугільному фільтрі
- IPBC (CAS: 55406-53-6) для ущільнення

Концентрації біоцидів дуже низькі, тому не очікується, що вони можуть становити неприйнятний ризик для здоров'я.

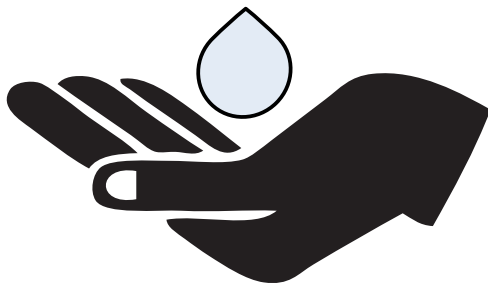

Потенційна причина шуму

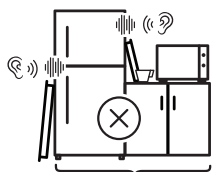
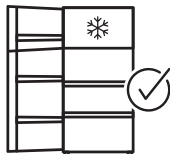
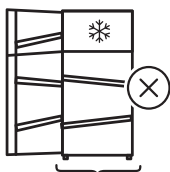
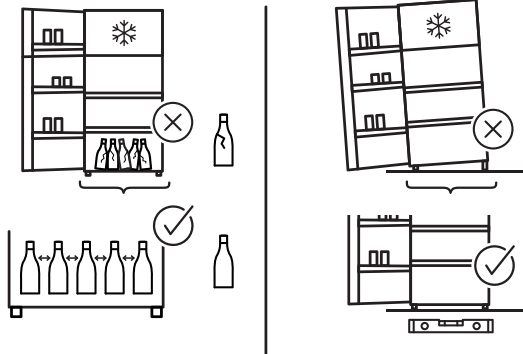
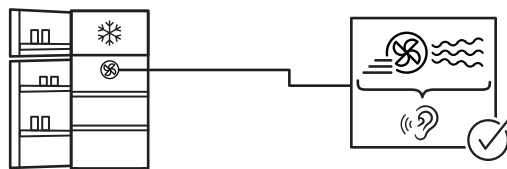
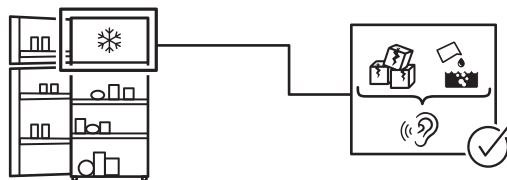
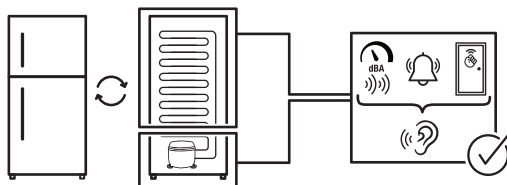

Tootekirjeldus

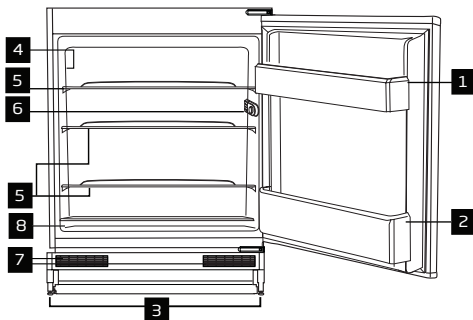

- 2 Pudel Rõdu
- 3 Reguleeritavad jalad
- 4 Hindamisplaat
- 5 Keha riulid
- 6 Pirn termostaadi kast
- 7 Ventilatsioonivõrk
- 8 Kõõgiljade sektsioon
- 9* Drenaažiava puhastamise tööriist



* (monteerimiskoti sees)

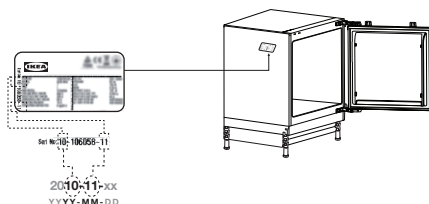

Esmakasutus

☐ Enne külmiku kasutamist veenduge, et kõik vajalikud ettevalmistused on jaotiste „Ohutusala teave“ ja „Paigaldamine“ kohaselt tehtud.

Kui toodet transportitakse horisontaalselt, ärge ühendage toodet esimese 4 tunni jooksul vooluvõrku. Hoidke seadet umbes 12 tundi töös ilma toiduaineteta ja ärge avage ilma tungiva vajaduseta kapi ust.

Tähtis! Seda seadet müüakse Prantsusmaal. Vastavalt selles riigis kehtivatele eeskirjadele peab see olema varustatud spetsiaalse seadmega (vt joonis), mis on paigutatud külmiku alumisse kambrisse, et näidata selle kõige külmemat tsooni.

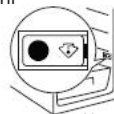

*kui see on kohaldatav



Igapäevane kasutamine

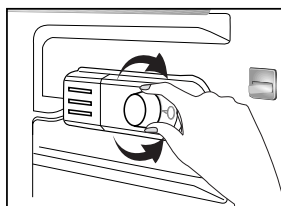

Töötemperatuuri reguleerib temperatuurikontroll.



1 = madalaim jahutusseadistus

5 = kõrgeim jahutusseadistus

(Või)

Min. = madalaim jahutusseadistus

Max. = kõrgeim jahutusseadistus

Keskmine temperatuur külmikus peaks olema umbes +5 °C.

Palun valige seade vastavalt soovitud temperatuurile.

Palun pange tähele, et jahutuskambri erinevates osades on erinevad temperatuurid.

Kõige külmem piirkond on vahetult kõõgiljarühma kohal.

Sisemine temperatuur sõltub ka ümbritsevast temperatuurist, ukse avamise sagedusest ja sees hoitavate toiduainete hulgast.

Ukse sagedane avamine põhjustab sisetemperatuuri tõusu.

Seetõttu on soovitatav uks pärast kasutamist võimalikult kiiresti uuesti sulgeda.

Seadme väljalülitamiseks keerake nuppu .

Temperatuuri reguleerimine

Seadme esmakordsel sisselülitamisel tuleb termostaat reguleerida nii, et 24 tunni möödudes ei oleks külmiku keskmine temperatuur kõrgem kui +5 °C (+41 °F).

Soovitame seadistada termostaat poolele 1 ja 5 vahelisele tasemele ja jälgida, et saavutada soovitud temperatuur, st 5 suunas saavutate külmkapi külmkapi külmema temperatuuri ja vastupidi. Mõned külmiku osad võivad olla jahedamad või soojemad (näiteks salatipuhasti ja kapi ülemine osa), mis on täiesti normaalne.

Üle 25 °C (77 °F), eriti suvel, keerake termostaadi nuppu 5 suunas. Kui ümbritsev temperatuur on 25 °C (77 °F), keerake termostaadi nuppu pooleldi asendisse.

Sulatamine

Külmkapp sulatab automaatselt. Sulatusvesi voolab kogumiskanali kaudu äravoolutorusse ja aurustub seadme tagaosas asuvas spetsiaalses mahutis (1) (vt joonis).

Sulatamise ajal võivad veepiisad vormindada külmiku

tagakülge, kus asub varjatud aurusti. Mõned tilgad võivad jääda vooderisele ja jäätuda uuesti, kui sulatamine on lõppenud. Ärge kasutage teravaid või teravate servadega esemeid, nagu noad, kahvlid, et eemaldada uuesti külmunud tilkasiid.

Kui sulatusvesi ei voola mingil ajal kogumiskanalist välja, kontrollige, et toiduosakesed ei oleks äravoolutoru ummistanud. Drenaažitoru saab tühjendada, lükates spetsiaalset plastist kolbi drenaažitoru (2) alla.

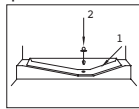
**Paigaldus**

Toote kasutamiseks valmis seadmiseks olge ettevaatlik, et elektrijuhtmestik ja torustik oleksid õiged, järgides kasutusjuhendis toodud teavet. Kui ei, kutsuge kvalifitseeritud elektrik ja torulukksepp ning laske vajalikud korraldused teha.

△HOIATUS: Tootja ei vastuta kahju eest, mis on põhjustatud volitamata isikute poolt teostatud toimingutest. Et vältida raputamist, asetage toode tasasele pinnale.

△HOIATUS: Paigaldamise ajal ei tohi toote pistikut vooluvõrku ühendada. Vastasel juhul on oht surma või raskete vigastuste tekkeks!

△HOIATUS: Kui ruumi ukseava, kuhu toode asetatakse, on nii kitsas, et toode ei pääse läbi, mööduge tootest, pöörates seda küljele; muul juhul helistage volitatud teenindusse.

- Ärge jätke toodet otsese päikesevalguse kätte ega hoidke seda niiskes kohas.
- Ärge paigaldage toodet kohtadesse, kus temperatuur langeb alla 10 °C.

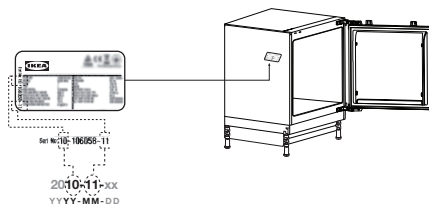
**Kontrollnimekirja kontrollimiseks**

Palun järgige enne seadme kasutamist kontrollnimekirja.

Kui mõni vastus EI ole, järgige palun vastavat tegevust.

Palun ärge unustage, et kirjutate toote seerianumbri ja artikli numbrini ning lisate sellele lehele oma kviitungi.

Toote seerianumber (tüübisild)	
Toote tehniline number (tüübiplaat)	
Ostukuupäev	

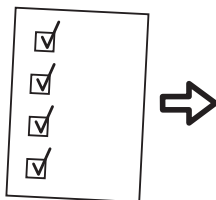

	Kui vastus on JAH	Tegevused, mida teha, kui EI
Kondensatsioonialus Kontrollige, et toru oleks salve sees	<input checked="" type="checkbox"/> Meetmeid ei võeta	Pange toru salve sisse
Veenduge, et tihend tihendab ukse ümber kogu ukse, kui uks on suletud	<input checked="" type="checkbox"/> Meetmeid ei võeta	Vt AI - ukse joendamise sammu
Kontrollida, et osad/seadmed ei põrkuksid kokku jahutusukse avamise/sulgemise ajal	<input checked="" type="checkbox"/> Meetmeid ei võeta	Vt AI - ukse joendamise sammu
Kinnitage paigaldus mis tahes köögisüsteemi sees ja fikseerige see vastavalt vajadusele	<input checked="" type="checkbox"/> Meetmeid ei võeta	Järgige AI-d nõuetekohaseks paigaldamiseks

Tehnilised andmed

IKEA	FASTNAS	" -	92	35	E
Bränd	Mudel	Külmumisvõime (kg/24 h)	Energiatarbimine (kw/aasta)	Müratase (dba)	Energiatõhususe klass

See külmkapp sisaldab biotsiide järgmistes osades, et vältida kuiva kile seente kasvu või kõrvaldada soovimatuid lõhnu.

Aktiivne aine:

- hõbe (CAS: 7440-22-4) sisaldab (nano)hõbe uksekäepidemete ja süsinikufiltri jaoks
- titaandioksiid (CAS: 13463-67-7) sisaldab (nano)titaandioksiidi süsiniku filtri jaoks
- IPBC (CAS: 55406-53-6) tihendi jaoks

Biotsiidide kontsentratsioonid on väga väikesed, seega ei tohiks need põhjustada vastuvõetamatuid riske tervisele.

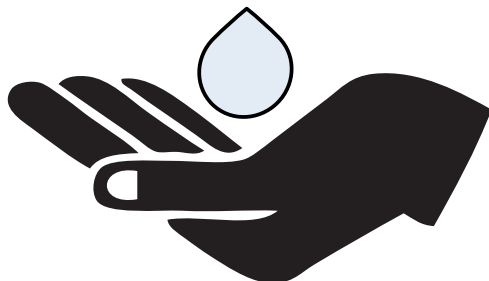

Võimalik müra põhjus

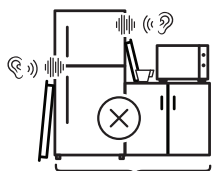
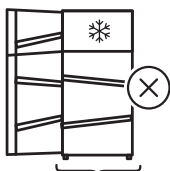
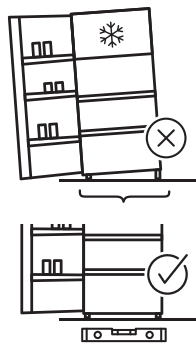
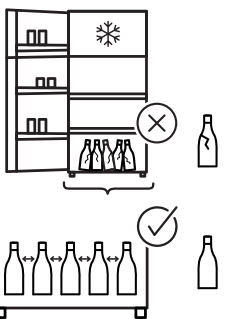
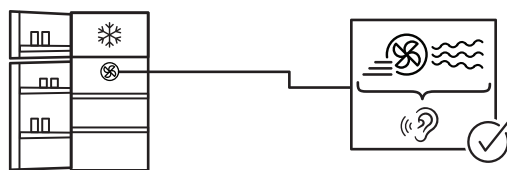
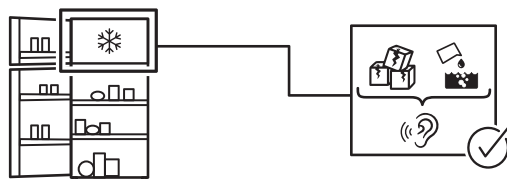
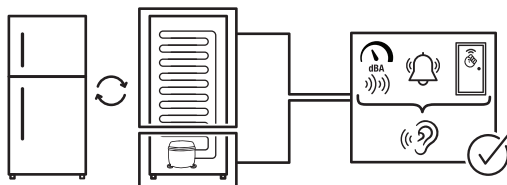



58 9598 0000/AA
3/4

© Inter IKEA Systems B.V. 2023

50111

AA-2414257 - 2