

# FLOAT

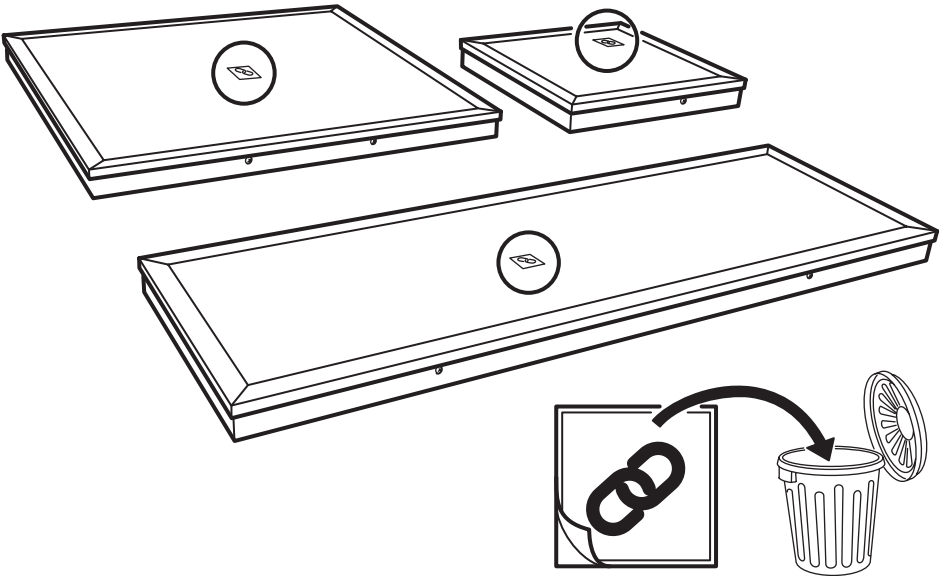

Design and Quality  
IKEA of Sweden

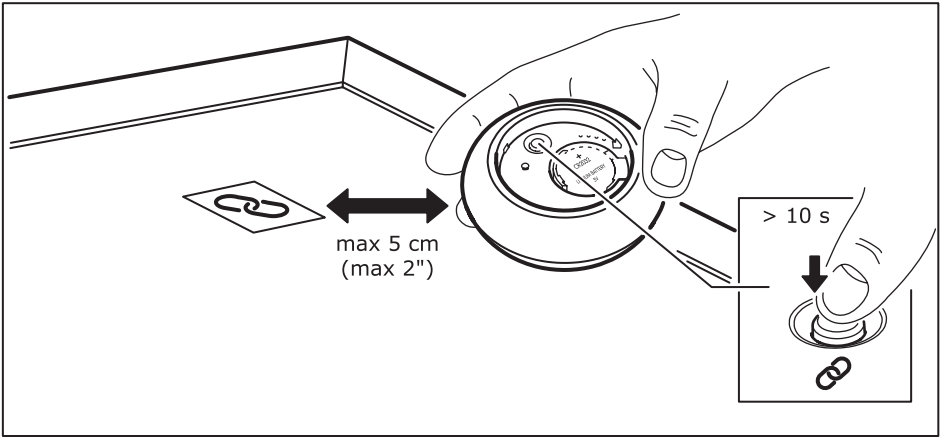

English	4	Latviešu	19
Deutsch	5	Lietuvių	20
Français	6	Português	21
Nederlands	7	Româna	22
Dansk	8	Slovensky	23
Íslenska	9	Български	24
Norsk	10	Hrvatski	25
Suomi	11	Ελληνικά	26
Svenska	12	Русский	27
Česky	13	Українська	28
Español	14	Srpski	29
Italiano	15	Slovenščina	30
Magyar	16	Türkçe	31
Polski	17	عربي	32
Eesti	18		

**ADD LIGHT SOURCES TO YOUR STEERING DEVICE:**

Before you can use your light source you'll need to pair it with a steering device.

To add more light sources, just repeat the steps below:

1. Make sure that your light source is installed and the main power switch is turned on.
2. Hold the steering device close to the light source you want to add (no more than 5 cm away).
3. Press and hold the pairing button  for at least 10 seconds. A red light will shine steadily on the steering device. Your light source will begin to dim and finally flash one time to indicate that it has been successfully paired.

Up to 10 light sources can be paired with 1 steering device.

Make sure to pair them one at a time. If the light sources are close to each other, disconnect those that have already been paired from the main power switch.

**CAUTION:**

**DO NOT USE WITH STANDARD DIMMERS.** Only use the control provided with or specified by these instructions to control this bulb. This bulb will not operate properly when connected to a standard (incandescent) dimmer or dimming control. Only controllable by IKEA Smart lighting products.

The colour temperature can be switched between 2200K (warm glow), 2700K (warm white) and 4000K (cool white).

**RESET YOUR DEVICE**

Toggle the main switch 6 times.

**TECHNICAL DATA**

**Type:** L1528 FLOALT

L1528 FLOALT

L1529 FLOALT

**Input:** 220-240 Vac 50-60Hz

**Range:** 10 m in open air

**Operating frequency:** 2405-2480MHz

**Output power:** 10 dBm

**Manufacturer:** IKEA of Sweden AB

**Address:**

**Box 702, SE-343 81, Älmhult, SWEDEN**



The crossed-out wheeled bin symbol indicates that the item should be disposed of separately from household waste. The item should be handed in for recycling in accordance with local environmental regulations for waste disposal. By separating a marked item from household waste, you will help reduce the volume of waste sent to incinerators or land-fill and minimize any potential negative impact on human health and the environment. For more information, please contact your IKEA store.

**DER FERNBEDIENUNG LEUCHTMITTEL****ZUORDNEN:**

Bevor das Leuchtmittel verwendet werden kann, muss es mit einer Fernbedienung gekoppelt werden.

Um weitere Leuchtmittel hinzuzufügen, einfach die unten beschriebenen Schritte wiederholen.

1. Sicherstellen, dass das Leuchtmittel installiert ist und dass der Hauptnetzschalter eingeschaltet ist.
2. Die Fernbedienung nahe an das Leuchtmittel halten, das zugeordnet werden soll (nicht weiter als 5 cm entfernt).
3. Die Zuordnungstaste  drücken und mindestens 10 Sekunden lang gedrückt halten. Auf der Fernbedienung leuchtet ein rotes Signal auf. Das Leuchtmittel beginnt zu dimmen und blinkt einmal auf, um die erfolgreiche Zuordnung anzuzeigen.

Einer Fernbedienung können bis zu 10 Leuchtmittel zugeordnet werden.

Darauf achten, dass ein Leuchtmittel nach dem anderen zugeordnet wird. Wenn mehrere Leuchtmittel nahe beieinander liegen, bitte die bereits zugeordneten von der Stromversorgung trennen.

**ACHTUNG!**

**NICHT MIT FEST INSTALLIERTEM DIMMER BENUTZEN.** Zum Steuern dieses Leuchtmittels nur die Fernbedienung benutzen, die beige packt ist oder die in dieser Anleitung angeführt wird. Dieses Leuchtmittel wird nicht ordnungsgemäß funktionieren, wenn es mit einem fest installierten Dimmer oder einer Dimmer-Fernbedienung betrieben wird. Es kann nur mit Produkten aus der IKEA Home-Smart-Serie gesteuert werden.

Es kann zwischen 2200 Kelvin (warmes Tageslicht), 2700 Kelvin (Warmweiß) und 4000 Kelvin (Kaltweiß) gewechselt werden.

**ZURÜCKSETZEN DES GERÄTS**

Den Netzschalter 6-mal ein- und ausschalten.

**TECHNISCHE DATEN**

**Typ:** L1528 FLOALT

L1528 FLOALT

L1529 FLOALT

**Eingang:** 220-240 Vac 50-60Hz

**Reichweite:** 10 m (unbehindert)

**Betriebsfrequenz:** 2405-2480Mhz

**Ausgangsleistung:** 10 dBm

**Hersteller: IKEA of Sweden AB**

**Adresse:**

**Box 702, SE-34381 Älmhult, Schweden**



Das Symbol mit der durchgestrichenen Abfalltonne bedeutet, dass das Produkt getrennt vom Haushaltsabfall entsorgt werden muss. Das Produkt muss gem. der örtlichen Entsorgungsvorschriften der Wiederverwertung zugeführt werden. Durch separate Entsorgung des Produkts trägst du zur Minderung des Verbrennungs- oder Deponieabfalls bei und reduzierst eventuelle negative Einwirkungen auf die menschliche Gesundheit und die Umwelt. Weitere Informationen im IKEA Einrichtungshaus.

### AJOUT SOURCES LUMINEUSES AU DISPOSITIF DE COMMANDE

Avant d'utiliser votre source lumineuse, elle doit être couplée avec un dispositif de commande. Pour ajouter d'autres sources lumineuses, il suffit de répéter les étapes ci-dessous :

1. S'assurer que la source lumineuse est installée et allumée.
2. Maintenir le dispositif de commande à proximité (pas plus de 5 cm) de la source lumineuse à ajouter.
3. Appuyer sur le bouton de couplage  et le maintenir enfoncé au moins 10 secondes. Un voyant à LED rouge s'allume de manière continue sur le dispositif de commande. La source lumineuse baissera en intensité et clignotera une fois pour indiquer que le couplage est réussi.

Il est possible de coupler jusqu'à 10 sources lumineuses à 1 dispositif de commande. Veiller à les coupler l'une après l'autre. Si les sources lumineuses sont proches les unes des autres, débrancher de l'alimentation générale celles qui ont déjà été couplées.

### MISE EN GARDE :

NE PAS UTILISER AVEC DES VARIATEURS D'INTENSITÉ STANDARD. Pour régler l'intensité lumineuse de cette ampoule, utiliser uniquement le dispositif de réglage fourni avec le produit ou mentionné dans les présentes instructions. Cette ampoule ne peut fonctionner correctement si elle est connectée à un variateur d'intensité standard (à incandescence). Cette ampoule ne peut fonctionner qu'avec les produits de la gamme éclairage connecté IKEA.

La couleur de la lumière varie entre 2 200 Kelvin (rougeâtre), 2 700 Kelvin (blanc chaud) et 4 000 Kelvin (blanc froid).

### RÉINITIALISER L'APPAREIL

Actionner l'interrupteur principal 6 fois.

### CARACTÉRISTIQUES TECHNIQUES

**Type :** L1527 FLOALT  
L1528 FLOALT  
L1529 FLOALT

**Entrée :** 220-240 Vac 50-60Hz

**Portée :** 10 m en champ libre.

**Fréquence de**

**transmission :** 2405 2480Mhz

**Puissance de sortie radio :** 10 dBm

**Fabricant :** IKEA of Sweden AB

**Adresse :** Box 702, SE-343 81 Älmhult, SUÈDE



Le pictogramme de la poubelle barrée indique que le produit doit faire l'objet d'un tri. Il doit être recyclé conformément à la réglementation environnementale locale en matière de déchets. En triant les produits portant ce pictogramme, vous contribuez à réduire le volume des déchets incinérés ou enfouis, et à diminuer tout impact négatif sur la santé humaine et l'environnement. Pour plus d'information, merci de contacter votre magasin IKEA.

### LICHTBRONNEN AAN DE STUUREENHEID TOEVOEGEN:

Voordat je je lichtbron kan gaan gebruiken, moet deze aan een stuurseenheid worden gekoppeld. Om lichtbronnen toe te voegen, onderstaande stappen herhalen:

1. Zorg dat je lichtbron is geïnstalleerd en de hoofdschakelaar aan staat.
2. Houd de draadloze dimmer dichtbij de lichtbron die je wilt toevoegen (niet meer dan 5 cm verwijderd).
3. Druk op de koppelknop  en houd deze ten minste 10 seconden ingedrukt. Op de stuurseenheid zal een rood lampje gaan branden. Je lichtbron zal gaan dimmen en uiteindelijk één keer knipperen om aan te geven dat de koppeling geslaagd is.

Je kan tot 10 lichtbronnen aan 1 stuurseenheid koppelen.

Zorg dat je de lichtbronnen één voor één koppelt. Mochten de lichtbronnen te dicht bij elkaar staan/hangen, maak degene die al gekoppeld zijn dan los van de hoofdschakelaar.

### WAARSCHUWING:

**NIET TE GEBRUIKEN MET EEN STANDAARDDIMMER.**

Gebruik uitsluitend de afstandsbediening die wordt meegeleverd of in deze instructies wordt gespecificeerd om deze lichtbron te sturen. Deze lichtbron werkt niet correct wanneer deze wordt aangesloten op een dimmer of afstandsbediening voor dimmersturing die bedoeld is voor een standaardlichtbron (gloeilamp). Kan uitsluitend worden bediend met producten uit de serie IKEA Slimme verlichting.

De kleurtemperatuur kan wisselen tussen 2200K (warm schijnsel), 2700K (warmwit) en 4000K (koud wit).

### JE APPARAAT RESETTEN

Zet de hoofdschakelaar 6 keer aan en uit.

### TECHNISCHE GEGEVENS

**Type:** L1527 FLOALT  
L1528 FLOALT  
L1529 FLOALT

**Voeding:** 220-240 Vac 50-60Hz

**Bereik:** 10 m in de open lucht

**Frequentie:** 2405-2480 Mhz

**Uitgangsvermogen:** 10 dBm

**Fabrikant:** IKEA of Sweden AB

**Adres:** Box 702, SE-343 81 Älmhult, ZWEDEN



Het symbool met de doorgestreepte vuilnisbak op wieltjes geeft aan dat het product gescheiden van het huishoudelijk afval moet worden aangeboden. Het product moet worden ingeleverd voor recycling in overeenstemming met de plaatselijke milieuvorschriften voor afvalverwerking. Breng het naar de plaatselijke milieustraat of het dichtstbijzijnde IKEA woonwarenhuis. Door producten met dit symbool te scheiden van het huishoudelijk afval, help je de hoeveelheid afval naar verbrandingsovens of stortplaatsen te verminderen en eventuele negatieve invloeden op de volksgezondheid en het milieu te minimaliseren. Voor meer informatie neem contact op met IKEA.

**TILFØJ LAMPER TIL DIN FJERNBETJENING:**

Før du kan bruge lampen, skal den parres med en fjernbetjening.  
Gentag nedenstående trin for at tilføje flere lamper:

1. Sørg for, at lampen er installeret, og at der er tændt for hovedkontakten.
2. Hold fjernbetjeningen tæt på den lampe, du vil tilføje (maks. 5 cm).
3. Tryk på parring-knappen , og hold den nede i mindst 10 sekunder. En rød lampe lyser konstant på fjernbetjeningen. Lampen dæmpes og blinker 1 gang som tegn på, at den er blevet parret med fjernbetjeningen.

Der kan kobles op til 10 lamper til 1 fjernbetjening. Sørg for at tilkoble dem én ad gangen. Hvis lamperne er placeret tæt ved hinanden, skal du tage stikket ud af stikkontakten for dem, der allerede er tilkoblet.

**FORSIGTIG:**

MÅ IKKE BRUGES SAMMEN MED STANDARDLYSDÆMPERE. Brug kun den styreenhed, der leveres med pæren eller er angivet i disse anvisninger, til at styre denne pære. Pæren fungerer ikke korrekt, når den er tilsluttet en standardlysdæmper (til glødepærer) eller -lysdæmperkontakt. Kan kun bruges med produkter med IKEA Smart belysning.

Farvetemperaturen kan ændres mellem 2200 Kelvin (varm glød), 2700 Kelvin (varm hvid) og 4000 Kelvin (kølig hvid).

**NULSTIL DIT APPARAT**

Tænd og sluk på hovedkontakten 6 gange.

**TEKNISKE DATA**

Type: L1527 FLOALT  
L1528 FLOALT  
L1529 FLOALT

Indgangseffekt: 220-240 Vac 50-60Hz

Rækkevidde: 10 m i fri luft

Driftsfrekvens: 2405-2480Mhz

Udgangseffekt: 10 dBm

Producent: IKEA of Sweden AB

Adresse: Box 702, SE-343 81 Älmhult, SVERIGE



Symbolet med den overkrydsede affaldsspand på hjul angiver, at produktet skal bortskaffes adskilt fra husholdningsaffald. Produktet skal indleveres til genbrug i henhold til den lokale miljølovgivning for bortskaffelse af affald. Ved at adskille produktet fra husholdningsaffald hjælper du med at reducere den mængde affald, der sendes til forbrænding eller på lossepladsen, og minimerer eventuelle negative indvirkninger på menneskers sundhed og miljøet. Kontakt det nærmeste IKEA varehus for at få flere oplysninger.



**BÆTTU LJÓSI VIÐ STJÓRNTÆKIÐ:**

Áður en þú notar ljósið þarf að para það við stjórn­­tækið.

Til að bæta fleiri ljósum við, skaltu fylgja skrefunum hér að neðan:

1. Gakktu úr skugga um að ljósið sé tengt og að kveikt sé á aðalrofanum.
2. Haltu stjórn­­tækinu nálægt ljósinu sem þú vilt bæta við (ekki meira en í fimm cm fjarlægð).
3. Ýttu á og haltu pörunarhnappnum inni  í a.m.k. tíu sekúndur. Rautt ljós mun lýsa stöðugt á stjórn­­tækinu. Ljósið mun dofna og blikka einu sinni til að gefa til kynna að pörunin hafi heppnast.

Hægt er að para allt að tíu ljós við eitt stjórn­­tæki. Aðeins er hægt að para eitt ljós í einu. Ef ljósin eru nálægt hvort öðru, aftengið þá þau sem hafa nú þegar verið pöruð frá aðalrofanum.

**VARÚÐ:**

NOTIÐ EKKI MEÐ VENJULEGUM LJÓSDEYFI. Notið aðeins stýringu sem fylgir með eða er tilgreind í þessum leiðbeiningum til að stýra þerunni. Ljósaperan virkar ekki eðlilega þegar hún er tengd við venjulegan (glóperu) ljósdeyfi eða -stýringu. Aðeins hægt að stýra með IKEA ljósa­­stýringarvörum.

Hægt er að skipta á milli ljóslita 2200K (hlýr bjarmi), 2700K (hlý hvítt) og 4000K (kald hvítt).

**ENDURRÆSTU TÆKIÐ**

Kveiktu og slökktu á rofanum sex sinnum.

**TÆKNILEGAR UPPLÝSINGAR**

**Tegund:** L1527 FLOALT

L1528 FLOALT

L1529 FLOALT

**Inntak:** 220-240 Vac 50-60Hz

**Drægi:** 10 m á opnu svæði

**Rekstrartíðni:** 2405-2480Mhz

**Aflsafköst:** 10 dBm

**Framleiðandi: IKEA of Sweden AB**

**Heimilisfang: Box 702, SE-343 81, Älmhult, SWEDEN**



Táknið með mynd af ruslatunnu með krossi yfir þýðir að ekki má farga vörinni með venjulegu heimilissorpi. Vörinni þarf að skila í endurvinnslu eins og lög gera ráð fyrir á hverjum stað fyrir sig. Með því að henda slíkum vörum ekki með venjulegu heimilissorpi hjálpar þú til við að draga úr því magni af úrgangi sem þarf að brenna eða nota sem landfyllingu og lágmarkar möguleg neikvæð áhrif á heilsu fólks og umhverfið. Þú færð nánari upplýsingar í IKEA versluninni.

**LEGG TIL LYSKILDER TIL STYRINGSENHETEN:**

Før du kan bruke lyskilden må du pare den med en styringsenhet.

Gjenta stegene under for å legge til flere lyskilder:

1. Sørg for at lyskilden er montert i lampen og lysbryteren er slått på.
2. Hold styringsenheten nær lyskilden du vil legge til (maks 5 cm unna).
3. Press og hold inne parkoblingsknappen  i minst 10 sekunder. Det skal lyse et rødt lys på styringsenheten. Lyset begynner å dempes og så blinker det én gang for å vise at koblingen var vellykket.

Du kan parkoble opptil 10 lyskilder med samme styringsenhet.

Sørg for å pare én av gangen. Hvis lyskildene står tett sammen, kan du slå av strømmen på de som allerede er parkoblet.

**ADVARSEL:**

SKAL IKKE BRUKES MED FAST INSTALLERTE DIMMERE. Produktet skal kun brukes sammen med fjernkontrollen som er inkludert eller som spesifiseres i disse instruksene for å regulere denne lyskilden. Denne lyspæra vil ikke fungere som den skal hvis den kobles til en fast installert dimmer som er beregnet for glødepærer. Kan kun kontrolleres med smartbelysning fra IKEA.

Fargetemperaturen kan skiftes mellom 2200 K (varm glød), 2700 K (varmhvit) og 4000 K (kaldhvit).

**TILBAKESTILL PRODUKTET**

Slå strømbryteren av og på seks ganger.

**TEKNISKE DATA**

**Type:** L1527 FLOALT

L1528 FLOALT

L1529 FLOALT

**Input:** 220-240 Vac 50-60Hz

**Rekkevidde:** 10 m i fri sikt

**Driftsfrekvens:** 2405 – 2480 MHz

**Effekt:** 10 dBm

**Produsent:** IKEA of Sweden AB

**Adresse:** Box 702, SE-343 81 Älmhult, SWEDEN



Symbolet viser en søppeldunk med et kryss over. Dette betyr at produktet ikke skal kastes i søpla, men holdes atskilt fra husholdningsavfallet. Produktet skal leveres til resirkulering i henhold til lokale ordninger for kildesortering. Informasjon om løsningen i din kommune finner du på [www.sortere.no](http://www.sortere.no). Ved å holde produktet atskilt fra ordinært husholdningsavfall, hjelper du med å unngå potensiell negativ virkning på menneskers helse og miljøet. For mer informasjon, vennligst kontakt nærmeste IKEA-varehus.

### VALONLÄHTEIDEN LISÄÄMINEN OHJAUSLAITTEESEEN:

Valonlähteet tulee yhdistää ohjauslaitteeseen ennen niiden käyttöä.

Seuraa näitä ohjeita aina, kun haluat lisätä järjestelmäsi valonlähteitä:

1. Varmista, että valonlähde on oikein asennettu ja päävirta on kytketty päälle.
2. Pidä ohjauslaitetta lähellä valonlähdettä (enintään 5 cm:n päässä).
3. Paina yhdistysnappia  vähintään 10 sekunnin ajan. Ohjauslaitteessa tulisi palaa punainen valo. Valonlähde himmenee ja välähtää kerran, kun yhdistäminen on suoritettu onnistuneesti.

Yhteen ohjauslaitteeseen voi kytkeä enintään 10 valonlähdettä.

Varmista, että yhdistät jokaisen valonlähteen ohjauslaitteeseen yksitellen. Jos valonlähteet sijaitsevat lähellä toisiaan, kytke virta pois niistä, jotka olet jo yhdistänyt ohjauslaitteeseen.

### VAROITUS:

TUOTETTA EI SAA KÄYTTÄÄ PERUSHIMMENTIMIEN KANSSA. Käytä ainoastaan mukana tulevaa ohjauslaitetta tai laitetta, joka on mainittu lampun käyttöohjeissa. Tämä valonlähde ei toimi kunnolla, mikäli se kytketään normaaliin himmentimeen (hehkulampuille) tai himmentimen ohjauslaitteeseen. Tuotetta voidaan ohjailta ainoastaan IKEA-älyvalaistustuotteilla.

Valon värisävyä voidaan vaihtaa seuraaviksi: 2200 K (lämmin hehku), 2700 K (lämmin valkoinen) ja 4000 K (viileä valkoinen).

### LAITTEEN RESETOINTI

Paina pääkatkaisinta 6 kertaa.

### TEKNISET TIEDOT

**Tyyppi:** L1527 FLOALT  
L1528 FLOALT  
L1529 FLOALT

**Tulovirta:** 220-240 Vac 50-60Hz

**Kantama:** 10 m in open air

**Toimintataajuus:** 2405-2480Mhz

**Lähetysteho:** 10 dBm

**Valmistaja:** IKEA of Sweden AB

**Osoite:** Box 702, SE-343 81, Älmhult, SWEDEN



Rastitettu jätteastiasymboli ilmaisee, että tuotetta ei saa hävittää kotitalousjätteen joukossa. Kun hävität tuotteen, vie se asianmukaiseen keräys- tai kierrätyspisteeseen. Huolehtimalla tällä merkillä varustetun laitteen asianmukaisesti kierrätykseen vähennät kaatopaikalle päätyvän jätteen määrää ja mahdollisia ympäristölle ja terveydelle aiheutuvia haittoja. Lisätietoja lähimmästä IKEA-tavaratalosta.

**LÄGGA TILL LJUSKÄLLOR TILL STYRENHETEN:**

Innan du kan börja använda din ljuskälla måste den parkopplas med en styrenhet.

För att lägga till fler ljuskällor, upprepa bara stegen nedan:

1. Se till att ljuskällan har installerats och att huvudströmbrytaren är påslagen.
2. Håll styrenheten nära den ljuskälla som du vill lägga till (avståndet får vara högst 5 cm).
3. Tryck på och håll in parkopplingsknappen  i minst 10 sekunder. En röd lampa lyser med fast sken på styrenheten. Din ljuskälla dimras och blinkar till en gång för att indikera att parkopplingen lyckades.

Det går att parkoppla upp till 10 ljuskällor med 1 styrenhet.

Se till att du parkopplar en ljuskälla i taget. Om ljuskällorna befinner sig för nära varandra, koppla från de som redan har parkopplats från huvudströmbrytaren.

**VARNING:**

ANVÄND INTE MED STANDARDDIMMER. Använd endast fjärrkontrollen som medföljer eller specificeras av dessa instruktioner för att styra den här ljuskällan. Denna ljuskälla fungerar inte korrekt om den ansluts till en dimmer eller fjärrkontroll för dimmerstyrning avsedd för standardljuskälla (glödlampa). Kan endast styras med produkter inom IKEA Smart belysning.

Färgtemperaturen kan växlas mellan 2200K (varmt sken), 2700K (varmvit) och 4000K (kall vit).

**ÅTERSTÄLLNING AV ENHETEN**

Slå på och slå av huvudströmbrytaren 6 gånger.

**TEKNISK DATA**

**Typ:** L1527 FLOALT

L1528 FLOALT

L1529 FLOALT

**Ingång:** 220-240 Vac 50-60Hz

**Område:** 10 m i fri luft

**Driftsfrekvens:** 2405-2480Mhz

**Utgångseffekt:** 10 dBm

**Tillverkare:** IKEA of Sweden AB

**Adress:** Box 702, SE-343 81 Älmhult, SVERIGE



Symbolen med den överkorsade soptunnan betyder att produkten ska kasseras separat från hushållsavfall. Produkten ska lämnas in för återvinning enligt lokala regler för avfallshantering. Genom att kassera en märkt produkt separat från hushållsavfallet bidrar du till att reducera mängden avfall som skickas till förbränning eller deponi och minimerar varje potentiell negativ påverkan på mänsklig hälsa och miljön. För mer information, vänligen kontakta ditt IKEA varuhus.

**PŘIPOJTE K ŘÍDÍCÍ JEDNOTCE SVĚTELNÉ ZDROJE:**

Předtím, než budete moct světelný zdroj používat, je třeba, abyste jej propojili s řídicí jednotkou.

Pro přidání dalších světelných zdrojů, stačí jen opakovat tyto kroky:

1. Ujistěte se, že světelný zdroj je nainstalován, a že je zapnutý hlavní spínač.
2. Řídicí jednotku přidržte poblíž světelného zdroje, který chcete přidat (max. 5 cm daleko).
3. Stiskněte a přidržte propojovací tlačítko  po dobu nejméně 10 sekund. Rozsvítí se červená kontrolka. Světelný zdroj se začne stmívat a nakonec jednou blikne. To je známka, že propojení bylo úspěšně dokončeno.

S 1 řídicí jednotkou můžete spojit až 10 světelných zdrojů.

Propojení světelných zdrojů s řídicí jednotkou provádějte vždy ve stejný čas. Pokud jsou světelné zdroje blízko u sebe, odpojte z hlavní řídicí jednotky ty, co už byly předtím propojeny s jinou řídicí jednotkou.

**UPOZORNĚNÍ:**

NEPOUŽÍVEJTE KLASICKÉ STMÍVAČE. Používejte pouze originální ovladače, nebo takové, které jsou zmíněny v těchto pokynech. Pokud tuto žárovku propojíte s běžným stmívačem, nebude fungovat tak, jak má. Pouze pro použití s výrobky ze série Chytré osvětlení IKEA.

Barvu světla můžete přepínat mezi 2200 K (hřejivý svit), 2700 K (teplá bílá) a 4000 K (studená bílá).

**RESETOVÁNÍ**

Zapněte a vypněte hlavní spínač 6krát za sebou.

**TECHNICKÁ DATA**

**Typ:** L1527 FLOALT

L1528 FLOALT

L1529 FLOALT

**Příkon:** 220-240 Vac 50-60Hz

**Dosah:** 10 m v otevřeném prostoru

**Operační frekvence:** 2405 – 2480 Mhz

**Výstupní výkon:** 10 dBm

**Výrobce:** IKEA of Sweden AB

**Adresa:** Box 702, SE-343 81, Älmhult, SWEDEN



Symbol přeškrtnutého kontejneru označuje, že tento výrobek musí být likvidován odděleně od běžného domácího odpadu. Výrobek by měl být odevzdán k recyklaci v souladu s místními předpisy pro nakládání s odpadem. Oddělením označeného výrobku z komunálního odpadu, pomůžete snížit objem odpadů posílaných do spaloven nebo na skládku a minimalizovat případný negativní dopad na lidské zdraví a životní prostředí. Pro více informací, prosím, kontaktujte obchodní dům IKEA.

**AÑADIR LUCES AL DISPOSITIVO DE CONTROL:**

Antes de usar la luz, deberás sincronizarla con un dispositivo de control.

Para añadir más luces, repite los siguientes pasos:

1. Asegúrate de que la luz esté instalada y de que el interruptor principal esté encendido.
2. Pon el dispositivo de control cerca de la luz que quieras añadir (a menos de 5 cm).
3. Mantén presionado el botón de sincronización  durante al menos 10 segundos. Se encenderá una luz roja en el dispositivo de control. Tu luz empezará a atenuarse y finalmente brillará una vez para indicar que ha sido correctamente sincronizada.

Se pueden sincronizar hasta 10 luces en un mismo dispositivo de control.

Asegúrate de sincronizarlas de una en una. Si las luces están cerca las unas de las otras, desconecta del interruptor principal las que ya han sido sincronizadas.

**ATENCIÓN:**

**NO UTILIZAR CON REGULADORES DE INTENSIDAD LUMINOSA ESTÁNDAR.** Para regular esta bombilla utiliza exclusivamente el dispositivo de control que se incluye o se especifica en las instrucciones. Esta bombilla no funciona correctamente cuando se conecta a un regulador de intensidad estándar (para bombillas incandescentes) o a un sistema de regulación de la intensidad luminosa estándar. Sólo se puede controlar con un producto de Iluminación Inteligente de IKEA.

La tonalidad de color puede variar entre 2200 K (brillo cálido), 2700 K (blanco cálido) y 4000 K (blanco frío).

**REESTABLECER LOS AJUSTES DEL DISPOSITIVO**

Enciende el interruptor 6 veces.

**CARACTERÍSTICAS TÉCNICAS**

**Tipo:** L1527 FLOALT  
L1528 FLOALT  
L1529 FLOALT

**Entrada:** 220-240 Vac 50-60Hz

**Alcance:** 10 m al aire libre.

**Frecuencia de**

**funcionamiento:** 2405-2480Mhz.

**Potencia de salida:** 10 dBm.

**Fabricante:** IKEA of Sweden AB.

**Dirección:** Box 702, SE-343 81, Älmhult, SUECIA



La imagen del cubo de basura tachado indica que el producto no debe formar parte de los residuos habituales del hogar. Se debe reciclar según la normativa local medioambiental de eliminación de residuos. Cuando separas los productos que llevan esta imagen, contribuyes a reducir el volumen de residuos que se incineran o se envían a vertederos y minimizas el impacto negativo sobre la salud y el medio ambiente. Para más información, ponte en contacto con tu tienda IKEA.

**ABBINA FONTI LUMINOSE E DISPOSITIVO DI CONTROLLO**

Prima di usare le fonti luminose, devi abbinarle a un dispositivo di controllo.

Per aggiungere altre fonti luminose, ripeti le seguenti fasi:

1. Assicurati che la fonte luminosa sia installata e che l'interruttore di alimentazione principale sia acceso.
1. Tieni il dispositivo di controllo vicino alla fonte luminosa che vuoi aggiungere (a una distanza di max 5 cm).
1. Premi e tieni premuto il pulsante di associazione  per almeno 10 secondi. Si accende una luce rossa sul dispositivo di controllo. La fonte luminosa diminuisce di intensità e lampeggia una volta per indicare che è stata abbinata correttamente.

Puoi abbinare fino a 10 fonti luminose a 1 dispositivo di controllo.

Tieni presente che devi abbinarle una alla volta. Se le fonti luminose sono l'una vicina all'altra, scollega quelle che sono già state abbinare dall'interruttore di alimentazione principale.

**AVVERTENZA:**

**NON UTILIZZABILE CON DIMMER STANDARD.** Per controllare questa lampadina usa esclusivamente il dispositivo di controllo fornito con la stessa o specificato in queste istruzioni. Questa lampadina non funziona correttamente se viene collegata a un dimmer standard (per lampadine a incandescenza) o a un sistema di regolazione dell'intensità luminosa standard. Si può controllare solo con i prodotti per l'illuminazione Smart di IKEA.

Si può cambiare la temperatura di colore da 2200K (luce calda) a 2700K (bianco caldo) a 4000K (bianco freddo).

**RESETTA IL TUO DISPOSITIVO**

Accendi e spegni l'interruttore principale 6 volte.

**SPECIFICHE TECNICHE**

**Modello:** L1527 FLOALT

L1528 FLOALT

L1529 FLOALT

**Ingresso:** 220-240 Vac 50-60Hz

**Intervallo:** 10 m in linea d'aria

**Frequenza operativa:** 2405-2480 MHz

**Potenza in uscita:** 10 dBm

**Produttore:** IKEA of Sweden AB

**Indirizzo:** Box 702, SE-343 81 Älmhult, SVEZIA



Il simbolo del cassonetto barrato indica che il prodotto non può essere eliminato con i comuni rifiuti domestici. Il prodotto dev'essere riciclato nel rispetto delle norme ambientali locali per lo smaltimento dei rifiuti. Separando un prodotto contrassegnato da questo simbolo dai rifiuti domestici, aiuterai a ridurre il volume dei rifiuti destinati agli inceneritori o alle discariche, minimizzando così qualsiasi possibile impatto negativo sulla salute umana e sull'ambiente. Per saperne di più, contatta il negozio IKEA più vicino a te.

### FÉNYFORRÁSOK HOZZÁADÁSA A SZABÁLYZÓESZKÖZHÖZ:

A fényforrások használata előtt párosítania kell azokat egy szabályzóeszközzel. További fényforrások hozzáadásához ismételje meg a következő lépéseket:

1. Győződjön meg arról, hogy a fényforrás be van szerelve, valamint a tápellátás be van kapcsolva.
2. Tartsa közel (5 cm-es távolságon belül) a szabályzóeszközt a hozzáadni kívánt fényforráshoz.
3. Nyomja meg és tartsa nyomva legalább 10 másodpercig a párosítás gombot  A szabályzóeszközön folyamatosan világítani kezd a piros jelzőfény. A fényforrás fényereje csökkenni kezd, és végül egyszer villan. Ez jelzi, hogy a párosítás sikerült.

1 szabályzóeszközzel legfeljebb 10 fényforrás párosítható.

Fontos, hogy a párosításokat egyenként kell végrehajtani. Ha a fényforrások közel vannak egymáshoz, a főkapcsolóval kapcsolja ki azokat, amelyek párosítását már elvégezte.

### FIGYELEM:

**NE HASZNÁLD HAGYOMÁNYOS FÉNYERŐ-SZABÁLYOZÓVAL!** Kizárólag a mellékelt vagy a használati utasítás alapján meghatározott szabályozót használt ehhez az izzóhoz. Ez az izzó nem fog megfelelően működni, ha hagyományos szabályozóhoz kapcsolod hozzá. Csak az IKEA Okos világítás termékeivel szabályozható.

A fényhőmérséklet változtatható 2200K (meleg fény), 2700K (meleg fehér) és 4000K (hideg fehér) között.

### AZ ESZKÖZ ALAPHELYEZETBE ÁLLÍTÁSA

6-szor kapcsolja be- és ki az eszközt a főkapcsolóval.

### MŰSZAKI ADATOK

**Típus:** L1527 FLOALT  
L1528 FLOALT  
L1529 FLOALT

**Bemeneti feszültség:** 220-240 Vac 50-60Hz

**Hatótávolság:** 10 m szabadtéren

**Működési frekvencia:** 2405-2480Mhz

**Kimeneti teljesítmény:** 10 dBm

**Gyártó:** IKEA of Sweden AB

**Cím:** Box 702, SE-343 81, Älmhult, Svédország



Az áthúzott, kerek szemetet ábrázoló szimbólum azt jelzi, hogy a terméket a háztartási hulladéktól különválasztva kell elhelyezni. A terméket a helyi szabályozásnak megfelelően, újrahasznosítás céljából a megfelelő helyen kell leadni. Azzal, hogy az így jelölt termékeket a háztartási hulladéktól különválasztod, segítesz csökkenteni a hulladékégetőkbe kerülő vagy a földben elhelyezett szemét mennyiségét, ezzel minimalizárod az egészségre és a környezetre ártalmas lehetséges negatív hatásokat. További információkért kérjük, lépj kapcsolatba a legközelebbi IKEA áruházal!



**DODAWANIE ŹRÓDŁA ŚWIATŁA:**

Przed rozpoczęciem użytkowania źródła światła należy je sparować z urządzeniem sterującym. W celu dodania kolejnych źródeł światła, postępuj według poniższych punktów:

1. Upewnij się, że źródło światła jest zamontowane, a główny przełącznik zasilania jest włączony.
2. Przytrzymaj urządzenie sterujące w pobliżu źródła światła, które chcesz dodać (w odległości nie większej niż 5 m).
3. Naciśnij i przytrzymaj przycisk parowania  przez co najmniej 10 sekund. Czerwona lampka na urządzeniu sterującym zapali się stałym światłem. Źródło światła zacznie przygasać i na koniec mignie raz, co oznacza, że zostało z powodzeniem sparowane.

Z urządzeniem sterującym można sparować do 10 źródeł światła.

Pamiętaj, aby parować je po kolei. Jeżeli źródła światła znajdują się zbyt blisko siebie, odłącz od zasilania to, które zostało już sparowane.

**UWAGA**

**NIE UŻYWAJ STANDARDOWYCH ŚCIEMNIACZY.**  
Do sterowania żarówką stosować wyłącznie dołączonego pilota lub wskazanego w niniejszej instrukcji. Żarówka nie będzie działać prawidłowo po podłączeniu do standardowego (żarowego) ściemniacza lub pilota ściemniacza. Sterowanie wyłącznie przez produkty IKEA Smart Lighting.

Temperaturę barwy światła można przełączać pomiędzy 2200K (ciepła ś), 2700K (ciepła biała) i 4000K (zimna biała).

**RESETOWANIE URZĄDZENIA**

Przełącz główny przełącznik 6 razy.

**DANE TECHNICZNE**

**Typ:** L1527 FLOALT

L1528 FLOALT

L1529 FLOALT

**Wejście:** 220-240 Vac 50-60Hz

**Zasięg:** 10 m w otwartej przestrzeni

**Częstotliwość robocza:** 2405-2480MHz

**Moc wyjściowa:** 10 dBm

**Producent:** IKEA of Sweden AB

**Adres:** Box 702, SE-343 81, Älmhult, SZWECJA



Przekreślony symbol kosza na odpady oznacza, że oznaczony produkt nie może być wyrzucany wraz ze zmieszanyymi odpadami komunalnymi z gospodarstwa domowego. Zużyty sprzęt elektryczny i elektroniczny należy przekazać do przetwarzania i recyklingu zgodnie z obowiązującymi w danym kraju przepisami ochrony środowiska dotyczącymi gospodarowania odpadami. Selektywna zbiórka odpadów m.in. z gospodarstw domowych przyczynia się do zmniejszenia ilości odpadów przekazanych na składowiska lub do spalarni oraz ograniczenia ich potencjalnego negatywnego wpływu na zdrowie ludzi i środowisko. Aby uzyskać więcej informacji, skontaktuj się z najbliższym sklepem IKEA.

**LISAGE JUHTIMISSEADMELE VALGUSTEID:**

Enne valgusti kasutamist, peate selle ühildama juhtimiseadmega.

Enamate valgustite lisamiseks toimige järgnevalt:

1. Veenduge, et valgusti on paigaldatud ja toide on sees.
2. Hoidke juhtimiseadet valgusti lähedal (mitte enam kui 5 cm kaugusel).
3. Hoidke all ühildamisnuppu  vähemalt 10 sekundit. Punane tuluks läheb juhtimiseadmel põlema. Teie valgusti hämardub ja lõpuks vilgub ühe korra, mis on märk edukast ühildumisest.

Ühe juhtimiseadmega võib ühildada kuni 10 valgustit.

Veenduge, et ühildate need ükshaaval. Kui valgustid on üksteisele lähedal, ühendage juba ühildatud valgustid peavooluallikast lahti.

**HOIATUS:**

**ÄRGE KASUTAGE STANDARDSEID HÄMARDAJAJD.**

Kasutage selle lambi kontrollimiseks vaid selle juhendiga kaasnevat või selles kirjeldatud juhtimissüsteemi. See lamp ei tööta korralikult, kui see on ühendatud standardse (hõög-)hämardajaga või selle juhtimissüsteemiga. Saab juhtida vaid IKEA nutivalgustuse toodetega.

Värvitemperatuuri saab reguleerida 2200K (soe kuma), 2700K (soe valge) ja 4000K (külm valge) vahel.

**TAASTAGE TARVIKU SEADED**

Liigutage pealülitit 6 korda edasi-tagasi.

**TEHNILINE TEAVE**

**Tüüp:** L1527 FLOALT

L1528 FLOALT

L1529 FLOALT

**Sisend:** 220-240 Vac 50-60Hz

**Ulatus:** 10 m vabas õhus

**Töösagedus:** 2405-2480Mhz

**Väljundvõimsus:** 10 dBm

**Tootja:** IKEA of Sweden AB

**Address:** Box 702, SE-343 81, Älmhult, SWEDEN



Läbikriipsutatud prügikasti märk tähendab, et toode tuleb hävitada olmeprügist eraldi. Toode tuleb viia ümbertöötluspunkti kooskõlas kohalike keskkonnakaitse regulatsioonidega, mis puudutavad jäätmekäitlust. Eraldades tähistatud toote olmeprügist, aitate vähendada jäätmete kogust, mis saadetakse põletusahju või prügimägedele ja minimeerite nii võimalikku negatiivset mõju inimeste tervisele ja keskkonnale. Täpsema info saamiseks võtke ühendust IKEA keskusega.

**PIEVIENOJIET GAISMAS AVOTUS STŪRES IERĪCEI**

Pirms gaismas avota lietošanas tas jāsavieno pārī ar stūres ierīci.

Lai pievienotu vēl citus gaismas avotus, vienkārši atkārtojiet tālāk minētās darbības:

1. Pārlicinieties, ka gaismas avots ir uzstādīts un galvenais elektrobarošanas slēdzis ir ieslēgts.
2. Turiet stūres ierīci tuvu gaismas avotam, ko vēlaties pievienot (ne tālāk par 5 cm).
3. Nospiediet un turiet savienošanas pārī pogu  vismaz 10 sekundes. Stūres ierīcē nepārtraukti degs sarkana gaisma. Gaismas avota spilgtums samazināsies, un beigās tas vienu reizi iemirgosies, norādot uz sekmīgu savienošanu pārī.

Ar 1 stūres ierīci var savienot pārī līdz 10 gaismas avotus.

Pārlicinieties, ka savienojat tos pārī pa vienam. Ja gaismas avoti atrodas tuvu viens otram, tad tos, kuri jau ir savienoti pārī, atvienojiet no galvenā elektrobarošanas slēdža.

**UZMANĪBU!**

NELIETOT KOPĀ AR PARASTO REOSTATU. Šo spuldzi drīkst regulēt tikai ar slēdzi, kas ietilpst komplektā vai kas noteikts šajā lietošanas instrukcijā. Spuldze var nedarboties, ja to pieslēdz standarta (kvēlspuldzes) reostata slēdzim vai gaismas intensitātes regulēšanas vadībai. Regulēt tikai ar IKEA viedā apgaismojuma ierīcēm.

Krāsas temperatūra ir pārslēdzama starp 2200 K (silta gaisma), 2700 K (silta balta) un 4000 K (auksta balta).

**IERĪCES ATIESTATĪŠANA**

Pārslēdziet galveno slēdzi 6 reizes.

**TEHNISKĀ INFORMĀCIJA**

**Tips:** L1527 FLOALT

L1528 FLOALT

L1529 FLOALT

**Ieeja:** 220-240 Vac 50-60Hz

**Darbības**

**diapazons:** 10 m brīvā telpā bez šķēršļiem

**Darbības frekvence:** 2405-2480Mhz

**Izejas jauda:** 10 dBm

**Ražotājs:** IKEA of Sweden AB

**Adrese:** Box 702, SE-343 81, Älmhult, SWEDEN



Nosvītrotais atkritumu konteinera simbols norāda, ka prece jālikvidē atsevišķi no citiem sadzīves atkritumiem. Šī prece jānodod pārstrādei, ņemot vērā vietējos vides aizsardzības noteikumus, kas attiecas uz atkritumu apsaimniekošanu. Nošķirot marķēto preci no sadzīves atkritumiem, jūs palīdzēsiet samazināt atkritumu apjomu, kas nonāk atkritumu sadedzināšanas iekārtās vai atkritumu poligonos, tādējādi samazinot to potenciālo negatīvo ietekmi uz veselību un vidi. Sīkāka informācija IKEA veikalos.

### PRIDĖTI ŠVIESOS ŠALTINIUS PRIE VALDYMO PRIETAISO:

Prieš pradėdami naudotis šviesos šaltiniu, turėsite jį susieti su valdymo prietaisu.

Norėdami pridėti daugiau šviesos šaltinių, tiesiog atlikite šiuos veiksmus:

1. Įsitikinkite, kad jūsų šviesos šaltinis yra įdiegtas ir pagrindinis maitinimo jungiklis yra įjungtas.
2. Palaikykite valdymo prietaisą šalia šaltinio, kurį norite pridėti (ne daugiau kaip 5 cm atstumu).
3. Paspauskite ir palaikykite susiejimo mygtuką  bent 10 sekundžių. Valdymo prietaise nuolat švies raudona šviesa. Šviesos šaltinis pritems ir galiausiai sumirksės vieną kartą, nuroydamas, kad buvo sėkmingai susietas.

Prie 1 valdymo prietaiso galima prijungti iki 10 šviesos šaltinių.

Įsitikinkite, kad susiejote juos vienu metu. Jeigu šviesos šaltiniai yra arti vienas kito, nuo pagrindinio maitinimo jungiklio atjunkite tuos, kurie jau buvo susieti.

### PERSPĖJIMAS:

NENAUDOKITE STANDARTINIŲ ŠVIESOS RYŠKUMO REGULIATORIŲ. Šios lemputės skleidžiamai šviesai reguliuoti naudokite rinkinyje esantį valdymo įtaisą arba, jei nepridėtas, instrukcijoje nurodytą valdymo įtaisą. Prijungus prie standartinio (kaitinamųjų lempučių) regulatoriaus, ši lemputė veiks netinkamai. Reikalingas šviesos ryškumo regulatorius iš IKEA'os išmaniųjų prekių serijos.

Galite keisti šviesos spalvinę temperatūrą nuo šiltos gelsvos (2200 K) iki šiltos baltos (2700 K) bei šaltos baltos (4000 K).

### IŠ NAUJO NUSTATYKITE PRIETAISĄ

Perjunkite pagrindinį jungiklį 6 kartus.

### TECHNINIAI DUOMENYS

**Tipas:** L1527 FLOALT  
L1528 FLOALT  
L1529 FLOALT

**Įtėja:** 220-240 Vac 50-60Hz

**Veikimo diapazonas:** 10 m atvirame ore

**Darbinis dažnis:** 2405-2480 Mhz

**Išėjimo galia:** 10 dBm

**Gamintojas:** IKEA of Sweden AB

**Adresas:** p. d. 702, 343 81 Elmhultas, Švedija



Perbraukto atliekų konteinerio simbolis reiškia, kad gaminio atliekų negalima tvarkyti kartu su kitomis buitinėmis atliekomis. Gaminys turi būti perdirbamas pagal šalies aplinkosaugos reikalavimus. Atskirdami taip pažymėtą gaminį nuo buitinių atliekų padėsite sumažinti atliekų kiekius išvežamus į sąvartynus ar deginimo vietas, ir galimą neigiamą poveikį žmogaus sveikatai bei gamtai. Daugiau informacijos jums suteiks parduotuvėje IKEA.

**ADICIONAR FONTES DE LUZ AO DISPOSITIVO CONTROLO:**

Antes de utilizar a sua fonte de iluminação, necessita de a emparelhar com um dispositivo de controlo.

Para adicionar mais fontes de iluminação, repita os passos abaixo:

1. Certifique-se de que a sua fonte de iluminação está instalada e o interruptor principal está ligado.
2. Mantenha o dispositivo de controlo próximo da fonte de iluminação que pretende adicionar (máximo 5cm de distância).
3. Pressione sem soltar o botão de emparelhamento  durante pelo menos 10 segundos. Acende-se uma luz vermelha no dispositivo de controlo. A sua fonte de iluminação começa a diminuir de intensidade, piscando uma vez para indicar que o emparelhamento foi concluído com êxito.

Podem ser emparelhadas até 10 fontes de iluminação com 1 dispositivo de controlo. Certifique-se de que são emparelhadas uma de cada vez. Se as fontes de iluminação estiverem próximas, desligue as que já se encontram emparelhadas do interruptor principal.

**ATENÇÃO:**

**NÃO UTILIZAR COM REGULADORES DE INTENSIDADE COMUNS.** Para controlar esta lâmpada, utilize apenas o dispositivo de controlo incluído ou especificado nestas instruções. Esta lâmpada não funciona corretamente quando ligada a um regulador de intensidade comum (incandescente) ou controlo de regulação. Só pode ser controlada através dos produtos IKEA Smart lighting.

A temperatura da cor pode ser alternada entre 2200K (brilho quente), 2700K (branco quente) e 4000K (branco frio).

**REPOSIÇÃO DO DISPOSITIVO**

Ligue e desligue o interruptor principal 6 vezes.

**DADOS TÉCNICOS**

**Tipo:** L1527 FLOALT  
L1528 FLOALT  
L1529 FLOALT

**Entrada:** 220-240 Vac 50-60Hz

**Amplitude:** 10m em espaço aberto

**Frequência de**

**funcionamento:** 2405-2480Mhz

**Potência de saída:** 10 dBm

**Fabricante:** IKEA of Sweden AB

**Morada:** Box 702, SE-343 81, Älmhult, SWEDEN



O símbolo do caixote do lixo com o sinal de proibição indica que esse artigo deve ser separado dos resíduos domésticos convencionais. Deve ser entregue para reciclagem de acordo com as regulamentações ambientais locais para tratamento de resíduos. Ao separar um artigo assinalado dos resíduos domésticos, ajuda a reduzir o volume de resíduos enviados para os incineradores ou aterros, minimizando o potencial impacto negativo na saúde pública e no ambiente. Para mais informações, contacte a loja IKEA perto de si.

**ADAUGĂ SURSE DE ILUMINAT**

Înainte de a folosi sursele de iluminat, trebuie să le cuplezi cu un dispozitiv de pornire. Pentru a adăuga mai multe surse de iluminat, repetă pașii de mai jos:

1. Asigură-te că sursele sunt instalate și butonul de pornire este activat.
2. Ține dispozitivul aproape de sursa de iluminat pe care vrei să o adaugi (la aprox. 5 cm).
3. Apasă și ține apăsat butonul de pornire pentru 10 secunde cel puțin. Se va aprinde o lumină roșie. Sursa de iluminat va începe să scadă în intensitate și va emite un singur flash pentru a indica faptul că este cuplat.

Poți conecta până la 10 surse de iluminat cu un dispozitiv de control.

Asigură-te că le conectezi pe rând, unul câte unul. Dacă sursele de iluminat sunt apropiate una de cealaltă, deconectează-le pe cele care au fost deja conectate la sursa principală.

**ATENȚIE:**

**NU FOLOSI CU POTENȚIOMETRE STANDARD.**

Folosește doar cu dispozitivele furnizate sau specificate de instrucțiuni. Becul nu va funcționa corespunzător dacă este conectat la un potențiomteru standard, doar la produsele de iluminat inteligent IKEA.

Culoarea temperaturii poate varia între 2200K (caldă), 2700K (albă, caldă) și 4000K (albă, rece).

**RESETAREA DISPOZITIVULUI**

Aționează întrerupătorul principal de 6 ori.

**DATE TEHNICE**

**Tip:** L1527 FLOALT

L1528 FLOALT

L1529 FLOALT

**Putere:** 220-240 Vac 50-60Hz

**Rază de acțiune:** 10 m în zonă deschisă

**Frecvență de operare:** 2405-2480Mhz

**Putere:** 10 dBm

**Producător:** IKEA of Sweden AB

**Adresa:** Box 702, SE-343 81, Älmhult, SUECIA



Simbolul indica faptul ca produsul trebuie sa fie sortat separat de gunoiul menajer. Produsul respectiv trebuie sa fie predat pentru reciclare in conformitate cu reglementarile locale cu privire la sortarea deșeurilor. Sortând în mod corect deșeurile, vei contribui la reducerea volumului de deșeuri ce urmeaza a fi arse sau trimise la groapa de gunoi și la minimizarea potențialului impact negativ asupra oamenilor și mediului. Poți afla mai multe informații la magazinul IKEA.

**PRIDAJTE SVETELNÉ ZDROJE DO VÁŠHO OVLÁDANIA:**

Predtým, než začnete používať svetelné zdroje, je nutné ich spárovať s ovládaním.

Pridajte viac svetelných zdrojov opakovaním nasledujúcich krokov:

1. Ubezpečte sa, že svetelný zdroj je nainštalovaný a je zapnutý hlavný vypínač.
2. Pridržte ovládanie blízko svetelného zdroja, ktorý chcete pridať (vo vzdialenosti do 5 cm).
3. Stlačte a podržte párovacie tlačidlo  aspoň 10 sekúnd. Na ovládanie bude počas toho neprerušovane svietiť červené svetlo. Váš svetelný zdroj sa postupne stlmí a potom krátko rozsvieti, čo znamená, že bol úspešne spárovaný.

S jedným ovládaním môžete spárovať až 10 svetelných zdrojov.

Párujte ich postupne po jednom. Ak sú svetelné zdroje blízko seba, odpojte tie, ktoré ste už spárovali.

**UPOZORNENIE:**

NEPOUŽÍVAJTE S KLASICKÝMI STMIEVACÍMI ZARIADENIAMÍ: Používajte iba zariadenia na stmievanie, ktoré sú pribalené k žiarovke alebo špecifikované v návode na použitie. Žiarovka nebude fungovať správne ak ju pripojíte na štandardné stmievacie zariadenie na obyčajné žiarovky. Môžete ju ovládať iba výrobkami zo série Inteligentného osvetlenia IKEA.

Môžete si zvoliť rôznu teplotu osvetlenia od 2 000 K (teplé svetlo), 2 700 K (teplé biele) a 4 000 K (chladné biele).

**RESET ZARIADENIA**

Zapnite a vypnite hlavný vypínač 6-krát.

**TECHNICKÉ INFORMÁCIE**

**Typ:** L1527 FLOALT

L1528 FLOALT

L1529 FLOALT

**Vstup:** 220-240 Vac 50-60Hz

**Rozsah:** 10 m vo voľnom priestranstve

**Pracovná frekvencia:** 2405 – 2480 Mhz

**Výstupný výkon:** 10 dBm

**Výrobca:** IKEA of Sweden AB

**Adresa:** Box 702, SE-343 81, Älmhult, ŠVÉDSKO



Symbol preškrtnutého kontajnera označuje, že tento výrobok musí byť zlikvidovaný oddelene od bežného domáceho odpadu. Výrobok by mal byť odovzdaný na recykláciu v súlade s miestnymi predpismi pre nakladanie s odpadom. Oddelením označeného výrobku z komunálneho odpadu, pomôžete znížiť objem odpadu posielaného do spaľovne alebo na skládku a minimalizovať prípadný negatívny dopad na ľudské zdravie a životné prostredie. Pre viac informácií, prosím, kontaktujte obchodný dom IKEA.

**ДОБАВЯНЕ НА СВЕТИЛНИ ИЗТОЧНИЦИ**

Преди да можете да използвате вашия светлинен източник, ще трябва да го сдвоите с устройство за управление.

За да добавите повече светлинни източници, просто повторете стъпките по-долу:

1. Уверете се, че вашият светлинен източник е монтиран и главният ключ за захранване е включен.
2. Задръжте устройството за управление близо до светлинния източник, който желаете да прибавите (на не по-далеч от 5 см).
3. Натиснете и задръжте бутона за сдвояване  за най-малко 10 секунди. Върху устройството за управление ще светне за постоянно червена лампа. Светлината от светлинния ви източник ще започне да отслабва и накрая ще премига веднъж, за да покаже, че той е успешно сдвоен.

С 1 устройство за управление могат да бъдат сдвоявани до 10 светлинни източници. Уверявайте се, че ги сдвоявате един по един. Ако светлинните източници са близо един до друг, разединете тези, които вече са били сдвоени от главния ключ за захранване.

**ВНИМАНИЕ:**

**НЕ ИЗПОЛЗВАЙТЕ СЪС СТАНДАРТНИ ДИМЕРИ.** Използвайте само осигуреното дистанционно съгласно тези инструкции за регулиране на крушката. Тази крушка няма да функционира правилно, когато е свързана със стандартен (нажежаема жичка) димер или димиращо устройство. Регулира се само от продукти от серията IKEA Smart lighting.

Цветната температура може да се регулира между 2200K (топла светлина), 2700K (топло бяло) и 4000K (студено бяло).

**ТЕ УСТРОЙСТВОТО СИ**

Изключете и включете главния ключ б пъти.

**ТЕХНИЧЕСКИ ДАННИ**

**Вид:** L1527 FLOALT  
L1528 FLOALT  
L1529 FLOALT

**Входно**

**напрежение:** 220-240 Vac 50-60Hz

**Обхват:** 10 м на открито

**Работна честота:** 2405-2480Mhz

**Изходно напрежение:** 10 dBm

**Производител:** IKEA of Sweden AB

**Адрес:** Box 702, SE-343 81 Älmhult, SWEDEN



Символът със задраскан кош за отпадъци означава, че артикулът следва да се изхвърли отделно от битовите отпадъци. Артикулът трябва да бъде предаден за рециклиране в съответствие с местните правила за изхвърляне на отпадъци. Като отделяте обозначените артикули от битовите отпадъци, вие спомагате за намаляването на количествата отпадъци, предавани в сметища или за изгаряне, и свеждате до минимум потенциалните отрицателни въздействия върху човешкото здраве и околната среда. Моля, обрънете се към магазин IKEA за повече информация.



**DODAJ IZVOR SVJETLA SVOJEM UREĐAJU ZA UPRAVLJANJE**

Prije upotrebe izvora svjetla, izvor treba prvo povezati s uređajem za upravljanje.

Za dodavanje više rasvjetnih tijela, ponoviti korake ispod:

1. Osigurati da izvor svjetla bude priključen i spojen na mrežnu strujnu sklopku. Držati upravljački uređaj blizu izvora svjetla koje želite dodati (ne dalje od 5 cm).
2. Pritisniti i držati gumb za povezivanje  najmanje 10 sekundi. Crveno svjetlo ravnomjerno će svijetliti na uređaju za upravljanje. Izvor svjetla će se postepeno smanjivati te će konačno jedanput zasvijetliti kako bi
3. označio da je uspješno povezan.

Može se povezati do 10 izvora svjetla na 1 uređaj za upravljanje. Upari ih jednu po jednu. Ako su izvori svjetla blizu jedan drugome, odspojiti s mrežne strujne sklopke one koji su već povezani.

**OPREZ:**

NE KORISTITI SA STANDARDNIM PRIGUŠNICAMA. Koristiti samo priloženi upravljač ili upravljač određen od strane ovih uputa za upravljanje ovom žaruljom. Ova žarulja neće raditi ispravno ako je spojena na standardnu (sa žarnom niti) prigušnicu ili upravljač. Može se upravljati samo proizvodima IKEA Pametne rasvjete.

Temperatura boje može se mijenjati između 2200 K (topli sjaj) 2700 K (topla bijela) i 4000 K (hladna bijela).

**VRAĆANJE NA TVORNIČKE POSTAVKE**

Uključiti/isključiti glavni prekidač za struju šest puta.

**TEHNIČKI PODACI**

**Tip:** L1527 FLOALT

L1528 FLOALT

L1529 FLOALT

**Ulaz:** 3 V, CR2032 baterija

**Domet:** 10 m bez pregrada

**Radna frekvencija:** 2405 – 2480 MHz

**Izlaz:** 10 dBm

**Proizvođač:** IKEA of Sweden AB

**Adresa:** Box 702, 343 81 Älmhult, ŠVEDSKA



Simbol prekrížene kante za otpad znači da se proizvod ne smije odlagati u komunalni otpad. Proizvod se mora predati na recikliranje u skladu s lokalnim propisima o zaštiti okoliša koji se odnose na odlaganje otpada. Odvajanjem označenog proizvoda od komunalnog otpada pomaže se smanjivanju količine otpada koji se odvozi u spalionice ili na odlagališta te smanjuje negativan utjecaj na zdravlje ljudi i okoliš. Za više informacija kontaktirati svoju robnu kuću IKEA.

**ΠΡΟΣΘΗΚΗ ΠΗΓΩΝ ΦΩΤΙΣΜΟΥ ΣΤΗ ΣΥΣΚΕΥΗ ΕΛΕΓΧΟΥ ΣΑΣ:**

Για να μπορείτε να χρησιμοποιήσετε την πηγή φωτισμού σας, θα χρειαστεί να πραγματοποιήσετε ζεύξη με τη συσκευή ελέγχου.

Για να προσθέσετε περισσότερες πηγές φωτισμού, απλώς επαναλάβετε τα παρακάτω βήματα:

1. Βεβαιωθείτε ότι έχει ήδη πραγματοποιηθεί η εγκατάσταση της πηγής φωτισμού σας και ότι ο διακόπτης ρεύματος είναι ενεργοποιημένος.
2. Κρατήστε τη συσκευή ελέγχου κοντά στην πηγή φωτισμού που θέλετε να προσθέσετε (μέγιστη απόσταση 5 cm).
3. Πατήστε παρατεταμένα το κουμπί ζεύξης  για τουλάχιστον 10 δευτερόλεπτα. Θα ανάψει σταθερά μια κόκκινη λυχνία στη συσκευή ελέγχου. Η πηγή φωτισμού σας θα αρχίσει να μειώνει το φως της και θα αναβοσβήσει τελικά μία φορά, για να υποδείξει ότι η ζεύξη πραγματοποιήθηκε επιτυχώς.

Είναι δυνατή η ζεύξη έως και 10 πηγών φωτισμού με 1 συσκευή ελέγχου.

Βεβαιωθείτε ότι πραγματοποιείτε τη ζεύξη για καθεμία από αυτές ξεχωριστά. Αν οι πηγές φωτισμού είναι κοντά η μία στην άλλη, αποσυνδέστε εκείνες για τις οποίες έχει ήδη πραγματοποιηθεί η ζεύξη, χρησιμοποιώντας το διακόπτη ρεύματος.

**ΠΡΟΣΟΧΗ:**

**ΜΗ ΧΡΗΣΙΜΟΠΟΙΕΙΤΕ ΜΕ ΣΥΜΒΑΤΙΚΟΥΣ ΡΟΟΣΤΑΤΕΣ.** Χρησιμοποιείτε μόνο τη συσκευή ελέγχου που παρέχεται με ή καθορίζεται από αυτές τις οδηγίες για να ρυθμίσετε αυτόν τον λαμπτήρα. Αυτός ο λαμπτήρας δε θα λειτουργήσει σωστά αν συνδεθεί με έναν συμβατικό (πυρακτώσεως) ροοστάτη ή συσκευή ελέγχου. Ρυθμίζεται μόνο με προϊόντα «Εξυπνου» φωτισμού IKEA.

Η θερμοκρασία χρώματος μπορεί να αλλάξει μεταξύ 2200K (θερμό), 2700K (θερμό λευκό) και 4000K (ψυχρό λευκό).

**ΕΠΑΝΑΦΟΡΑ ΤΗΣ ΣΥΣΚΕΥΗΣ ΣΑΣ**

Ενεργοποιήστε και απενεργοποιήστε τον διακόπτη ρεύματος 6 φορές.

**ΤΕΧΝΙΚΑ ΔΕΔΟΜΕΝΑ**

**Τύπος:** L1527 FLOALT  
L1528 FLOALT  
L1529 FLOALT

**Είσοδος:** 220-240 Vac 50-60Hz

**Εμβέλεια:** 10 m σε ανοικτό χώρο.

**Συχνότητα λειτουργίας:** 2405-2480Mhz

**Ισχύς εξόδου:** 10 dBm

**Κατασκευαστής:** IKEA of Sweden AB

**Διεύθυνση:** Ταχ. Θυρίδα 702, 343 81 Älmhult, ΣΟΥΗΔΙΑ



Το σύμβολο με το διαγραμμένο τροχήλατο κάδο υποδεικνύει ότι το προϊόν χρειάζεται ειδική διαχείριση απόρριψης αποβλήτων. Το προϊόν πρέπει να ανακυκλωθεί σύμφωνα με τους τοπικούς περιβαλλοντικούς κανονισμούς. Διαχωρίζοντας ένα προϊόν με αυτό το σύμβολο, συμβάλλετε στη μείωση του όγκου των αποβλήτων που στέλνονται στα αποτεφρωτήρια ή στους χώρους υγειονομικής ταφής και μειώνετε τις αρνητικές συνέπειες στην υγεία και το περιβάλλον. Για περισσότερες πληροφορίες, απευθυνθείτε σε ένα κατάστημα IKEA.

**ДОБАВЛЕНИЕ ИСТОЧНИКОВ ОСВЕЩЕНИЯ**

Перед использованием источника освещения необходимо выполнить его сопряжение с устройством управления.

Чтобы добавить источники освещения, выполните приведенные ниже действия:

1. Убедитесь, что источник освещения установлен, а источник питания включен.
2. Держите устройство управления около источника освещения, который вы хотите добавить (на расстоянии не более 5 см).
3. Нажмите и удерживайте кнопку сопряжения  в течение минимум 10 секунд. Красный световой индикатор устройства управления будет гореть постоянным светом. Об успешном сопряжении будет свидетельствовать уменьшение яркости источника освещения и его однократная вспышка.

С одним беспроводным регулятором могут быть сопряжены до 10 источников освещения.

Источники освещения должны быть сопряжены по одному. Если источники освещения расположены близко друг к другу, отключите уже сопряженные от главного выключателя питания.

**ВНИМАНИЕ:**

**НЕ ИСПОЛЬЗУЙТЕ СО СТАНДАРТНЫМИ РЕОСТАТАМИ.** Для регулирования этой лампы используйте только прилагающееся устройство или устройства, рекомендованные в этой инструкции. Эта лампа не будет работать надлежащим образом в случае подключения к стандартному реостату (для ламп накаливания) или иному устройству для регулирования яркости. Можно использовать только с товарами ИКЕА для интеллектуального освещения.

Цветовую температуру можно переключать между 2200 К (теплое свечение), 2700 К (теплый белый) и 4000 К (холодный белый).

**ВОССТАНОВЛЕНИЕ НАСТРОЕК**

Переключите главный выключатель 6 раз.

**ТЕХНИЧЕСКИЕ ХАРАКТЕРИСТИКИ**

**Тип:** L1527 FLOALT

L1528 FLOALT

L1529 FLOALT

**Вход:** 220-240 Vac 50-60Hz

**Рабочее расстояние:** 10 м на открытом пространстве

**Рабочая частота:** 2405–2480 МГц

**Выходная мощность:** 10 дБм

**Изготовитель:** ИКЕА оф Свиден АО

**Адрес:** Vox 702, 343 81, Эльмхульт, Швеция



Значок с изображением перечеркнутого мусорного контейнера на колесиках обозначает необходимость утилизировать данное изделие отдельно от бытового мусора. Изделие необходимо сдавать на переработку в соответствии с нормативами местного законодательства. Правильная утилизация обеспечивает сокращение количества мусора, направляемого на мусоросжигательные предприятия и свалки, и снижает потенциальное негативное влияние на здоровье человека и окружающую среду. Более подробная информация – в магазине ИКЕА.

**ДОДАЙТЕ СВІТИЛЬНИКІВ ДО ПРИСТРОЮ КЕРУВАННЯ:**

Перед використанням світильника під'єднайте його до пристрою керування.

Щоб додати більше світильників, виконайте описані нижче кроки:

1. Установіть світильник і вимкніть головний вимикач живлення.
2. Тримайте пристрій керування поблизу світильника, який необхідно під'єднати (на відстані не більше 5 см).
3. Натисніть кнопку під'єднання  та утримуйте її протягом принаймні 10 секунд. На пристрої керування постійно світитиметься червоний світлоіндикатор. Яскравість світильника почне знижуватися, і він спалахне один раз, що свідчить про його успішне під'єднання.

До одного пристрою керування можна під'єднувати до 10 світильників. Світильники необхідно під'єднувати по черзі, один за одним. Якщо два світильники розташовані поруч один із одним, вимкніть ті, що вже під'єднані до головного вимикача живлення.

**УВАГА:**

НЕ ВИКОРИСТОВУЙТЕ ЗІ СТАНДАРТНИМИ СВІТЛОРЕГУЛЯТОРАМИ. Для регулювання цієї лампи використовуйте лише пристрій, що додається або пристрої, рекомендовані в цій інструкції. Лампа не буде працювати належним чином в разі підключення до стандартного світлорегулятора (для ламп розжарювання). Можна використовувати тільки з розумним освітленням IKEA.

Колірна температура може змінюватись між температурами 2200 К (тепле світло), 2700 К (теплий білий) та 4000 К (холодний білий).

**ПЕРЕЗАВАНТАЖЕННЯ ВИРОБУ**

Перемкніть вимикач живлення 6 разів.

**ТЕХНІЧНІ ХАРАКТЕРИСТИКИ**

**Тип:** L1527 FLOALT

L1528 FLOALT

L1529 FLOALT

**Вхід:** 220-240 Vac 50-60Hz

**Радіус дії:** 10 м на відкритому просторі

**Робоча частота:** 2405-2480 МГц

**Вихідна потужність:** 10 дБм

**Виробник:** IKEA of Sweden AB

**Адреса:** а/с 702, SE-343 81, Ельмхульт, ШВЕЦІЯ



Малюнок із закресленим контейнером для сміття на колесах означає, що виріб необхідно викидати окремо від побутових відходів. Виріб необхідно здати на переробку відповідно до місцевих положень щодо утилізації відходів. Відокремлюючи позначений виріб від побутових відходів, ви допоможете зменшити об'єм відходів, які відправляються на сміттєспалювальні станції або звалища та допоможете зменшити потенційний негативний вплив на здоров'я людини та навколишнє середовище. За детальною інформацією зверніться до магазину IKEA.

**POVEŽI SVETLOSNE IZVORE S UPRAVLJAČEM:**

Pre nego što počneš koristiti svetlosni izvor, moraš ga povezati s upravljačem.

Da povežeš više svetlosnih izvora, samo ponovi sledeće korake:

1. Proveri je li svetlosni izvor priključen i je li glavni osigurač uključen.
2. Drži upravljač blizu svetlosnog izvora s kojim ga želiš povezati (ne dalje od 5 cm).
3. Pritisni i drži dugme za povezivanje  najmanje 10 sekundi. Crveno svetlo na upravljaču sijaće ujednačeno. Svetlosni izvor počće da se prigušuje i napokon će jednom zasvetleti kao znak da je uspešno povezan.

Do 10 svetlosnih izvora može se povezati na 1 upravljač.

Povezuj ih jedan po jedan. Ako su svetlosni izvori blizu jedan drugome, izgasi one što su već povezani pomoću glavnog osigurača.

**OPREZ:**

**NE UPOTREBLJAVAJ S OBIČNIM DIMERIMA.** Za upravljanje ovom sijalicom upotrebljavaj samo upravljač koji se dobija uz proizvod ili upravljač koji je određen ovim uputstvima. Sijalica neće ispravno raditi ako se poveže na obični (inkandescentni) dimer ili upravljač dimera. Može se upravljati samo proizvodima iz serije IKEA Pametna rasveta.

Toplota boje može se podešavati između 2200 K (topli sjaj), 2700 K (toplobela) i 4000 K (hladnobela).

**VRAĆANJE NA FABRIČKE POSTAVKE**

Uključi-isključi glavni prekidač 6 puta.

**TEHNIČKI PODACI**

Model: L1527 FLOALT

L1528 FLOALT

L1529 FLOALT

**Ulaz:** 220-240 Vac 50-60Hz

**Domet:** 10 m na otvoreno

**Radna frekvencija:** 2405–2480 MHz

**Izlazna snaga:** 10 dBm

**Proizvođač:** IKEA of Sweden AB

**Adresa:** Box 702, SE-343 81, Älmhult, ŠVEDSKA



Simbol precrtana kanta na točkovima upućuje da dati proizvod treba odložiti odvojeno od ostalog otpada u domaćinstvu. Proizvod treba predati na reciklažu u skladu s važećim propisima za odlaganje otpada i zaštitu životne sredine. Odvajanjem označenog proizvoda od otpada iz domaćinstva pomažeš da se smanji obim otpada koji se izručuje na spaljivanje i deponiju, a time ćeš umanjiti neželjeni učinak na ljudsko zdravlje i životnu sredinu. Radi bližih obaveštenja, molimo obrati se robnoj kući IKEA.

**DODAJANJE SVETLOBNIH VIROV UPRAVLJALNI NAPRAVI:**

Preden lahko pričneš uporabljati svetlobni vir, ga moraš seznaniti z upravljalno napravo.

Za dodajanje svetlobnih virov, le ponovi spodaj opisani postopek:

1. Namesti svetlobni vir in ga prižgi.
2. Upravljalno napravo približaj k svetlobnemu viru, ki ga želiš dodati (na največ 5 cm).
3. Pritisni in zadrži gumb za seznanjanje  za najmanj 10 sekund. Na upravljalni napravi se neprekinjeno prižge rdeča lučka. Svetlobni vir se prične postopno zatemnjevati in z enkratnim utripom potrdi uspešno seznanitev.

Z eno upravljalno napravo lahko seznaniš največ 10 svetil.

Seznaniti jih moraš enega za drugim. V primeru, da so svetlobni viri blizu drug drugemu, tiste, ki so že seznanjeni, izključi iz električnega omrežja.

**POZOR:**

**NE UPORABLJAJ SKUPAJ S KLASIČNIMI ZATEMNILNIKI.** Za krmiljenje te žarnice uporabljaj izključno priložene naprave ali ustrezne naprave, ki so navedene v teh navodilih. Žarnica ne bo pravilno delovala, če jo priključiš na klasično zatemnilno stikalo (za žarnice z žarilno nitjo) ali zatemnilni krmilnik. Krmiljenje je mogoče izključno s pametnimi svetlobnimi izdelki podjetja IKEA.

Barvno temperaturo svetlobe lahko spreminjaš med 2200 K (toplo sijoča), 2700 K (topla bela) in 4000 K (hladna bela).

**PONASTAVITEV NAPRAVE**

Glavno stikalo pritisni 6-krat.

**TEHNIČNI PODATKI**

**Tip:** L1527 FLOALT

L1528 FLOALT

L1529 FLOALT

**Vhod:** 220-240 Vac 50-60Hz

**Domot:** 10 m zračne razdalje brez ovir

**Delovna frekvenca:** 2405-2480 Mhz

**Izhodna moč:** 10 dBm

**Proizvajalec:** IKEA of Sweden AB

**Naslov:** Box 702, SE-343 81 Älmhult, ŠVEDSKA



Znak s prečrtanim izvlečnim zabojnikom pomeni, da izdelek ne spada med običajne gospodinske odpadke. Izdelek je treba zavreči oziroma reciklirati v skladu z lokalnimi okoljevarstvenimi predpisi. Z ločevanjem odpadkov se zmanjša količina odpadkov v sežigalnicah in na smetiščih in s tem morebiten negativen vpliv na človekovo zdravje in okolje. Dodatne informacije so na voljo v najbližji trgovini IKEA.

**KONTROL CİHAZINA AMPUL EKLEYİN:**

Ampülü kullanmadan önce, onu bir kontrol cihazı ile eşleştirmeniz gerekir.

Daha fazla ampul eklemek için aşağıdaki adımları tekrarlayınız:

1. Işık kaynağınızın kurulu olduğundan ve ana güç şalterinin açık olduğundan emin olunuz.
2. Kontrol cihazını, eklemek istediğiniz ampulün yakınına (en fazla 5 cm uzaklıkta) tutunuz.
3. Eşleştirme düğmesine  en az 10 saniye basılı tutunuz. Yönlendirme aygıtında kırmızı ışık sürekli olarak yanar. Ampul kararmaya başlayacak ve nihayet başarılı bir şekilde eşleştirildiğini göstermek için bir kez yanıp sönecektir.

1 adet kontrol cihazına 10 kadar ampul eşleştirilebilir.

Bunları birer birer eşleştirdiğinizden emin olunuz. Ampuller birbirine yakınsa, önceden eşleştirilen ampullerin bağlantısını ana şalterden kesiniz.

**UYARI:**

STANDART REOSTA İLE KULLANMAYINIZ. Bu ampülü kontrol etmek için sadece bu talimatlarla verilen veya belirtilen talimatları kullanınız. Bu ampul, standart (akkor) bir reosta veya reosta kumandasına bağlandığında düzgün çalışmaz. Sadece IKEA Akıllı aydınlatma ürünleri ile kontrol edilebilir.

Renk sıcaklığı 2200K (sıcak), 2700K (sıcak beyaz) ve 4000K (soğuk beyaz) arasında değiştirilebilir.

**CİHAZINIZI SIFIRLAYIN**

Ana şalteri 6 kez açıp kapatınız.

**TEKNİK BİLGİ**

**Tip:** L1527 FLOALT

L1528 FLOALT

L1529 FLOALT

**Giriş:** 220-240 Vac 50-60Hz

**Erişim Mesafesi:** Açık havada 10 m

**Çalıştırma frekansı:** 2405-2480Mhz

**Çıkış gücü:** 10 dBm

**İmalatçı: IKEA İsveç AB**

**Adres: Box 702, SE-343 81, Älmhult, İSVEÇ**



Üzerinde çarpı işareti bulunan tekerlekli çöp kutusu sembolü, o ürünün ev atıklarından ayrı olarak çöpe atılması gerektiğini belirtir. Ürün, çöpe atılması gerektiğinde geri dönüşüm için yerel çevre düzenlemesi kurallarına uygun olarak çöpe veya toplama noktalarına bırakılmalıdır. Bu sembole sahip ürünlerin doğru bir şekilde çöpe atılması, yakma veya depolanma için gönderilen atık miktarının azalmasına ve insan sağlığı ve çevre üzerindeki olası olumsuz etkilerini en aza indirmeye yardımcı olacaktır. Daha fazla bilgi için, IKEA mağazası ile irtibata geçiniz.

**إضافة مصادر إضاءة إلى جهاز التحكم:**

قبل أن تتمكن من استخدام مصدر الإضاءة يجب إقرانه بجهاز التحكم.

إذا أردت إضافة المزيد من مصادر الإضاءة، قم فقط بإعادة الخطوات أدناه:

1. تأكد من تركيب مصدر الإضاءة وأنه في وضعية التشغيل.
2. قَرِّبْ جهاز التحكم من مصدر الإضاءة الذي تريد إضافته (بحيث لا تزيد المسافة بينهما عن 5 سم).
3. اضغط مع الاستمرار على زر الإقتران  لمدة 10 ثوانٍ على الأقل. سيصدر ضوء أحمر ثابت على جهاز التحكم. سوف يخفت مصدر الإضاءة ضوءه ثم يموض مرة واحدة للإشارة إلى أنه قد تم إقترانه بنجاح.

يمكنك إقران حتى 10 مصادر إضاءة مع جهاز تحكم واحد.

يجب إقران جميع مصادر الإضاءة في وقت واحد. وإذا كانت مصادر الإضاءة قريبة من بعضها، أفضل الطاقة عن تلك التي سبق إقترانها.

**تنبيه**

لا يجب استخدامها مع خافطات الإضاءة القياسية. استخدم فقط عنصر التحكم المرفق أو المحدد بواسطة هذه التعليمات للتحكم في هذه الللمبة. هذه الللمبة لن تعمل بشكل صحيح عند توصيلها بخافت أو عنصر تحكم قياسي (الذي يستخدم مع لمبات التوهج). لا يمكن التحكم بالللمبة إلا من خلال منتجات الإضاءة الذكية من إيكيا.

يمكن تبديل حرارة اللون بين 2200 كلفن (توهج دافئ)، 2700 كلفن (أبيض دافئ) و 4000 كلفن (أبيض بارد).

**إعادة تعيين إعدادات جهازك**

قم بتشغيل وإطفاء المفتاح الرئيسي 6 مرات.

**معلومات تقنية**

**النوع:** L1527 FLOALT

L1528 FLOALT

**الفولطية الداخلة:** 220-240 فولط، 50-60 هيرتز الفولطية

**المدى:** 10 متر في الهواء الطلق من غير أي عوائق

**تردد التشغيل:** 2405-2480 ميجاهيرتز

**القدرة الفعلية:** 10 ديسيل

**الشركة المصنعة:** إيكيا السويد AB

**العنوان:** Box 702, SE-343 81, Älmhult, SWEDEN



الرمز الذي يُظهر حاوية نفايات مشطوبة يشير إلى أنه يجب التخلص من المنتج بشكل منفصل عن النفايات المنزلية. ينبغي تسليم هذا المنتج لإعادة تدويره وفقاً للأنظمة البيئية المحلية للتخلص من النفايات. من خلال قيامك بفصل منتج يحمل هذه العلامة من النفايات المنزلية، فسوف تساعد على تقليل حجم النفايات التي ترسل إلى المحارق أو تدفن في الأرض وبالتالي تقللي من أي تأثير سلبي محتمل على صحة الإنسان والبيئة. لمزيد من المعلومات، يرجى الاتصال على معرض إيكيا.