

BRÄNDBO FORNEBY

CZ

LT

LV

PL

SK



Design and Quality
IKEA of Sweden

ČESKY	4
LIETUVIŲ	15
LATVIEŠU	26
POLSKI	37
SLOVENSKY	49

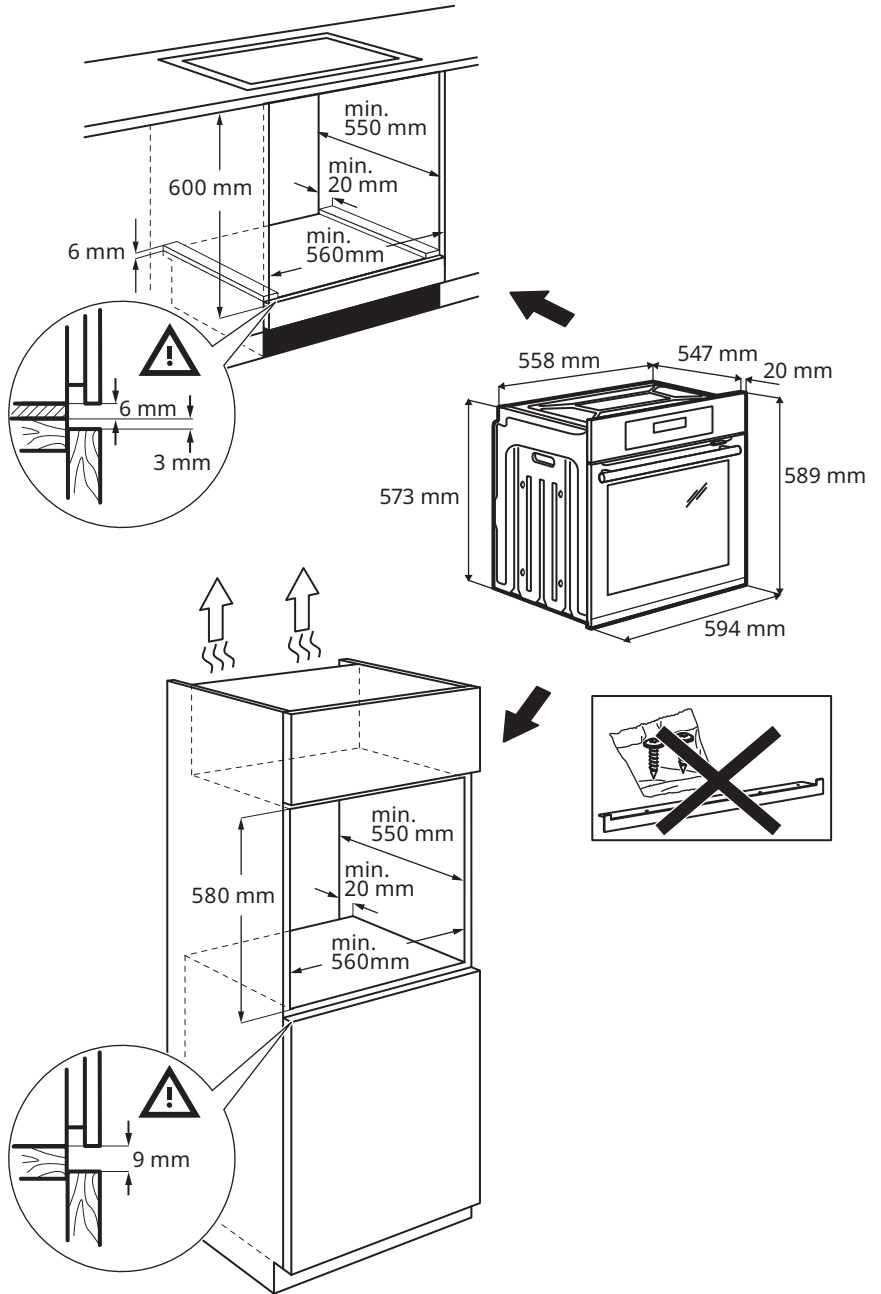

Bezpečnostní informace

Tento návod si pečlivě přečtěte ještě před instalací spotřebiče a jeho prvním použitím. Výrobce nenese odpovědnost za žádný úraz ani škodu v důsledku nesprávné instalace nebo použití. Návod k použití vždy uchovávejte na bezpečném a přístupném místě pro jeho budoucí použití.

BEZPEČNOSTNÍ VAROVÁNÍ

⚠ Tento spotřebič smí používat děti starší osmi let nebo osoby se sníženými fyzickými, smyslovými nebo duševními schopnostmi nebo osoby bez patřičných zkušeností a znalostí, pouze pokud tak činí pod dozorem nebo obdrželi instrukce týkající se bezpečného provozu spotřebiče, a pokud rozumí rizikům spojeným s provozem spotřebiče. Děti mladší osmi let a osoby s rozsáhlým a komplexním postižením bez stálého dozoru udržujte z dosahu spotřebiče. Zabraňte dětem, aby si hrály se spotřebičem. Všechny obaly uschovejte mimo dosah dětí a řádně je zlikvidujte. Čištění a uživatelskou údržbu spotřebiče by neměly provádět děti bez dozoru. Je-li spotřebič vybaven dětskou bezpečnostní pojistkou, doporučuje se ji aktivovat.

⚠ VAROVÁNÍ: Spotřebič a jeho přístupné části se při použití zahřívají na vysokou teplotu. Nedotýkejte se topných článků.

⚠ VAROVÁNÍ: Před výměnou žárovky se ujistěte, že je spotřebič vypnutý, abyste zabránili možnému úrazu elektrickým proudem.

⚠ Jestliže je poškozený napájecí kabel, smí jej vyměnit za stejný typ pouze výrobce, servisní technik nebo osoby s podobnou příslušnou kvalifikací, aby se předešlo rizikům – hrozí nebezpečí úrazu elektrickým proudem.

⚠ Tento spotřebič je určen pouze k domácímu použití. Neměňte technické parametry spotřebiče.

⚠ Chcete-li odstranit drážky na rošty, vytáhněte z bočních stěn nejdřív jejich přední část a poté zadní část. Drážky na rošty nainstalujte stejným postupem v opačném pořadí.

⚠ Vždy pečte se zavřenými dvířky trouby. K vyjmutí pánví a příslušenství používejte kuchyňské chňapky.

⚠ K čištění spotřebiče nepoužívejte čisticí zařízení na páru. K čištění skleněných dvířek nepoužívejte drsné čisticí prostředky nebo ostré kovové škrabky. Mohly by poškrábat povrch, což by mohlo následně vést k rozbití skla.

⚠ V pevné elektroinstalaci musí být začleněn prvek pro odpojení od sítě v souladu s elektroinstalačními předpisy.

⚠ Používejte pouze pečicí sondu doporučenou k tomuto spotřebiči (je-li to relevantní).

Povolené použití

⚠ Hrozí nebezpečí poranění, popálení, zásahu elektrickým proudem, požáru, exploze nebo poškození spotřebiče.

⚠ Spotřebič je určen výhradně pro přípravu jídel. Nesmí být používán k jiným účelům, například k vytápění místností.

⚠ Během provozu nenechávejte spotřebič bez dozoru. Po každém použití spotřebič vypněte. Ujistěte se, že větrací otvory nejsou zablokované.

⚠ Dokud všechny součásti spotřebiče zcela nevychladnou, nenechávejte v jeho blízkosti oděvy nebo jiné hořlavé materiály – hrozí nebezpečí požáru.

⚠ Je-li spotřebič instalován za nábytkovým panelem (např. dvířky), dvířka nábytku nesmí být nikdy zavřená, když je spotřebič v provozu. Za zavřeným nábytkovým panelem může docházet k nárůstu horka a vlhka, což může následně poškodit spotřebič, nábytek nebo podlahu. Nezavírejte nábytkový panel, dokud spotřebič po použití nevychladne.

⚠ Nepoužívejte spotřebič, máte-li vlhké ruce, nebo když je v kontaktu s vodou. Na otevřená dvířka netlačte. Při vyjímání dvířek ze spotřebiče buďte opatrní. Dvířka jsou těžká. Nepoužívejte spotřebič jako pracovní nebo odkládací plochu.

⚠ Pokud je spotřebič v provozu, buďte při otevírání jeho dvířek opatrní. Může uniknout horký vzduch. Do spotřebiče, do jeho blízkosti nebo na spotřebič neumistujte hořlavé předměty nebo předměty nasáklé hořlavými kapalinami. Horký olej může vystříknout, když do něj vkládáte jídlo. Při otvírání dvířek nesmí být v blízkosti spotřebiče jiskry ani otevřený oheň. Dvířka spotřebiče otvírejte opatrně. Používáte-li přísady obsahující alkohol, může vzniknout směs alkoholu a vzduchu.

⚠ Aby nedošlo k poškození nebo změnám barvy smaltu:

- Nepokládejte nádoby ani jiné předměty přímo na dno spotřebiče.
- Nepokládejte hliníkovou fólii přímo na dno vnitřku spotřebiče.

- Nenalévejte vodu přímo do horkého spotřebiče.
- Po dokončení přípravy jídla nenechávejte ve spotřebiči vlhké talíře ani jídlo.
- Při vkládání nebo vyjímání příslušenství buďte opatrní.

⚠ Při pečení vláčných moučníků použijte hluboký plech. Ovočné šťávy mohou zanechat trvalé skvrny. Barevné změny na smaltovaném povrchu nebo nerezové oceli nemají vliv na výkon spotřebiče.

⚠ Spotřebič čistěte pravidelně, abyste zabránili poškození materiálu jeho povrchu. Před údržbou vždy spotřebič vypněte a odpojte od napájení. Před jakýmkoli čištěním nebo údržbou se ujistěte, že spotřebič vychladl – hrozí nebezpečí popálení. Při vyjímání dvířek ze spotřebiče buďte opatrní.

Dvířka jsou těžká. Mohlo by také dojít k prasknutí skleněných panelů. Dojde-li k poškození skleněných panelů dveří, ihned je vyměňte. Obratě se na autorizované servisní středisko.

⚠ Spotřebič čistěte vlhkým měkkým hadrem. Používejte pouze neutrální mycí prostředky. Nepoužívejte prostředky s drsnými částicemi, drátěnky, rozpouštědla nebo kovové předměty. Katalytický smalt (je-li součástí spotřebiče) nečistěte pomocí čistících prostředků. Zbytky tuků či jídel ve spotřebiči mohou způsobit požár. Neodstraňujte ze spotřebiče ovladače (jsou-li součástí výbavy). Použijete-li sprej do trouby, řiďte se bezpečnostními pokyny uvedenými na jeho balení.

Instalace

⚠ Se spotřebičem musí manipulovat a instalovat jej alespoň dvě osoby – hrozí nebezpečí úrazu. Vždy používejte ochranné rukavice a uzavřenou obuv – hrozí nebezpečí pořežání.

⚠ Instalaci, včetně přívodu vody (je-li součástí spotřebiče) a elektrického připojení, servis nebo opravy, které zahrnují odstranění krytu chráničích před vystavením mikrovlánné energii (je-li součástí spotřebiče), a další opravy smí provádět pouze autorizovaný technik. Řiďte se montážními pokyny dodanými se spotřebičem. Odstraňte všechny obaly. Ujistěte se, že při přepravě nedošlo k poškození spotřebiče. V případě problémů se obraťte na prodejce nebo nejbližší autorizované servisní středisko. Poškozený spotřebič neinstalujte ani nepoužívejte.

⚠ Spotřebič nainstalujte na bezpečném a vhodném místě, které splňuje požadavky na

instalaci. Nepoužívejte spotřebič, dokud není nainstalován do vestavné konstrukce. Netahejte spotřebič za držadlo. Dodržujte minimální vzdálenosti od ostatních spotřebičů a nábytku. Před instalací spotřebiče ověřte, zda se dvířka trouby otevírají bez omezení.

⚠ Před prováděním jakékoli údržby se ujistěte, že je spotřebič vypnutý a odpojený od elektrické sítě – hrozí nebezpečí úrazu elektrickým proudem. Při instalaci se ujistěte, že spotřebič nepoškodí napájecí kabel – hrozí nebezpečí požáru nebo úrazu elektrickým proudem. Spotřebič zapněte až po dokončení instalace.

⚠ Nezakrývejte minimální mezeru mezi pracovní deskou a horním okrajem trouby – hrozí nebezpečí popálení.

Varování týkající se elektřiny

⚠ Hrozí nebezpečí požáru nebo úrazu elektrickým proudem.

⚠ Ujistěte se, že parametry uvedené na typovém štítku jsou v souladu s parametry elektrické sítě.

⚠ Nepoužívejte prodlužovací kabely, vícenásobné zásuvky nebo adaptéry. Spotřebič nepoužívejte, pokud má poškozený napájecí kabel nebo zástrčku, nefunguje správně nebo je poškozený či spadl. Spotřebič musí být uzemněn. Vždy používejte správně instalovanou zásuvku s ochranou proti úrazu elektrickým proudem. Ochrana proti úrazu elektrickým proudem u částí pod napětím a izolovaných částí musí být upevněna tak, aby ji nebylo možné odstranit bez použití náradí. Elektrické součásti nesmí být po instalaci přístupné uživateli.

⚠ Elektrická instalace musí být vybavena izolačním zařízením, které umožňuje odpojení všech pólů spotřebiče od sítě. Toto izolační zařízení musí mít mezeru mezi kontakty nejméně 3 mm. Používejte pouze správná izolační zařízení: ochranné vypínače vedení, pojistky (pojistky šroubového typu se musí odstranit z držáku), ochranné zemnicí jističe a stykače.

⚠ Sítovou zástrčku zapojte do sítové zásuvky až na konci instalace spotřebiče. Před zapojením sítové zástrčky do sítové zásuvky zcela zavřete dvířka spotřebiče. Po instalaci musí zůstat sítová zástrčka nadále dostupná. Pokud je sítová zásuvka uvolněná, nezapojte do ní sítovou zástrčku. Neodpojujte spotřebič tahem za kabel. Vždy tahejte za zástrčku. Sítové kabely se nesmí dotýkat nebo se nacházet v blízkosti dvířek spotřebiče nebo výklenku pod spotřebičem, obzvláště je-li spotřebič v provozu nebo jsou-li dvířka horká.

⚠ Je-li potřeba vyměnit napájecí kabel, kontaktujte autorizované servisní středisko.

⚠ Tento výrobek obsahuje světelný zdroj s třídou energetické účinnosti G.

⚠ Pro osvětlení uvnitř spotřebiče a samostatně prodávané náhradní díly pro osvětlení platí: osvětlení je navrženo, aby vydrželo extrémní fyzikální podmínky v domácích spotřebičích, jako jsou teplota, vibrace a vlhkost nebo je určeno k signalizaci informací o provozním stavu spotřebiče. Není určeno k použití v jiných spotřebičích a není vhodné k osvětlení místnosti v domácnosti.

Poznámky k ochraně životního prostředí

BEZPEČNOSTNÍ VAROVÁNÍ

⚠ Před likvidací spotřebič odpojte od sítě. Odřízněte sítový kabel v blízkosti spotřebiče a zlikvidujte jej. Odstraňte dveřní západku, abyste zabránili uvěznění dětí a domácích zvířat ve spotřebiči – hrozí nebezpečí úrazu či udušení.

LIKVIDACE OBALOVÝCH MATERIÁLŮ

Recyklujte materiály označené symbolem . Obaly vyhodte do příslušných nádob k recyklaci.

VYŘAZOVÁNÍ DOMÁCÍCH SPOTŘEBIČŮ

Pomáhejte chránit životní prostředí a lidské zdraví a recyklujte odpad z elektrických a elektronických spotřebičů. Spotřebiče označené příslušným symbolem  nelikvidujte spolu s domovním odpadem. Spotřebič odevzdejte v místním sběrném dvoře nebo kontaktujte místní úřad.

TIPY PRO ÚSPORU ENERGIE

POZNÁMKA: Spotřebič je vybaven funkcemi, které vám pomohou ušetřit energii při každodenním pečení.

Při provozu trouby se přesvědčte, že jsou dvířka řádně zavřená. Během pečení neotvírejte dvířka příliš často. Těsnění dvířek udržujte čisté a kontrolujte, zda je na svém místě řádně uchyceno. Pro účinnější úsporu energie používejte kovové nádoby. Je-li to možné, nepřehřívejte troubu, než do ní vložíte jídlo.

Je-li doba pečení delší než 30 minut, snižte teplotu trouby na minimum 3 - 10 minut před koncem pečení (v závislosti na době pečení). Pečení bude pokračovat i díky zbytkovému teplu uvnitř trouby.

Zbytkové teplo můžete využít k ohřevu jiného jídla. Když připravujete několik jídel najednou, snažte se, aby prodlevy při pečení byly co nejkratší. Chcete-li využít zbytkové teplo k uchování teploty pokrmu, zvolte nejnižší možné nastavení teploty.

Je-li to možné, pro úsporu energie používejte funkce pečení s ventilátorem.

Je-li spuštěn program s volbou času Trvání nebo Ukončení a doba pečení je delší než 30 minut, topné články se u některých funkcích trouby automaticky vypnou dříve (je-li to možné).

Je-li to možné, vypněte při pečení osvětlení. Zapněte ho pouze tehdy, když ho skutečně potřebujete.



Vlhký horký vzduch (je-li součástí výbavy): Tato funkce slouží k úspoře energie při pečení. Když používáte tuto funkci, osvětlení se vypne automaticky.

Čištění a údržba



VAROVÁNÍ! Viz kapitoly o bezpečnosti.

Poznámky k čištění

 <p>Čisticí prostředky</p>	<p>Přední stranu spotřebiče očistěte pouze hadříkem z mikrovlákna namočeným v roztoku teplé vody a šetrného mycího prostředku. Očistěte a zkontrolujte těsnění dvířek kolem rámu vnitřku trouby.</p> <p>Kovové plochy očistěte pomocí čisticího roztoku.</p> <p>Skvrny vyčistěte pomocí šetrného čisticího prostředku.</p>
 <p>Každodenní použití</p>	<p>Vnitřek trouby očistěte po každém použití. Hromadění mastnoty či zbytků jídel může způsobit požár.</p> <p>Ve spotřebiči nebo na skleněných panelech dvířek se může srážet vlhkost. Chcete-li kondenzaci omezit, nechte spotřebič před přípravou jídla na 10 minut přehřát. Ve spotřebiči neuchovávejte potraviny déle než 20 minut. Po každém použití vysušte vnitřek spotřebiče pouze hadříkem z mikrovlákna.</p>

 <p>Příslušenství</p>	<p>Všechno příslušenství vyčistěte po každém použití a nechte jej oschnout. Použijte pouze hadřík z mikrovlákna namočený v roztoku teplé vody a šetrného mycího prostředku. Příslušenství nečistěte v myčce nádobí.</p> <p>Nepřílnavé příslušenství nečistěte pomocí abrazivních čisticích prostředků nebo ostrých předmětů.</p>
---	--

Jak provádět čištění: Vyrytá část vnitřku trouby

Po pečení v páře vyčistěte vlis vnitřku trouby a odstraňte usazeniny vodního kamene.

Krok 1	Krok 2	Krok 3
<p>Nalijte do vlisu vnitřku trouby 250 ml bílého octa. Použijte maximálně 6% ocet bez jakýchkoliv přísad.</p>	<p>Nechte ocet rozpustit usazeniny vodního kamene při pokojové teplotě po dobu 30 minut.</p>	<p>Vnitřek trouby umyjte vlažnou vodou a měkkým hadrem.</p>
<p>V případě funkce: SteamBake čistěte troubu každých 5–10 cyklů pečení.</p>		

Jak vyjmout: Roštové drážky

K vyčištění trouby vyjměte drážky na rošty.

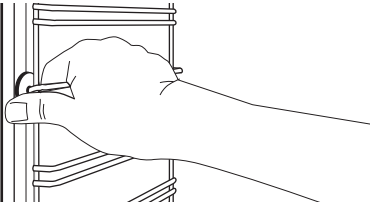
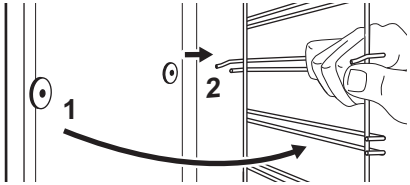
<p>Krok 1</p>	<p>Vypněte troubu a vyčkejte, dokud nevychladne.</p>	
<p>Krok 2</p>	<p>Odtáhněte přední část konstrukce roštových drážek od postranní stěny.</p>	
<p>Krok 3</p>	<p>Odtáhněte zadní konec konstrukce roštových drážek od postranní stěny a vyjměte ji.</p>	
<p>Krok 4</p>	<p>Drážky na rošty nainstalujte stejným postupem v opačném pořadí.</p>	

Jak odstranit a nainstalovat: Dvířka

Dvířka trouby se skládají ze tří skleněných panelů. Dvířka trouby a vnitřní skleněné panely lze za účelem čištění demontovat. Před demontáží skleněných panelů si přečtete celou kapitolu „Odstranění a instalace dvířek“.

⚠ POZOR! Troubu bez skleněných panelů nepoužívejte.

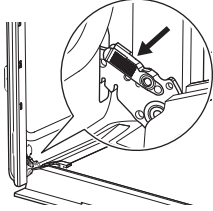
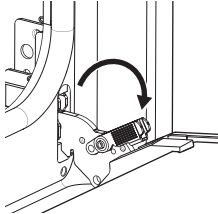
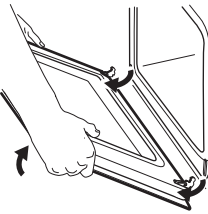
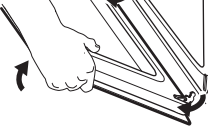
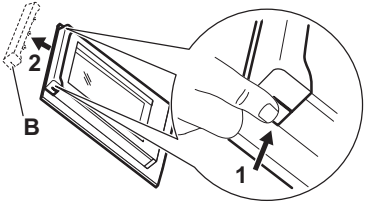
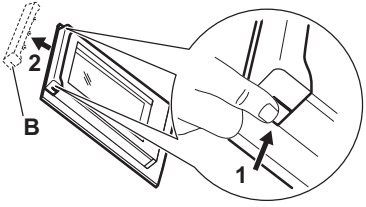
<p>Krok 1</p>	<p>Dvířka trouby zcela otevřete a podřte oba dveřní závěsy.</p>	
<p>Krok 2</p>	<p>Zvedněte západky a táhněte za ně, dokud necvaknou.</p>	
<p>Krok 3</p>	<p>Napůl přivřete dvířka trouby do první polohy otevření. Pak dvířka nadzdvihněte a vytáhněte z jejich umístění.</p>	
<p>Krok 4</p>	<p>Dvířka položte na měkkou látku na rovné podložce.</p>	
<p>Krok 5</p>	<p>Uchopte okrajovou lištu (B) na horní straně dvířek na obou stranách a za tlačení směrem dovnitř uvolněte svorku těsnění.</p>	
<p>Krok 6</p>	<p>Vytáhněte okrajovou lištu dopředu a vyjměte ji.</p>	

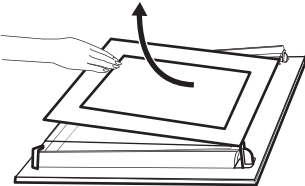
<p>Krok 7</p>	<p>Uchopte skleněné panely dvířek za horní okraj a opatrně je postupně vytáhněte ven. Začněte horním panelem. Ujistěte se, že sklo zcela sklouzne z držáků.</p>	
<p>Krok 8</p>	<p>Skleněné panely omyjte vodou s mycím prostředkem. Skleněné panely opatrně osušte. Skleněné panely nemyjte v myčce nádobí.</p>	
<p>Krok 9</p>	<p>Po vyčištění nasadte skleněné panely, dveřní lištu a dvířka trouby a zavřete západky na obou závěsech.</p>	
<p>Jsou-li dvířka správně nainstalována, uslyšíte při zavírání západek cvaknutí.</p>		

Dávejte pozor, abyste skleněné panely (A a B) nasadili zpět ve správném pořadí. Zkontrolujte symbol / potisk na straně skleněného panelu. Každý panel vypadá odlišně, aby se usnadnila jejich demontáž a montáž. Potisk skla musí směřovat k vnitřní straně dvířek. Po instalaci se ujistěte, že povrch rámu skleněného panelu není na dotek drsný. Při správné instalaci dveřní lišta zacvakne. Dávejte pozor, abyste prostřední skleněný panel nainstalovali správně do jeho umístění.

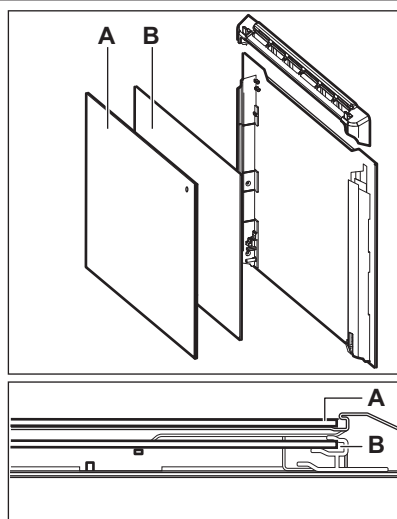

Jak vyměnit: Osvětlení



VAROVÁNÍ! Nebezpečí úrazu elektrickým proudem. Žárovka může být horká.

Halogenovou žárovku vždy držte v kusu látky, aby na jejím povrchu nedošlo k připálení mastnoty.

Před výměnou osvětlení:		
Krok 1	Krok 2	Krok 3
Vypněte troubu. Počkejte, dokud trouba nevychladne.	Odpojte troubu od elektrické sítě.	Na dno vnitřku trouby položte utěrku.

Zadní žárovka

Krok 1	Skleněným krytem otočte a sejměte jej.
Krok 2	Skleněný kryt vyčistěte.
Krok 3	K výměně použijte vhodnou žárovku odolnou proti teplotě 300 °C.
Krok 4	Nasadte skleněný kryt.

ZÁRUKA IKEA - ČESKÁ REPUBLIKA

Jak dlouho záruka IKEA platí?

Tato záruka platí 5 let od původního data zakoupení spotřebiče v IKEA. Jako doklad o koupi se vyžaduje originální účtenka. Jestliže se v době záruky provádí servisní oprava, tato činnost neprodlužuje záruční dobu na spotřebič.

Kdo provádí servisní službu?

Poskytovatel servisu IKEA zajišťuje servisní službu prostřednictvím svých vlastních servisních provozů nebo sítě autorizovaných servisních partnerů.

Čeho se záruka týká?

Záruka se týká závad spotřebiče, který byly způsobeny vadnou konstrukcí nebo vadným materiálem po datu zakoupení v IKEA. Tato záruka se vztahuje pouze na domácí používání. Výjimky jsou uvedené v části "Na co se nevztahuje záruka?". Během záruční doby se záruka vztahuje na náklady k odstranění závady, např. opravu, díly, práci a cestu pracovníka za předpokladu, že je tento spotřebič dostupný pro opravu bez zvláštních nákladů a že závada byla způsobena vadnou konstrukcí nebo vadným materiálem, na které se vztahuje záruka. Za těchto podmínek se uplatňují směrnice EU (č.

99/44/ES) a příslušné místní předpisy. Vyměněné díly se stávají majetkem IKEA.

Jak bude IKEA při odstranění závady postupovat?

Určený poskytovatel servisu IKEA prozkoumá výrobek a dle svého vlastního uvážení rozhodne, zda se na něj vztahuje tato záruka. Jestliže rozhodne, že záruka platí, poskytovatel servisu IKEA nebo jeho autorizovaný servisní partner prostřednictvím svých vlastních servisních provozů dle vlastního uvážení buď vadný výrobek opraví, nebo ho vymění za stejný nebo srovnatelný výrobek.

Na co se nevztahuje záruka?

- Na normální opotřebení a odření.
- Na poškození způsobené úmyslně nebo nedbalostí, nedodržením návodu k použití, nesprávnou instalací nebo připojením k nesprávnému napětí, poškození způsobené chemickou nebo elektrochemickou reakcí, rzí, korozí nebo vodou včetně, ale nikoli výhradně omezené na nadměrné množství vápence v přiváděné vodě, poškození způsobené abnormálními podmínkami okolního prostředí.

- Na spotřební materiál včetně baterií a žárovek.
- Na nefunkční a ozdobné části, který nemají vliv na normální používání spotřebiče včetně jakéhokoli poškrábání a možných rozdílů v barvě.
- Na náhodné poškození způsobené cizími předměty nebo látkami a čištěním nebo uvolněním filtrů, vypouštěcích systémů nebo zásuvek na čisticí prostředek.
- Na poškození následujících dílů: keramického skla, příslušenství, košů na nádobí a přístroje, přírodní a vypouštěcí trubky, těsnění, žárovky a kryty žárovek, filtry, ovladače, opláštění a jeho části. S výjimkou případů, kdy lze prokázat, že tato poškození byla způsobena vadnou výrobou.
- Na případy, kdy technik při své návštěvě nenalezl žádnou závadu.
- Na opravy, které neprováděli naši k tomu určení poskytovatelé služeb a/nebo autorizovaní smluvní servisní partneři, nebo na opravy, při nichž nebyly použity originální náhradní díly.
- Na opravy způsobené instalací, která není správná, nebo neodpovídá technickým údajům.
- Na použití spotřebiče mimo domácnost, tedy k profesionálnímu použití.
- Poškození při dopravě. Jestliže zákazník dopravuje výrobek sám do svého bytu nebo na jinou adresu, neodpovídá společnost IKEA za žádné poškození, ke kterému mohlo při dopravě dojít. Pokud ale dopraví výrobek na uvedenou adresu zákazníka společnost IKEA, pak je případné poškození při dopravě kryto touto zárukou.
- Náklady na provedení první instalace spotřebiče IKEA. Jestliže poskytovatel servisu IKEA nebo jeho autorizovaný servisní partner opraví nebo vymění spotřebič v rámci této záruky, poskytovatel servisu IKEA nebo jeho autorizovaný servisní partner v případě potřeby znovu instalují opravený spotřebič nebo instalují nový spotřebič.

Toto omezení se nevztahuje na práce prováděné bez zjištění závady, které provedl

naš vyškolený technik s použitím našich originálních dílů za účelem přizpůsobení spotřebiče technickým bezpečnostním požadavkům v jiné zemi EU.

Uplatnění zákonů dané země

Záruka IKEA Vám poskytuje zvláštní zákonná práva, která pokrývají nebo přesahují všechny místní zákonné požadavky, která se v různých zemích liší.

Rozsah platnosti

Pro spotřebiče, které jsou zakoupeny v jedné zemi EU a převezeny do jiné země EU, budou servisní služby prováděny v rámci záručních podmínek obvyklých v nové zemi. Povinnost provést servisní službu v rámci záruky existuje jen tehdy, pokud:

- je spotřebič v souladu s technickými požadavky země, ve které byl záruční požadavek vznesen, a je podle nich instalován;
- je spotřebič v souladu s návodem k montáži a bezpečnostními informacemi návodu k použití a je podle nich instalován;

Vyhrazený poprodejní servis pro spotřebiče IKEA:

Budeme rádi, když se obrátíte na poprodejní servis IKEA:

1. požadavku v rámci záruky;
2. dotazu na vysvětlení instalace spotřebiče IKEA do určeného kuchyňského nábytku IKEA. Tento servis neposkytuje vysvětlení týkající se:
 - celkové instalace kuchyně IKEA;
 - připojení k elektrické síti (pokud se spotřebič dodává bez zástrčky a kabelu), vodě a plynu, protože tato připojení má provést autorizovaný servisní technik.
3. dotazu na vysvětlení obsahu návodu k použití a technických parametrů spotřebičů IKEA.

Před zavoláním do servisu si prosím pozorně přečtete návod k montáži a/nebo návod k použití v této příručce, abychom Vám mohli co nejlépe pomoci.

Jak nás najdete, když potřebujete naši servisní službu



Na poslední straně tohoto návodu je uveden úplný seznam určených kontaktních míst IKEA a příslušná vnitrostátní telefonní čísla.

i Abychom Vám mohli rychleji pomoci, doporučujeme vždy použít zvláštní telefonní čísla uvedená na konci tohoto návodu. Pokud potřebujete servisní službu, vždy použijte čísla uvedená v příručce k danému spotřebiči. Před zavoláním si ověřte, že máte pro spotřebič, který vyžaduje naši opravu, připravené číslo položky IKEA (kód z 8 číslic) a sériové číslo (kód z 8 číslic, který je uveden na typovém štítku).

i **USCHOVEJTE SI ÚČTENKU!** Je to Váš doklad o koupi a je nutný k uplatnění záruky. Všimněte si, že na účtence je uvedeno také číslo položky IKEA (kód z 8 číslic) pro každý zakoupený spotřebič.

Potřebujete jinou pomoc?

V případě všech dalších dotazů, které se netýkají poprodejního servisu nebo vašeho spotřebiče, se prosím obraťte se na telefonickou službu zákazníkům našeho nejbližšího obchodního domu IKEA. Než se nás obrátíte, přečtěte si prosím pozorně dokumentaci ke spotřebiči.

Saugumo informacija

Prieš įrengdami ir naudodami šį prietaisą, atidžiai perskaitykite pateiktą instrukciją. Gamintojas neatsako už sužalojimus ar nuostolius, patirtus dėl netinkamo prietaiso įrengimo ar naudojimo. Instrukciją visada laikykite saugioje ir pasiekiamoje vietoje, kad prireikus galėtumėte ja pasinaudoti.

SAUGUMO ĮSPĖJIMAI

⚠ Vyresni nei 8 metų vaikai ir asmenys, turintys fizinių, jutiminių arba protinių sutrikimų, arba asmenys, kuriems trūksta patirties ar žinių, šį prietaisą gali naudoti tik prižiūrimi arba gavę nurodymus, kaip saugiai naudotis prietaisu, jeigu jie supranta su prietaiso naudojimu susijusius pavojus. Mažesni nei 8 metų vaikų ir asmenų, turinčių labai sunkią ir sudėtingą negalią, negalima be priežiūros leisti būti šalia prietaiso. Neleiskite vaikams žaisti su šiuo prietaisu. Visas pakuotės medžiagas saugokite nuo vaikų ir tinkamai pašalinkite. Vaikai be priežiūros negali atlikti prietaiso valymo ir naudotojo priežiūros darbų. Jeigu prietaise yra apsaugos nuo vaikų įtaisas, jį reikia suaktyvinti.

⚠ ĮSPĖJIMAS: Prietaisas ir jo pasiekiamos dalys naudojimo metu įkaista. Būkite atsargūs, kad neprisiliestumėte prie kaitinimo elementų.

⚠ ĮSPĖJIMAS: Pasirūpinkite, kad prieš keičiant lemputę prietaisas būtų išjungtas, kitaip galimas elektros smūgis.

⚠ Pažeistą elektros maitinimo laidą leiskite pakeisti tik gamintojui, įgaliotam klientų aptarnavimo centrui arba atitinkamos kvalifikacijos specialistui. Kitaip gali kilti pavojus.

⚠ Šis prietaisas skirtas naudoti tik buityje. Nebandykite pakeisti šio prietaiso techninių savybių.

⚠ Jei norite išimti padėklų laikiklius, pirmiausia iš šoninių sienelių ištraukite laikiklio priekį, o po to galą. Padėklų laikiklius atgal sudėkite priešinga tvarka.

⚠ Maistą visuomet ruoškite uždarej orkaitės dureles.

Traukdami keptuves ir priedus, dėvėkite pirštines.

⚠ Prietaisui valyti nenaudokite garintuvo. Durelių stiklo nevalykite šiurkščiu šveičiamuoju valikliu ar aštriomis metalinėmis grandyklėmis, nes galite subraižyti paviršių ir dėl to stiklas gali sudužti.

⚠ Atjungimo elementas turi būti integruotas fiksuotoje elektros grandinėje, kaip tai numato vietinės elektroaugos taisyklės.

⚠ Naudokite tik šiam prietaisui rekomenduojamą maisto (kepimo) termometrą (jeigu taikytina).

Leidžiamas naudojimas

⚠ Sužeidimo, nudegimų, elektros smūgio, gaisro, sproginų arba prietaiso sugadinimo pavojus.

⚠ Šis prietaisas skirtas tik maistui gaminti. Prietaisą naudokite tik pagal paskirtį, pavyzdžiui, nenaudokite prietaiso patalpoms šildyti.

⚠ Nepalikite įjungto prietaiso be priežiūros. Po kiekvieno naudojimo prietaisą išvalykite. Pasirūpinkite, kad ventiliacinės angos nebūtų užblokuotos.

⚠ Drabužius ar kitas degias medžiagas laikykite atokiai nuo prietaiso, kol visi komponentai visiškai atvės, kitaip gali kilti gaisras.

⚠ Jeigu prietaisas įrengtas už baldo plokštės (pvz., durelių) pasirūpinkite, kad prietaisui veikiant durelės visada būtų atidarytos. Karštis ir drėgmė gali kauptis už uždarytos baldo plokštės ir pakenkti prietaisui, baldui ar grindims. Neuždarykite baldo plokštės, kol prietaisas po naudojimo neatvės.

⚠ Nelieskite prietaiso drėgnomis rankomis arba jei prietaisas liečiasi su vandeniu. Nespauskite atidarytų durelių.

Išmontuodami prietaiso dureles būkite labai atsargūs. Durelės sunkios. Nenaudokite prietaiso, kaip darbinio paviršiaus ar daiktams laikyti.

⚠ Atidarydami veikiančio prietaiso dureles būkite atsargūs. Iš vidaus gali išsiveržti įkaitintas oras. Šalia prietaiso, į prietaisą arba ant jo nedėkite degių medžiagų arba degiomis medžiagomis sudrėkintų daiktų. Maistą dedant į įkaitintą aliejų, šis gali aptaškyti. Atidarydami dureles pasirūpinkite, kad šalimais nebūtų kibirkščių ar atviros ugnies šaltinių. Atsargiai atidarykite prietaiso dureles. Naudojant maisto produktus su alkoholiu, gali susidaryti alkoholio ir oro mišinys.

⚠ Emalio apsauga nuo pažeidimų ir išblukimo:

- nedėkite orkaitės skirtų indų arba kitų daiktų tiesiai ant prietaiso dugno.
- Nedėkite aliuminio folijos tiesiai ant prietaiso ertmės dugno.
- Nepilkite vandens tiesiai į įkaitusį prietaisą.
- Nelaikykite prietaise paruoštų drėgnų patiekalų ir maisto produktų.
- Būkite atsargūs montuodami arba išimdami prietaiso priedus.

⚠ Drėgniems pyragams kepti naudokite gilų kepimo indą. Vaisių sultys palieka dėmes, kurias sudėtinga pašalinti. Emalio ar nerūdijančiojo plieno išblukimas neturi poveikio prietaiso veikimui.

⚠ Reguliariai valykite prietaisą, kad apsaugotumėte paviršių nuo nusidėvėjimo. Prieš atlikdami techninės priežiūros darbus, išjunkite prietaisą ir atjunkite jį nuo maitinimo tinklo. Prieš vykdydami valymo arba priežiūros darbus įsitinkite, kad prietaisas yra atvėsus, nes galite nusidėginti. Išmontuodami prietaiso dureles būkite labai atsargūs. Durelės sunkios. Stiklinės plokštės

gali suskilti. Pažeistas stiklines durelių plokštės nedelsiant pakeiskite naujomis. Kreipkitės į įgaliotąjį aptarnavimo centrą

⚠ Valykite prietaisą drėgna minkšta šluoste. Naudokite tik neutralius ploviklius. Nenaudokite šveičiamųjų produktų, šveitimo kempinių, tirpiklių arba metalinių grandyklų. Nevalykite katalizinio emalio (jeigu yra) plovikliais. Prietaise likę riebalai ir maistas gali sukelti gaisrą. Nenuimkite nuo prietaiso rankenėlių (jeigu yra). Jeigu naudojate orkaitės purškiklį, laikykitės ant pakuotės pateiktų saugumo nurodymų.

Įrengimas

⚠ Prietaisas sunkus, todėl jam pakelti pasikvieskite vieną arba daugiau pagalbininkų, kad išvengtumėte traumų. Visada mūvėkite apsaugines pirštines ir avėkite uždarą avalynę, kad nesusižeistumėte.

⚠ Prietaiso įrengimą, įskaitant prijungimą prie vandentiekio (jeigu reikia) ir elektros jungtis, techninę priežiūrą, remontą, kai reikia nuimti nuo mikrobangų energijos poveikio apsaugantį dangtį (jeigu naudojamas), gali vykdyti tik įgaliotieji specialistai. Vadovaukitės su prietaisu teikiama surinkimo instrukcija. Pašalinkite visus pakavimo elementus. Įsitinkite, kad transportavimo metu prietaisas nebuvo pažeistas. Pastebėję pažeidimų susisiekiate su pardavėju arba artimiausiu įgaliotuoju priežiūros centru. Nemontuokite ir nenaudokite pažeisto prietaiso.

⚠ Įrenkite prietaisą saugioje ir tinkamoje vietoje, atitinkančioje įrengimo reikalavimus.

Nenaudokite prietaiso, prieš jo įrengimą balduose. Netraukite prietaiso paėmę už rankenos. Būtinai paisykite minimalių atstumų iki kitų prietaisų ar kitų objektų. Prieš montuodami prietaisą patikrinkite, ar orkaitės durelės laisvai atsidaro.

⚠ Prieš vykdydami bet kokius techninės priežiūros darbus įsitinkite, kad prietaisas išjungtas ir atjungtas nuo maitinimo šaltinio; kitaip gali kilti elektros smūgio pavojus. Įrengimo metu pasirūpinkite, kad prietaisas nepažeistų maitinimo kabelio; kitaip gali kilti gaisro arba elektros smūgio pavojus. Prietaisą įjunkite tik tada, kai baigsite jo įrengimą.

⚠ Neužblokuokite tarpelio tarp stalviršio ir viršutinio orkaitės krašto – kyla nudegimo pavojus.

Įspėjimai dėl elektros

⚠ Gaisro ir elektros smūgio pavojus.

⚠ Įsitinkite, kad techninių duomenų lentelėje nurodyti parametrai atitinka vardinius maitinimo tinklo parametrus.

⚠ Nenaudokite ilginamųjų laidų, šakotuvų ar adapterių. Nesinaudokite šiuo prietaisu jeigu pažeistas jo maitinimo kabelis arba kištukas, jeigu prietaisas veikia netinkamai, buvo pažeistas arba numestas. Prietaisą būtina įžeminti. Visada naudokite taisyklingai įrengtą ir įžemintą elektros lizdą. Elektros elementų ir izoliacijos apsauga nuo smūgių turi būti tvirtinama taip, kad be įrankių jos nebūtų galima pašalinti. Po įrengimo elektros elementai neturi būti lengvai pasiekiami.

⚠ Sumontuokite izoliacinį įrenginį, leidžiantį atjungti prietaisą nuo visų elektros maitinimo tinklo polių. Mažiausias izoliacinio įrenginio kontakto tarpelio plotis – 3 mm. Naudokite tik tinkamus izoliavimo įtaisus: liniją apsaugančius automatinis jungiklius, saugiklius (įsukami saugikliai turi būti išsukti ar išimti iš jų laikiklio), įžeminimo įtampos atjungiamuosius įtaisus ir kontaktus.

⚠ Kištuką į elektros tinklo lizdą įkiškite tik visiškai pabaigę įrengimą. Prieš bandydami įkišti elektros kabelio kištuką į elektros tinklo

lizdą, iki galo uždarykite prietaiso dureles. Pasirūpinkite, kad įrengus prietaisą elektros laido kištukas būtų lengvai pasiekiamas. Jeigu elektros lizdas nestabilus, nejunkite elektros kištuko. Norėdami išjungti prietaisą, netaurkite už elektros laido. Visada traukite paėmę už kištuko. Pasirūpinkite, kad elektros kabeliai neliestų ir nebūtų arti prietaiso durelių arba nišos po prietaisu, ypač kai jis veikia arba durelės yra karštos.

⚠ Norėdami pakeisti maitinimo kabelį, kreipkitės į įgaliotąjį techninės priežiūros centrą.

⚠ Šiame gaminyje naudojamas G energijos efektyvumo klasės šviesos šaltinis.

⚠ Šio gaminio lemputės parduodamos atskirai: šios lemputės turi atlaikyti ekstremalias buitinių prietaisų sąlygas, pavyzdžiui, aukštą temperatūrą, vibraciją, drėgmę ir yra skirtos informuoti apie prietaiso veikimo būseną. Jos nėra skirtos naudoti kitoms paskirtims ir netinka patalpoms apšviesti.

Aplinkos apsauga

SAUGOS ĮSPĖJIMAI

⚠ Prieš pašalindami ištraukite iš elektros lizdo laido kištuką. Nupjaukite maitinimo laidą prie pat prietaiso ir tinkamai utilizuokite. Išimkite durų užraktą, kad vaikai arba naminiai gyvūnai neįstrigtų prietaise – kyla susižalojimo arba uždusimo pavojus.

PAKUOTĖS MEDŽIAGŲ UTILIZAVIMAS

Perdirbamos medžiagos žymimo simboliu . Pakuotės medžiagas išmeskite į specialų konteinerį, kad jas būtų galima perdirbti.

BUITINIŲ PRIETAISŲ ATIDAVIMAS PERDIRBTI

Tausokite aplinką ir žmonių sveikatą – tinkamai rūšiuokite elektros ir elektronikos prietaisų atliekas.  ženklą pažymėtų prietaisų neišmeskite kartu su buitinėmis

atliekomis. Priduokite šį gaminį vietiniame atliekų surinkimo punkte arba susisiekiate su savivaldybės atstovais dėl papildomos informacijos.

ENERGIJOS TAUPYMO PATARIMAI

PASTABA Kai kurios prietaiso savybės leidžia kasdien ruošiant maistą taupyti energiją.

Įsitinkinkite, kad, orkaitei veikiant, jos durelės yra tinkamai uždarytos. Gamindami maistą neatidarinėkite orkaitės durelių be reikalo. Durelių sandariklis privalo būti švarus ir tinkamai užfiksuotas. Naudokite metalinius indus, kad galėtumėte taupiau naudoti energiją. Jeigu galima, iš anksto neįkaitinkite orkaitės, prieš dėdami maistą į vidų.

Jei maisto gaminimo trukmė ilgesnė nei 30 minučių, sumažinkite orkaitės temperatūrą iki minimumo, likus 3–10 minučių iki kepimo pabaigos pagal gaminimo trukmę. Dėl

likusiojo orkaitės karščio maisto gaminimo procesas toliau tęsis.

Naudokite likusįjį karštį kitiems patiekalams pašildyti. Kai vienu kartu ruošiate kelis patiekalus, darykite kuo trumpesnes pertraukėles tarp kepimų. Pasirinkite žemiausios temperatūros nustatymą ir panaudokite likusįjį karštį patiekalų šilumai palaikyti.

Jei įmanoma, gamindama maistą naudokite ventiliatorių, taip taupysite energiją.

Veikiant tam tikroms orkaitės funkcijoms, jeigu naudojama fiksuoto laiko programa,

kuri trunka daugiau nei 30 minučių, kaitinimo elementai automatiškai išsijungia anksčiau.



Gamindami maistą išjunkite apšvietimą. Įjunkite jį tik tuomet, kai to reikės.

Drėgnas konvekcinis kepimas (jei taikoma): Funkcija skirta taupyti energiją gaminant maistą. Kai naudojate šią funkciją, lemputė automatiškai išsijungia.

Valymas ir priežiūra

 **ĮSPĖJIMAS!** Žr. saugos skyrius.

Pastabos dėl valymo

 <p>Valymo priemonės</p>	<p>Prietaiso priekį valykite mikropluošto šluoste, suvilgyta šilto vandens ir švelnaus ploviklio tirpale. Išvalykite ir patikrinkite durelių tarpiklį aplink ertmės rėmą.</p> <p>Metalinius paviršius valykite valymo tirpalu.</p> <p>Dėmes valykite švelniu plovikliu.</p>
 <p>Kasdienis naudojimas</p>	<p>Ertmę valykite po kiekvieno naudojimo. Riebalų kaupimasis ar kiti likučiai gali sukelti gaisrą.</p> <p>Drėgmė gali kondensuotis prietaiso viduje arba ant durelių stiklo plokščių. Norėdami sumažinti kondensaciją, prieš gamindami maistą leiskite prietaisui veikti apie 10 minučių. Maisto prietaise nelaikykite ilgiau nei 20 minučių. Po kiekvieno naudojimo ertmę šluostykite tik mikropluošto šluoste.</p>
 <p>Priedai</p>	<p>Visus priedus valykite kiekvieną kartą panaudoję ir palikite juos išdžiūti. Valykite tik mikropluošto šluoste, suvilgyta šilto vandens bei švelnaus ploviklio tirpale. Priedų indaplovėje plauti negalima.</p> <p>Priedų su neprikimbančia danga nevalykite šveičiamaisiais valikliais ar aštriais daiktais.</p>

Kaip valyti įduba vandeniui

Po maisto ruošimo garais išvalykite orkaitės vidaus įdubą, kad pašalintumėte kalkių likučius.

1-as veiksmas	2-as veiksmas	3-as veiksmas
Į įdubą įpilkite 250 ml baltojo acto. Naudokite ne stipresnį nei 6 % actą be priedų.	Palaukite 30 min, kol actas iš- tirpdys likusias kalkių nuosė- das įprastos temperatūros aplinkoje.	Išvalykite įdubą šiltu vande- niu sudrėkinta minkšta šluos- te.
Naudojant funkciją SteamBake, valykite orkaitę kas 5–10 maisto gaminimo ciklų.		

Kaip išimti: Lentynų atramos



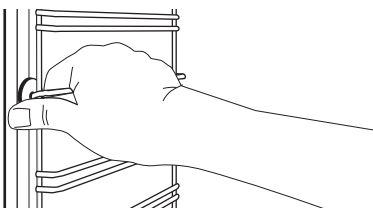
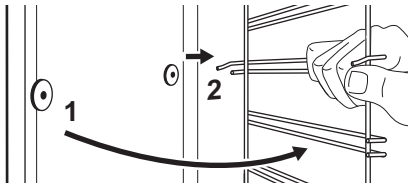

Išimkite lentynų atramas ir išvalykite orkaitę.

1-as veiksmas	Išjunkite orkaitę ir palaukite, kol ji atvės.	
2-as veiksmas	Atitraukite lentynos atramos priekį nuo šoninės sienelės.	
3-as veiksmas	Lentynos atramos galinę dalį patraukite nuo šoninės sienelės ir ištraukite ją.	
4-as veiksmas	Padėklų laikiklius atgal sudėkite priešinga tvarka.	

Kaip išimti ir įdėti: Durelės

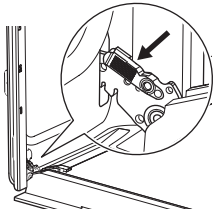
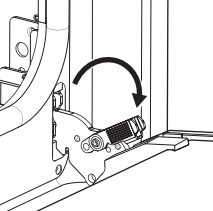
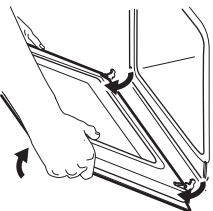
Orkaitės durelės yra trijų stiklo dalių. Galite išimti orkaitės dureles ir vidines stiklo dalis, kad išvalytumėte. Prieš nuimdami stiklo dalis, perskaitykite visą instrukciją „Durelių išėmimas ir įdėjimas“.

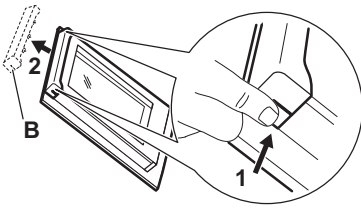
⚠ DĖMESIO Nenaudokite orkaitės be stiklo plokščių.

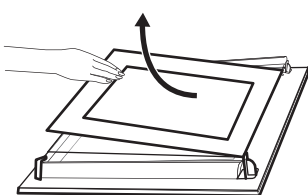
<p>1-ias veiksmas</p>	<p>Visiškai atidarykite dureles ir prilaukykite abu lankstus.</p>	
<p>2-ias veiksmas</p>	<p>Pakelkite ir patraukite skląstis, kol išgirsite spragtelėjimą.</p>	
<p>3-ias veiksmas</p>	<p>Praverkite orkaitės dureles iki pirmosios padėties (pusiau). Tada kilstelėkite dureles ir patraukite į save, kad išimtumėte.</p>	
<p>4-ias veiksmas</p>	<p>Padėkite dureles išorine puse ant tvirto pagrindo pakloto minkšto audinio.</p>	
<p>5-ias veiksmas.</p>	<p>Laikydami durelių apdailą (B) abiejose kraštuose paspauskite ją į vidų, kad atsilaisvintų tarpinė.</p>	
<p>6-ias veiksmas</p>	<p>Patraukite durelių apdailą į save, kad nuimtumėte.</p>	
<p>7-ias veiksmas</p>	<p>Laikydami už viršutinio krašto atsargiai, vieną po kitos, ištraukite stiklo dalis. Pradėkite nuo viršutinės plokštės. Įsitikinkite, kad stiklas būtų visiškai ištrauktas iš atramų.</p>	

8-as veiksmas	Nuplaukite stiklo plokštes vandeniu ir muilu. Atsargiai jas nusausinkite. Neplaukite stiklo plokščių indaplovėje.
9-as veiksmas	Baigę valyti, įdėkite stiklo plokštes, durelių apdailą ir orkaitės dureles, uždarykite abiejų lankstų fikساتorius.
Jei dureles įstatėte tinkamai, uždarę skląstis išgirsite spragtelėjimą.	

Stiklo dalis (A ir B) atgal sudėkite tinkama eilės tvarka. Patikrinkite, ar simbolis / spaudinys ant kiekvienos stiklo dalies šono yra kitoks, kad būtų lengviau ardyti ir vėl surinkti.

Spaudiniai ant stiklo turi būti nukreipti į durelių vidų. Įsitinkite, kad įdėjus stiklo dalį rėmo paviršius padengtoje vietoje nebūtų šiurkštus liesti.

Tinkamai įdėjus durelių apdaila užsifiksuoja. Pasirūpinkite, kad vidurinė stiklo dalis tolygiai atsiremtų į atramas.

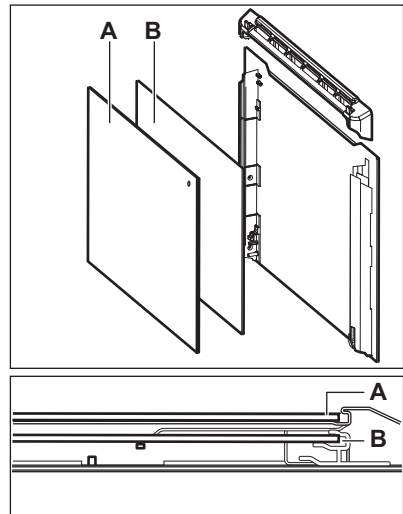

Kaip pakeisti: Lemputė

⚠️ ĮSPĖJIMAS! Pavojus gauti elektros smūgį.
Lemputė gali būti karšta.

Halogeninę lempuotę visada suimkite skudurėliu, kad ant lempuotės neprisvilgtų riebalų likučiai.

Prieš keisdami lempuotę:		
1-as veiksmas	2-as veiksmas	3-ias veiksmas
Išjunkite orkaitę. Palaukite, kol orkaitė atvės.	Atjunkite orkaitę nuo maitinimo tinklo.	Ertmės apačioje patieskite skudurėlį.

Galinė lemputė

1-as veiks-mas	Pasukite stiklinį gaubtelį ir nuimkite jį.
2-as veiks-mas	Išvalykite stiklinį gaubtelį.
3-as veiks-mas	Orkaitės lemputę pakeiskite atitinkama 300 °C temperatūrai atsparia lempute.
4-as veiks-mas	Atgal prisukite stiklinį gaubtelį.

„IKEA“ GARANTIJA**Cik ilgi IKEA garantija ir spėk?**

Ši garantija ir spėk 5 gadus nuo originaliū jūsu ierices iegades brīža IKEA veikalā. Nepieciešams oriģinālais pirkuma čeks kā pirkuma pierādījums. Ja garantijas laikā tiek veikti kādi remontdarbi, tas nepagarina ierices garantijas laiku.

Kas atliks tehninij aptarnavimā?

Tehninij aptarnavimā atliks arba pats „IKEA“ tehninio aptarnavimo paslaugū teikējas, arba jgaliotujū tehninio aptarnavimo partnerij tinklas.

Kam galioja ši garantija?

Ši garantija galioja prietaiso gedimams, atsiradusiems dėl konstrukcijas arba medžiagū defektū; garantija jsigalioja nuo gaminio pirkimo iš „IKEA“ datos. Ši garantija galioja tik tuo atveju, jeigu gaminiai naudojami namū ūkyje. Išimtyš išdēstytoš skyriuje „Kam negalioja ši garantija?“. Garantinio laikotarpio metu bus padengiamos išlaidos už gedimo pataisymā, pavyzdžiui, remontā, dalis, darbā ir kilionēs išlaidas, su sąlyga, kad prietaisas bus prieinamas remontui be ypatingū išlaidū. Šiomis sąlygomis galioja ES direktyvos (Nr.

99/44/EG) ir atitinkami vietos reglamentai. Pakeistos sugedę dalys tampa „IKEA“ nuosavybe.

Kā „IKEA“ darys, kad išspręstū problemā?

Paskirtasis „IKEA“ techninio aptarnavimo paslaugū teikējas patikrins gaminij ir savo paties nuožiūra nusprēš, ar jam galioja ši garantija. Jeigu „IKEA“ techninio aptarnavimo paslaugū teikējas nusprendžia, kad garantija galioja, jis, vadovaudamasis savo techninio aptarnavimo paslaugū teikimo procedūra, pats, savo nuožiūra, sugedusj gaminij arba pataiso, arba pakeičia jį tokiu pačiu ar panašiu gaminium.

Kam ši garantija netaikoma?

- Esant įprastam nusidėvėjimui.
- Tyčinēs žalos arba žalos dėl neatsargumo atveju; žalai, kurios priežastys – nesivadovavimas naudojimo instrukcija, netinkamas montavimas arba prijungimas prie netinkamos įtampos elektros lizdo; žalai, kurios priežastys – cheminė arba elektrocheminė reakcija, rūdys, korozija arba vandens padarytai žalai, įskaitant, bet neapsiribojant žala dėl

per didelio kalkių kiekio vandentiekyje; žalai dėl anomalijų aplinkos sąlygų.

- Sunaudojamoms keičiamosioms dalims, įskaitant maitinimo elementus ir lemputes.
- Nefunkcinėms ir dekoratyvinėms dalims, kurios neturi įtakos įprastam prietaiso naudojimui, įskaitant bet kokius įbrėžimus ir galimą spalvų pasikeitimą.
- Netyčinei žalai, padarytai pašaliniais daiktais arba medžiagomis, valant arba atkemišant filtrus, kanalizacijos sistemas arba skalbimo/plovimo priemonių stalčius.
- Žalai, padarytai šioms dalims: keraminiam stiklui, priedams, indų ir stalo reikmenų krepšiams, vandens tiekimo ir kanalizacijos vamzdžiams, lemputėms ir lempučių gaubtams, ekranams, rankenėlėms, aptaisams ir aptaisų dalims (nebent galima būtų įrodyti, kad tokią žalą sukėlė gamybos defektai).
- Tais atvejais, kai meistro apsilankymo metu gedimo rasti nepavyko.
- Tais atvejais, kai remontą atliko ne įgaliotieji techninio aptarnavimo paslaugų teikėjai ir (arba) ne partneris, sudaręs sutartį su įgaliotąja techninio aptarnavimo tarnyba, arba tuo atveju, jeigu buvo naudotos ne originalios dalys.
- Remonto darbams atlikus netinkamą montavimą arba sumontavus ne pagal specifikaciją.
- Naudojus prietaisą ne namų ūkio aplinkoje, t. y. naudojus profesionaliems darbams.
- Žalai, padarytai pervežant. Jeigu klientas veža gaminį į savo namus arba kitu adresu, „IKEA“ nėra atsakinga už žalą, kuri gali kilti transportavimo metu. Visgi, jeigu gaminį kliento pristatymo adresu veža „IKEA“, tuomet už šio pristatymo metu gaminiui padarytą žalą atlyginama pagal šią garantiją.
- Išlaidoms už pradinį „IKEA“ prietaiso įrengimą. Visgi jeigu prietaisą pagal šios garantijos sąlygas taiso arba keičia „IKEA“ techninio aptarnavimo paslaugų teikėjas arba jo įgaliotasis techninio aptarnavimo paslaugų teikimo partneris, techninio

aptarnavimo paslaugų teikėjas arba jo įgaliotasis techninio aptarnavimo paslaugų teikimo partneris iš naujo įrengia prietaisą arba, jeigu reikia, įrengia pakeistą naują prietaisą.

Šis apribojimas negalioja nepriekaištingam darbui, atliktam kvalifikuoto specialisto, naudojusio savo originalias dalis, siekusio, kad prietaisas atitiktų kitos ES šalies techninių saugos specifikacijų reikalavimus.

Šalies įstatymų galiojimas

„IKEA“ garantija suteikia jums ypatingų juridinių teisių, kurios apima arba viršija vietos reikalavimus. Visgi šios sąlygos jokiais būdais neapriboja vartotojų teisių, išdėstytų nacionalinės teisės aktuose.

Galiojimo vieta

Prietaisams, įsigytiems vienoje ES šalyje ir pervežtoms į kitą ES šalį, paslaugos teikiamos pagal įprastas, toje kitoje šalyje galiojančias garantines sąlygas.

Įsipareigojimas teikti paslaugas pagal garantiją vykdomas tik tuo atveju, jeigu prietaisas atitinka ir yra įrengtas pagal:

- technines šalies, kurioje pateikiama garantinė pretenzija, specifikacijas;
- montavimo instrukciją ir vartotojo vadove pateiktą saugos informaciją.

Pogarantinis „IKEA“ prietaisų techninis aptarnavimas:

Nesivaržydami kreipkitės į „IKEA“ pogarantinio techninio aptarnavimo tarnybą, norėdami:

1. pateikti techninio aptarnavimo užklausa pagal šią garantiją;
2. prašyti paaiškinti, kaip įmontuoti „IKEA“ prietaisą numatytuose „IKEA“ virtuvės balduose. Tarnyba neteiks paaiškinimų, susijusių su:
 - bendruoju „IKEA“ virtuvės baldų montavimu;
 - prijungimu prie elektros tinklo (jeigu gaminyje pateikiamas be elektros kištuko ir maitinimo kabelio), vandentiekio ir dujotiekio, nes šiuos darbus privalo atlikti įgaliotasis techninio aptarnavimo specialistas.

3. prašyti paaiškinti „IKEA“ prietaiso vartotojo vadovo turinį ir jo technines savybes.

Norėdami, kad mes užtikrintume jums geriausią pagalbą, prieš kreipdamiesi į mus, atidžiai perskaitykite montavimo instrukciją ir (arba) šios informacinės knygelės vartotojo vadovo skyrių.

Kaip susisiekti su mumis, jeigu jums reikia mūsų techninio aptarnavimo paslaugos?



Visą „IKEA“ paskirtųjų kontaktų ir atitinkamų tarptautinių telefonų numerių sąrašą rasite paskutiniame šio vartotojo vadovo puslapyje.

- i** Norint, kad paslaugos būtų teikiamos greičiau, rekomenduojame skambinti specialiais, šio vartotojo vadovo pabaigoje nurodytais telefonų numeriais. Prireikus pagalbos, visada skambinkite numeriais, kurių sąrašas pateiktas konkretaus prietaiso informacinės knygelės pabaigoje. Prieš mums skambindami, pasitikrinkite, ar po ranka turite prietaiso, dėl kurio reikalinga pagalba, IKEA prekės numerį (8 skaitmenų kodas) ir serijos numerį (8 skaitmenų kodas, nurodytas techninių duomenų plokštelėje).

- i** **IŠSAUGOKITE PIRKIMO ČEKĮ!** Tai jūsų pirkimo įrodymas, kurio reikia, norint, kad galiotų ši garantija. Atkreipkite dėmesį, kad perkant prietaisus, čekyje taip pat būna įrašytas kiekvienos „IKEA“ prekės pavadinimas ir numeris (8 skaitmenų kodas).

Reikia papildomos pagalbos?

Jeigu turėtumėte kokių nors papildomų klausimų, nesusijusių su pogarantiniu prietaisų aptarnavimu, skambinkite mūsų

artimiausios „IKEA“ parduotuvės pagalbos telefono linija. Prieš kreipiantis į mus, rekomenduojame atidžiai perskaityti prietaiso dokumentaciją.

Drošības informācija

Pirms ierīces uzstādīšanas un lietošanas rūpīgi izlasiet pievienotos norādījumus. Ražotājs neatbild par savainojumiem un bojājumiem, kas radušies ierīces nepareizas uzstādīšanas vai izmantošanas rezultātā. Vienmēr glabājiet šīs instrukcijas drošā, pieejamā vietā, lai tās varētu izmantot nākotnē.

DROŠĪBAS BRĪDINĀJUMI

⚠ Šo ierīci drīkst izmantot bērni no astoņu (8) gadu vecuma un personas ar ierobežotām fiziskām, sensorām vai garīgām spējām vai pieredzes un zināšanu trūkumu atbildīgas personas uzraudzībā vai, ja tie ir informēti par ierīces drošu lietošanu un izprot potenciālos riskus. Bērniem no līdz 8 gadu vecumam un personām ar ļoti plašu un sarežģītu invaliditāti jāliedz piekļuve ierīcei, ja vien tos nepārtraukti neuzrauga. Bērni nedrīkst rotaļāties ar ierīci. Neļaujiet bērniem tuvoties iepakojumam un atbrīvojieties no tā pienācīgā veidā. Bērni nedrīkst tīrīt ierīci un veikt tās apkopi bez uzraudzības. Ja ierīcei ir bērnu drošības ierīce, tā jāaktivizē.

⚠ **UZMANĪBU:** Ierīce un tās pieejamās detaļas lietošanas laikā sakarst. Nepieskarieties sildelementiem.

⚠ **UZMANĪBU:** Pirms spuldzes nomaiņas pārliedzinieties, ka ierīce ir izslēgta, lai izvairītos no strāvas trieciena iespējamības.

⚠ Lai izvairītos no apdraudējuma, elektroapgādes kabeļa bojājuma gadījumā tā nomaiņa jāveic ražotājam, servisa pārstāvim vai līdzvērtīgi sertificētam speciālistam — elektrības trieciena risks.

⚠ Šī ierīce ir paredzēta tikai izmantošanai mājās. Nemainiet šī produkta specifikāciju.

⚠ Lai izņemtu plauktu balstus, vispirms pavelciet nost no sānu sienām plauktu balsta priekšpusi, un tad aizmugurējo daļu.

Uzstādiet plauktu atbalstus, veicot iepriekšminētās darbības pretējā secībā.

⚠ Vienmēr gatavojiet pārtiku ar aizvērtām cepeškrāsns durvīm. Izmantojiet cepeškrāsns cimodus, lai izņemtu pannas un piederumus.

⚠ Ierīces tīrīšanai neizmantojiet tvaika tīrītāju. Plīts virsmas stikla durvju tīrīšanai neizmantojiet raupjus, abrazīvus tīrīšanas līdzekļus vai asus metāla skrāpjus, jo tie var saskrāpēt virsmas, un tādējādi stikls var saplīst.

⚠ Atvienošanas līdzekļi jāiekļauj fiksētajā elektroinstalācijā saskaņā ar elektroinstalācijas noteikumiem.

⚠ Lietojiet tikai šai ierīcei paredzēto ēdiena sensoru (temperatūras sensoru) (ja tāds ir).

Atļauta lietošana

⚠ Pastāv risks gūt savainojumus, apdegumus, elektrošoku, izraisīt ugunsgrēku, eksploziju vai ierīces bojājumus.

⚠ Šī ierīce paredzēta tikai ēdiena gatavošanai. Ierīci aizliegts izmantot citiem nolūkiem, piemēram, telpu apsildei.

⚠ Lietošanas laikā neatstājiet ierīci bez uzraudzības. Izslēdziet ierīci pēc katras lietošanas reizes. Pārlicinieties, ka ierīces ventilācijas atveres nav nosprostotas.

⚠ Glabājiet drānas vai citus uzliesmojošus materiālus atstatu no ierīces līdz visas sastāvdaļas ir pilnīgi atdzisušas — aizdegšanās risks.

⚠ Ja ierīce ir uzstādīta aiz mēbeļu paneļa (piemēram, aiz durvīm), pārlicinieties, ka ierīces darbības laikā šīs durvis nekad nav aizvērtas. Aiz aizvērtā mēbeļu paneļa var uzkrāties siltums un mitrums, kas var sabojāt ierīci, mēbeli, kurā tā iebūvēta, vai grīdu. Neaiztaisiet mēbeļu paneli, kamēr ierīce pēc lietošanas nav atdzisusi.

⚠ Nelietojiet ierīci ar mitrām rokām, vai ja ierīce nonākusi saskarē ar ūdeni. Nepielietojiet spiedienu uz cepeškrāsns durvīm. Ievērojiet piesardzību, noņemot durvis no ierīces. Durvis ir smagas. Nelietojiet ierīci kā darba virsmu vai uzglabāšanai paredzētu virsmu.

⚠ Ievērojiet piesardzību, atverot ierīces durvis, kamēr tā darbojas. Var notikt karsta gaisa izplūšana. Neievietojiet iekārtā, neturiet tās tuvumā vai uz tās viegli uzliesmojošas vielas vai ar viegli uzliesmojošām vielām piesūcinātus priekšmetus. Ievietojot pārtiku karstā eļļā, tā var izšakstīties. Neļaujiet dzirkstelēm vai atvērtai liesmai nonākt saskarē ar ierīci, kad atverat durvis. Atveriet ierīces durvis piesardzīgi. Izmantojot sastāvdaļas, kas satur spirtu, var rasties spirta tvaiku un gaisa maisījums.

⚠ Lai novērstu emaljas bojājumus vai krāsas maiņu:

- neievietojiet cepeškrāsns traukus vai citus priekšmetus nepastarpināti uz ierīces grīdas.

- nenovietojiet alumīnija foliju nepastarpināti uz ierīces grīdas.
- nelejiet ūdeni karstā ierīcē.
- neatstājiet ierīcē mitrus traukus un produktus pēc gatavošanas beigām.
- ievērojiet piesardzību, izņemot vai ievietojot papildaprīkojumu.

⚠ Mitrām kūkām izmantojot dziļo pannu. Augļu sulas var radīt paliekošus traipus. Emaljas vai nerūsējošā tērauda krāsas maiņa neietekmē ierīces darbību.

⚠ Regulāri tīriet ierīci, lai novērstu virsmas materiāla sabojāšanos. Pirms apkopes veikšanas izslēdziet ierīci un atvienojiet to no strāvas padeves. Nodrošiniet, ka ierīce ir atdzisusi pirms jebkādas tīrīšanas vai apkopes darbu veikšanas — apdegumu risks. Ievērojiet piesardzību, ņemot durvis

no ierīces. Durvis ir smagas. Pastāv arī stikla paneļu saplīšanas risks. Nekavējoties nomainiet durvju stikla paneļus, ja tie ir saplīsuši. Sazinieties ar pilnvaroto servisa centru.

⚠ Tīriet ierīci ar mitru mīkstu drānu. Izmantojiet tikai neitrālus mazgāšanas līdzekļus. Neizmantojiet abrazīvus izstrādājumus, abrazīvus sūkļus, šķīdinātājus vai metāla priekšmetus. Netīriet katalītisko emaljas pārklājumu (ja tāda ir) ar mazgāšanas līdzekļiem. Ierīcē atlikušās taukvielas vai pārtikas atliekas var izraisīt ugunsgrēku. Nenoņemiet regulatorus no ierīces (ja attiecināms). Ja lietojat cepeškrāsns tīrīšanai paredzētus aerosolus, ievērojiet ražotāja drošības norādījumus, kas atrodami uz iepakojuma.

Uzstādīšana

⚠ Ierīce jāapstrādā un jāuzstāda divām vai vairāk personām, jo pastāv traumu risks. Vienmēr izmantojiet drošības cimdus un slēgtus apavus — sagriešanās risks.

⚠ Uzstādīšanu, tostarp ūdens padeves (ja tāda ir) un elektriskos savienojumus apkopi vai remontu darbības, kuras ietver tādu vāku noņemšanu, kas nodrošina aizsardzību pret mikroviļņu enerģiju (ja tāda ir), un remontus jāveic pilnvarotam uzstādītājam. Ievērojiet ierīces komplektācijā iekļautās uzstādīšanas instrukcijas. Noņemiet visu ierīces iesaiņojumu. Pārliedzieties, vai ierīce nav bojāta pārvadāšanas laikā. Problēmu gadījumā sazinieties ar izplatītāju vai tuvāko pilnvaroto servisa centru. Neizmantojiet un neuzstādiet bojātu ierīci.

⚠ Uzstādi ierīci drošā un piemērotā vietā, kas atbilst uzstādīšanas prasībām. Nelietojiet

ierīci pirms tās iebūvēšanas. Nepārvietojiet ierīci, velkot to aiz roktura. Nodrošiniet piemērotu attālumu starp ierīci un citām ierīcēm un aparātiem. Pirms ierīces uzstādīšanas pārliedzieties, ka būs iespējams brīvi atvērt cepeškrāsns durvis.

⚠ Elektrības trieciena risks — nodrošiniet, ka ierīce ir izslēgta un atvienota no barošanas avota pirms jebkādu apkopes darbību veikšanas. Uzstādīšanas laikā pārliedzieties, ka ierīce nebojā strāvas kabeli, jo pastāv ugunsgrēka vai elektriskā šoka risks. Aktivizējiet ierīci tikai tad, kad ir pabeigta uzstādīšana.

⚠ Neaizsedziet minimālo atstarpus starp darba virsmu un cepeškrāsns augšējo malu — apdegumu risks.

Elektriskie brīdinājumi

⚠ Ugunsgrēka un elektriskās strāvas trieciena risks!

⚠ Pārlicinieties, ka tehnisko datu plāksnītē norādītie parametri atbilst elektrotīkla parametriem.

⚠ Neizmantojiet pagarinātājus, sadalītājus vai adapterus. Nedarbiniet šo ierīci, ja tai ir bojāts strāvas kabelis vai kontaktspraudnis, ja tā nedarbojas pareizi vai ja tā ir bojāta vai nomesta zemē. Ierīce ir jāsazemē. Vienmēr pieslēdziet ierīci pienācīgi uzstādītais triecienuizturīgai kontaktligzdai. Zem sprieguma un izolēto daļu triecienuaizsardzībai jābūt nostiprinātai tādā veidā, lai to nevarētu noņemt bez instrumentiem. Lietotājam nedrīkst būt pieejami elektriskie komponenti pēc uzstādīšanas.

⚠ Elektroinstalācijai ir jābūt aprīkotas ar izolācijas ierīci, kura ļauj jums atvienot ierīci no strāvas padeves visos polos. Izolācijas ierīcei ir jābūt aprīkotas ar vismaz 3 mm platu kontakta atveri. Izmantojiet tikai atbilstošas izolācijas ierīces: automātslēdzus, drošinātājus (no turētājiem izskrūvējamus drošinātājus), zemējuma noplūdes automātslēdzus un savienotājus.

⚠ Pieslēdziet kontaktspraudni kontaktligzdai tikai uzstādīšanas procesa beigās. Pirms kontaktspraudņa ievietošanas

elektrotīkla kontaktligzdā pilnībā aizveriet ierīces durvis. Pārlicinieties, ka pēc ierīces uzstādīšanas var brīvi piekļūt elektrotīkla kontaktspraudnim. Ja kontaktligzdai ir vajāgs savienojums, nepieslēdziet tai kontaktspraudni. Nekad neatvienojiet ierīci no tīkla, velkot aiz strāvas kabeli. Vienmēr atvienojiet ierīci, turot to aiz kontaktspraudņa. Neļaujiet strāvas kabeļiem saskarties ar ierīces durvīm vai nišu zem ierīces, kā arī atrasties to tuvumā, jo īpaši ierīces darbības laikā vai ja durvis ir sakarsušas.

⚠ Lai nomainītu strāvas kabeli, sazinieties ar pilnvarotu servisa centru.

⚠ Šis ražojums satur gaismas avotu, kura energoefektivitātes klase ir G.

⚠ Attiecībā uz lampu(-ām), kas atrodas šī izstrādājuma iekšpusē, un rezerves daļu lampām, ko pārdod atsevišķi: šīs lampas ir izstrādātas, lai izturētu ārkārtējus fiziskus apstākļus sadzīves tehnikā, piemēram, temperatūru, vibrāciju, mitrumu, vai ir paredzētas informācijas signalizēšanai par ierīces darbības stāvokli. Tās nav paredzētas citiem lietošanas veidiem un nav piemērotas mājaisaimniecības telpu apgaismojumam.

Ar vidi saistīti apsvērumi

DROŠĪBAS BRĪDINĀJUMI

⚠ Pirms utilizācijas atvienojiet ierīci no strāvas padeves. Nogrieziet strāvas kabeli netālu no ierīces un utilizējiet to. Noņemiet durvju fiksatoru, lai bērni vai mājdzīvnieki nevarētu ierāpties veļas žāvētāja tilpnē un tur sevi ieslēgt — ievainojumu vai nosmakšanas risks.

IEPAKOJUMA MATERIĀLU LIKVIDĒŠANA

Pārstrādājiet materiālus ar simbolu . Iepakojumu ievietojiet atbilstošos konteineros, lai to pārstrādātu.

MĀJSAIMNIECĪBAS PREČU IZVIETOŠANA ATKRITUMOS

Palīdziet aizsargāt vidi un cilvēku veselību, nododot elektrisko un elektronisko iekārtu atkritumus pārstrādei. Neizmetiet ierīces, kas apzīmētas ar simbolu , kopā ar mājaisaimniecības atkritumiem. Nododiet ierīci vietējā pārstrādes uzņēmumā vai sazinieties ar savu pašvaldību.

IETEIKUMI ELEKTROENERGIJAS TAUPIŠANAI

PIEZĪME: Šī ierīce ir aprīkota ar funkcijām, kas ļauj taupīt enerģiju, gatavojot ikdienā.

Raugieties, lai cepeškrāsns darbības laikā durvis būtu cieši aizvērtas. Gatavošanas laikā neviriniet cepeškrāsns durvis pārāk bieži.

Raugieties, lai durvju blīve būtu tīra, un gādājiet, lai tā būtu labi nofiksēta savā pozīcijā. Izmantojiet metāla traukus, lai uzlabotu enerģijas taupīšanu. Ja iespējams, nesasildiet cepeškrāsni, pirms ievietojat tajā ēdienu.

Gatavošanai, kas ilgs vairāk nekā 30 minūtes, samaziniet cepeškrāsns temperatūru līdz minimumam uz 3-10 minūtēm, atkarībā no gatavošanas laika un gatavošanas ilguma. Cepeškrāsni atlikušais siltums turpinās gatavot tajā ievietoto ēdienu.

Izmantojiet atlikušo cepeškrāsns siltumu, lai uzsildītu ēdienu. Uzturiet pēc iespējas īsākus pārtraukumus starp cepšanas reizēm, ja gatavojat vairākus ēdienus vienā reizē. Izvēlieties zemāko iespējamo temperatūras iestatījumu, lai izmantotu atlikušo siltumu un saglabātu ēdienu siltu.

Ja iespējams, elektroenerģijas taupīšanas nolūkā izmantojiet gatavošanas funkcijas.

Dažu cepeškrāsns funkciju gadījumā, ja ir aktivizēta programma ar funkciju Darb. laiks vai Beigu laiks un gatavošanas laiks pārsniedz 30 minūtes, uzkaršēšanas elementi automātiski izslēdzas ātrāk (ja piemērojams).



Ja iespējams, gatavošanas laikā izslēdziet cepeškrāsns apgaismojumu. Ieslēdziet to tikai tad, kad nepieciešams.

Ventilatora kars. ar mitrumu (ja attiecināma): Šī funkcija paredzēta enerģijas taupīšanai gatavošanas laikā. Izmantojot šo funkciju, lampa izslēdzas automātiski.

Kopšana un tīrīšana

 **BRĪDINĀJUMS!** Skatiet sadaļu "Drošība".

Piezīmes par tīrīšanu

 <p>Tīrīšanas līdzekļi</p>	<p>Tīriet ierīces priekšdaļu tikai ar mikrošķiedras drānu, kas iemērcta siltā ūdenī ar saudzīgu mazgāšanas līdzekli. Notīriet un pārbaudiet durvju blīvi ap cepeškrāsns ietvaru.</p> <p>Metāla virsmu tīrīšanai izmantojiet tīrīšanas šķīdumu.</p> <p>Traipu tīrīšanai izmantojiet saudzīgu mazgāšanas līdzekli.</p>
 <p>Lietošana ikdienā</p>	<p>Tīriet cepeškrāsns iekšieni pēc katras lietošanas reizes. Tauku vai citu pārtikas palieku uzkrāšanās var izraisīt ugunsgrēku.</p> <p>Ierīces iekšpusē un uz stikla durvju paneļiem var uzkrāties kondensāts. Lai samazinātu kondensāciju, pirms gatavošanas iepriekš uzkaršējiet ierīci 10 minūtes. Neuzglabājiet ēdienu ierīcē ilgāk par 20 minūtēm. Pēc katras lietošanas reizes nosusiniet ierīces iekšieni tikai ar mikrošķiedras drānu.</p>

	<p>Tīriet visus papildpiederumus pēc katras lietošanas un ļaujiet tiem nožūt. Izmantojiet tikai mikrošķiedras drānu, kura iemērcta siltā ūdenī ar saudzīgu mazgāšanas līdzekli. Nemazgājiet piederumus trauku mazgājamajā mašīnā.</p>
<p>Papildpiederumi</p>	<p>Netīriet piedegumdrošos piederumus ar abrazīviem tīrīšanas līdzekļiem vai asiem priekšmetiem.</p>

Kā tīrīt? Tilpnes reljefs

Iztīriet cepeškrāsns tilpni, lai likvidētu kaļķakmens nogulsnes pēc gatavošanas ar tvaiku.

1. solis.	2. solis	3. solis.
<p>Ielejiet cepeškrāsns tilpnes reljefā 250 ml etiķa. Lietojiet bezpiedevu etiķi, kura koncentrācijas līmenis nepārsniedz 6 %.</p>	<p>Ļaujiet etiķim izšķīdināt kaļķakmens nogulsnes 30 minūtes istabas temperatūrā.</p>	<p>Tīriet cepeškrāsns tilpni ar siltu ūdeni un mīkstu drānu.</p>
<p>Funkcijai: SteamBake tīriet cepeškrāsni ik pēc 5–10 gatavošanas cikliem.</p>		

Izņemšana. Plauktu balsti

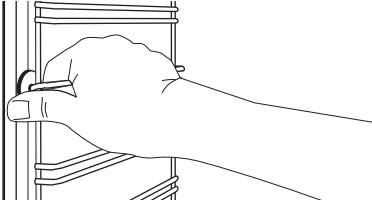
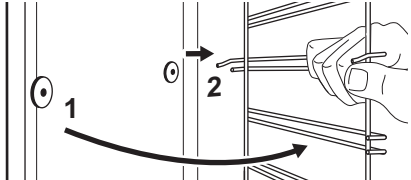

Izņemiet plauktu balstus, lai iztīrītu cepeškrāsni.

<p>1. solis</p>	<p>Izslēdziet cepeškrāsni un uzgaidiet, līdz tā atdziest.</p>	
<p>2. solis</p>	<p>Pavelciet plauktu atbalstu priekšējo daļu nost no sānu sienas.</p>	
<p>3. solis</p>	<p>Pavelciet plauktu balstu aizmugurējo daļu nost no sānu sienas un izņemiet to.</p>	
<p>4. solis</p>	<p>Uzstādiet plauktu atbalstus, veicot iepriekšminētās darbības pretējā secībā.</p>	

Izņemšana un uzstādīšana: Durvis

Cepeškrāsns durvīm ir trīs stikla paneļi. Durvju un iekšējos stikla paneļus var izņemt, lai notīrītu. Izlasiet visus "Durvju noņemšanas un uzstādīšanas" norādījumus pirms stikla paneļu izņemšanas.

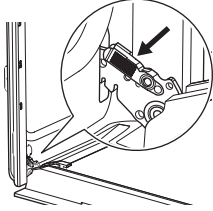
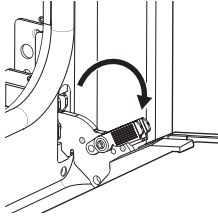
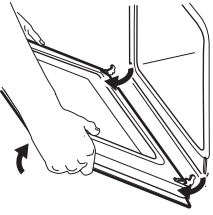
⚠ UZMANĪBU! Nelietojiet cepeškrāsni, ja tajā nav ielikti stikla paneļi.

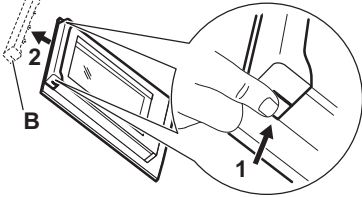
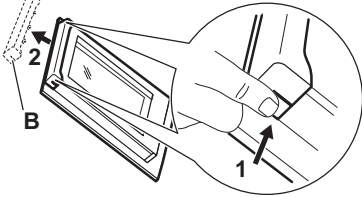
1. solis	Atveriet durvis līdz galam un turiet abas eņģes.	
2. solis	Paceliet un velciet aizslēgus uz aizmuguri, līdz tie noklikšķ.	
3. solis	Aizveriet cepeškrāsns durvis pusatvērtā stāvoklī līdz pirmajai atvēršanas pozīcijai. Tad paceliet un pavelciet, lai izceltu ārā durvis.	
4. solis	Novietojiet durvis uz cietas virsmas, kas pārklāta ar mīkstu drānu, tā, lai to ārpusē saskartos ar drānu.	
5. solis	Turiet durvju augšdaļā esošo apmali (B) no abām pusēm un bīdīet to iekšup vērsta virzienā, lai atbrīvotu spraudņa blīvi.	
6. solis	Pavelciet durvju apmali uz priekšu, lai to izceltu.	

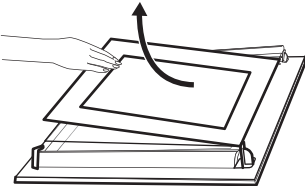
7. solis	Turiet durvju stikla paneļus aiz to augšējām malām un uzmanīgi izvelciet tos ārā pa vienam. Sāciet ar augšējo paneli. Pārliecinieties, lai stikls izslīdētu ārā no balsta pilnībā.	
8. solis	Notīriet stikla paneļus ar ūdeni un ziepēm. Uzmanīgi nosusiniet stikla paneļus. Nemazgājiet stikla paneļus trauku mazgājamajā mašīnā.	
9. solis	Pēc tīrīšanas uzstādiet stikla paneļus, durvju apmali un cepeškrāsns durvis, aizveriet abu eņģu aizslēgus.	
Ja durvis ir uzstādītas pareizi, aizverot aizslēgus, jūs dzirdēsiet klikšķi.		

Pārbaudiet, vai stikla paneļi (A un B) ir ievietoti pareizā secībā. Skatiet simbolu/iespaidumu stikla paneļa malā; katrs no stikla paneļiem atšķiras, lai to uzstādīšana un izņemšana būtu vienkārša.

Zonai ar apdruku jābūt vērstai uz durvju iekšpusi. Pēc ievietošanas pārliecinieties, vai stikla paneļa vietas, uz kurām atrodas drukātā teksta zonas, nav raupjas.

Ja uzstādīta pareizi, durvju apmales stiprinājumi noklikšķ.

Pārliecinieties, ka uzstādāt vidējo stikla paneli pareizi tā vietā.

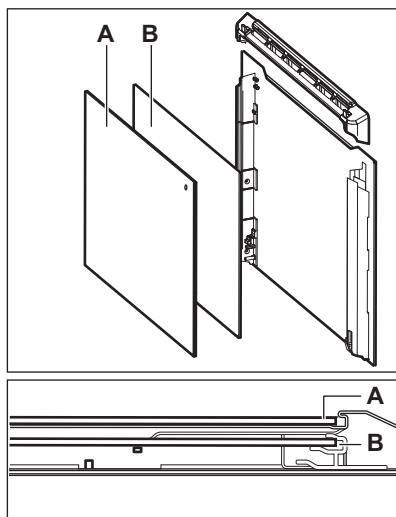

Kā nomainīt: Lampa



BRĪDINĀJUMS! Elektrošoka risks.
Lampa var būt karsta.

Vienmēr turiet halogēna lampu ar drānu, lai tauku atliekas nesadegtu uz lampas.

Pirms nomaināt lampu:		
1. solis	2. solis	3. solis

Pirms nomaināt lampu:		
Izslēdziet cepeškrāsni. Uzgaidiet, līdz cepeškrāsns ir atdzisusi.	Atslēdziet cepeškrāsni no elektrotīkla.	Iekļājiēt uz tilpnes grīdas drānu.

Aizmugures lampa

1. solis	Pagrieziet stikla pārsegu, lai to izņemtu.
2. solis	Notīriet stikla pārsegu.
3. solis	Nomainiet cepeškrāsns lampu ar piemērotu 300 °C siltumizturīgu cepeškrāsns lampu.
4. solis	levietojiet stikla pārsegu.

IKEA GARANTĪJA

Cik ilgi IKEA garantija ir spēkā?

Šī garantija ir spēkā 5 gadus no ierīces iegādes brīža IKEA veikalā. Obligāti jā saglabā oriģinālais pirkuma čeks kā pirkuma pierādījums. Ja garantijas laikā tiek veikti kādi remontdarbi, tas nepaildzina ierīces garantijas laiku.

Kas veiks remontdarbus?

IKEA servisa pakalpojumu sniedzējs sniegs servisa pakalpojumus, izmantojot savu servisa centru vai autorizēto servisa centru tīklu.

Ko ietver šī garantija?

Šī garantija attiecas uz ierīces defektiem, kas radušies kļūdainas ierīces uzbūves vai defektīvu materiālu dēļ, sākot ar iegādes brīdi IKEA veikalā. Šī garantija attiecas tikai uz izmantošanu mājāsaimniecībā. Izņēmumi ir norādīti sadaļā "Uz ko neattiecas šī garantija?" Garantijas laikā izmaksas, lai novērstu defektu, piem., remontdarbi, detaļas, darba izmaksas un ceļa izdevumi, tiks segtas, ja ierīce būs pieejama labošanai bez īpašiem izdevumiem. Uz šiem nosacījumiem attiecas ES vadlīnijas (Nr.

99/44/EG) un attiecīgie vietējie noteikumi. Nomainītās detaļas kļūst par IKEA īpašumu.

Ko IKEA darīs, lai novērstu problēmu?

IKEA nozīmētais servisa pakalpojumu sniedzējs izpētīs produktu un pēc saviem ieskatiem izlems, vai garantija attiecas uz bojājumu. Ja garantija attiecas uz bojājumu, IKEA servisa pakalpojumu sniedzējs vai autorizētais servisa centrs pēc saviem ieskatiem vai nu salabos bojāto produktu vai aizstās to ar tādu pašu vai līdzvērtīgu produktu.

Uz ko neattiecas šī garantija?

- Normālu nolietojumu.
- Tīšu vai nolaidības dēļ radušos bojājumu, bojājumu, kas radies lietošanas instrukcijas neievērošanas, nepareizas uzstādīšanas vai pieslēgšanas pie nepareiza sprieguma dēļ, bojājumu, kas radies ķīmiskas vai elektroķīmiskas reakcijas, rūsas, korozijas vai ūdens iedarbības dēļ, tostarp, bet ne tikai pārmērīga kaļķakmens satura ūdenī dēļ, kā arī neatbilstošu vides apstākļu radītu bojājumu.
- Patēriņa detaļām, tostarp baterijām un spuldzēm.

- Nefunkcionālām un dekoratīvām detaļām, kas neietekmē normālu ierīces darbību, tostarp jebkādiem skrāpējumiem un iespējamām krāsas atšķirībām.
- Nejausiem bojājumiem, kas radušies svešķermeņu vai vielu dēļ, un filtru, drenāžas sistēmu vai mazgāšanas līdzekļa nodalījumu tīrīšanas vai aizsprostojumu likvidēšanas dēļ.
- Šādu detaļu bojājumiem: keramiskais stikls, piederumi, trauku un galda piederumu grozi, pievades un drenāžas caurules, blīvējums, spuldzītes un to pārsegi, ekrāni, taustiņi, korpuss un korpusa detaļas. Ja vien iespējams pierādīt, ka šādi bojājumi radušies ražošanas kļūmju dēļ.
- Korpusiem, kuros nevar konstatēt bojājumus tehnika apmeklējuma laikā.
- Remontdarbiem, ko nav veikuši mūsu nozīmētie servisa pakalpojumu sniedzēji un/vai autorizētie servisa centra pārstāvji, vai gadījumiem, kad izmantotas neoriģinālās detaļas.
- Defektiem, kas radušies nepareizas vai specifiskajām neatbilstošas uzstādīšanas dēļ.
- Izmantošanu ne māsaimniecībā, t.i., profesionālu izmantošanu.
- Transportēšanas bojājumiem. Ja pircējs nogādā produktu uz savām mājām vai uz citu vietu, IKEA nav atbildīgs par bojājumiem, kas varētu rasties transportēšanas laikā. Tomēr, ja IKEA nogādā produktu uz pircēja adresi, tad uz bojājumiem, kas rodas transportēšanas laikā, attiecas šī garantija.
- IKEA ierīces sākotnējās uzstādīšanas izmaksas. Ja IKEA servisa pakalpojumu sniedzējs vai tā autorizēts servisa centra pārstāvis remontē vai nomaina ierīce saskaņā ar šīs garantijas nosacījumiem, servisa pakalpojumu sniedzējs vai tā autorizēts servisa centra pārstāvis atkārtoti uzstādīs salaboto ierīci vai uzstādīs nomainītas ierīci, ja nepieciešams.

Šis ierobežojums neattiecas uz bezdefektu darbu, ko veic kvalificēts speciālists, izmantojot oriģinālās detaļas, lai pielāgotu

ierīci citas ES valsts tehniskajām drošības specifikācijām.

Kā attiecas valsts likumi?

IKEA garantija sniedz jums specifiskas juridiskas tiesības, kas ietver vai pārsniedz vietējās prasības. Tomēr šie nosacījumi nekādā veidā neierobežo vietējā likumdošanā norādītās patērētāju tiesības.

Teritoriālā spēkā esamība

Ierīcēm, kas tiek iegādātas vienā ES valstī un pārvietotas uz citu ES valsti, servisa pakalpojumi tiks sniegti atbilstoši jaunajā valstī esošajiem garantijas nosacījumiem. Pienākums veikt remontdarbus garantijas ietvaros ir spēkā tikai tad, ja ierīce atbilst un tiek uzstādīta saskaņā ar:

- valsts, kurā tiek veikts garantijas pieprasījums, tehniskajām specifikācijām;
- montāžas norādījumiem un lietošanas instrukcijas drošības informāciju.

Garantijas remonts IKEA ierīcēm:

Nevilcinieties sazināties ar IKEA garantijas remontu:

1. pieprasīt garantijas remonta pieprasījumu saskaņā ar šo garantiju;
2. noskaidrot neskaidrus jautājumus par IKEA ierīces uzstādīšanu IKEA virtuves mēbelēs. Garantijas remonts nesniegs atbildes saistībā ar:
 - vispārēju IKEA virtuves mēbeļu uzstādīšanu;
 - elektrības (ja ierīcei nav vada un kontaktdakšas), ūdens un gāzes pieslēgumu, jo tie jāveic pilnvarotam servisa centra speciālistam.
3. noskaidrot neskaidrus jautājumus saistībā ar IKEA ierīces lietošanas instrukciju un specifikācijām.

Lai nodrošinātu, ka sniedzam jums labāko iespējamo palīdzību, lūgums rūpīgi izlasīt šajā bukletā sniegtos montāžas norādījumus un/vai lietošanas instrukcijas sadaļu, pirms sazināties ar mums.

Kā sazināties ar mums garantijas remonta sakarā



Lūdzu, skatiet šī bukleta pēdējo lapu, kur norādīti visi IKEA kontakttālruņi un attiecīgie valstu pārstāvniecību tālruņa numuri.

- i** Lai spētu sniegt jums ātru pakalpojumu, mēs iesakām izmantot speciālos tālruņa numurus, kas norādīti bukleta beigās. Vienmēr izmantojiet kontakttālruņus, kas norādīti konkrētās ierīces bukletā. Pirms zvanīt mums pārliecinieties, ka jums ir pieejams IKEA preces numurs (8 ciparu kods) un sērijas numurs (8 ciparu kods, kas ir atrodams uz datu plāksnītes) tai precei, kura sakarā jums ir nepieciešama mūsu palīdzība.

- i** **SAGLABĀJIET PIRKUMA ČEKU!** Tas ir Pirkuma pierādījums un ir nepieciešams garantijas piemērošanai. Ņemiet vērā, ka čekā ir norādīts arī IKEA preces nosaukums un numurs (8 ciparu kods) katrai iegādātajai ierīcei

Vai jums nepieciešama papildu palīdzība?

Papildu jautājumu sakarā, kas nav saistīti ar jūsu ierīces garantijas remontu, lūdzu, sazinieties ar tuvākā IKEA veikala zvanu centru. Mēs iesakām jums rūpīgi izlasīt ierīces dokumentāciju, pirms sazināties ar mums.

Informacje dotyczące bezpieczeństwa

Przed instalacją i użyciem urządzenia należy dokładnie zapoznać się z dołączoną instrukcją. Producent nie odpowiada za obrażenia ciała ani szkody spowodowane nieprawidłową instalacją lub eksploatacją produktu. Należy zachować instrukcję obsługi w bezpiecznym i łatwo dostępnym miejscu w celu wykorzystania w przyszłości.

OSTRZEŻENIA DOTYCZĄCE BEZPIECZEŃSTWA

⚠ Urządzenie mogą obsługiwać dzieci po ukończeniu ósmego roku życia oraz osoby o ograniczonych zdolnościach fizycznych, sensorycznych lub umysłowych, a także nieposiadające odpowiedniej wiedzy lub doświadczenia, jeśli będą one nadzorowane lub zostaną poinstruowane w zakresie bezpiecznego korzystania z urządzenia i będą świadome związanych z tym zagrożeń. Dzieci w wieku poniżej 8 lat i osoby o znacznym stopniu niepełnosprawności nie powinny zbliżać się urządzenia, jeśli nie znajdują się pod stałym nadzorem. Dzieci nie mogą bawić się urządzeniem.

Przechowywać opakowanie w miejscu niedostępnym dla dzieci lub pozbyć się go w odpowiedni sposób. Dzieci nie powinny zajmować się czyszczeniem ani konserwacją urządzenia bez odpowiedniego nadzoru. Jeśli urządzenie wyposażono w blokadę uruchomienia, zaleca się jej włączenie.

⚠ **OSTRZEŻENIE:** Podczas działania urządzenia jego nieosłonięte elementy nagrzewają się do wysokiej temperatury. Należy zachować ostrożność, aby nie dotknąć elementów grzejnych.

⚠ **OSTRZEŻENIE:** Przed przystąpieniem do wymiany żarówki należy upewnić się, że urządzenie jest wyłączone, aby uniknąć porażenia prądem elektrycznym.

⚠ Jeśli przewód zasilający jest uszkodzony, należy go wymienić na taki sam korzystając z usług producenta,

serwisanta lub osoby o podobnych kwalifikacjach – zagrożenie porażeniem prądem elektrycznym.

⚠ Urządzenie jest przeznaczone wyłącznie do użytku domowego. Nie zmieniać parametrów technicznych urządzenia.

⚠ Aby wymontować prowadnice blach, należy najpierw odciągnąć ich przednią, a następnie tylną część od ścianek bocznych. Zamontować prowadnice blach w odwrotnej kolejności.

⚠ Zawsze gotować przy zamkniętych drzwiach piekarnika. Używać rękawic kuchennych do wyjmowania naczyń i akcesoriów.

⚠ Do czyszczenia urządzenia nie wolno używać myjki parowej. Do czyszczenia szyb w drzwiach nie używać ściernych środków czyszczących ani ostrych, metalowych myjek, ponieważ mogą one porysować powierzchnię, co może skutkować pęknięciem szkła.

⚠ Zgodnie z obowiązującymi przepisami musi być dostępna możliwość odłączenia zasilania w instalacji stałej.

⚠ Należy stosować wyłącznie termosondę zalecaną do danego modelu urządzenia (jeśli dotyczy).

Dozwolony sposób eksploatacji

⚠ Zagrożenie odniesieniem obrażeń, oparzeniami, porażeniem prądem, pożarem, wybuchem lub uszkodzeniem urządzenia.

⚠ Urządzenie jest przeznaczone wyłącznie do zastosowań kuchennych. Urządzenia nie wolno stosować do innych celów, np. do ogrzewania pomieszczenia.

⚠ Nie pozostawiać pracującego urządzenia bez nadzoru. Wyłączyć urządzenie po każdym użyciu. Upewnić się, że otwory wentylacyjne nie są zatkane.

⚠ Ubrania lub inne materiały łatwopalne należy trzymać z dala od urządzenia, aż wszystkie elementy całkowicie ostygną – zagrożenie pożarem.

⚠ Jeśli urządzenie zainstalowano za ścianką meblową (np. za drzwiami szafki), nie wolno zamykać drzwi podczas pracy urządzenia. Połączenie wysokiej temperatury i wilgoci wewnątrz zamkniętego mebla może doprowadzić do uszkodzenia urządzenia, mebla lub podłogi. Nie zamykać drzwi szafki do czasu całkowitego ostygnięcia urządzenia.

⚠ Nie wolno obsługiwać urządzenia mokrymi rękami lub gdy ma ono kontakt z wodą. Nie naciskać na otwarte drzwi. Podczas wyjmowania drzwi z urządzenia należy zachować ostrożność. Drzwi są ciężkie. Nie używać urządzenia jako powierzchni roboczej ani miejsca do przechowywania.

⚠ Zachować ostrożność podczas otwierania drzwi, gdy urządzenie pracuje. Może dojść do uwolnienia gorącego powietrza. Nie umieszczać produktów łatwopalnych ani przedmiotów nasączonych łatwopalnymi produktami w pobliżu lub na urządzeniu. Gorący olej może pryskać podczas wkładania do niego żywności. Podczas otwierania drzwi urządzenia nie wolno dopuszczać do kontaktu iskier lub otwartego płomienia z urządzeniem. Ostrożnie otworzyć drzwi urządzenia. Stosowanie składników zawierających alkohol może powodować zmieszanie alkoholu i powietrza.

⚠ Aby zapobiec uszkodzeniu lub odbarwieniu się emalii:

- Nie umieszczać naczyń ani innych przedmiotów bezpośrednio na dnie urządzenia.
- Nie należy kłaść folii aluminiowej bezpośrednio na dnie komory urządzenia.
- Nie wlewać wody bezpośrednio do gorącego urządzenia.
- Nie należy pozostawiać wilgotnych naczyń ani potraw w urządzeniu po zakończeniu pieczenia.
- Podczas wyjmowania lub wyjmowania akcesoriów należy zachować ostrożność.

⚠ Do pieczenia wilgotnych ciast użyć głębokiej blachy. Soki owocowe powodują trwałe plamy. Odbarwienie emalii lub stali nierdzewnej nie ma wpływu na działanie urządzenia.

⚠ Aby zapobiec uszkodzeniu powierzchni urządzenia, należy regularnie ją czyścić. Przed przystąpieniem do konserwacji należy wyłączyć urządzenie i odłączyć je od zasilania. Przed czyszczeniem lub konserwacją należy upewnić się, że urządzenie jest schłodzone - zagrożenie oparzeniem. Podczas wyjmowania drzwi z urządzenia należy zachować ostrożność. Drzwi są ciężkie. Występuje również zagrożenie pęknięciem szyb urządzenia. Natychmiast wymienić szyby drzwi, gdy są uszkodzone. Należy skontaktować się z autoryzowanym centrum serwisowym

⚠ Urządzenie należy czyścić wilgotną miękką szmatką. Stosować wyłącznie obojętne detergenty. Nie używać produktów ściernych, myjek do szorowania, rozpuszczalników ani metalowych przedmiotów. Nie czyścić emalii katalitycznej (jeśli dotyczy) przy użyciu detergentów. Pozostałości tłuszczu lub potraw w urządzeniu mogą stać się przyczyną pożaru. Nie wyjmować pokręteł z urządzenia (jeśli dotyczy). Stosując aerozol do piekarników, należy przestrzegać wskazówek dotyczących bezpieczeństwa umieszczonych na jego opakowaniu.

Instalacja

⚠ Urządzenie muszą obsługiwać i instalować co najmniej dwie osoby – ryzyko obrażeń ciała. Należy zawsze stosować rękawice ochronne i mieć na stopach pełne obuwie - ryzyko przecięcia.

⚠ Instalacja, w tym zasilanie wodą (jeśli występuje) i połączenia elektryczne, serwis

lub naprawa, która obejmuje zdjęcie pokrywy chroniącej przed działaniem energii mikrofal (jeśli występuje) oraz inne naprawy muszą być wykonywane przez autoryzowanego instalatora. Postępować zgodnie z instrukcją montażu dołączonej do urządzenia. Wyjąć wszystkie elementy opakowania. Upewnić się, że urządzenie nie

zostało uszkodzone podczas transportu. W razie wystąpienia problemów należy skontaktować się ze sprzedawcą lub najbliższym autoryzowanym punktem serwisowym. Nie instalować ani nie używać uszkodzonego urządzenia.

⚠ Zainstalować urządzenie w odpowiednim i bezpiecznym miejscu spełniającym wymagania instalacyjne. Nie uruchamiać urządzenia przed zainstalowaniem go w zabudowie. Nie ciągnąć urządzenia za uchwyt. Zachować minimalne odstępów od innych urządzeń i mebli. Przed zamontowaniem urządzenia należy sprawdzić, czy drzwi otwierają się bez oporu.

⚠ Przed przystąpieniem do jakichkolwiek prac konserwacyjnych należy upewnić się, że urządzenie jest wyłączone i odłączone od źródła zasilania – zagrożenie porażeniem prądem elektrycznym. Podczas instalacji należy upewnić się, że urządzenie nie uszkodzi przewodu zasilającego – występuje zagrożenie pożarem lub porażeniem prądem elektrycznym. Urządzenie należy włączyć dopiero po zakończeniu instalacji.

⚠ Nie zasłaniać minimalnego odstępu między blatem roboczym a górną krawędzią piekarnika – zagrożenie poparzeniem.

Ostrzeżenia dotyczące napięcia elektrycznego

⚠ Występuje zagrożenie pożarem i porażeniem prądem elektrycznym.

⚠ Upewnić się, że parametry na tabliczce znamionowej odpowiadają parametrom znamionowym źródła zasilania.

⚠ Nie używać przedłużaczy, rozdzielaczy ani przejściówek. Nie wolno używać urządzenia, jeśli ma uszkodzony przewód zasilający lub wtyczkę, jeśli nie działa prawidłowo lub jeśli zostało uszkodzone lub upuszczone. Urządzenie należy uziemić. Używać wyłączanie prawidłowo zainstalowanego gniazdka z uziemionym stykiem ochronnym. Osłona przed porażeniem przez części pod napięciem i części izolowane musi być zamocowana w taki sposób, aby nie można było jej usunąć bez użycia narzędzi. Podzespoły elektryczne nie mogą być dostępne dla użytkownika po instalacji.

⚠ Instalacja elektryczna musi być wyposażona w urządzenie odcinające zasilanie wszystkich biegunów. Urządzenie odcinające zasilanie musi zapewniać odległość izolacyjną rozłączonych biegunów co najmniej 3 mm. Konieczne jest zastosowanie odpowiednich wyłączników obwodu zasilania, jak wyłączniki automatyczne, bezpieczniki topikowe (typu

wykręcanego – wyjmowane z oprawki), wyłączniki różnicowoprądowe oraz styczniki.

⚠ Podłączyć wtyczkę do gniazda elektrycznego dopiero po zakończeniu instalacji. Przed podłączeniem wtyczki przewodu zasilającego do gniazda elektrycznego należy całkowicie zamknąć drzwi urządzenia. Zadbaj o to, aby po zainstalowaniu urządzenia możliwy był łatwy dostęp do zaworu wody. Jeśli gniazdko jest poluzowane, nie należy podłączać wtyczki przewodu zasilającego. Nie ciągnąć za przewód zasilający, aby odłączyć urządzenie. Zawsze ciągnąć za wtyczkę. Przewody zasilające nie mogą dotykać ani przebiegać w pobliżu drzwi urządzenia lub wnęki pod urządzeniem, zwłaszcza gdy urządzenie działa i drzwi są mocno rozgrzane.

⚠ Aby wymienić przewód zasilający, należy skontaktować się z autoryzowanym punktem serwisowym.

⚠ Produkt ten zawiera źródło światła o klasie efektywności energetycznej G.

⚠ Informacja dotycząca oświetlenia w urządzeniu i elementów oświetleniowych sprzedawanych osobno jako części zamienne: Lampy te są przeznaczone do

pracy w ekstremalnych warunkach fizycznych panujących w urządzeniach gospodarstwa domowego, takich jak temperatura, wibracje, wilgotność, lub są przeznaczone do sygnalizowania informacji

o stanie pracy urządzenia. Nie są one przeznaczone do innych zastosowań i nie nadają się do oświetlania pomieszczeń domowych.

OCHRONA ŚRODOWISKA

OSTRZEŻENIA DOTYCZĄCE BEZPIECZEŃSTWA

 Przed użyciem należy odłączyć urządzenie od zasilania. Odciąć przewód zasilający blisko urządzenia i oddać do utylizacji. Wyjąć zatrzask drzwi, aby zapobiec uwięzieniu dzieci lub zwierząt w urządzeniu – ryzyko odniesienia obrażeń lub uduszenia.

UTYLIZACJA MATERIAŁÓW OPAKOWANIOWYCH

Materiały oznaczone symbolem  należy poddać recyklingowi. Umieścić opakowanie w odpowiednich pojemnikach, aby je poddać recyklingowi.

ZŁOMOWANIE URZĄDZEŃ DOMOWYCH

Chroń środowisko i zdrowie ludzkie poprzez recykling odpadów elektrycznych i elektronicznych. Nie wolno wyrzucać urządzeń oznaczonych symbolem  razem z odpadami domowymi. Należy zwrócić produkt do miejscowego zakładu recyklingu lub skontaktować się z lokalnym urzędem miasta.

PORADY DOTYCZĄCE OSZCZĘDZANIA ENERGII

UWAGA: Urządzenie wyposażono w funkcje umożliwiające oszczędzanie energii podczas codziennego pieczenia.

Podczas działania piekarnika należy sprawdzić, czy jego drzwi są prawidłowo zamknięte. Nie otwierać zbyt często drzwi podczas pieczenia. Dbać, aby uszczelka drzwi

była czysta i prawidłowo umieszczona. Korzystanie z metalowych naczyń pozwala oszczędzać energię. Jeśli to możliwe, nie należy wstępnie nagrzewać piekarnika przed umieszczeniem w nim potrawy.

Podczas pieczenia trwającego ponad 30 minut należy zmniejszyć temperaturę do minimum na ostatnie 3-10 minut pieczenia (odpowiednio do czasu pieczenia). Dzięki ciepłu resztkowemu wewnątrz piekarnika potrawy będą się nadal piec.

Używać ciepła resztkowego do podgrzewania innych potraw. Przygotowując kilka potraw, należy w miarę możliwości skracać przerwy między ich pieczeniem. Wybrać najniższe możliwe ustawienie temperatury, aby wykorzystać ciepło resztkowe i podtrzymać temperaturę potrawy.

Jeśli to możliwe, w celu oszczędzania energii należy korzystać z funkcji termoobiegu.

W niektórych funkcjach piekarnika, jeśli wybrano program z wyborem czasu (Czas lub Koniec), a czas pieczenia przekracza 30 minut, grzałki wyłączają się wcześniej.

Jeśli to możliwe, należy wyłączyć oświetlenie podczas pieczenia. Oświetlenie należy włączać tylko wtedy, gdy jest potrzebne.

Termoobieg wilgotny (jeśli dotyczy): Funkcja zapewnia oszczędność energii podczas pieczenia. Podczas korzystania z tej funkcji oświetlenie automatycznie się wyłącza.

Konserwacja i czyszczenie

⚠ OSTRZEŻENIE! Patrz rozdział dotyczący bezpieczeństwa.

Uwagi dotyczące czyszczenia

 <p>Środki czyszczące</p>	Przód urządzenia należy czyścić tylko ściereczką z mikrofibry zwilżoną ciepłą wodą z łagodnym detergentem. Wyczyścić i sprawdzić uszczelkę drzwi wokół obramowania komory.
	Użyć roztworu czyszczącego, aby wyczyścić metalowe powierzchnie.
	Usunąć plamy za pomocą łagodnego detergentu.

 <p>Codzienne użytkowanie</p>	Czyścić komorę po każdym użyciu. Nagromadzenie się tłuszczu lub innych zabrudzeń może skutkować pożarem.
	Wewnątrz urządzenia lub na szybach drzwi może skraplać się para wodna. Aby ograniczyć zjawisko skraplania się pary wodnej, należy uruchamiać urządzenie na 10 minut przed rozpoczęciem pieczenia. Nie pozostawiać gotowych potraw w urządzeniu na dłużej niż 20 minut. Po każdym użyciu należy osuszyć komorę tylko ściereczką z mikrofibry.

 <p>Akcesoria</p>	Po każdym użyciu należy wyczyścić wszystkie akcesoria i pozostawić do wyschnięcia. Do czyszczenia należy użyć tylko ściereczki zwilżonej ciepłą wodą z dodatkiem łagodnego detergentu. Nie myć akcesoriów w zmywarce.
	Do czyszczenia akcesoriów z powłoką zapobiegającą przywieraniu należy używać ściernych środków czyszczących ani przedmiotów o ostrych krawędziach.

Sposób czyszczenia: Wnęka komory

Oczyścić wnękę komory, aby usunąć osad z kamienia po gotowaniu na parze.

Krok 1	Krok 2	Krok 3
Wlać: 250 ml octu spirytusowego do wnętrza komory. Użyć octu maks. 6%, bez żadnych dodatków.	Pozostawić ocet w temperaturze pokojowej na 30 minut, aby rozpuścił osad z kamienia.	Wyczyścić komorę ciepłą wodą z miękką szmatką.
W przypadku funkcji: SteamBake czyścić piekarnik co 5-10 cykli pieczenia.		

Sposób wyjmowania: Prowadnice blach

Wyjąć prowadnice blach, aby wyczyścić piekarnik.

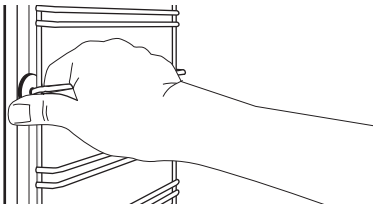
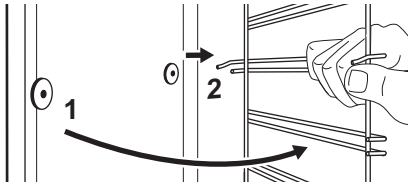



Krok 1	Wyłączyć piekarnik i zaczekać, aż ostygnie.	
Krok 2	Odciągnąć przednią część prowadnic blach od bocznej ścianki.	
Krok 3	Odciągnąć tylną część prowadnic blach od bocznej ścianki i wyjąć je w całości.	
Krok 4	Zamontować prowadnice blach w odwrotnej kolejności.	

Sposób demontażu i montażu: Drzwi

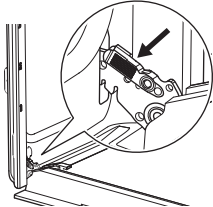
W drzwiach piekarnika są trzy szyby. Drzwi i wewnętrzne szyby można wymontować w celu ich wyczyszczenia. Przed przystąpieniem do demontażu szyb należy zapoznać się z instrukcją „Zdejmowanie i zakładanie drzwi”.

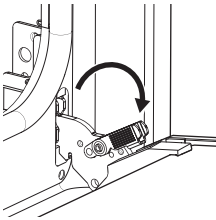
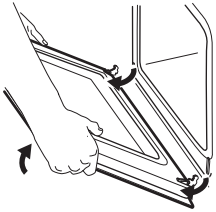
⚠ UWAGA! Nie używać piekarnika bez szyb.

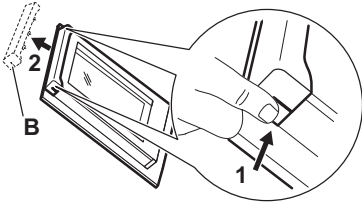
Krok 1	Całkowicie otworzyć drzwi i chwycić oba zawiasy.	
---------------	--	---

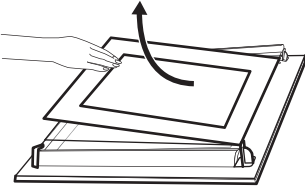
Krok 2	Podnieść i pociągnąć zatrzaski, aż słyszalne będzie kliknięcie.	
Krok 3	Przymknąć drzwi piekarnika, ustawiając je w pierwszej pozycji otwarcia. Następnie unosząc i pociągając drzwi do siebie, wyjąć je z mocowania.	
Krok 4	Położyć drzwi na stabilnej powierzchni.	
Krok 5	Chwycić listwę drzwi (B) za górną krawędź drzwi po obu stronach i nacisnąć do środka, aby zwolnić zatrzaski.	
Krok 6	Pociągnąć listwę drzwi do przodu, aby ją zdjąć.	
Krok 7	Chwycić szyby drzwi za górne krawędzie i ostrożnie wyjmować kolejno. Rozpocząć od szyby wierzchniej. Upewnić się, że szyba całkowicie wysunie się z prowadnic.	
Krok 8	Umyć szyby wodą z płynem do mycia naczyń. Ostrożnie osuszyć szyby. Nie należy myć szyb w zmywarce.	
Krok 9	Po wyczyszczeniu zamontować szyby, listwę drzwi i drzwi piekarnika, a następnie zamknąć dźwignie przy obu zawiasach.	
Jeśli drzwi są zainstalowane prawidłowo, podczas zamykania zatrzasków słycać kliknięcie.		

Umieścić szyby (A i B) z powrotem we właściwych miejscach w odpowiedniej kolejności. Sprawdzić symbol/nadruk na boku szyby. Każda z szyb wygląda inaczej, aby ułatwić procedurę demontażu i montażu. Strefa pokryta sitodrukiem musi być zwrócona w kierunku wewnętrznej strony drzwi. Należy sprawdzić, czy po zamontowaniu powierzchnia obramowania szyby w miejscach nadruku nie jest szorstka w dotyku. Zamontować prawidłowo listwę drzwi (powinno być słyszalne kliknięcie). Upewnić się, że środkowa szyba jest prawidłowo zamontowana w gniazdach.

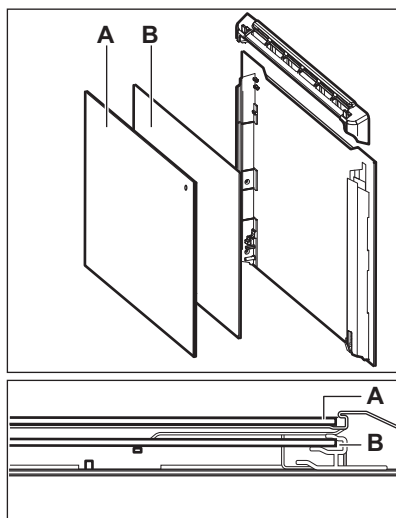

Sposób wymiany: Oświetlenie

⚠ OSTRZEŻENIE! Zagrożenie porażeniem prądem. Żarówka może być gorąca.

Aby uniknąć zabrudzenia żarówki halogenowej tłuszczem, należy chwycić ją przez szmatkę.

Przed wymianą żarówki oświetlenia:

Krok 1	Krok 2	Krok 3
Wyłączyć piekarnik. Odczekać, aż piekarnik ostygnie.	Odłączyć piekarnik od zasilania.	Umieścić ściereczkę na dnie komory.

Tylne oświetlenie

Krok 1	Obrócić szklany klosz, aby go zdjąć.
Krok 2	Wyczyścić szklany klosz.
Krok 3	Wymienić żarówkę na nową, odporną na temperaturę 300°C.
Krok 4	Założyć szklany klosz.

GWARANCJA IKEA

Jaki jest okres ważności gwarancji w sklepie IKEA?

Niniejsza gwarancja jest ważna przez 5 lat od pierwotnej daty zakupu urządzenia w sklepie IKEA. W celu potwierdzenia dowodu zakupu należy przedłożyć oryginał rachunku. Jeśli w ramach gwarancji przeprowadzane są prace serwisowe, nie wydłuży to okresu ważności gwarancji na dane urządzenie.

Kto wykonuje usługi serwisowe?

Serwis IKEA, wykonujący usługi gwarancyjne za pośrednictwem sieci własnych punktów lub sieci autoryzowanych partnerów serwisowych.

Co obejmuje gwarancja?

Niniejsza gwarancja obejmuje usterki spowodowane wadliwością konstrukcji lub materiałów wykorzystanych do produkcji urządzenia od dnia jego zakupu w sklepie IKEA. Niniejsza gwarancja obejmuje wyłącznie urządzenia używane w warunkach gospodarstwa domowego. Wyjątki od powyższej zasady określone są w rozdziale zatytułowanym "Czego nie obejmuje gwarancja?". W okresie gwarancji pokrywane będą koszty usunięcia usterek, np. napraw, wymiany części, robocizny oraz koszty dojazdu, pod warunkiem dostępności urządzenia dla potrzeb wykonania naprawy bez konieczności ponoszenia szczególnych kosztów o ile powstała usterka jest związana z wadą konstrukcyjną lub materiałową objętą gwarancją. Przy uwzględnieniu powyższych warunków zastosowanie mają przepisy UE (Dyrektywa 99/44/WE) oraz odpowiednie przepisy prawa krajowego. Części wymienione stają się własnością IKEA.

Jakie działania podejmuje IKEA w celu rozwiązania problemu?

Wyznaczone przez IKEA serwis bada produkt i rozstrzyga, według własnego uznania, czy jest on objęty niniejszą gwarancją. W razie uznania, że produkt jest objęty gwarancją, serwis IKEA lub autoryzowany partner

serwisowy decyduje, według własnego uznania, czy naprawić wadliwy produkt czy wymienić go na taki sam lub porównywalny produkt. Ujawniona wada zostanie usunięta nieodpłatnie w ciągu 14 dni od daty zgłoszenia uszkodzenia do autoryzowanego serwisu.

Czego nie obejmuje gwarancja?

- Zwyczajnego zużycia.
- Uszkodzenia umyślnego lub wynikającego z niedbalstwa, uszkodzenia spowodowanego nieprzestrzeganiem instrukcji obsługi, nieprawidłową instalacją lub podłączeniem do niewłaściwego źródła napięcia, uszkodzenia spowodowanego reakcją chemiczną lub elektrochemiczną, rdzą, korozją lub uszkodzeniem w wyniku działania wody, w tym uszkodzenia spowodowanego nadmiarem wapnia w wodzie z instalacji wodociągowych oraz uszkodzenia spowodowanego anomaliami pogodowymi.
- Materiałów eksploatacyjnych, w tym baterii i żarówek.
- Części niefunkcjonalnych i dekoracyjnych, nie mających wpływu na normalne użytkowanie urządzenia, w tym rys oraz ewentualnych przebarwień.
- Przypadkowych uszkodzeń spowodowanych przez obce ciała lub substancje, czyszczenie lub przepychanie: filtrów, systemów odprowadzania wody lub szuflad na proszek.
- Uszkodzenia następujących części: części ze szkła ceramicznego, akcesoriów, koszyków na naczynia i sztucze, węży doprowadzających wodę i spustowych, uszczelek, żarówek oraz ich pokryw, wyświetlaczy, pokręteł, obudów oraz części obudów, chyba że można wykazać, że uszkodzenia takie zostały spowodowane wadami produkcyjnymi.
- Przypadków, w których nie stwierdzono usterek w trakcie wizyty technika.
- Napraw niewykonanych przez wyznaczony przez IKEA serwis lub

autoryzowanego partnera serwisowego bądź przypadków niezastosowania części oryginalnych.

- Napraw będących następstwem instalacji wykonanych nieprawidłowo lub w sposób niezgodny ze specyfikacją.
- Wykorzystania urządzenia w środowisku innym niż domowe, tj. użytku służbowego.
- Uszkodzenia w trakcie transportu. Jeśli klient sam transportuje urządzenie do domu lub pod inny adres, IKEA nie będzie ponosić żadnej odpowiedzialności za uszkodzenia, jakie mogą powstać podczas transportu. Jednakże, jeśli IKEA dostarcza urządzenie na adres klienta, niniejsza gwarancja będzie obejmowała ewentualne uszkodzenia urządzenia powstałe podczas takiej dostawy.
- Koszt przeprowadzenia początkowej instalacji urządzenia IKEA. Jednakże, jeśli usługodawca reprezentujący IKEA lub autoryzowany serwisant IKEA naprawią lub wymienią urządzenie w ramach niniejszej gwarancji, taki usługodawca lub autoryzowany serwisant w razie potrzeby ponownie zainstaluje naprawione lub wymienione urządzenie.

Powyższe ograniczenia nie mają zastosowania do pracy prawidłowo wykonanej przez wykwalifikowanego specjalistę, przy zastosowaniu oryginalnych części IKEA, w celu dostosowania urządzenia do wymagań bezpieczeństwa technicznego obowiązujących w innym państwie członkowskim UE.

Zastosowanie przepisów prawa krajowego

Udzielona przez IKEA gwarancja przyznaje Państwu określone uprawnienia, które obejmują bądź wykraczają poza wymogi przepisów prawa krajowego w poszczególnych państwach. Gwarancja ta nie wyłącza, nie ogranicza ani nie zawiesza uprawnień kupującego wynikających z tytułu niezgodności towaru z umową.

Obszar obowiązywania

Niniejsza gwarancja obowiązuje na terytorium Polski. W przypadku urządzeń

zakupionych w jednym państwie członkowskim UE i przewiezionych do innego państwa członkowskiego UE, usługi serwisowe świadczone będą na standardowych warunkach gwarancyjnych obowiązujących w nowym państwie. Obowiązek świadczenia usług gwarancyjnych powstaje wyłącznie wówczas gdy:

- samo urządzenie oraz jego instalacja odpowiadają wymogom technicznym państwa, w którym zgłaszana jest reklamacja w ramach gwarancji;
- samo urządzenie oraz jego instalacja odpowiadają wymogom zawartym w Instrukcji Montażu oraz informacji dotyczących bezpieczeństwa w Instrukcji Obsługi.

SERWIS urządzeń IKEA

Prosimy o kontakt z Serwisem IKEA w celu:

1. zgłoszenia reklamacji w ramach niniejszej gwarancji;
2. uzyskania wyjaśnień dotyczących instalacji urządzenia w zestawach kuchennych IKEA. Serwis nie udziela wyjaśnień dotyczących:
 - ogólnej instalacji zestawów kuchennych IKEA;
 - podłączenia do instalacji elektrycznych (jeżeli urządzenie nie jest wyposażone w przewód i wtyczkę), wodnych i gazowych, które powinno być wykonane przez autoryzowanego technika serwisowego.
3. uzyskania wyjaśnień dotyczących treści instrukcji obsługi lub specyfikacji urządzenia IKEA.

Aby umożliwić nam świadczenie jak najlepszych usług, przed skontaktowaniem się z nami prosimy o uważne przeczytanie Instrukcji Montażu lub Instrukcji Obsługi zawartych w niniejszej broszurze.

Kontakt z IKEA w razie potrzeby skorzystania z serwisu



Na ostatniej stronie niniejszej instrukcji znajduje się pełna lista danych kontaktowych IKEA wraz z numerami telefonów.

- i** W celu przyspieszenia obsługi serwisu zalecamy skorzystanie z numerów telefonicznych wymienionych na końcu niniejszego dokumentu. Należy zawsze korzystać z numerów podanych w broszurze przeznaczonej dla konkretnego urządzenia. Zanim skontaktują się Państwo z nami telefonicznie, prosimy o przygotowanie numeru produktu IKEA (8 cyfrowy kod) i numeru seryjnego (8 cyfrowy kod na tabliczce znamionowej) urządzenia, dla którego potrzebują Państwo pomocy.

- i** **PROSIMY O ZACHOWANIE RACHUNKU!**
Stanowi on dowód zakupu oraz warunek skorzystania z gwarancji. Na rachunku podana jest również nazwa oraz numer aurtykułu (ośmiocyfrowy kod) każdego zakupionego przez Państwa urządzenia.

Czy potrzebują Państwo dodatkowej pomocy?

Wszelkie dalsze pytania niezwiązane z serwisem Państwa urządzeń proszę kierować do najbliższego telecentrum IKEA. Zalecamy uważne przeczytanie dokumentacji urządzenia przed skontaktowaniem się z nami.

Bezpečnostné informácie

Pred inštaláciou a používaním spotrebiča si pozorne prečítajte priložený návod na používanie. Výrobca nezodpovedá za zranenia ani za škody spôsobené nesprávnou inštaláciou alebo používaním. Tieto pokyny uchovávajte na bezpečnom a prístupnom mieste, aby ste do nich mohli v budúcnosti nahliadnuť.

BEZPEČNOSTNÉ UPOZORNENIA

⚠ Tento spotrebič smú používať deti staršie ako 8 rokov a osoby so zníženou fyzickou, zmyslovou alebo psychickou spôsobilosťou alebo nedostatkom skúseností a znalostí, iba ak sú pod dozorom zodpovednej osoby alebo ak boli zodpovednou osobou poučené o bezpečnom používaní spotrebiča a rozumejú prípadným rizikám. Deti do 8 rokov a osoby s vysokou mierou postihnutia nesmú mať prístup k spotrebiču, pokiaľ nie sú pod nepretržitým dozorom. Deti sa nesmú hrať so spotrebičom. Obaly vždy uschovajte mimo dosah detí a náležite ich zlikvidujte. Deti nesmú spotrebič bez dozoru čistiť ani vykonávať žiadnu údržbu na spotrebiči. Ak má spotrebič detskú poistku, mala by byť zapnutá.

⚠ UPOZORNENIE: Spotrebič a jeho prístupné časti sa počas používania môžu značne zahriať. Nedotýkajte sa ohrevných článkov.

⚠ UPOZORNENIE: Uistite sa, že je pred výmenou osvetlenia spotrebič vypnutý, aby ste sa vyhli riziku elektrického šoku.

⚠ Ak je poškodený napájací kábel, musí ho vymeniť výrobca, jeho servisný zástupca alebo podobne kvalifikovaná osoba za identický, aby sa predišlo nebezpečenstvu úrazu elektrickým prúdom.

⚠ Tento spotrebič je určený iba na použitie v domácnosti. Nemeňte technické parametre tohto spotrebiča.

⚠️ Pri vyberaní zasúvacej lišty najskôr potiahnite jej prednú časť a potom zadnú časť smerom od bočných stien spotrebiča. Zasúvacie lišty nainštalujte v opačnom poradí.

⚠️ Dvierka rúry musia byť vždy pri pečení zavreté. Na vybratie panvíc a príslušenstva použite kuchynské chňapky.

⚠️ Na čistenie spotrebiča nepoužívajte parné čističe. Na čistenie skla dvierok nepoužívajte abrazívne prostriedky ani ostré kovové škrabky, pretože by mohli poškrabať povrch, čo môže spôsobiť rozbitie skla.

⚠️ Vyberateľné prostriedky musia byť zabudované do pevnej zásuvky v súlade s pravidlami zapojenia.

⚠️ Používajte iba teplotnú sondu (snímač vnútornej teploty) odporúčanú pre tento spotrebič (ak je k dispozícii).

Povolené použitie

⚠️ Hrozí nebezpečenstvo poranenia, popálenín, zásahu elektrickým prúdom, požiaru, výbuchu alebo poškodenia spotrebiča.

⚠️ Tento spotrebič je určený iba na prípravu jedál. Nesmie sa používať na iné účely, napríklad výhrev miestnosti.

⚠️ Spotrebič počas prevádzky nenechávajte bez dozoru. Spotrebič po každom použití vypnite. Uistite sa, že nie sú otvory vetrania zablokované.

⚠️ Oblečenie alebo iné horľavé materiály uchovávajte mimo spotrebiča, kým všetky komponenty úplne nevychladnú. Hrozí riziko požiaru.

⚠️ Pri inštalácii spotrebiča za nábytkový panel (napr. dvere) zabezpečte, aby dvere neboli počas prevádzky spotrebiča nikdy zatvorené. Za zatvoreným nábytkovým panelom sa môže vytvoriť teplo a vlhkosť a tie môžu spôsobiť následné poškodenie spotrebiča, nábytku alebo podlahy. Nábytkový panel nezatvárajte, kým spotrebič po použití nevychladne.

⚠️ Spotrebič neobsluhujte s mokkými rukami alebo keď je v kontakte s vodou. Na otvorené dvierka nevyvíjate tlak. Pri vyberaní dvierok zo spotrebiča postupujte opatrne. Dvierka sú ťažké. Spotrebič nepoužívajte ako pracovný alebo skladovací povrch.

⚠️ Pri otváraní dvierok spotrebiča počas jeho prevádzky buďte opatrní. Môže z neho uniknúť horúci vzduch. Horľavé látky ani predmety, ktoré sú nasiaknuté horľavými látkami, nekladte do spotrebiča, do jeho blízkosti ani naň. Keď vkladáte pokrm do horúceho oleja, môže olej vyprsknúť. Pri otváraní dvierok zabráňte kontaktu iskier alebo otvoreného plameňa so spotrebičom. Dvierka spotrebiča otvárajte opatrne. Používanie prísad s alkoholom môže spôsobiť zmiešanie alkoholu a vzduchu.

⚠️ Aby sa predišlo škode alebo zmene farby povrchovej úpravy:

- Nedávajte priamo do spodnej časti spotrebiča riad alebo iné objekty.
- Nedávajte priamo na dno dutiny spotrebiča alobal.

- Nedávajte priamo do horúceho spotrebiča vodu.
- Po ukončení prípravy pokrmu v rúre nenechávajte vlhký riad ani potraviny.
- Pri odstraňovaní alebo inštalácii príslušenstva buďte opatrní.

⚠ Na vlhké koláče použite hlboký pekáč. Ovocné šťavy spôsobujú škvrny, ktoré môžu byť trvalé. Zmena farby smaltu alebo ušľachtilej ocele nemá žiadny vplyv na výkon spotrebiča.

⚠ Spotrebič pravidelne čistite, aby ste predišli znehodnoteniu povrchového materiálu. Pred údržbou spotrebič vypnite a odpojte z elektrickej siete. Pred čistením alebo údržbou skontrolujte, či je spotrebič vychladnutý. Hrozí riziko popálenia. Pri vyberaní dvierok zo spotrebiča postupujte

opatrne. Dvierka sú ťažké. Existuje riziko, že sa sklenené panely rozbijú. V prípade poškodenia ihneď vymeňte sklenený panel dvierok. Obráťte sa na autorizované servisné stredisko.

⚠ Spotrebič čistite vlhkou mäkkou handričkou. Používajte iba neutrálne čistiace prostriedky. Nepoužívajte abrazívne výrobky, čistiace špongie s abrazívnou vrstvou, rozpúšťadlá ani kovové predmety. Katalytický smalt (ak je k dispozícii) nečistite čistiacim prostriedkom. Zvyšky tuku alebo potravín v spotrebiči môžu spôsobiť požiar. Zo spotrebiča neodstraňujte otočné ovládače (ak sú nainštalované). Ak používate sprej na čistenie rúr, dodržiavajte bezpečnostné pokyny na jeho obale.

Montáž

⚠ So spotrebičom musia manipulovať a inštalovať dve alebo viaceré osoby - riziko poranenia. Vždy používajte ochranné rukavice a uzavreté obuv - nebezpečenstvo pomezania.

⚠ Inštalácia vrátane prívodu vody (ak existuje) a elektrických prípojení, servis alebo opravy, ktoré zahŕňajú odstránenie krytu, ktorý poskytuje ochranu pred vystavením mikrovlnnej energii (ak existuje), a opravy musí vykonať kvalifikovaný inštalatér. Postupujte podľa montážnych pokynov dodávaných so spotrebičom. Odstráňte všetok obalový materiál. Skontrolujte, či sa spotrebič počas prepravy nepoškodil. V prípade problémov sa obráťte na predajcu alebo najbližšie autorizované servisné stredisko. Poškodený spotrebič neinštalujte ani nepoužívajte.

⚠ Spotrebič nainštalujte na bezpečné a vhodné miesto, ktoré spĺňa požiadavky na

inštaláciu. Spotrebič nepoužívajte pred jeho nainštalovaním do nábytku určeného na zabudovanie. Netahajte spotrebič za rúkavät. Dodržiavajte požadovanú minimálnu vzdialenosť od iných spotrebičov a nábytku. Pred namontovaním spotrebiča sa uistite, či sa dvierka rúry otvárajú bez odporu.

⚠ Pred vykonávaním údržby sa uistite, že je spotrebič vypnutý a odpojený od napájania. Hrozí nebezpečenstvo úrazu elektrickým prúdom. Počas inštalácie sa uistite, že spotrebič nepoškodí napájací kábel - nebezpečenstvo požiaru alebo úrazu elektrickým prúdom. Spotrebič zapnite až po dokončení inštalácie.

⚠ Neblokujte minimálnu medzeru medzi pracovnou doskou a horným okrajom rúry - hrozí nebezpečenstvo popálenia.

Upozornenia týkajúce sa elektrickej siete

⚠ Hrozí nebezpečenstvo požiaru a zásahu elektrickým prúdom.

⚠ Uistite sa, že parametre na typovom štítku sú kompatibilné s parametrami elektrickej siete.

⚠ Nepoužívajte predlžovacie káble, zásuvky s viacerými zástrčkami ani adaptéry. Spotrebič nepoužívajte, ak má poškodený napájací kábel alebo zástrčku, ak nefunguje správne alebo ak je poškodený alebo spadnutý. Spotrebič musí byť uzemnený. Vždy používajte správne zapojenú elektrickú zásuvku s ochranou proti zásahu elektrickým prúdom. Ochrana proti úrazu elektrickým prúdom častí pod napätím a izolovaných častí sa musí pripevniť tak, aby sa nedala odstrániť bez použitia nástrojov. Elektrické komponenty nesmú byť prístupné používateľovi po inštalácii.

⚠ Elektrické pripojenie musí zahŕňať odpájacie zariadenie, ktoré umožňuje odpojenie spotrebiča od elektrickej siete na všetkých póloch. Odpájacie zariadenie musí byť rozstup kontaktov najmenej 3 mm. Používajte iba správne rozpájacie zariadenia: ochranné ističe alebo poistky (skrutkovacie poistky treba vybrať z držiaka), uzemnenia a stýkače.

⚠ Sieťovú zástrčku zapojte do sieťovej zásuvky až na konci inštalácie. Skôr ako

zapojíte sieťovú zástrčku do sieťovej zásuvky, úplne zavrite dvierka spotrebiča. Uistite sa, že napájací elektrický kábel je po inštalácii prístupný. Ak je elektrická zásuvka uvoľnená, nepripájajte do nej zástrčku. Pri odpájaní spotrebiča od elektrickej siete neťahajte za napájací kábel. Vždy ťahajte za sieťovú zástrčku. Nedovoľte, aby sa napájacie elektrické káble dotkli alebo dostali do blízkosti dvierok spotrebiča alebo výklenku pod spotrebičom najmä vtedy, keď sú dvierka horúce.

⚠ Ak chcete vymeniť napájací kábel, obráťte sa na autorizované servisné stredisko.

⚠ Tento výrobok obsahuje svetelný zdroj triedy energetickej účinnosti G.

⚠ Informácie o žiarovke/žiarovkách vnútri tohto výrobku a náhradných dieloch osvetlenia, ktoré sa predávajú samostatne: Tieto žiarovky sú navrhnuté tak, aby odolali extrémnym podmienkam v domácich spotrebičoch, ako napr. teplota, vibrácie, vlhkosť, alebo slúžia ako ukazovatele prevádzkového stavu spotrebiča. Nie sú určené na používanie iným spôsobom a nie sú vhodné na osvetlenie priestorov v domácnosti.

Ochrana životného prostredia

BEZPEČNOSTNÉ UPOZORNENIA

⚠ Pred likvidáciou spotrebič odpojte od elektrickej siete. Sieťový elektrický kábel odrežte blízko pri spotrebiči a zlikvidujte ho. Odstráňte západku dvierok, aby ste zabránili uviaznutiu detí alebo domácich zvierat v spotrebiči – hrozí nebezpečenstvo poranenia alebo udusenía.

LIKVIDÁCIA OBALOVÝCH MATERIÁLOV

Recyklujte materiály so symbolom . Obaly vložte do príslušných recyklačných nádob.

ZOŠROTAVANIE DOMÁCICH SPOTREBIČOV

Chrňte životné prostredie a zdravie ľudí a recyklujte odpad z elektrických a elektronických spotrebičov. Nelikvidujte spotrebiče označené symbolom  spolu s odpadom z domácnosti. Výrobok odovzdajte

v miestnom recyklačnom zariadení alebo sa obráťte na obecný alebo mestský úrad.

TIPY NA ÚSPORU ENERGIE

POZNÁMKA: Tento spotrebič má funkcie, ktoré vám pomôžu usporiť energiu pri každodennom varení a pečení.

Uistite sa, že sú dvierka rúry počas jej prevádzky správne zatvorené. Počas pečenia neotvárajte dvierka príliš často. Tesnenie dvierok udržiavajte čisté a uistite sa, že je upevnené na svojom mieste. V záujme vyššej úspory energie použite kovový riad. Ak je to možné, rúru pred vložením jedla dovnútra nepredhrievajte.

Ak proces pečenia pokrmu trvá viac ako 30 minút, 3-10 minút pred ukončením pečenia (v závislosti od času pečenia) znížte teplotu v rúre na minimum. Pomocou zvyškového tepla v rúre bude pečenie pokračovať.

Zvyškové teplo použite na ohrev ostatných pokrmov. Keď pripravujete niekoľko

pokrmov naraz, zachovajte čo najkratšie prestávky medzi pečením. Ak chcete jedlo uchovať teplé pomocou zvyškového tepla, zvolte najnižšie možné nastavenie teploty.

Ak je to možné, použite funkcie pečenia s ventilátorom, aby ste dosiahli úsporu energie.

Pri niektorých funkciách rúry (ak sú k dispozícii) sa ohrevné články automaticky vypnú skôr, ak je zapnutý program s časovou funkciou Trvanie alebo Koniec a čas prípravy jedál je dlhší ako 30 minút.



Ak je to možné, počas prípravy pokrmov osvetlenie vypnite. Zapnite ho iba v prípade potreby.

Vlhký horúci vzduch (ak je k dispozícii): Funkcia určená na úsporu energie počas pečenia. Keď použijete túto funkciu, osvetlenie sa automaticky vypne.

Ošetrovanie a čistenie

 **VAROVANIE!** Pozrite si kapitoly ohľadne bezpečnosti.

Poznámky k čisteniu

 <p>Čistiace prostriedky</p>	<p>Prednú stranu spotrebiča očistite iba handričkou z mikrovlákien namočenou v teplej vode s jemným čistiacim prostriedkom. Vyčistite a skontrolujte tesnenia dvierok okolo rámu dutiny.</p> <p>Na čistenie kovových povrchov použite čistiaci roztok.</p> <p>Škrvny vyčistite s miernym čistiacim prostriedkom.</p>
 <p>Každodenné používanie</p>	<p>Dutinu očistite po každom použití. Hromadenie tuku alebo iných zvyškov môže mať na následok vznik požiaru.</p> <p>Vnútri spotrebiča alebo na sklenených paneloch dvierok sa môže kondenzovať vlhkosť. V záujme zníženia kondenzácie nechajte spotrebič zapnutý 10 minút pred prípravou pokrmu. Jedlo v spotrebiči neskladujte dlhšie ako 20 minút. Dutinu osušte po každom použití iba handričkou z mikrovlákien.</p>

 <p>Príslušenstvo</p>	<p>Vyčistite všetko príslušenstvo po každom použití a nechajte ho vyschnúť. Použite iba handričku z mikrovlákien namočenú v teplej vode s jemným čistiacim prostriedkom. Príslušenstvo sa nesmie umývať v umývačke riadu.</p>
	<p>Príslušenstvo s nelepivou povrchovo úpravou nečistite abrazívnymi čistiacimi prostriedkami ani predmetmi s ostrými hranami.</p>

Čistenie: Reliéf dutiny

Vyčistite priehlbnu dutiny, aby ste odstránili zvyšky vodného kameňa po pečení s parou.

Krok č. 1	Krok č. 2	Krok č. 3
<p>Do priehlbny dutiny nalejte 250 ml bieleho octu. Použite maximálne 6 %-ný ocot bez prídavných látok.</p>	<p>Počkajte 30 minút, kým ocot nerozpustí zvyšky vodného kameňa pri teplote okolia.</p>	<p>Dutinu vyčistite teplou vodou a mäkkou handričkou.</p>
<p>Pre funkciu: SteamBake vyčistite rúru po každých 5 – 10 cykloch pečenia.</p>		

Vybratie: Zasúvacie lišty

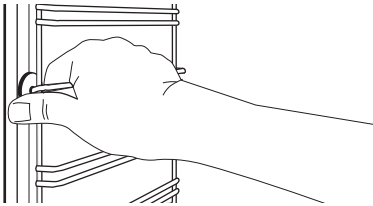
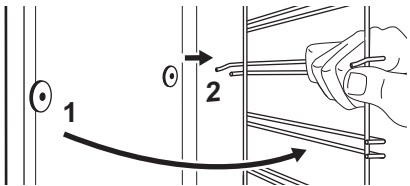

Vyberte zasúvacie lišty, aby ste mohli očistiť rúru.

<p>Krok č. 1</p>	<p>Rúru vypnite a počkajte, kým nevychladne.</p>	
<p>Krok č. 2</p>	<p>Odtiahnite prednú časť zasúvacích lišt od bočnej steny.</p>	
<p>Krok č. 3</p>	<p>Zadnú časť lišt odtiahnite od bočnej steny a lišty vyberte.</p>	
<p>Krok č. 4</p>	<p>Zasúvacie lišty nainštalujte v opačnom poradí.</p>	

Vybratie a inštalácia: Dvierka

Dvierka rúry majú tri sklenené panely. Dvierka a vnútorné sklenené panely rúry môžete vybrať a vyčistiť. Pred odstránením sklenených panelov si prečítajte celý pokyn „Odstránenie a montáž dvierok“.

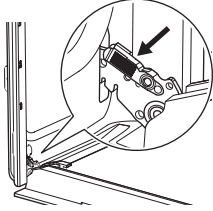
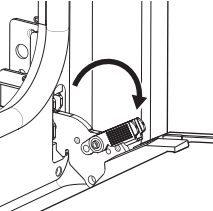
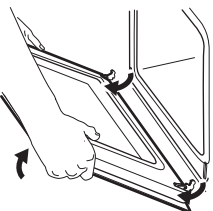
⚠ UPOZORNENIE! Rúru nepoužívajte bez sklenených panelov.

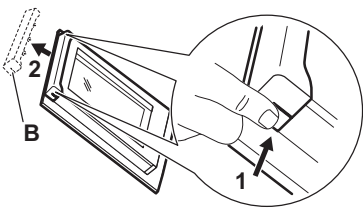
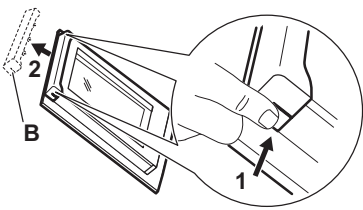
Krok č. 1	Úplne otvorte dvierka a uchopte oba závesy.	
Krok č. 2	Západky nadvihnite a potiahnite, kým nezacvaknú.	
Krok č. 3	Dvierka rúry privrite do polovice, aby zostali v prvej otvorenej polohe. Potom ich nadvihnite a potiahnite vpred a vyberte z lôžka.	
Krok č. 4	Dvierka položte na mäkkú tkaninu na rovnom povrchu.	
Krok č. 5	Uchopte rám dvierok (B) po stranách v hornej časti a zatlačte ich smerom dnu, aby sa uvoľnila upevňovacia západka.	
Krok č. 6	Rám dvierok vyberte potiahnutím smerom dopredu.	

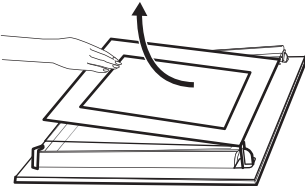
Krok č. 7	Sklenené panely dvierok uchopte za horný okraj a opatrne ich vytiahnite jeden za druhým. Začnite od horného panela. Uistite sa, že sklenený panel sa úplne vysunie z podpier.	
Krok č. 8	Sklenené panely umyte vodou s prídavkom saponátu. Sklenené panely dôkladne osušte. Sklenené panely neumývajte v umývačke riadu.	
Krok č. 9	Po čistení nainštalujte sklenené panely, rám dvierok a dvierka rúry, zatvorte príchytky na oboch závesoch.	
Ak sú dvierka namontované správne, pri zatváraní príchytiek budete počuť cvaknutie.		

Dbajte na to, aby ste sklenené panely (A a B) namontovali späť v správnom poradí. Skontrolujte symbol/potlač na bočnej strane skleneného panela, každý zo sklenených panelov vyzerať odlišne, aby boli demontáž a montáž jednoduchšie. Zóna s potlačou musí smerovať k vnútornej strane dvierok. Po inštalácii skontrolujte, či nie je povrch skleneného panela na miestach potlače na dotyk drsný. Pri správnej montáži rám dvierok zacvakne. Uistite sa, že ste namontovali stredný sklenený panel správne do lôžok.

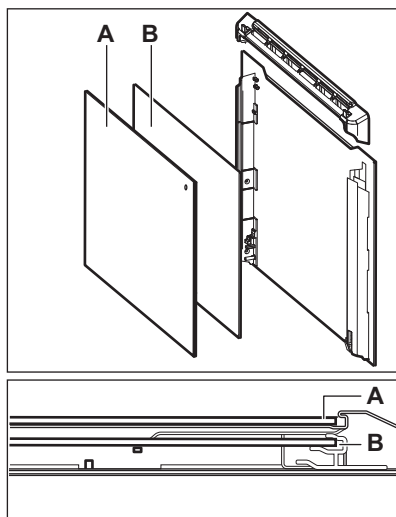

Výmena: Osvetlenie



VAROVANIE! Hrozí nebezpečenstvo zásahu elektrickým prúdom. Žiarovka môže byť horúca.

Halogénovú žiarovku vždy držte cez tkaninu, aby ste predišli pripáleniu zvyškov mastnoty na žiarovke.

Pred výmenou žiarovky v osvetlení:		
Krok č. 1	Krok č. 2	Krok č. 3
Vypnite rúru. Počkejte, kým nebude rúra studená.	Rúru odpojte zo siete.	Na dno dutiny položte handričku.

Zadné osvetlenie

Krok č. 1	Otočte sklenený kryt a vyberte ho.
Krok č. 2	Vyčistite sklenený kryt.
Krok č. 3	Vymeňte žiarovku za vhodnú žiarovku s tepelnou odolnosťou do 300 °C.
Krok č. 4	Nainštalujte sklenený kryt.

ZÁRUKA IKEA

Ako dlho platí záruka IKEA?

Táto záruka platí počas 5 rokov od pôvodného dátumu kúpy spotrebiča v predajni IKEA. Ako doklad o kúpe sa vyžaduje originálny pokladničný blok. V prípade záručnej opravy sa záručná doba spotrebiča nepredlži.

Kto vykonáva servis?

Servisná služba IKEA zaručuje servis prostredníctvom vlastných prevádzok alebo siete servisných partnerov.

Na čo sa vzťahuje záruka?

Záruka sa vzťahuje na poruchy spotrebiča spôsobené výrobnými alebo materiálovými chybami od dátumu nákupu v predajni IKEA. Táto záruka sa vzťahuje výhradne na spotrebiče používané v domácnosti. Výnimky sú uvedené pod titulom "Na čo sa nevzťahuje táto záruka?" Počas doby platnosti záruky budú náklady na odstránenie porúch, napr. opravy, náhradné diely, prácu a dopravu, hradené za podmienky, že spotrebič bude prístupný na vykonanie opravy bez toho, že by boli nevyhnutné špeciálne výdavky a že porucha je spôsobená výrobnými alebo materiálovými chybami, na ktoré sa vzťahuje

záruka. Za týchto podmienok sa aplikujú predpisy EÚ (č. 99/44/EG) a príslušné miestne predpisy. Vymenené diely sa stanú vlastníctvom spol. IKEA.

Čo spol. IKEA urobí pre nápravu problému?

Servisné stredisko určené spol. IKEA výrobok zhodnotí a rozhodne, na vlastnú zodpovednosť, či sa na poruchu spotrebiča vzťahuje záruka. V prípade, že sa na poruchu vzťahuje záruka, servisné stredisko IKEA alebo autorizovaný servisný partner prostredníctvom svojich vlastných servisných prevádzok, na vlastnú zodpovednosť, opraví pokazený výrobok alebo ho vymení za rovnaký alebo porovnateľný výrobok.

Na čo sa nevzťahuje táto záruka?

- Normálne opotrebovanie a poškodenie.
- Úmyselné poškodenie alebo poškodenie nedbalosťou, škody spôsobené nedodržaním pracovných postupov, nesprávna inštalácia alebo zapojenie do elektrickej siete s nesprávnym napätím, poškodenie spôsobené chemickou alebo elektrochemickou reakciou, hrdza, korózia alebo poškodenie vodou vrátane škôd spôsobených nadmerným množstvom

vodného kameňa v dodávanej vode, ale nielen tým, škody spôsobené mimoriadnymi podmienkami životného prostredia.

- Spotrebný materiál vrátane batérií a žiaroviek.
- Časti bez funkcií a dekoračné časti, ktoré bežne neovplyvňujú normálne používanie spotrebiča, vrátane škrabancov a možných farebných zmien.
- Náhodné poškodenie spôsobené cudzími predmetmi alebo látkami, poškodenie čistiacich alebo uvoľnených filtrov, systém, odvodu vody alebo zásuvky na saponáty.
- Poškodenie nasledujúcich častí: keramické sklo, príslušenstvo, koše na riad a príbor, prírodné a odtokové hadice, tesnenia, žiarovky a kryty osvetlenia, obrazovky, ovládacie gombíky, puzdrá a časti krytov. S výnimkou prípadov, kedy sa dá dokázať, že uvedené poškodenia sú následkom výrobných chýb.
- Prípady, pri ktorých nebola zistená žiadna porucha pri prehliadke technikom.
- Opravy, ktoré neboli vykonané v autorizovanom stredisku a/alebo stredisku autorizovaného servisného partnera alebo prípady, kedy neboli použité originálne náhradné diely.
- Opravy chýb spôsobených nesprávnou inštaláciou alebo za nedodržania technických špecifikácií.
- Použitie spotrebiča v prostredí odlišnom od domácnosti, napr. profesionálne použitie.
- Poškodenia spôsobené pri preprave. Ak zákazník prepravuje tovar domov alebo na nejakú inú adresu, IKEA nenesie zodpovednosť za žiadnu škodu, ktorá by mohla vzniknúť počas prepravy. Naopak, ak IKEA doručí výrobok zákazníkovi na jeho adresu, na poškodenia výrobku vzniknuté počas prepravy sa vzťahuje táto záruka.
- Náklady za vykonanie začiatkovej inštalácie spotrebiča IKEA. V prípade, že poskytovateľ servisných služieb IKEA alebo ním poverený servisný partner opraví alebo vymení spotrebič za

podmienok tejto záruky, poskytovateľ servisných služieb alebo ním poverený servisný partner znovu nainštaluje opravený spotrebič alebo nainštaluje nahradený, podľa potreby.

Toto obmedzenie sa nevzťahuje sa bezporuchovoú prácu vykonávanú odborníkom použitím našich originálnych dielov na prispôsobenie spotrebiča technickým požiadavkám bezpečnostných predpisov inej krajiny EÚ.

Ako sa aplikujú vnútroštátne predpisy

Záruka IKEA vám poskytuje špecifické práva, ktoré sa môžu zhodovať alebo presahovať nároky vnútroštátnych práv, meniacich sa v závislosti od krajiny.

Oblasť platnosti

U spotrebičov kúpených v jednej krajine EÚ a prenesených do inej krajiny EÚ budú servis poskytovať prevádzky servisu za normálnych záručných podmienok novej krajiny. Povinnosť vykonania servisu v rámci záruky sa vzťahuje iba na:

- spotrebiče, ktoré vyhovujú technickým požiadavkám krajiny, v ktorej sa žiada o záručnú opravu.
- spotrebič vyhovuje údajom a je nainštalovaný podľa pokynov v inštaláčnej príručke za dodržania bezpečnostných predpisov.

Určené servisy pre spotrebiče IKEA:

Prosím, neváhajte a kontaktujte servis IKEA na:

1. požiadaní o zásah v rámci tejto záruky;
2. požiadaní o vysvetlenie pri inštalácii spotrebiča IKEA v kuchynskej linke IKEA. Servis sa nevzťahuje sa objasnenia týkajúce sa:
 - inštalácie celej kuchynskej linky IKEA;
 - elektrického zapojenia (ak sa spotrebiče dodávajú bez zástrčky a kábla), vodovodnej a plynovej prípojky, pretože ich musí vykonať autorizovaný servisný technik.
3. otázok o objasnenie obsahu návodu na používanie a špecifikácií spotrebiča IKEA.

Aby sme Vám vždy poskytovali najlepšie služby servisu, predtým, ako nám zavoláte, prečítajte si, prosím, starostlivo pokyny na montáž a/alebo návod na používanie.

Ako nás kontaktovať, keď potrebujete servis



Pozrite si poslednú stranu tohto návodu, kde nájdete kompletný zoznam kontaktov IKEA a príslušné vnútroštátne telefónne čísla.

- i** Na zaručenie poskytnutia rýchlej služby vám odporúčame použiť špecifické telefónne čísla uvedené v zozname na konci tohto návodu. Vždy použite čísla uvedené v návode špecifického spotrebiča, ktorého opravu potrebujete. Skôr, ako nám zavoláte, nezabudnite poskytnúť spoločnosti IKEA číslo tovaru (8 miestny číselný kód) a Sériové číslo (8 miestny číselný kód, ktorý nájdete na štítku s údajmi o tovare) elektrického zariadenia, na ktoré potrebujete našu podporu.

- i** **ODLOŽTE SI POKLADNIČNÝ BLOK!**
Je to Váš doklad o nákupe a budete ho potrebovať pri požiadaní o záručnú opravu. Nezabudnite, že na pokladničnom bloku je názov a číslo výrobku IKEA (8-ciferný číselný kód) každého spotrebiča, ktorý ste kúpili.

Potrebujete mimoriadnu pomoc?

Ak máte akékoľvek doplnkové otázky, ktoré sa nevzťahujú na servis spotrebičov, obráťte sa na najbližšiu telefónnu službu predajne IKEA. Predtým, ako nás zavoláte, si pozorne prečítajte dokumentáciu spotrebiča.

Country	Phone number	Call Fee	Opening time
België	070 246016	Binnenlandse gesprekskosten	8 tot 20 Weekdagen
Belgique		Tarif des appels nationaux	8 à 20. En semaine
България	+359 2 492 9397	Според тарифата на оператора за обаждания към стационарен номер	От 8:30 до 17:30 ч в работни дни
Česká Republika	246 019721	Cena za místní hovor	8 až 20 v pracovních dnech
Danmark	70 15 09 09	Landstakst	man. - fre. 09.00 - 20.00 lør. - søn. 09.00 - 18.00
Deutschland	+49 1806 33 45 32*	* 0,20 €/Verbindung aus dem Festnetz max. 0,60 €/Verbindung aus dem Mobilfunknetz	Werktags von 8.00 bis 20.00
Ελλάδα	211 176 8276	Υπεραστική κλήση	8 έως 20 κατά τις εργάσιμες ημέρες
España	91 1875537	Tarifa de llamadas nacionales	De 8 a 20 en días laborables
France	0170 36 02 05	Tarif des appels nationaux	9 à 21. En semaine
Hrvatska	00385 1 6323 339	Cijena ovisi o pružatelju telefonske usluge korisnika	radnim danom od ponedjeljka do petka od 08:00 do 16:00
Ireland	0 14845915	National call rate	8 till 20 Weekdays
Ísland	+354 5852409	Innanlandsgjald fyrir síma	9 til 18. Virka daga
Italia	02 00620818	Tariffa applicata alle chiamate nazionali	dalle 8 alle 20 nei giorni feriali
Κυπρος	22 030 529	Υπεραστική κλήση	8.30 έως 16.30 κατά τις εργάσιμες ημέρες
Lietuva	5 230 06 99	Nacionalinių pokalbių tarifai	Pr. - Ketv.: 8:00 - 12:00, 12:45 - 17:00 Pnkt.: 8:00 - 12:00, 12:45 - 15:45
Magyarország	06-1-252-1773	Belföldi díjszabás	Hétköznap 8.00 és 17.00 óra között
Nederland Luxembourg	050-7111267 (0900-BEL IKEA) +31 507111267 (international)	Geen extra kosten. Alleen lokaal tarief.	ma-vr: 8.00 - 21.00 zat: 9.00 - 21.00 zon / pub. vakantie: 10.00 - 18.00
Norge	22 72 35 00	Takst innland	8 til 18 ukedager
Österreich	+43-1-2056356	max. 10 Cent/min.	Mo - Fr 8.00 - 20.00 Uhr
Polska	801 400 711 and +48 22 749 60 99	Koszt zgodny z taryfą operatora	Od 8 do 20 w dni robocze
Portugal	211557985	Chamada Nacional	9 às 21. Dias de Semana *excepto feriados
România	021 211 08 88	Tarif apel național	8 - 20 în zilele lucrătoare
Россия	8 495 6662929	Действующие телефонные тарифы	с 8 до 20 по рабочим дням Время московское
Schweiz	031 5500 324	Tarif für Anrufe im Bundesgebiet	8 bis 20 Werkstage
Suisse		Tarif des appels nationaux	8 à 20. En semaine
Svizzera		Tariffa applicata alle chiamate nazionali	dalle 8 alle 20 nei giorni feriali
Slovenija	+38618108621	lokalni strošek je običajna tržna vrednost, odvisna od ponudnika telefonije	8.00 - 16.00 ob delavnikih
Slovensko	(02) 3300 2554	Cena vnútroštátneho hovoru	8 až 20 v pracovných dňoch
Suomi	030 6005203	pvm/mpm	Ma - To 8:00 -18:00 Pe 9:00 -16:00
Sverige	0775 700 500	lokalsamtal (lokal taxa)	mån-fre 8.30 - 20.00 lör-sön 9.30 - 18.00
United Kingdom	020 3347 0044	National call rate	9 till 21. Weekdays
Србија	+381 11 7 555 444 (ако позивате изван Србије) 011 7 555 444 (ако позивате из Србије)	Цена позива у националном саобраћају	Понедељак - субота: 09 - 20 Недеља: 09 - 18
Eesti, Latvija, Україна			www.ikea.com



867376553-A-462022

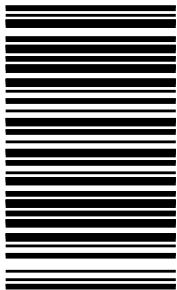

© Inter IKEA Systems B.V. 2022

21552

AA-2350317-1