

FRÖSLUNDA

pl

ru

sk

lt

lv

uk

et



Design and Quality
IKEA of Sweden

POLSKI	8
РУССКИЙ	14
SLOVENSKY	20
LIETUVIŲ	26
LATVIEŠU	32
УКРАЇНСЬКА	38
EESTI	44

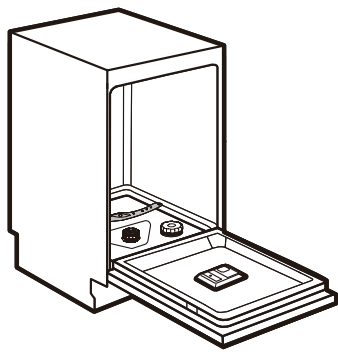

1x



1x

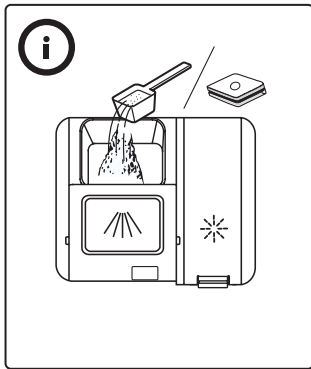

1



2



3



1



2

3



4

01 h → 24 h

5



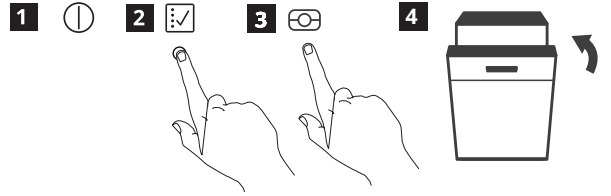
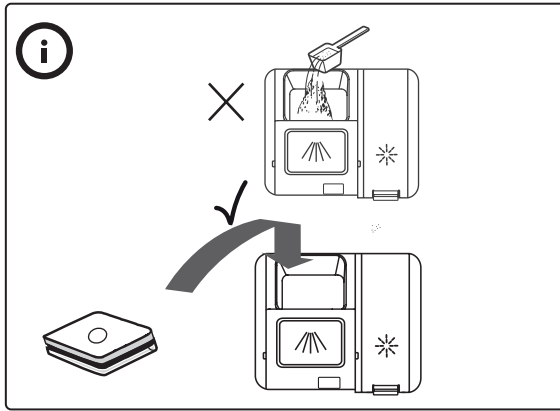

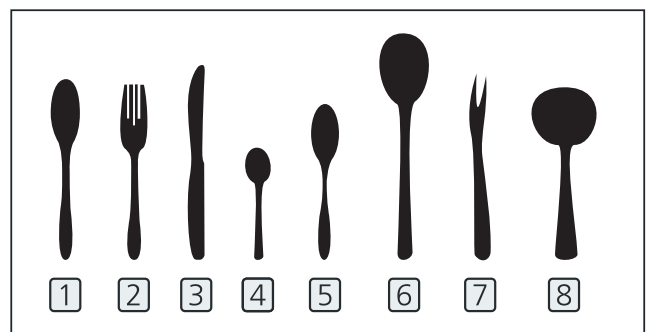
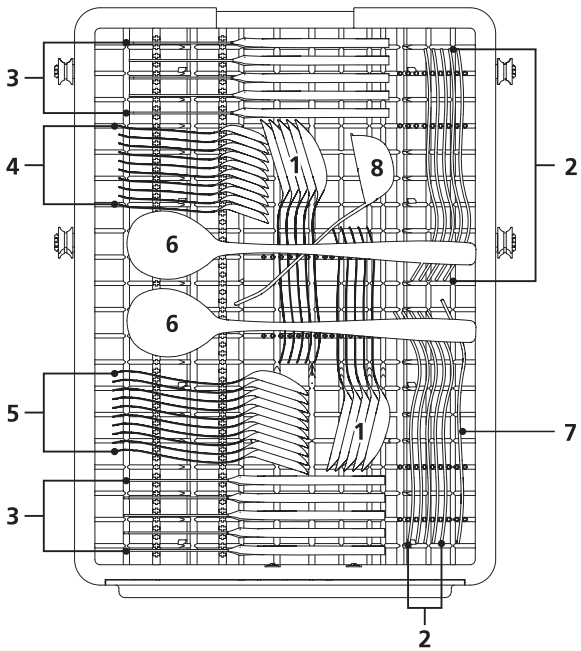
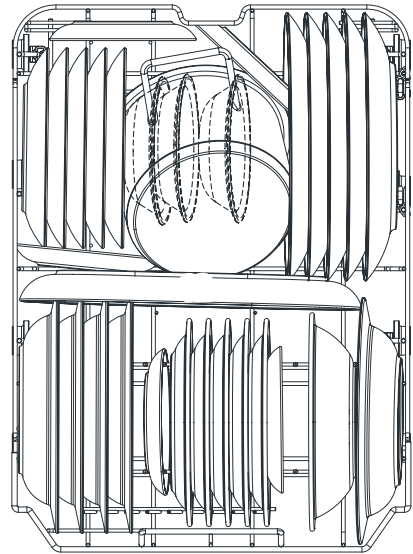
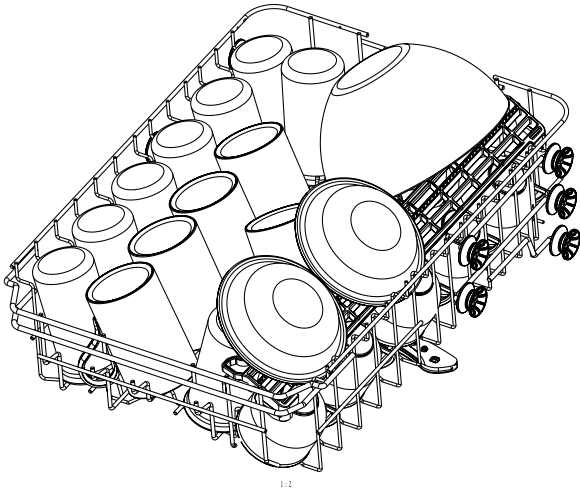
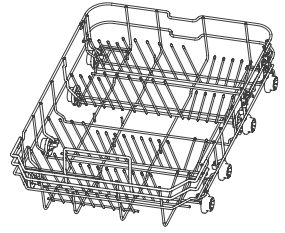
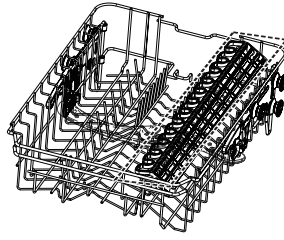
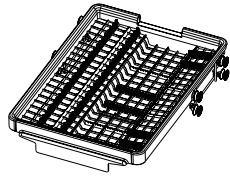
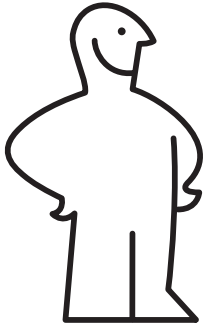

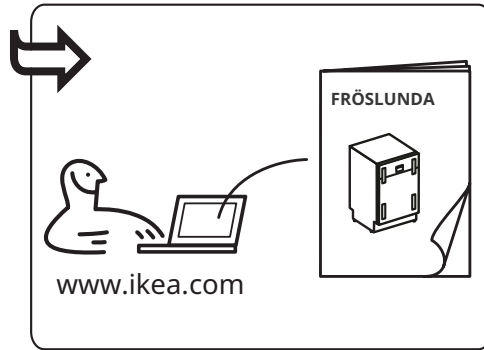
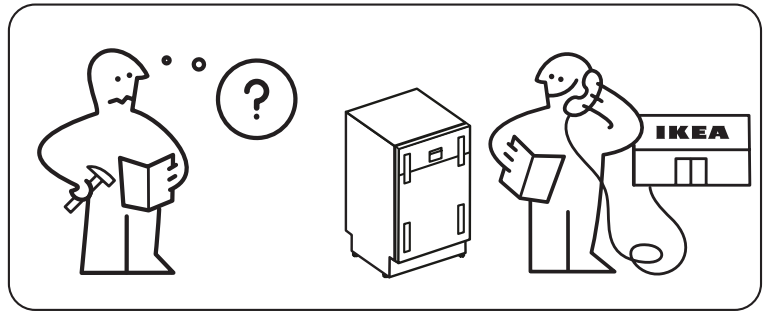
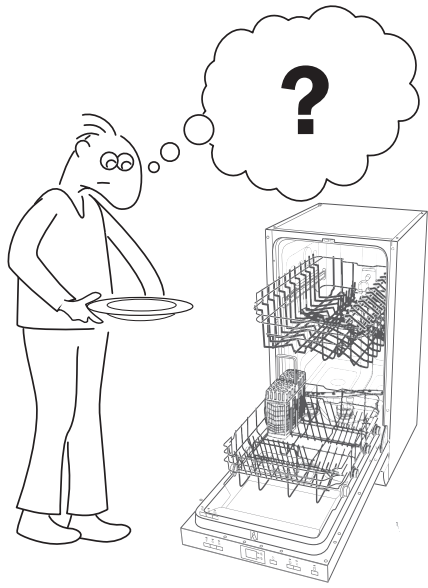

Opis urządzenia

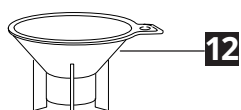
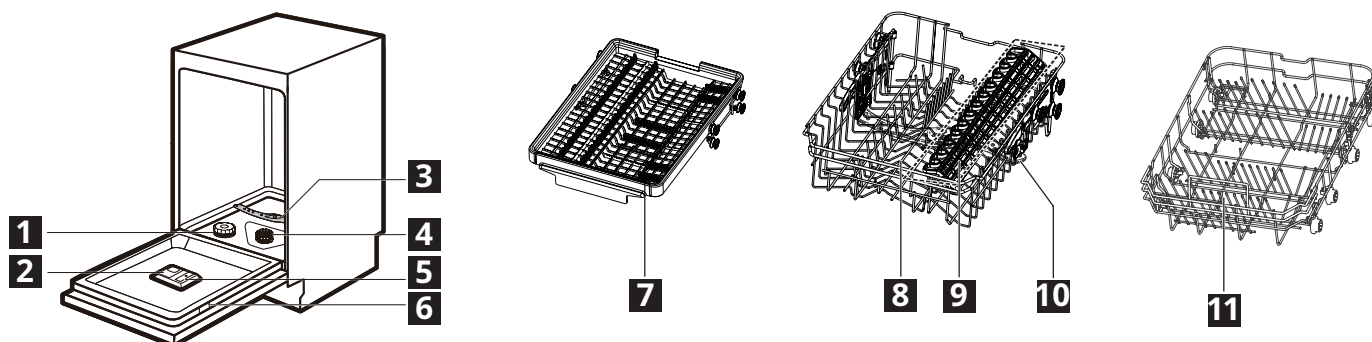

- | | | | |
|----------|------------------------|-----------|------------------------|
| 1 | Zasobnik soli | 7 | Taca na sztućce |
| 2 | Dozownik detergentu | 8 | Górny kosz |
| 3 | Dolne ramię zraszające | 9 | Półka na kubki |
| 4 | Filtry | 10 | Górne ramię zraszające |
| 5 | Dozownik nabłyszczacza | 11 | Dolny kosz |
| 6 | Tabliczka znamionowa | 12 | Lejek do soli |

Przed pierwszym użyciem

1. Upewnij się, że doprowadzona woda jest czysta oraz że doprowadzenie i odprowadzenie wody są dobrze podłączone.
2. Upewnij się, że bieżąca dozowana ilość środka zmiękczającego wodę jest zgodna z twardością wody doprowadzanej do urządzenia. Jeżeli ten warunek nie jest spełniony, dostosuj dozowaną ilość środka zmiękczającego wodę.
3. Napełnić zasobnik soli i dozownik nabłyszczacza.
4. Otwórz kran doprowadzający wodę do urządzenia.
5. Uruchom program zmywania w celu usunięcia zanieczyszczeń z urządzenia.
Nie używaj detergentu i nie umieszczaj koszy w urządzeniu.

- ⓘ Po uruchomieniu programu regeneracja żywicy w zmiękczaczu wody może trwać nawet pięć minut. W tym czasie urządzenie pozornie nie działa. Zmywanie rozpoczyna się dopiero po ukończeniu tej procedury. Ta procedura jest powtarzana okresowo.

Napełnianie zasobnika soli

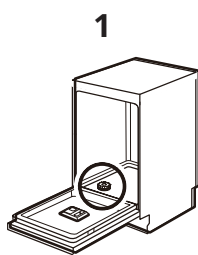

Znajdź zasobnik soli w dolnej części urządzenia.



Zdejmij pokrywę zasobnika soli.



Napełnij zasobnik wodą do poziomu maksymalnego.

Umieść lejek, dostarczony razem z urządzeniem, we wlocie zasobnika, a następnie wsyp 1,5 kg soli do zasobnika.

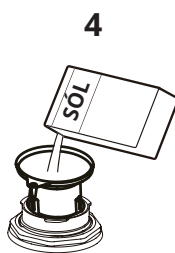

Szczelnie zamknij nakrętkę zasobnika soli.

Ostrożnie! Należy używać soli gruboziarnistej przeznaczonej wyłącznie do użytku w zmywarkach do naczyń. Sól drobnoziarnista zwiększa ryzyko korozji. Sól jest używana do regeneracji żywicy w zmiękczaczu wody i zapewnia dobre rezultaty zmywania.

Ostrożnie! Woda i sól może wypływać z zasobnika podczas napełniania. Po napełnieniu zasobnika soli należy natychmiast uruchomić program zmywania, aby zapobiec korozji.

Napełnianie dozownika nabyśszczacza i dozownika detergentu

1

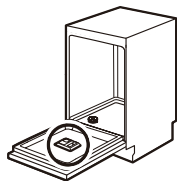

Zlokalizuj dozownik nabyśzczacza na wewnętrznej stronie drzwiczek.

2

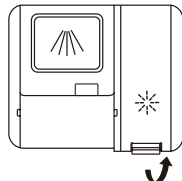

Podnieś pokrywę dozownika.

3

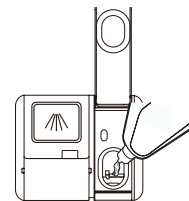

Napełnij zasobnik nabyśzczaczem. Nie przekrocz maksymalnego dopuszczalnego poziomu.

4

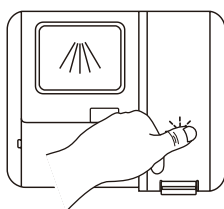

Zamknij pokrywę dozownika.

5

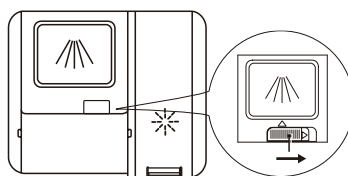

Przesuń przycisk zwalniający w prawo, a następnie otwórz pokrywę dozownika detergentu.

6

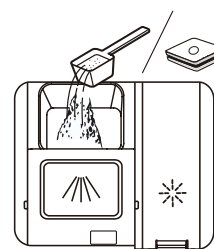

Dodaj detergent (w proszku lub kapsułkach) do dozownika.

7

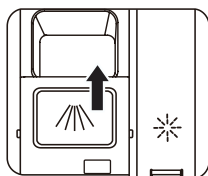

Zamknij pokrywę, przesuwając ją do przodu, a następnie dociskając w dół.



W przypadku użycia programu mycia wstępnego  włóż detergent do środkowej komory zamiast do dozownika detergentu. Nie otwieraj drzwi zmywarki podczas trwania programu.

Panel sterowania



- | | |
|--|--------------------------------|
| 1 Przycisk wł./wył. | 6 Wyświetlacz |
| 2 Przycisk programów | 7 Wskaźnik funkcji |
| 3 Przycisk tabletki | 8 Wskaźnik programu |
| 4 Automatyczne otwieranie drzwi | 9 Wskaźnik ostrzegawczy |
| 5 Przycisk uruchamiania ze zwłoką | |

Tabela programów

Program	Faza suszenia	Dostępne funkcje	Czas trwania programu zmywania (godz.:min)	Zużycie wody (litry/cykl)	Zużycie energii (kWh/cykl)
ECO (ECO)	✓		3:35	9,0	0,674
AUTO (AUTO)	✓		1:25-2:30	10,4-16,6	0,639-1,156
(Szybki)	-		0:30	10,2	0,600
(Intensywny)	✓		3:25	15,2	1,199
(Szkło)	✓		2:00	12,4	0,734
(Mycie wstępne)	-		0:15	3,6	0,020
(Autoczyszczenie)	✓		2:25	12,3	1,199

1) Te wartości są zależne od ciśnienia i temperatury wody, wahań parametrów sieci elektrycznej, ilości naczyń i opcji.

2) Program ECO jest odpowiedni do zmywania przeciętnie zanieczyszczonych naczyń stołowych i zapewnia największą efektywność zużycia energii i wody w przypadku naczyń tego typu. Ten program jest również używany do oceny zgodności z przepisami UE dotyczącymi projektów ekologicznych.

3) Jeżeli domowa zmywarka do naczyń jest użytkowana zgodnie z instrukcjami producenta, zużycie energii i wody podczas mycia naczyń stołowych w zmywarce zazwyczaj jest niższe niż w przypadku mycia ręcznego.

4) Wartości podane dla programów innych niż ECO służą tylko do celów informacyjnych.

Informacje techniczne (EN60436)

Nazwa dostawcy	IKEA of Sweden AB
Adres dostawcy	IKEA of Sweden AB, Tulpanvägen 8, 343 81 Älmhult, Sweden
Typ urządzenia	Zmywarka do naczyń
Typ instalacji	Wbudowany
Wymiary (szer. x wys. x gł.)	45 x 82 x 55 cm
Pojemność znamionowa ^{a)} (ps)	10 ^{b)}
Klasa efektywności energetycznej ^{a)}	D
EEl ^{a)}	49,9
Indeks efektywności zmywania ^{a)}	1,125
Indeks efektywności suszenia ^{a)}	1,065
Zużycie energii na cykl ^{c)}	0,674 kWh
Zużycie wody na cykl ^{d)}	9,0 litrów
Czas trwania wykonywania programu ^{a)}	3:35 (godz.:min)
Emisja hałasu ^{a)}	44 dB(A)
Klasa emisji hałasu ^{a)}	B
Urządzenie wyłączone	0,49 W
Uruchomienie ze zwłoką	1,00 W

a) Dla programu ECO.

b) Maksymalną liczbą naczyń do mycia jest 10. Odwołaj się do przykładów wypełnienia koszy na początku tego skróconego przewodnika. Poprawienie wypełnienia przyczyni się do oszczędzania energii i wody. Jeśli naczynia nie zostaną prawidłowo umieszczone, mogą nie zostać umyte.

c) Zużycie energii w kWh na cykl na podstawie programu ECO przy użyciu zimnej wody. Rzeczywiste zużycie energii będzie zależęć od tego, jak urządzenie jest używane.

d) Zużycie wody w litrach na cykl na podstawie programu ECO. Rzeczywiste zużycie wody będzie zależęć od tego, jak urządzenie jest używane oraz od twardości wody.

Łączenie z bazą danych EU EPREL

Kod QR na etykiecie efektywności elektrycznej na urządzeniu zawiera łącze internetowe do rejestracji tego urządzenia w bazie danych EU EPREL. Etykietę efektywności elektrycznej należy zachować wraz z instrukcją użytkownika i wszelką inną dokumentacją dostarczoną z tym urządzeniem.

Informacje na temat wydajności produktu można znaleźć w bazie danych UE EPREL w witrynie internetowej <https://eprel.ec.europa.eu>, a nazwę modelu i numer produktu na tabliczce znamionowej urządzenia. Należy przeczytać rozdział „Opis produktu”.

Więcej szczegółowych informacji na temat etykiety efektywności elektrycznej można znaleźć w witrynie www.theenergylabel.eu.

Rozwiązywanie problemów

W przypadku wystąpienia problemu z urządzeniem należy sprawdzić rozdział „Rozwiązywanie problemów” w pełnej wersji Instrukcji użytkownika dostępnej w witrynie: www.ikea.com.

Описание изделия

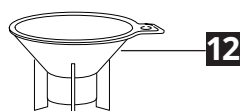
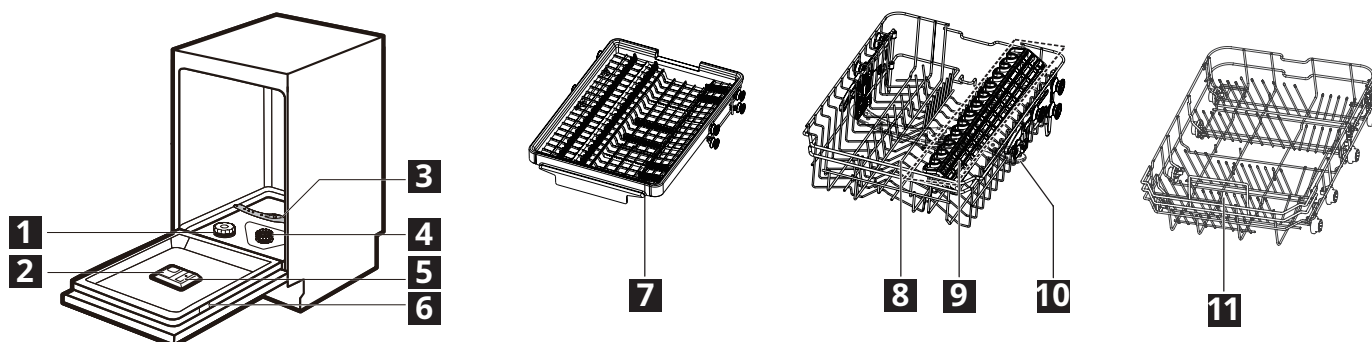

- | | |
|--|--------------------------------------|
| 1 Емкость для соли | 7 Лоток для столовых приборов |
| 2 Дозатор моющего средства | 8 Верхняя корзина |
| 3 Рычаг нижнего разбрызгивателя | 9 Полка для чашек |
| 4 Фильтры | 10 Верхний разбрызгиватель |
| 5 Дозатор ополаскивателя | 11 Нижняя корзина |
| 6 Паспортная табличка | 12 Воронка для соли |

Перед первым использованием

1. Убедитесь, что водопроводная вода абсолютно чистая, а впускная и выпускная линии подключены надлежащим образом.
2. Убедитесь, что текущий уровень умягчения воды соответствует жесткости воды в водопроводе. Если это не так, отрегулируйте уровень умягчения воды.
3. Заправьте емкость для соли и дозатор ополаскивателя.
4. Откройте водопроводный кран.
5. Запустите программу, чтобы удалить остатки средств обработки, которые все еще могут находиться внутри прибора. Не используйте моющие средства и не загружайте корзины.

- ⓘ После запуска программы может потребоваться до 5 минут для перезарядки ионов в умягчителе воды. В это время может показаться, что прибор не работает. Этап промывки начнется только после завершения этой процедуры. Эта процедура повторяется периодически.

Заполнение емкости для соли

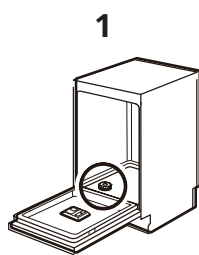

Найдите емкость для соли в нижней части прибора.



Снимите колпачок емкости для соли.



Наполните водой емкость для соли до максимального уровня.

Вставьте в горлышко емкости для соли прилагаемую воронку и засыпьте в нее 1,5 кг соли.

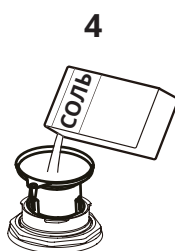

Плотно закрутите колпачок емкости для соли.

Внимание! Используйте грубую соль, предназначенную только для посудомоечных машин. Мелкая соль увеличивает риск коррозии. Соль используется для перезарядки ионитов в умягчителе воды и обеспечивает хорошие результаты при ежедневном использовании посудомоечной машины.

Внимание! Вода с солью может вылиться из емкости для соли, когда вы заполняете ее. После заполнения емкости для соли, немедленно запустите программу для предотвращения коррозии.

Заправка дозатора ополаскивателя и дозатора моющего средства

1

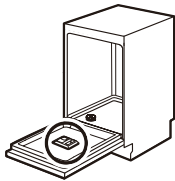

Найдите дозатор ополаскивателя на внутренней стороне дверцы.

2

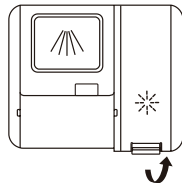

Снимите крышку емкости для ополаскивателя.

3

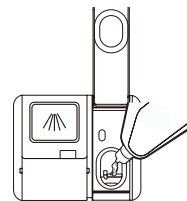

Заполните емкость для ополаскивателя. Не допускайте переполнения.

4

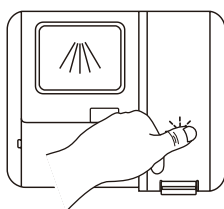

Закройте крышку емкости для ополаскивателя.

5

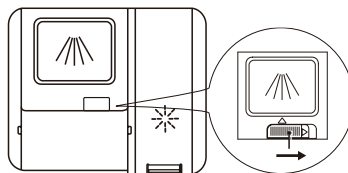

Сдвиньте защелку вправо, а затем откройте крышку дозатора моющего средства.

6

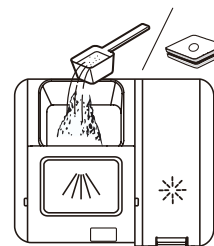

Добавьте моющее средство (порошок или мульти-таблетки) в дозатор моющего средства.

7

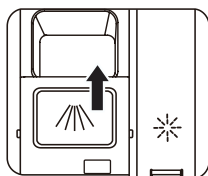

Закройте крышку, сдвинув ее вперед, а затем нажав вниз.



При использовании программы предварительной мойки  поместите моющее средство во внутренний бак вместо дозатора моющего средства. Не открывайте дверцу посудомоечной машины во время выполнения программы.

Панель управления



- 1** Кнопка ВКЛ./ВЫКЛ
- 2** Кнопка программирования
- 3** Кнопка таблетки
- 4** Автоматическое открытие дверцы
- 5** Кнопка задержки
- 6** Индикация на дисплее
- 7** Индикатор функций
- 8** Индикатор программ
- 9** Индикатор предупреждения

Таблица программ

Программа	Фаза сушки	Доступные функции	Продолжительность выполнения программы (ч:мин)	Расход воды (л/цикл)	Потребление энергии (кВт-ч/цикл)
ECO (ЭКО-РЕЖИМ)	✓		3:35	9,0	0,674
AUTO (АВТОМАТИЧЕСКИЙ РЕЖИМ)	✓		1:25–2:30	10,4-16,6	0,639-1,156
(Быстрая мойка)	-		0:30	10,2	0,600
(Интенсивный режим)	✓		3:25	15,2	1,199
(Стекло)	✓		2:00	12,4	0,734
(Предварительная мойка)	-		0:15	3,6	0,020
(Самоочистка)	✓		2:25	12,3	1,199

- 1) Вариации давления/температура воды в водопроводной сети, колебания напряжения в электросети и тип/количество посуды могут влиять на эти значения.
- 2) Эко-программа (ECO) подходит для мойки посуды с обычным уровнем загрязнения. Она является наиболее эффективной с точки зрения потребления воды и энергии. Эта программа также используется для обеспечения соответствия законодательству ЕС в отношении защиты окружающей среды.
- 3) Когда бытовая посудомоечная машина используется в соответствии с инструкциями производителя, она обычно потребляет меньше энергии и воды, чем при мытье посуды вручную.
- 4) Значения, приведенные для программ, отличных от эко-программы, являются только ориентировочными.

Технические характеристики (EN60436)

Наименование поставщика	ИКЕА оф Свиден АБ
Адрес поставщика	ИКЕА оф Свиден АБ, Tulpanvägen 8, 343 81 Älmhult, Sweden
Тип изделия	Посудомоечная машина
Тип установки	Встроенный
Размеры (Ш x В x Г)	45 x 82 x 55 мм
Номинальная загрузочная способность ^{a)} (шт.)	10 ^{b)}
Класс энергоэффективности ^{a)}	D
EEI ^{a)}	49,9
Коэффициент эффективности очистки ^{a)}	1,125
Коэффициент эффективности сушки ^{a)}	1,065
Потребление энергии за цикл ^{c)}	0,674 кВт-ч
Расход воды за цикл ^{d)}	9,0 л
Продолжительность программы ^{a)}	3:35 (ч:мин)
Акустический уровень шума ^{a)}	44 дБ (А)
Класс акустического уровня шума ^{a)}	B
Выключенный режим	0,49 Вт
Режим задержки запуска	1,00 Вт

a) Для эко-программы (ECO).

b) Максимальное количество столовых приборов для мойки: 10. См. примеры загрузки корзин в начале этого краткого руководства. Правильная загрузка способствует экономии энергии и воды. При неправильной загрузке посуда не будет вымыта надлежащим образом.

c) Потребление энергии в кВт-ч на цикл указано для использования эко-программы (ECO) и холодной воды. Фактическое потребление энергии зависит от режима эксплуатации прибора.

d) Расход воды в литрах на цикл указан для эко-программы (ECO). Фактическое потребление воды зависит от режима эксплуатации прибора и жесткости воды.

Ссылка на базу данных EU EPREL

QR-код на этикетке энергоэффективности, поставляемой с устройством, содержит ссылку на веб-сайт с информацией о регистрации этого устройства в базе данных Европейского реестра продуктов для маркировки энергоэффективности (EU EPREL). Сохраняйте эту этикетку для справки вместе с руководством пользователя и всеми другими документами, прилагаемыми к этому устройству.

Кроме того, ту же информацию об энергоэффективности можно найти в реестре EU EPREL, если перейти по ссылке <https://eprel.ec.europa.eu> и использовать название модели и номер изделия, указанные на паспортной табличке устройства. См. главу «Описание изделия».

Для получения более подробной информации об этикетке энергоэффективности посетите веб-сайт www.theenergylabel.eu.

Устранение неисправностей

Если у вас возникнут проблемы с вашим устройством, прочитайте главу «Устранение неисправностей» в полной версии Руководства пользователя на странице www.ikea.com.

Popis výrobku

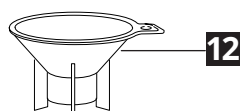
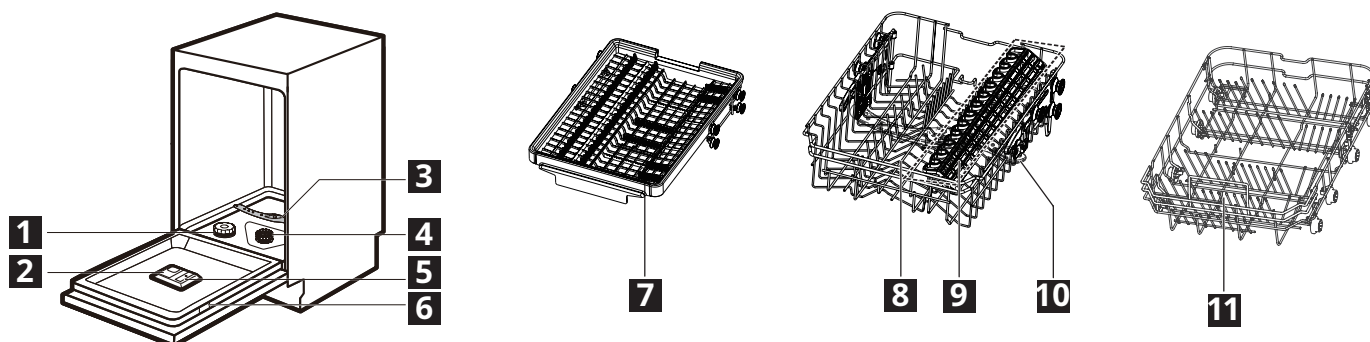

- | | | | |
|----------|---------------------------------|-----------|---------------------------|
| 1 | Nádoba na soľ | 7 | Podnos na príbory |
| 2 | Dávkovač čistiaceho prostriedku | 8 | Horný kôš |
| 3 | Dolné ostrekovacie rameno | 9 | Držiak na šálky |
| 4 | Filtre | 10 | Horné ostrekovacie rameno |
| 5 | Dávkovač leštidla | 11 | Dolný kôš |
| 6 | Typový štítok | 12 | Lievik na soľ |

Pred prvým použitím

1. Uistite sa, že prívod vody je dokonale čistý a prívod a odvod vody sú dobre pripojené.
2. Skontrolujte, či aktuálna úroveň zmäkčovača vody zodpovedá tvrdosti prívodu vody.
Ak nie, upravte úroveň zmäkčovača vody.
3. Naplňte nádobu na soľ a dávkovač leštidla.
4. Otvorte prívod vody.
5. Spustite program, aby sa odstránili prípadné zvyšky z výroby, ktoré by sa mohli ešte nachádzať v spotrebiči. Nepoužívajte čistiaci prostriedok ani nenapĺňajte koše.

- ⓘ Po spustení programu môže trvať až 5 minút, kým spotrebič spracuje živicu v zmäkčovači vody. Môže sa zdať, že spotrebič nepracuje. Fáza umývania sa spustí až po dokončení tohto procesu. Tento proces sa pravidelne opakuje.

Naplnenie nádoby na soľ

1

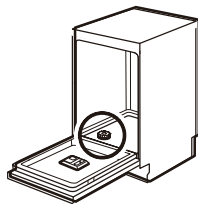

V dolnej časti nájdete nádobu na soľ.

2

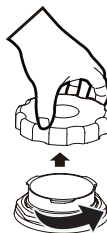

Odstráňte uzáver nádoby na soľ.

3



Naplňte nádobu na soľ vodou na maximálnu úroveň.

4

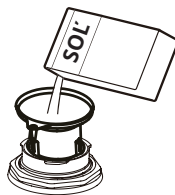

Na hrdlo nádoby na soľ umiestnite dodávaný lievik a potom nasypťe do nádoby 1,5 kg soli.

5



Pevne utiahnite uzáver nádoby na soľ.

Pozor! Používajte len hrubozrnnú soľ určenú do umývačiek. Jemná soľ zvyšuje riziko korózie. Soľ slúži na spracovanie živice v zmäkčovači vody a na dosiahnutie dobrých výsledkov pri každodennom používaní.

Pozor! Pri dopĺňaní nádoby na soľ z nej môže vytiecť voda a soľ. Po doplnení nádoby na soľ ihneď spustite program, aby ste predchádzali korózii.

Naplnenie dávkovača leštidla a čistiaceho prostriedku

1

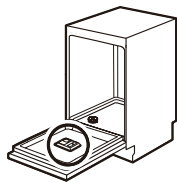

Na vnútornej strane dvierok nájdete dávkovač leštidla.

2

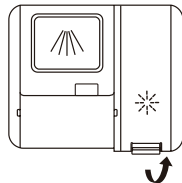

Otvorte kryt nádoby na leštadlo.

3

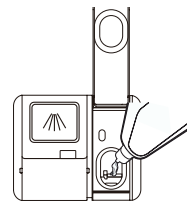

Naplňte leštadlo do nádoby na leštadlo. Nepreplňte nádobu.

4

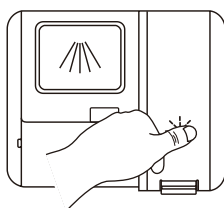

Zavrite kryt nádoby na leštadlo.

5

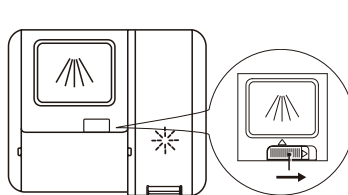

Posuňte západku uvoľňovania doprava a potom otvorte uzáver dávkovača čistiaceho prostriedku.

6

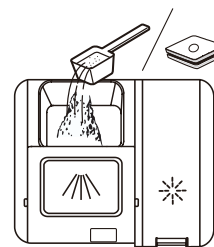

Do dávkovača čistiaceho prostriedku pridajte čistiaci prostriedok (prášok alebo kombinované tablety).

7

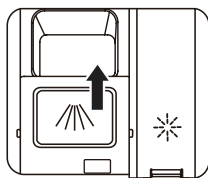

Posunutím uzáveru vpred a jeho stlačením nadol ho zatvorte.

i

Ak používate program predumývania , vložte čistiaci prostriedok do vnútornej vaničky namiesto dávkovača čistiaceho prostriedku. Počas programu neotvárajte dvierka umývačky.

Ovládací panel



- | | |
|--|------------------------------|
| 1 Tlačidlo zap./vyp. | 6 Displej |
| 2 Tlačidlo programu | 7 Ukazovateľ funkcie |
| 3 Tlačidlo tablety | 8 Ukazovateľ programu |
| 4 Automatické otvorenie dvierok | 9 Ukazovateľ výstrahy |
| 5 Tlačidlo posunutého štartu | |

Tabuľka programov

Program	Fáza sušenia	Dostupné funkcie	Trvanie umývacieho programu (h:min)	Spotreba vody (litre/cyklus)	Spotreba energie (kWh/cyklus)
ECO (ECO)	✓		3:35	9,0	0,674
AUTO (AUTOMATICKÝ)	✓		1:25 - 2:30	10,4 - 16,6	0,639 - 1,156
(Rýchly)	-		0:30	10,2	0,600
(Intenzívny)	✓		3:25	15,2	1,199
(Sklo)	✓		2:00	12,4	0,734
(Predumývanie)	-		0:15	3,6	0,020
(Samočistenie)	✓		2:25	12,3	1,199

1) Tlak a teplota vody, výkyvy sieťového napájania, možnosti a množstvo riadu môžu zmeniť jednotlivé hodnoty.

2) Program ECO je vhodný na čistenie bežne znečisteného riadu a je to najefektívnejší program z hľadiska kombinovanej spotreby energie a vody. Tento program sa tiež používa na hodnotenie súladu s právnymi predpismi EÚ o ekodizajne.

3) Umývanie riadu v umývačke riadu pre domácnosť zvyčajne spotrebuje vo fáze používania menej energie a vody ako ručné umývanie riadu, ak sa umývačka riadu pre domácnosť používa podľa pokynov výrobcu.

4) Hodnoty uvedené pre iné programy ako eco program sú len orientačné

Technické informácie (EN60436)

Názov dodávateľa	IKEA of Sweden AB
Adresa dodávateľa	IKEA of Sweden AB, Tulpanvägen 8, 343 81 Älmhult, Švédsko
Typ výrobku	Umývačka riadu
Typ inštalácie	Zabudované
Rozmery (Š x V x H)	45 x 82 x 55 cm
Menovitá kapacita ^{a)} (ps)	10 ^{b)}
Trieda energetickej účinnosti ^{a)}	D
EEl ^{a)}	49,9
Index výkonu pri čistení ^{a)}	1,125
Index výkonu pri sušení ^{a)}	1,065
Spotreba energie na jeden cyklus ^{c)}	0,674 kWh
Spotreba vody na jeden cyklus ^{d)}	9,0 litrov
Doba trvania programu ^{a)}	3:35 (h:min)
Emisie hluku prenášaného vzduchom ^{a)}	44 dB(A)
Trieda emisií hluku prenášaného vzduchom ^{a)}	B
Režim vypnutia	0,49 W
Posunutý štart	1,00 W

a) Pre eco program.

b) Maximálny počet súprav riadu na umývanie je 10. Príklady naplnenia košov nájdete na začiatku tohto rýchleho sprievodcu. Správne nakladanie prispieje k úspore energie a vody. Riad sa pri nesprávnom naložení nemusí vyčistiť.

c) Spotreba energie v kWh na cyklus na základe ekologického programu s použitím studenej vody. Skutočná spotreba energie závisí od spôsobu používania spotrebiča.

d) Spotreba vody v litroch na cyklus, na základe eco programu. Skutočná spotreba vody bude závisieť od spôsobu používania spotrebiča a od tvrdosti vody.

Odkaz na databázu EÚ EPREL

QR kód na energetickom štítku dodanom so spotrebičom poskytuje webový odkaz na registráciu tohto spotrebiča do databázy EÚ EPREL. Energetický štítok si uschovajte pre prípad potreby spolu s návodom na použitie a všetkými ostatnými dokumentmi dodanými s týmto spotrebičom.

Informácie súvisiace s výkonom výrobku je možné nájsť v databáze EÚ EPREL pomocou odkazu <https://eprel.ec.europa.eu> a názvu modelu a čísla výrobku, ktoré nájdete na typovom štítku spotrebiča. Pozrite kapitolu „Popis výrobku“.

Podrobnejšie informácie o energetickom štítku nájdete na stránke www.theenergylabel.eu.

Riešenie problémov

Ak narazíte na problém so spotrebičom, pozrite si kapitolu „Riešenie problémov“ v plnej verzii používateľskej príručky dostupnej na: www.ikea.com.

Gaminio aprašymas

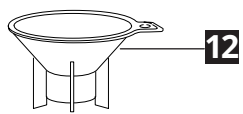
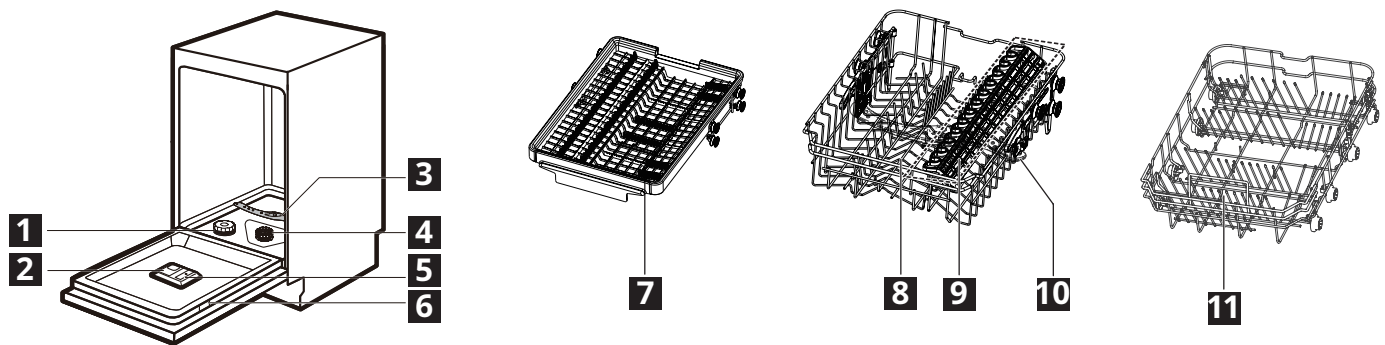

- | | |
|---------------------------------------|--------------------------------------|
| 1 Druskos talpykla | 7 Stalo įrankių dėklas |
| 2 Valiklio dozatorius | 8 Viršutinis krepšys |
| 3 Apatinė purkštuvo alkūnė | 9 Puodelių lentynėlė |
| 4 Filtrai | 10 Viršutinė purkštuvo alkūnė |
| 5 Skalavimo skysčio dozatorius | 11 Apatinis krepšys |
| 6 Duomenų lentelė | 12 Druskos piltuvėlis |

Prieš naudojantis pirmąkart

- Įsitinkite, kad tiekiamas vanduo yra visiškai švarus, o vandens įleidimo ir išleidimo angos yra gerai sujungtos.
 - Įsitinkite, kad esamas vandens minkštiklio lygis atitinka tiekiamo vandens kietumą. Jei ne, sureguliuokite vandens minkštiklio lygį.
 - Užpildykite druskos talpyklą ir skalavimo skysčio dozatorių.
 - Atsukite vandens čiaupą.
 - Paleiskite programą, kad pašalintumėte visus likučius, kurie vis dar gali būti prietaiso viduje. Nenaudokite ploviklio ir nekraukite krepšių.
- Kai paleidžiate programą, prietaisui gali prireikti iki 5 minučių, kad būtų įkrauta derva vandens minkštiklyje. Atrodo, kad prietaisas neveikia. Plovimo fazė prasideda tik pasibaigus šiai procedūrai. Procedūra kartojama periodiškai.
- ⓘ

Druskos talpyklos pripildymas

1

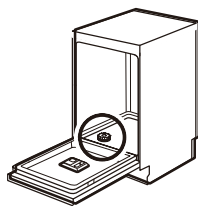

Raskite apačioje esančią druskos talpyklą.

2

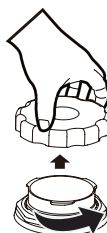

Nuimkite druskos talpyklos dangtelį.

3



Pripildykite druskos talpyklą vandeniu iki maksimalaus lygio.

4

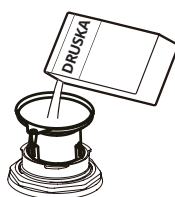

Priedamą piltuvą uždėkite ant druskos indo angos, tada į talpyklą įberkite 1,5 kg druskos.

5



Tvirtai uždarykite druskos talpyklos dangtelį.

Dėmesio! Naudokite tik stambią druską, skirtą indaplovėms. Smulki druska padidina korozijos riziką. Druska yra naudojama įkrauti dervą vandens minkštiklyje ir užtikrinti gerus kasdienio plovimo rezultatus.

Dėmesio! Pildant iš druskos talpyklos gali ištekėti vanduo ir druska. Kai pripildote druskos talpyklą, iškart paleiskite programą, kad apsaugotumėte nuo korozijos.

Skalavimo skysčio ir ploviklio dozatoriaus pildymas

1

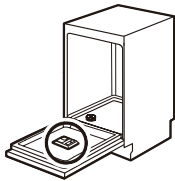

Raskite skalavimo skysčio dozatorių durelių vidinėje pusėje.

2

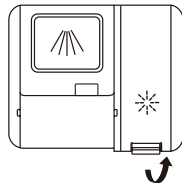

Pakelkite skalavimo skysčio talpyklos dangtelį.

3

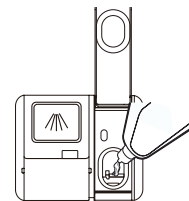

Pripildykite skalavimo skysčio talpyklą skalavimo skysčiu. Tai darykite atsargiai, kad neperpildytumėte!

4

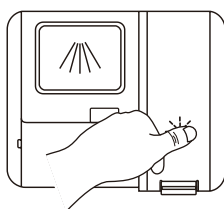

Uždarykite skalavimo skysčio talpyklos dangtelį.

5

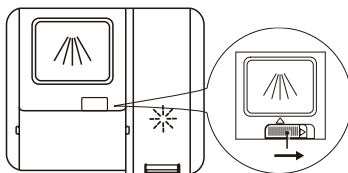

Pastumkite durelių velkę dešinėn, tada atidarykite valiklio dozatoriaus dangtelį.

6

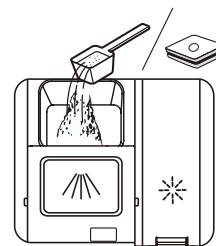

Į valiklio dozatorių įdėkite valiklio (miltelių ar kombinuotųjų tablečių).

7

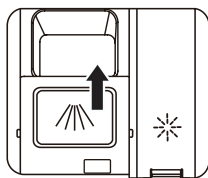

Uždarykite dangtelį pastumdami jį į priekį, tada – žemyn.

ⓘ

Jei naudojate išankstinio plovimo programą , plovimo priemonę pilkite į vidinę vonelę, o ne į plovimo priemonės dozatorių. Vykstant programai neatidarykite indaplovės durelių.

Valdymo skydelis



- | | | | |
|----------|-------------------------------|----------|--------------------------|
| 1 | Įjungimo / išjungimo mygtukas | 6 | Ekranas |
| 2 | Programos mygtukas | 7 | Funkcijos indikatorius |
| 3 | Tabletės mygtukas | 8 | Programos indikatorius |
| 4 | Automatinis durų atidarymas | 9 | Įspėjamasis indikatorius |
| 5 | Atidėjimo mygtukas | | |

Programų lentelė

Programa	Džiovinimo fazė	Galimos funkcijos	Plovimo programos trukmė (h:min)	Vandens sąnaudos (litrai per ciklą)	Energijos sąnaudos (kWh per ciklą)
ECO (ECO)	✓	🚪 ⌚ 📱	3:35	9,0	0,674
AUTO (AUTO)	✓	🚪 ⌚ 📱	1:25–2:30	10,4–16,6	0,639–1,156
📱 (Sparčioji)	-	⌚ 📱	0:30	10,2	0,600
📁 (Intensyvi)	✓	🚪 ⌚ 📱	3:25	15,2	1,199
🍷 (Stiklas)	✓	🚪 ⌚ 📱	2:00	12,4	0,734
👉 (Išankstinis plovimas)	-	⌚	0:15	3,6	0,020
📁 (Savaiminis valymas)	✓	🚪 ⌚	2:25	12,3	1,199

1) Vandens slėgis ir temperatūra, maitinimo tinklo svyravimai, parinktytys ir indų kiekis gali pakeisti vertes.

2) ECO programa yra tinkama valyti įprastai nešvarius indus ir ji yra efektyviausia programa, atsižvelgiant į bendrą energijos ir vandens suvartojimą. Ši programa taip pat naudojama vertinant atitiktį ES ekologinio projektavimo teisės aktams.

3) Plaunant indus buitinėje indaplovėje paprastai sunaudojama mažiau energijos ir vandens nei plaunant juos rankomis, kai buitinė indaplovė naudojama pagal gamintojo instrukcijas.

4) Nurodytos programų, išskyrus taupią programą, vertės yra tik orientacinės.

Techninė informacija (EN60436)

Tiekėjo pavadinimas	IKEA of Sweden AB
Tiekėjo adresas	IKEA of Sweden AB, Tulpanvägen 8, 343 81 Älmhult, Švedija
Gaminio tipas	Indaplovė
Įrengimo tipas	Integruotas
Matmenys (plotis x aukštis x gylis)	45 x 82 x 55 cm
Nominali talpa ^{a)} (ps)	10 ^{b)}
Energijos efektyvumo klasė ^{a)}	D
EEI ^{a)}	49,9
Valymo našumo indeksas ^{a)}	1,125
Džiovinimo našumo indeksas ^{a)}	1,065
Vieno ciklo energijos sąnaudos ^{c)}	0,674 kWh
Vieno ciklo vandens sąnaudos ^{d)}	9,0 litrai
Programos trukmė ^{a)}	3:35 (h:min)
Akustinio oro triukšmo skleidimas ^{a)}	44 dB(A)
Akustinio oro triukšmo skleidimo klasė ^{a)}	B
Išjungimo režimas	0,49 W
Atidėta pradžia	1,00 W

a) ECO programai

b) Didžiausias plaunamų indų skaičius yra 10. Žr. krepšelių įkrovos pavyzdžius šio trumpojo vadovo pradžioje. Teisingai įkrovę sutaupysite energijos ir vandens. Neteisingai sukrovus indus, jie gali likti neišplauti.

c) Energijos sąnaudos kWh per ciklą, remiantis ekologine programa, naudojant šalto vandens pripildymą. Faktinės energijos sąnaudos priklauso nuo to, kaip naudojamas aparatas.

d) Vandens sąnaudos litrais per ciklą pagal taupią programą. Faktinis vandens suvartojimas priklauso nuo aparato naudojimo būdo ir vandens kietumo.

Nuoroda į ES EPREL duomenų bazę

Su prietaisu pateiktoje energijos sąnaudų efektyvumo etiketėje esančiame QR kode pateikiama internetinė nuoroda į šio prietaiso registracijos duomenis ES EPREL duomenų bazėje. Energijos sąnaudų efektyvumo etiketę saugokite kartu su naudotojo vadovu ir visais kitais su šiuo prietaisu pateiktais dokumentais.

Su gaminio eksploatacinėmis savybėmis susijusią informaciją galima rasti ES EPREL duomenų bazėje, pasinaudojus nuoroda <https://eprel.ec.europa.eu> ir nurodžius modelio pavadinimą bei gaminio numerį, kuriuos rasite prietaiso duomenų plokštelėje. Žr. skyrių „Gaminio aprašymas“.

Išsamesnės informacijos apie energijos etiketę rasite svetainėje www.theenergylabel.eu.

Trikčių šalinimas

Jei susidūrėte su prietaiso problemomis, žr. skyrių „Trikčių šalinimas“ pilnoje naudotojo vadovo versijoje, kurią rasite adresu www.ikea.com.

Izstrādājuma apraksts

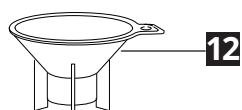
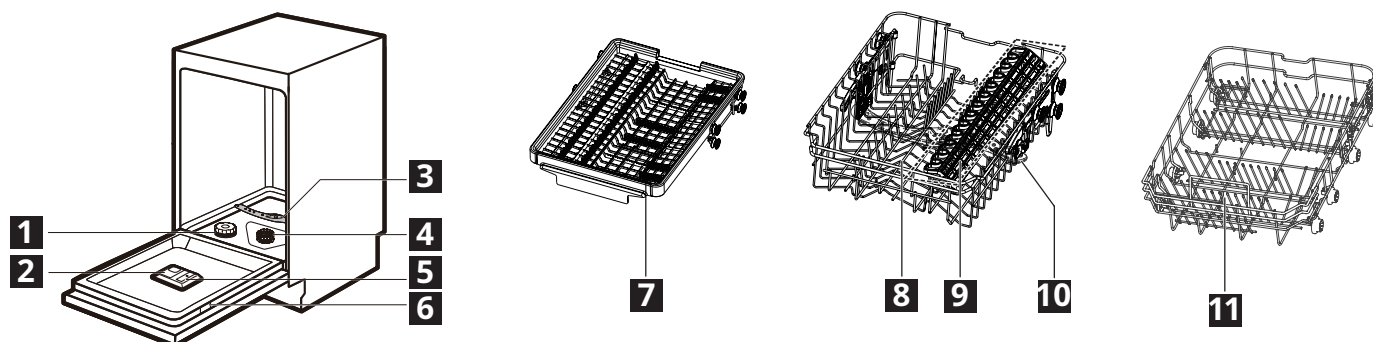

- | | |
|---------------------------------------|---------------------------------------|
| 1 Sāls nodalījums | 7 Galda piederumu turētājs |
| 2 Mazgāšanas līdzekļa dozators | 8 Augšējais grozs |
| 3 Apakšējais smidzinātājspārns | 9 Krūzīšu plaukts |
| 4 Filtri | 10 Augšējais smidzinātājspārns |
| 5 Skalošanas līdzekļa dozators | 11 Apakšējais grozs |
| 6 Datu plāksne | 12 Sāls piltuve |

Pirms pirmās lietošanas

1. Pārlicinieties, ka ūdens ir nevainojami tīrs un ūdens ievads un izvads ir labi savienoti.
2. Pārlicinieties, ka pašlaik iestatītais ūdens mīkstinātāja līmenis atbilst ūdensvada ūdens cietībai. Ja tā nav, pielāgojiet ūdens mīkstinātāja līmeni.
3. Piepildiet sāls konteineru un skalošanas līdzekļa dozatoru.
4. Atveriet ūdens krānu.
5. Palaidiet programmu, lai noņemtu visus apstrādes atlikumus, kas var joprojām atrasties ierīces iekšpusē. Nelietojiet mazgāšanas līdzekli un nepiepildiet grozus.

- Pēc programmas palaides var paiet līdz 5 minūtēm, līdz ierīce uzpilda sveķus ūdens mīkstinātājā. Izskatās, ka ierīce nedarbojas. Mazgāšanas fāze sākas tikai tad, kad šī procedūra ir pabeigta. Procedūra tiek periodiski atkārtota.

Sāls nodalījuma uzpildīšana

1

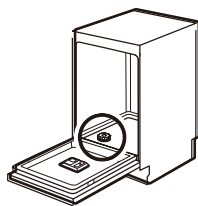

Atrodiet sāls nodalījumu ierīces apakšā.

2

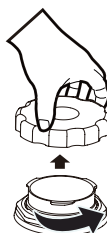

Noņemiet sāls nodalījuma vāciņu.

3



Piepildiet sāls nodalījumu ar ūdeni līdz maksimālajam līmenim.

4

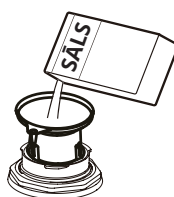

Ielieciet komplektā iekļauto piltuvi sāls nodalījuma atverē un iepildiet nodalījumā 1,5 kg sāls.

5



Cieši aizveriet sāls nodalījuma vāciņu.

Uzmanību! Izmantojiet rupju sāli, kas paredzēts tikai trauku mazgājamajām mašīnām. Smalks sāls palielina korozijas risku. Sāli izmanto, lai uzpildītu sveķus ūdens mīkstinātājā un nodrošinātu labus mazgāšanas rezultātus ikdienas lietošanā.

Uzmanību! Uzpildīšanas laikā no sāls nodalījuma var izplūst ūdens un sāls. Pēc sāls nodalījuma uzpildīšanas nekavējoties palaidiet programmu, lai novērstu koroziju.

Skalošanas līdzekļa un mazgāšanas līdzekļa dozatora uzpilde

1

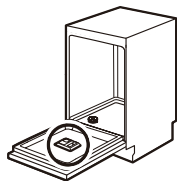

Atrodiet skalošanas līdzekļa dozatoru durvju iekšpusē.

2

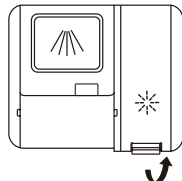

Paceliet skalošanas līdzekļa nodalījuma vāciņu.

3

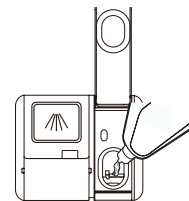

Piepildiet skalošanas līdzekļa nodalījumu ar skalošanas līdzekli. Rīkojieties uzmanīgi, lai nepārpildītu.

4

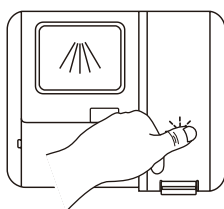

Aizveriet skalošanas līdzekļa nodalījuma vāciņu.

5

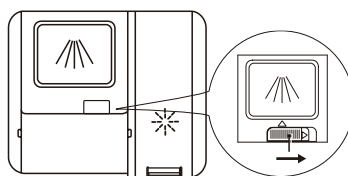

Pabīdiet atbloķēšanas fiksatoru pa labi, tad atveriet mazgāšanas līdzekļa dozatora vāciņu.

6

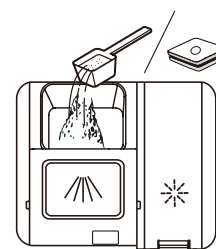

Pievienojiet mazgāšanas līdzekli (pulveri vai multitabletes) mazgāšanas līdzekļa dozatorā.

7



Aizveriet vāciņu, pabīdot to uz priekšu un tad piespiežot uz leju.



Izmantojot pirmsmazgāšanas programmu , mazgāšanas līdzekli ievietojiet iekšējā tvertnē, nevis mazgāšanas līdzekļa dozatorā. Programmas darbības laikā neveriet vaļā trauku mazgāšanas mašīnas durvis.

Vadības panelis



- | | |
|---------------------------------------|---------------------------------|
| 1 Ieslēgšanas/izslēgšanas poga | 6 Displejs |
| 2 Programmu poga | 7 Funkciju indikators |
| 3 Tablešu poga | 8 Programmu indikators |
| 4 Automātiska durvju atvēršana | 9 Brīdinājuma indikators |
| 5 Atlikšanas poga | |

Programmu tabula

Programma	Žāvēšanas fāze	Pieejamās funkcijas	Mazgāšanas programmas ilgums (h:min)	Ūdens patēriņš (litri uz ciklu)	Enerģijas patēriņš (kWh uz ciklu)
ECO (EKO)	✓		3:35	9,0	0,674
AUTO (AUTOMĀTISKI)	✓		1:25-2:30	10,4-16,6	0,639-1,156
(Ātri)	-		0:30	10,2	0,600
(Intensīvi)	✓		3:25	15,2	1,199
(Stikls)	✓		2:00	12,4	0,734
(Pirmsmazgāšana)	-		0:15	3,6	0,020
(Paštīrīšana)	✓		2:25	12,3	1,199

1) Vērtības var mainīties atkarībā no ūdens spiediena un temperatūras, elektrotīkla parametru svārstībām, opcijām un trauku daudzuma.

2) EKO programma ir piemērota vidēji netīru trauku tīrīšanai, un tā ir visefektīvākā programma attiecībā uz kopējo enerģijas un ūdens patēriņu. Šo programmu izmanto arī, lai novērtētu atbilstību ES ekodizaina tiesību aktiem.

3) Mazgājot traukus mājāsaimniecības trauku mazgāšanas mašīnā, ja mājāsaimniecības trauku mazgāšanas mašīnu lieto saskaņā ar ražotāja norādījumiem, lietošanas fāzē parasti tiek patērēts mazāk enerģijas un ūdens, nekā mazgājot traukus ar rokām.

4) Vērtības, kas norādītas citām programmām, kas nav eko programma, ir tikai indikatīvas.

Tehniskā informācija (EN60436)

Piegādātāja nosaukums	IKEA of Sweden AB
Piegādātāja adrese	IKEA of Sweden AB, Tulpanvägen 8, 343 81 Älmhult, Zviedrija
Produkta veids	Trauku mazgājamā mašīna
Uzstādīšanas veids	Iebūvēta
Izmēri (P x A x Dz)	45 x 82 x 55 cm
Nominālā kapacitāte ^{a)} (ps)	10 ^{b)}
Energoefektivitātes klase ^{a)}	D
EEI ^{a)}	49,9
Tīrīšanas veiktspējas rādītājs ^{a)}	1125
Žāvēšanas veiktspējas rādītājs ^{a)}	1065
Enerģijas patēriņš ciklā ^{c)}	0,674 kWh
Ūdens patēriņš ciklā ^{d)}	9,0 litri
Programmas ilgums ^{a)}	3:35 (h:min)
Akustiskā trokšņa emisija gaisā ^{a)}	44 dB(A)
Akustiskā trokšņa emisijas gaisā klase ^{a)}	B
Ierīce izslēgta	0,49 W
Atliktais sākums	1,00 W

a) Eko programmai.

b) Maksimālais mazgājamo trauku komplektu skaits ir 10. Trauku ievietošanas piemērus skatiet šīs īsās pamācības sākumā. Pareiza sakārtošana ļaus taupīt enerģiju un ūdeni. Nepareizas ievietošanas rezultātā trauki var netikt nomazgāti tīri.

c) Enerģijas patēriņš izteikts kWh ciklā, balstoties uz eko programmu, uzpildei izmantojot aukstu ūdeni. Faktiskais enerģijas patēriņš būs atkarīgs no ierīces lietojuma.

d) Ūdens patēriņš izteikts litros ciklā, balstoties uz eko programmu. Faktiskais ūdens patēriņš būs atkarīgs no ierīces lietojuma un ūdens cietības.

Saite uz ES EPREL datubāzi

QR kods uz enerģijas etiķetes, kas piegādāta kopā ar ierīci, ietver tīmekļa saiti uz vietni šīs ierīces reģistrēšanai ES EPREL datubāzē. Glabājiet enerģijas etiķeti kopā ar lietotāja rokasgrāmatu un visiem pārējiem ar šo ierīci piegādātajiem dokumentiem turpmākai uzziņai.

Informāciju, kas saistīta ar izstrādājuma veiktspēju, var atrast ES EPREL datubāzē, izmantojot saiti <https://eprel.ec.europa.eu> un modeļa nosaukumu un izstrādājuma numuru, kas norādīts ierīces datu plāksnītē. Skatiet nodaļu "Izstrādājuma apraksts".

Papildinformāciju par enerģijas etiķeti skatiet www.theenergylabel.eu.

Problēmu novēršana

Ja rodas problēma ar ierīci, skatiet nodaļu "Problēmu novēršana" Lietotāja rokasgrāmatas pilnajā versijā, kas pieejama www.ikea.com.

Опис виробу

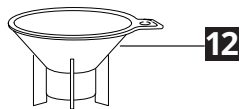
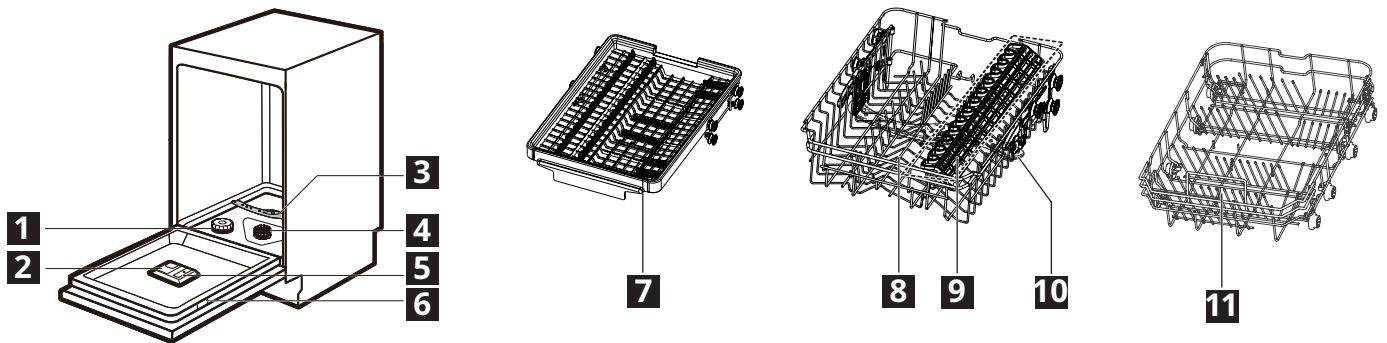

- | | |
|---------------------------------|--------------------------------------|
| 1 Контейнер для солі | 7 Лоток для столових приборів |
| 2 Дозатор миючого засобу | 8 Верхній кошик |
| 3 Нижній розпилювач | 9 Поличка для чашок |
| 4 Фільтри | 10 Верхній розпилювач |
| 5 Дозатор ополіскувача | 11 Нижній кошик |
| 6 Паспортна табличка | 12 Воронка для солі |

Перед першим використанням

1. Переконайтеся, що трубопровід для подачі води ідеально чиста, і що вхідний і вихідний отвір добре з'єднані.
2. Переконайтеся, що встановлений рівень пом'якшення води узгоджується зі жорсткістю водопровідної води. В іншому випадку відрегулюйте рівень пом'якшення води.
3. Засипте сіль у контейнер для солі та промийте дозатор ополіскувача.
4. Відкрийте кран подачі водопровідної води.
5. Запустіть будь-яку програму, щоб видалити сторонні речовини, які залишилися у процесі виробництва. Для цього не треба використовувати миючі засоби та завантажувати кошики.

- i** Після запуску програми може знадобитися близько 5 хвилин для заряджання смоли у пристрої для пом'якшення води. Може здаватися, що машина не працює. Програма миття запуститься лише після завершення цієї процедури. Ця процедура періодично повторюється.

Заповнення контейнера для солі

1

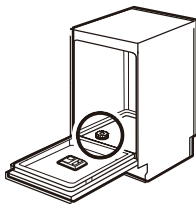

Знайдіть контейнер для солі внизу приладу.

2

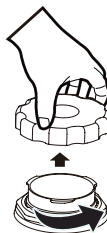

Зніміть кришку контейнера для солі.

3



Засипати сіль у контейнер для солі слід до максимального рівня з водою.

Встановіть лійку, яка надається у комплекті, в горловину контейнера для солі та засипте 1,5 кг солі.

4

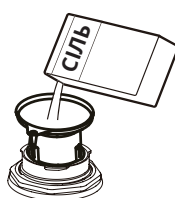

5



Щільно закрутіть кришку контейнера для солі.

Увага! Використовуйте лише крупнозернисту сіль, призначену для посудомийних машин. Дрібно мелена сіль збільшує ризик корозії. Сіль використовується для заряджання смоли в пристрої для пом'якшення води та забезпечує добрі результати миття при щоденному користуванні.

Увага! Під час наповнення з контейнера для солі можуть вилитися залишки води з сіллю. Після заповнення контейнера для солі негайно запустіть програму, щоб попередити утворення корозії.

Заповнення дозатора ополіскувача і миючого засобу

1

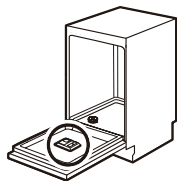

Знайдіть дозатор ополіскувача на внутрішній стороні дверцят.

2

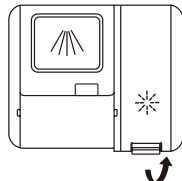

Підніміть кришку контейнера для ополіскувача.

3

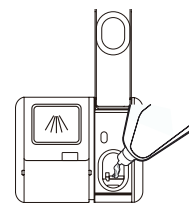

Залийте ополіскувач в контейнер для ополіскувача. Слідкуйте за тим, щоб не налити забагато засобу.

4

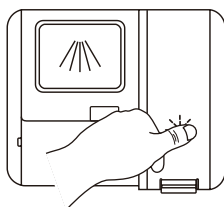

Закрийте контейнер для ополіскувача кришкою.

5

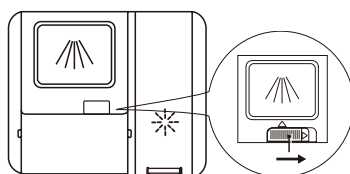

Посуньте фікатор вправо та відкрийте кришку дозатора миючого засобу.

6

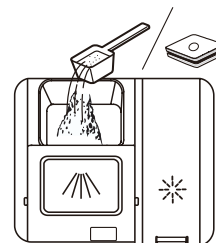

Додайте миючий засіб (порошковий або таблетований) у дозатор миючого засобу.

7

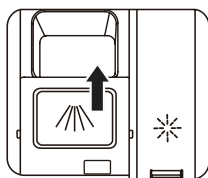

Закрийте кришку, посунувши її вперед та злегка натиснувши на неї.



Якщо використовується програма попереднього миття , покладіть миючий засіб у внутрішню ємність замість дозатора мийного засобу. Не відкривайте дверцята посудомийної машини під час виконання програми.

Панель керування



- | | |
|--|---------------------------------|
| 1 Кнопка увімк./вимк. | 6 Дисплей |
| 2 Кнопка програми | 7 Індикатор функції |
| 3 Кнопка використання
таблетованого миючого засобу | 8 Індикатор програми |
| 4 Автоматичне відчинення дверцят | 9 Індикатор попередження |
| 5 Кнопка відкладеного запуску | |

Таблиця програм

Програма	Етап сушіння	Доступні функції	Тривалість програми миття (г:хв)	Споживання води (л/цикл)	Споживання електроенергії (кВт-г/цикл)
ECO (ЕКО)	✓		3:35	9,0	0,674
AUTO (АВТО)	✓		1:25-2:30	10,4-16,6	0,639-1,156
(Швидка)	-		0:30	10,2	0,600
(Інтенсивна)	✓		3:25	15,2	1,199
(Скло)	✓		2:00	12,4	0,734
(Попереднє миття)	-		0:15	3,6	0,020
(Самоочищення)	✓		2:25	12,3	1,199

- 1) На ці показники впливають тиск та температура води, коливання напруги в електромережі, вибрані додаткові опції, а також характеристики та кількість посуду.
- 2) Програма ЕКО підходить для очищення середньо забрудненого столового посуду та є найефективнішою програмою з точки зору сумарного споживання електроенергії та води. Ця програма також використовується для оцінки відповідності законодавству ЄС щодо екологічного дизайну.
- 3) миття посуду в побутовій посудомийній машині зазвичай споживає менше енергії та води, ніж ручне миття посуду, якщо побутова посудомийна машина використовується відповідно до інструкцій виробника.
- 4) Показники для інших програм окрім ЕКО наведені виключно в довідкових цілях.

Технічна інформація (EN60436)

Назва постачальника	IKEA of Sweden AB
Адреса постачальника	IKEA of Sweden AB, Tulpanvägen 8, 343 81 Älmhult, Sweden
Тип виробу	Посудомийна машина
Тип встановлення	Вбудований
Габарити (Ш x В x Г)	45 x 82 x 55 см
Місткість ^{a)} (комплектів посуду)	10 ^{b)}
Клас енергоефективності ^{a)}	D
Індекс енергоефективності ^{a)}	49,9
Показник ефективності миття ^{a)}	1,125
Показник ефективності сушіння ^{a)}	1,065
Споживання енергії на цикл ^{c)}	0,674 кВт-г
Споживання води на цикл ^{d)}	9,0 літрів
Тривалість програми ^{a)}	3:35 (г:хв)
Випромінювання шуму ^{a)}	44 дБ(А)
Клас випромінювання шуму ^{a)}	B
Неробочий режим	0,49 Вт
Відкладений запуск	1,00 Вт

a) Для програми ЕКО.

b) Максимальна кількість місць для миття посуду — 10. Див. приклади завантаження кошиків на початку короткого посібника. Правильне завантаження дозволяє економити енергію та воду. У разі неправильного завантаження тарілки можуть не помитися належним чином.

c) Споживання енергії в кВт на цикл за умови застосування програми ЕКО та холодної води. Фактичне споживання енергії залежить від того, як використовується прилад.

d) Споживання води в літрах на цикл за умови застосування програми ЕКО. Фактичне споживання води залежить від того, як використовується прилад, та від жорсткості води.

Посилання на базу даних EU EPREL

QR-код на етикетці енергоефективності, що постачається разом із приладом, надає веб-посилання на реєстрацію цього приладу в базі даних EU EPREL. Зберігайте етикетку енергоефективності для довідки разом із посібником користувача та всіма іншими документами, що постачаються з цим приладом.

Інформацію про характеристики продукту можна знайти в базі даних EU EPREL за посиланням <https://eprel.ec.europa.eu>, а також за назвою моделі та номером продукту, які можна знайти на паспортній таблиці приладу. Див. розділ «Опис продукту».

Для отримання більш детальної інформації про етикетку енергоефективності відвідайте веб-сайт www.theenergylabel.eu.

Пошук та усунення несправностей

Якщо у вас виникне проблема з вашим приладом, перегляньте розділ «Усунення несправностей» у повній версії посібника користувача, доступній на веб-сайті: www.ikea.com.

Toote kirjeldus

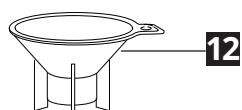
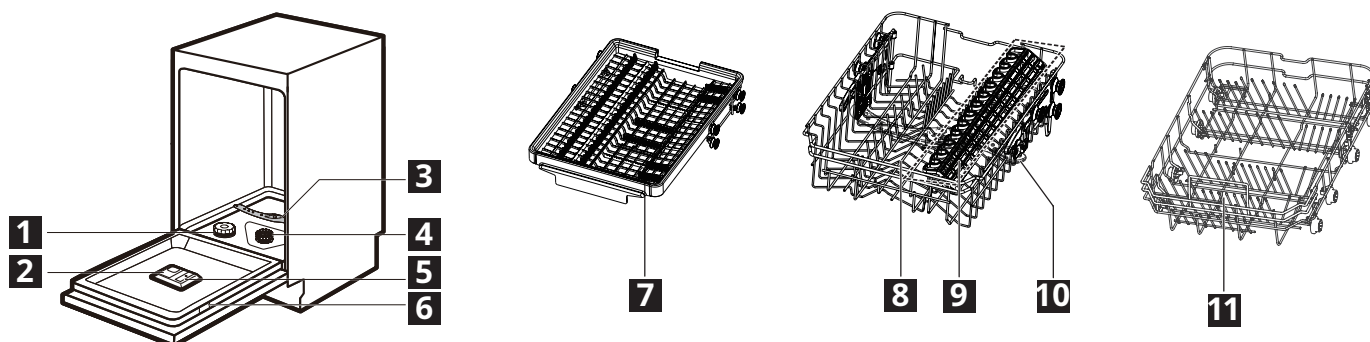

- | | | | |
|----------|-----------------------|-----------|----------------------|
| 1 | Soolakonteiner | 7 | Söögiriistaalus |
| 2 | Pesuvahendi jaotur | 8 | Ülemine nõuderest |
| 3 | Alumine pihustusvars | 9 | Tassiriul |
| 4 | Filtrid | 10 | Ülemine pihustusvars |
| 5 | Loputusvahendi jaotur | 11 | Alumine korv |
| 6 | Andmeplaat | 12 | Soolalehter |

Enne esimest kasutamist

1. Veenduge, et toitevesi on täiesti puhas ning veesisend ja -väljund on ühendatud nõuetekohaselt.
2. Veenduge, et veepehmendi tase vastab vee karedusele. Vastasel juhul muutke veepehmendi taset.
3. Täitke soolapaak ja loputusvahendi dosaator.
4. Avage veekraan.
5. Käivitage pesuprogramm, et eemaldada masinasse jäänud töötlemisjääd. Ärge kasutage pesuvahendit ja kasutage masinat tühjana.

Pärast programmi käivitamist võib veepehmendi aktiveerimine võtta kuni viis minutit.

- ⓘ Selle aja jooksul tundub, et kodumasin ei tööta. Pesuetapp käivitub alles pärast selle protseduuri lõppu. Protseduuri korratakse aeg-ajalt.

Soolakonteineri täitmine

1

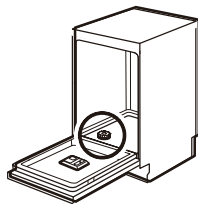

Leidke masina põhjal asuv soolakonteiner.

2

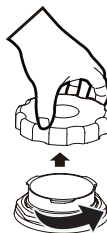

Eemaldage soolakonteineri kork.

3



Täitke soolakonteiner suurima tasemeni veega.

4

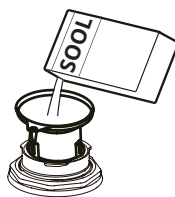

Asetage kodumasinaga kaasasolev lehter soolakonteineri suudmele ja valage konteinerisse 1,5 kg soola.

5



Sulgege soolakonteineri kork tugevalt.

Ettevaatust! Kasutage ainult nõudepesumasinate jaoks ettenähtud soola. Peensool suurendab roostetamist. Soola kasutatakse veepehmendis sisalduva vaigu aktiveerimiseks, mis tagab igapäevaselt hea pesutulemuse.

Ettevaatust! Täitmisel võib sool ja vesi soolakonteinerist välja voolata. Pärast soolakonteineri täitmist tuleb rooste ennetamiseks kohe käivitada ka pesuprogramm.

Loputusvahendi ja pesuvahendi dosaatorite täitmine

1

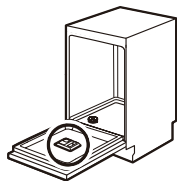

Leidke ukse siseküljel asuv loputusvahendi jaotur.

2

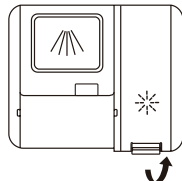

Tõstke loputusvahendi jaoturi kaas üles.

3

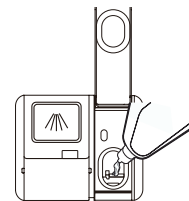

Täitke loputusabi mahuti loputusabi vahendiga. Olge ettevaatlik ja vältige ületäitmist.

4

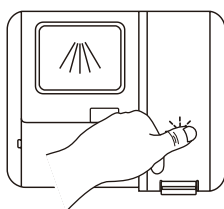

Sulgege loputusvahendi jaoturi kaas.

5

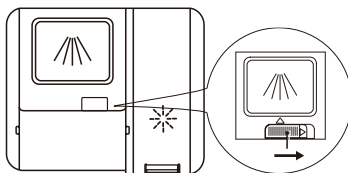

Libistage vabastusriiv paremale ja avage pesuvahendi jaoturi kork.

6

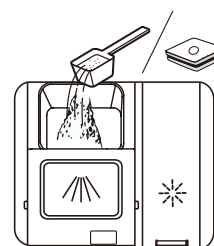

Lisage pesuvahend (pulber või multitabletid) pesuvahendi jaoturisse.

7

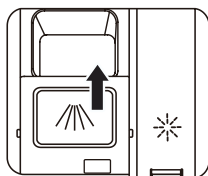

Korgi sulgemiseks libistage seda ettepoole ja vajutage alla.

ⓘ

Kui kasutate eelpesuprogrammi , pange pesuaine pesuainejaoturi asemel sisevani. Palun ärge avage programmi käimise ajal nõudepesumasina ust.

Juhtpaneel



- | | |
|----------------------------------|---------------------------------|
| 1 Nupp „Sees“/„Väljas“ | 6 Ekraan |
| 2 Programmi nupp | 7 Funktsiooni indikaator |
| 3 Pesutableti nupp | 8 Programmi indikaator |
| 4 Automaatne ukse avamine | 9 Hoiatusmärgutuli |
| 5 Viivitusnupp | |

Programmide tabel

Programm	Kuivatus	Saadaolevad funktsioonid	Pesuprogrammi kestus (h.min)	Veekulu (liitrit/ tsükkel)	Energiakulu (kWh/ tsükkel)
ECO (ÖKO)	✓		3:35	9,0	0,674
AUTO (AUTOMAATNE)	✓		1:25-2:30	10,4-16,6	0,639-1,156
(Kiirpesu)	-		0:30	10,2	0,600
(Intensiivne)	✓		3:25	15,2	1,199
(Klaas)	✓		2:00	12,4	0,734
(Eelpesu)	-		0:15	3,6	0,020
(Isepuhastuv)	✓		2:25	12,3	1,199

- 1) Väärtuseid võib muuta vee rõhk ja temperatuur, veevarustuse kõikumine, valikud ning nõude kogus.
- 2) ÖKO programm sobib tavamäärumisega lauanõude pesemiseks ja see on kõige tõhusam programm energia- ja veetarbimist arvestades. Selle programmi andmete järgi on hinnatud vastavust EL ökodisaini nõuetele.
- 3) Lauanõude pesemisel nõudepesumasina kasutatakse tavaliselt vähem energiat ja vett, kui käsipesul, tingimusel, et nõudepesumasinat kasutatakse vastavalt tootja juhistelet.
- 4) Mitte ECO programmide väärtused on vaid näidised.

Tehniline teave (EN60436)

Tarnija nimi	IKEA of Sweden AB
Tarnija aadress	IKEA of Sweden AB, Tulpanvägen 8, 343 81 Älmhult, Sweden
Tooteliik	Nõudepesumasin
Paigaldusviis	Sisse ehitatud
Mõõtmed (L x K x P)	45 x 82 x 55 cm
Nimimahutavus ^{a)} (ps)	10 ^{b)}
Energiaklass ^{a)}	D
EEI ^{a)}	49,9
Puhastustõhususe indeks ^{a)}	1,125
Kuivatustõhususe indeks ^{a)}	1,065
Energiakulu tsükli kohta ^{c)}	0,674 kWh
Veekulu tsükli kohta ^{d)}	9,0 liitrit
Programmi kestus ^{a)}	3:35 (h.min)
Õhus leviva müra tase ^{a)}	44 dB(A)
Õhus leviva müra taseme klass ^{a)}	B
Väljalülitatud olek	0,49 W
Viivitatud käivitamine	1,00 W

a) ECO programmi jaoks

b) Pesemiskohtade piirmäär on 10. Lugege korvide taluvuse näidiseid siinse lühijuhendi algusest. Õige kogus soodustab energia ja vee kokkuhoidu. Nõud ei pruugi saada puhtaks vale kogusega.

c) Energiatarve kWh tsükli kaupa, olenevalt külma veega ECO programmist. Tegelik energiatarve sõltub seadme kasutamisest.

d) Veetaru liitrites tsükli kaupa, olenevalt ECO programmist. Tegelik energiatarve sõltub seadme kasutamisest ja veekaredusest.

Viide EL-i EPREL-i andmebaasile

Seadme energiamärgisel olev QR-kood annab veebilinki selle seadme registreerimiseks EL-i EPREL-i andmebaasis. Hoidke alles energiamärgis koos kasutusjuhendi ja kõigi muude seadmega kaasas olevate dokumentidega.

Toote toimivuse teavet ja mudeli nimetust ning tootenumbrit, mille leiate seadme andmesildilt, on võimalik leida EL-i EPREL-i andmebaasist, kasutades linki <https://eprel.ec.europa.eu>. Vaadake peatükki „Toote kirjeldus“.

Täpsemat teavet energiamärgise kohta leiate veebisaidilt www.theenergylabel.eu.

Tõrkeotsing

Kui teil tekib seadmega probleeme, vaadake kasutusjuhendi täisversioonist peatükki „Tõrkeotsing“, mis on saadaval aadressil www.ikea.com.

