

HÖGKLASSIG MÄSTERLIG

CZ

LT

PL

RS

SK

SI



Design and Quality
IKEA of Sweden

ČESKY	4
LIETUVIŲ	11
POLSKI	18
СРПСКИ	26
SLOVENSKY	34
SLOVENŠČINA	41

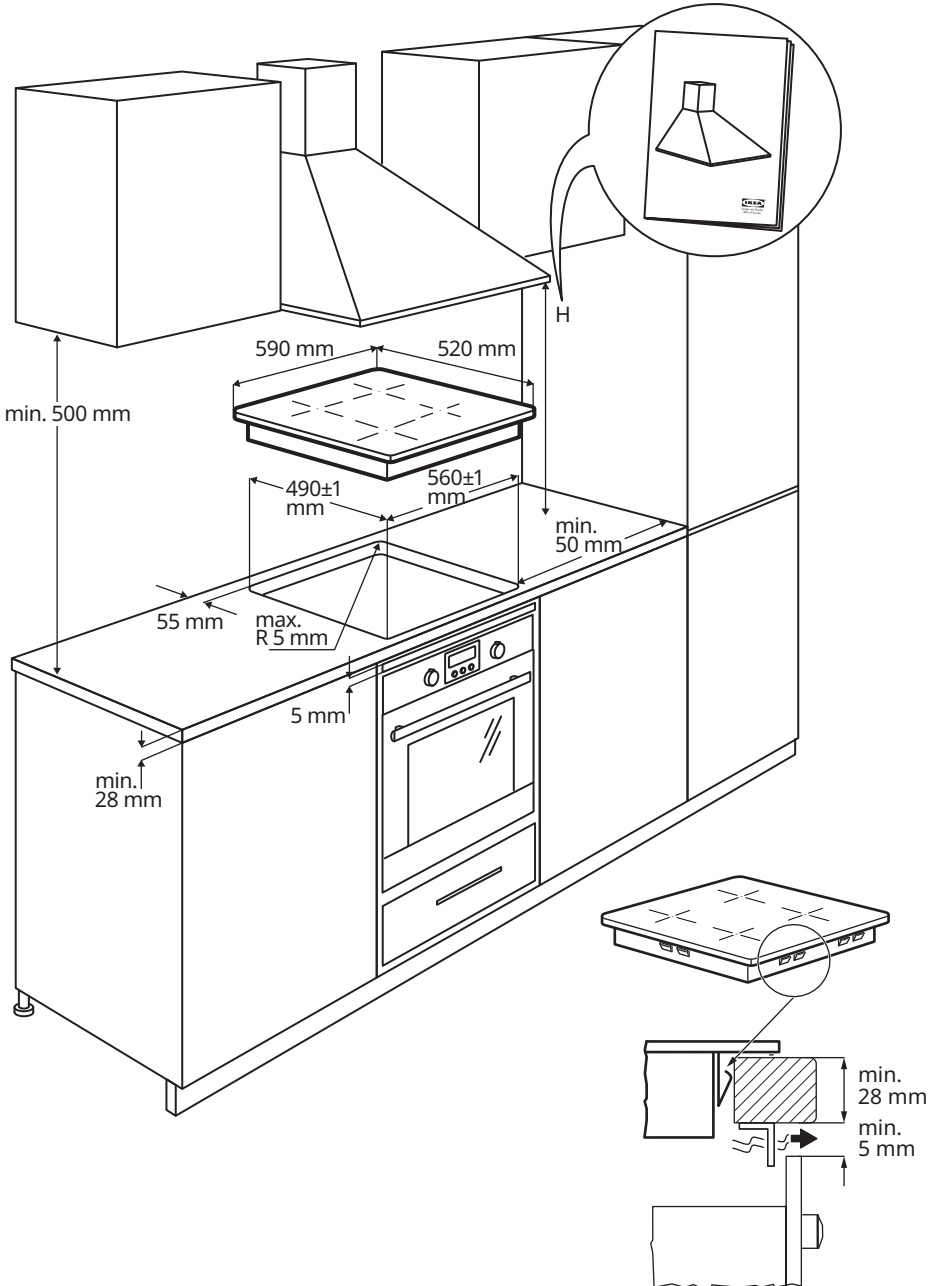

Bezpečnostní informace

Tento návod si pečlivě přečtěte ještě před instalací spotřebiče a jeho prvním použitím. Výrobce nezodpovídá za škody a zranění způsobená nesprávnou instalací či chybným používáním. Návod k použití vždy uchovávejte spolu se spotřebičem pro jeho budoucí použití.

BEZPEČNOSTNÍ VAROVÁNÍ

⚠ Tento spotřebič smí používat děti starší osmi let nebo osoby se sníženými fyzickými, smyslovými nebo duševními schopnostmi nebo osoby bez patřičných zkušeností a znalostí, pouze pokud tak činí pod dozorem nebo obdrželi instrukce týkající se bezpečného provozu spotřebiče, a pokud rozumí rizikům spojeným s provozem spotřebiče. Děti mladší osmi let a osoby s rozsáhlým a komplexním postižením bez stálého dozoru udržujte z dosahu spotřebiče. Nenechte děti hrát si se spotřebičem. Všechny obaly uschovejte mimo dosah dětí a řádně je zlikvidujte. Čištění a uživatelskou údržbu spotřebiče by neměly provádět děti bez dozoru. Je-li spotřebič vybaven dětskou bezpečnostní pojistkou, doporučuje se ji aktivovat.

⚠ VAROVÁNÍ: Spotřebič a jeho přístupné části se při použití zahřívají na vysokou teplotu. Nedotýkejte se topných článků.

⚠ POZOR: U vaření je vždy nutné vykonávat dohled.

U krátkodobého vaření je nutné vykonávat nepřetržitý dohled.

⚠ VAROVÁNÍ: Příprava jídel s tuky či oleji na varné desce bez dozoru může být nebezpečná a způsobit požár.

⚠ VAROVÁNÍ: Oheň se nikdy nesnažte uhasit vodou. Místo toho vypněte spotřebič a poté plameny zakryjte např. víkem nebo hasicí rouškou.

⚠ VAROVÁNÍ: Nebezpečí požáru: Na varné plochy nepokládejte žádné předměty.

⚠ VAROVÁNÍ: Používejte pouze kryt varné desky přímo od výrobce kuchyňského spotřebiče nebo takový kryt, který výrobce spotřebiče v pokynech k použití označil jako vhodný,

případně kryt, který je součástí spotřebiče. Při použití nesprávného krytu varné desky může dojít k nehodě.

⚠ **VAROVÁNÍ:** Je-li sklokeramický/skleněný povrch prasklý, vypněte spotřebič a odpojte ho od síťového napájení, abyste zabránili možnému úrazu elektrickým proudem. Je-li spotřebič k elektrické síti připojen prostřednictvím rozvodné skříňky, odpojte spotřebič od napájení vyjmutím pojistky. V každém případě kontaktujte autorizované servisní středisko.

⚠ **POZOR:** Spotřebič nepoužívejte s využitím externího časovače nebo samostatného dálkového ovládání.

⚠ Jestliže je napájecí kabel poškozený, smí jej vyměnit pouze výrobce, autorizované servisní středisko nebo osoba s podobnou kvalifikací, aby se předešlo rizikům.

⚠ Tento spotřebič je určen pouze k domácímu použití. Neměňte technické parametry spotřebiče.

⚠ Na povrch varné desky nepokládejte žádné kovové předměty jako nože, vidličky, lžice nebo pokličky, protože by se mohly zahřát na velmi vysokou teplotu.

⚠ Do spotřebiče, do jeho blízkosti nebo na spotřebič neumísťujte hořlavé předměty nebo předměty nasáklé hořlavinami.

⚠ Po použití vypněte příslušnou část varné desky ovladačem a nespolehejte na detektor přítomnosti nádoby.

⚠ K čištění spotřebiče nepoužívejte čisticí zařízení na páru.

Povolené použití

⚠ Hrozí nebezpečí poranění, popálení, zásahu elektrickým proudem, požáru, exploze nebo poškození spotřebiče.

⚠ Spotřebič je určen výhradně pro přípravu jídel. Nesmí být používán k jiným účelům, například k vytápění místnosti.

⚠ Před prvním použitím odstraňte všechny obaly, značení a ochrannou fólii (pokud se používá).

⚠ Ujistěte se, že větrací otvory nejsou zablokované.

⚠ Nepoužívejte spotřebič, máte-li vlhké ruce, nebo když je v kontaktu s vodou.

⚠ Horký olej může vystříknout, když do něj vkládáte jídlo. Tuky a oleje mohou při zahřátí uvolňovat hořlavé páry. Při vaření udržujte otevřený oheň nebo ohřáté předměty mimo

dosah tuků a olejů. Páry uvolňované velmi horkými oleji se mohou samovolně vznítit. Použitý olej, který obsahuje zbytky potravin, může způsobit požár při nižších teplotách než olej použitý poprvé.

⚠ Nezapínejte varné zóny s prázdnými nádobami nebo bez nádob. Nepokládejte horké nádoby na ovládací panel. Nepokládejte horkou poklici na skleněný povrch varné desky. Nenechte vyvařit vodu v nádobách. Na spotřebič nepokládejte hliníkovou fólii. Nádoby vyrobené z litiny nebo s poškozeným dnem mohou poškrábat skleněný/sklokeramický povrch. Tyto předměty v případě nutnosti přesunu po varné desce vždy zdvihněte. Dbejte na to,

aby na spotřebič nespadly žádné předměty nebo nádoby. Mohl by se poškodit povrch.

⚠ Spotřebič čistěte pravidelně, abyste zabránili poškození materiálu jeho povrchu. Spotřebič vypněte a před čištěním jej nechte vychladnout. Spotřebič čistěte vlhkým měkkým hadrem. Používejte pouze neutrální mycí prostředky. Nepoužívejte prostředky s drsnými částicemi, drátěnky, rozpouštědla nebo kovové předměty.

⚠ Když je spotřebič zapnutý, uživatelé s kardiostimulátory se nesmějí přiblížit k indukčním varným zónám blíže než na 30 cm.

Instalace

⚠ Se spotřebičem musí manipulovat a instalovat jej alespoň dvě osoby – hrozí nebezpečí úrazu. Vždy používejte ochranné rukavice a uzavřenou obuv – hrozí nebezpečí poezání.

⚠ Instalaci, elektrická zapojení, servis a opravy smí provádět pouze autorizovaný technik. Řiďte se montážními pokyny dodanými se spotřebičem. Odstraňte všechny obaly. Ujistěte se, že při přepravě nedošlo k poškození spotřebiče. V případě problémů se obraťte na prodejce nebo nejbližší autorizované servisní středisko. Poškozený spotřebič nainstalujte ani nepoužívejte.

⚠ Spotřebič nainstalujte na bezpečném a vhodném místě, které splňuje požadavky na instalaci. Nepoužívejte spotřebič, dokud není nainstalován do vestavné konstrukce. Dodržujte minimální vzdálenosti od ostatních spotřebičů a nábytku. Spotřebič musí být před instalací odpojen od elektrické sítě – hrozí nebezpečí úrazu elektrickým proudem. Při instalaci se ujistěte, že spotřebič nepoškodí napájecí kabel – hrozí

nebezpečí požáru nebo úrazu elektrickým proudem. Spotřebič zapněte až po dokončení instalace.

⚠ Před instalací spotřebiče do nábytku dokončete řezání skřínek a odstraňte všechny dřevěné třísky a piliny. Utěsněte řezné plochy těsnicím prostředkem, abyste zabránili vniknutí vlhkosti, která by mohla způsobit bobtnání. Dno spotřebiče chraňte před párou a vlhkostí. Spotřebič nainstalujte vedle dveří nebo pod okno, aby při jejich otevření nedošlo k pádu horkých nádob ze spotřebiče.

⚠ Ujistěte se, že prostor pod varnou deskou zajišťuje dostatečnou cirkulaci vzduchu. Dno spotřebiče se může zahřát na vysokou teplotu. Je-li spotřebič nainstalován nad zásuvkami, zajistěte instalaci nehořlavého oddělovacího panelu, který bude zakrývat spodek spotřebiče.

⚠ Po instalaci již nesmí být spodní strana spotřebiče přístupná – hrozí nebezpečí popálení.

Varování týkající se elektřiny

⚠ Ujistěte se, že parametry uvedené na typovém štítku jsou v souladu s parametry elektrické sítě.

⚠ Před jakýmkoli zásahem je nutné se ujistit, že je spotřebič odpojen od elektrické sítě.

⚠ Nepoužívejte prodlužovací kabely, vícenásobné zásuvky nebo adaptéry. Spotřebič musí být uzemněn. Ujistěte se, že je nainstalována ochrana proti úrazu elektrickým proudem. Použijte správný síťový kabel. Použijte svorku pro odlehčení tahu na kabelu. Elektrické součásti nesmí být po instalaci přístupné uživateli.

⚠ Ujistěte se, že je spotřebič nainstalován správně. Volné a nesprávné zapojení napájecího kabelu či zástrčky (je-li součástí výbavy) může mít za následek přehřátí svorky. Dbejte na to, aby se elektrické přírodní kabely nebo zástrčky (jsou-li součástí výbavy) nedotýkaly horkého spotřebiče nebo horkého nádoby, když spotřebič připojujete do blízké zásuvky. Síťovou zástrčku zapojte do síťové zásuvky až na konci instalace spotřebiče. Po instalaci musí zůstat síťová zástrčka nadále dostupná.

⚠ Ochrana proti úrazu elektrickým proudem u částí pod napětím a izolovaných částí musí být upevněna tak, aby ji nebylo možné odstranit bez použití nářadí. Elektrická instalace musí být vybavena izolačním zařízením, které umožňuje odpojení všech pólů spotřebiče od sítě. Toto izolační zařízení musí mít mezeru mezi kontakty nejméně 3 mm. Používejte pouze správná izolační zařízení: ochranné vypínače vedení: ochranné vypínače vedení, pojistky (pojistky šroubového typu se musí odstranit z držáku), ochranné zemnicí jističe a stykače.

⚠ Je-li potřeba vyměnit napájecí kabel, kontaktujte autorizované servisní středisko.

⚠ Pro osvětlení uvnitř spotřebiče a samostatně prodávané náhradní díly pro osvětlení platí: osvětlení je navrženo, aby vydrželo extrémní fyzikální podmínky v domácích spotřebičích, jako jsou teplota, vibrace a vlhkost nebo je určeno k signalizaci informací o provozním stavu spotřebiče. Není určeno k použití v jiných spotřebičích a není vhodné k osvětlení místností v domácnosti.

Poznámky k ochraně životního prostředí

BEZPEČNOSTNÍ VAROVÁNÍ

⚠ Spotřebič odpojte od elektrické sítě. Odřízněte síťový kabel v blízkosti spotřebiče a zlikvidujte jej.

LIKVIDACE OBALOVÝCH MATERIÁLŮ

Recyklujte materiály označené symbolem . Obaly vyhodte do příslušných nádob k recyklaci.

VYŘAZOVÁNÍ DOMÁCÍCH SPOTŘEBIČŮ

Pomáhejte chránit životní prostředí a lidské zdraví a recyklujte odpad z elektrických a elektronických spotřebičů. Spotřebiče





označené příslušným symbolem  nelikvidujte spolu s domovním odpadem. Spotřebič odevzdejte v místním sběrném dvoře nebo kontaktujte místní úřad.

TIPY PRO ÚSPORU ENERGIE

Při ohřívání vody použijte jen potřebné množství. Je-li to možné, vždy zakryvejte nádoby pokličkami. Před zapnutím varné zóny na ni položte nádobu. Menší nádoby stavte na menší varné zóny. Nádoby stavte přímo na střed varné zóny. Využijte zbytkové teplo k udržování teploty jídel nebo k jeho rozpuštění.

Čištění a údržba

Všeobecné informace

-  **VAROVÁNÍ!** Před čištěním spotřebič vypněte a nechte ho vychladnout.
-  **VAROVÁNÍ!** Z bezpečnostních důvodů nečistěte spotřebič parními nebo vysokotlakými čisticími přístroji.
-  **VAROVÁNÍ!** Ostré předměty a abrazivní čisticí prostředky mohou varnou desku poškodit. Po každém použití varnou desku omyjte vodou se saponátem a odstraňte zbytky jídel. Odstraňte také zbytky čisticího prostředku.
-  Škrábance nebo tmavé skvrny na sklokeramické desce, které nelze odstranit, nemají vliv na funkci varné desky.

Odstranění zbytků jídel a připálených kousků

Jídlo obsahující cukr, plasty a staniol odstraňte okamžitě. K čištění skleněného povrchu je nejlepší nástroj škrabka. Nedodává se spolu se spotřebičem. Škrabku přiložte šikmo k povrchu varné desky a posunem ostří škrabky po povrchu seškrábněte nečistoty. Vyčistěte spotřebič pomocí vlhkého hadru s trochou saponátu. Nakonec otřete skleněný povrch dosucha čistým hadrem.

Skvrny od vodního kamene, vodové kroužky, tukové stříkance nebo kovové lesklá zbarvení odstraňte po vychladnutí spotřebiče. Používejte pouze speciální čisticí prostředek na sklokeramiku nebo nerezovou ocel.

ZÁRUKA IKEA - ČESKÁ REPUBLIKA

Jak dlouho záruka IKEA platí?

Tato záruka platí 5 let od původního data zakoupení spotřebiče v IKEA. Jako doklad o koupi se vyžaduje originální účtenka. Jestliže se v době záruky provádí servisní oprava, tato činnost neprodlužuje záruční dobu na spotřebič.

Kdo provádí servisní službu?

Poskytovatel servisu IKEA zajišťuje servisní službu prostřednictvím svých vlastních servisních provozů nebo sítě autorizovaných servisních partnerů.

Čeho se záruka týká?

Záruka se týká závad spotřebiče, který byly způsobeny vadnou konstrukcí nebo vadným materiálem po datu zakoupení v IKEA. Tato záruka se vztahuje pouze na domácí používání. Výjimky jsou uvedené v části "Na

co se nevztahuje záruka?". Během záruční doby se záruka vztahuje na náklady k odstranění závady, např. opravu, díly, práci a cestu pracovníka za předpokladu, že je tento spotřebič dostupný pro opravu bez zvláštních nákladů a že závada byla způsobena vadnou konstrukcí nebo vadným materiálem, na které se vztahuje záruka. Za těchto podmínek se uplatňují směrnice EU (č. 99/44/ES) a příslušné místní předpisy. Vyměněné díly se stávají majetkem IKEA.

Jak bude IKEA při odstranění závady postupovat?

Určený poskytovatel servisu IKEA prozkoumá výrobek a dle svého vlastního uvážení rozhodne, zda se na něj vztahuje tato záruka. Jestliže rozhodne, že záruka platí, poskytovatel servisu IKEA nebo jeho autorizovaný servisní partner

prostřednictvím svých vlastních servisních provozů dle vlastního uvážení buď vadný výrobek opraví, nebo ho vymění za stejný nebo srovnatelný výrobek.

Na co se nevztahuje záruka?

- Na normální opotřebení a odření.
- Na poškození způsobené úmyslně nebo nedbalostí, nedodržením návodu k použití, nesprávnou instalací nebo připojením k nesprávnému napětí, poškození způsobené chemickou nebo elektrochemickou reakcí, rzi, korozí nebo vodou včetně, ale nikoli výhradně omezené na nadměrné množství vápence v přiváděné vodě, poškození způsobené abnormálními podmínkami okolního prostředí.
- Na spotřební materiál včetně baterií a žárovek.
- Na nefunkční a ozdobné části, který nemají vliv na normální používání spotřebiče včetně jakéhokoli poškrábání a možných rozdílů v barvě.
- Na náhodné poškození způsobené cizími předměty nebo látkami a čištěním nebo uvolněním filtrů, vypouštěcích systémů nebo zásuvek na čisticí prostředek.
- Na poškození následujících dílů: keramického skla, příslušenství, košů na nádobí a přístroje, přívodní a vypouštěcí trubky, těsnění, žárovky a kryty žárovek, filtry, ovladače, opláštění a jeho části. S výjimkou případů, kdy lze prokázat, že tato poškození byla způsobena vadnou výrobou.
- Na případy, kdy technik při své návštěvě nenalezl žádnou závadu.
- Na opravy, které neprováděli naši k tomu určení poskytovatelé služeb a/nebo autorizovaní smluvní servisní partneři, nebo na opravy, při nichž nebyly použity originální náhradní díly.
- Na opravy způsobené instalací, která není správná, nebo neodpovídá technickým údajům.
- Na použití spotřebiče mimo domácnost, tedy k profesionálnímu použití.
- Poškození při dopravě. Jestliže zákazník dopravuje výrobek sám do svého bytu

nebo na jinou adresu, neodpovídá společnost IKEA za žádné poškození, ke kterému mohlo při dopravě dojít. Pokud ale dopraví výrobek na uvedenou adresu zákazníka společnost IKEA, pak je případné poškození při dopravě kryto touto zárukou.

- Náklady na provedení první instalace spotřebiče IKEA Jestliže poskytovatel servisu IKEA nebo jeho autorizovaný servisní partner opraví nebo vymění spotřebič v rámci této záruky, poskytovatel servisu IKEA nebo jeho autorizovaný servisní partner v případě potřeby znovu instalují opravený spotřebič nebo instalují nový spotřebič.

Toto omezení se nevztahuje na práce prováděné bez zjištění závady, které provedl náš vyškolený technik s použitím našich originálních dílů za účelem přizpůsobení spotřebiče technickým bezpečnostním požadavkům v jiné zemi EU.

Uplatnění zákonů dané země

Záruka IKEA Vám poskytuje zvláštní zákonná práva, která pokrývají nebo přesahují všechny místní zákonné požadavky, která se v různých zemích liší.

Rozsah platnosti

Pro spotřebiče, které jsou zakoupeny v jedné zemi EU a převezeny do jiné země EU, budou servisní služby prováděny v rámci záručních podmínek obvyklých v nové zemi. Povinnost provést servisní službu v rámci záruky existuje jen tehdy, pokud:

- je spotřebič v souladu s technickými požadavky země, ve které byl záruční požadavek vznesen, a je podle nich instalován;
- je spotřebič v souladu s návodem k montáži a bezpečnostními informacemi návodu k použití a je podle nich instalován;

Vyhrazený poprodejní servis pro spotřebiče IKEA:

Budeme rádi, když se obrátíte na poprodejní servis IKEA:

1. požadavku v rámci záruky;

2. dotazu na vysvětlení instalace spotřebiče IKEA do určeného kuchyňského nábytku IKEA. Tento servis neposkytuje vysvětlení týkající se:
 - celkové instalace kuchyně IKEA;
 - připojení k elektrické síti (pokud se spotřebič dodává bez zástrčky a kabelu), vodě a plynu, protože tato připojení má provést autorizovaný servisní technik.
3. dotazu na vysvětlení obsahu návodu k použití a technických parametrů spotřebičů IKEA.

Před zavoláním do servisu si prosím pozorně přečtete návod k montáži a/nebo návod k použití v této příručce, abychom Vám mohli co nejlépe pomoci.

Jak nás najdete, když potřebujete naši servisní službu



Na poslední straně tohoto návodu je uveden úplný seznam určených kontaktních míst IKEA a příslušná vnitrostátní telefonní čísla.

- i** Abychom Vám mohli rychleji pomoci, doporučujeme vždy použít zvláštní telefonní čísla uvedená na konci tohoto návodu. Pokud potřebujete servisní službu, vždy použijte čísla uvedená v příručce k danému spotřebiči. Před zavoláním si ověřte, že máte pro spotřebič, který vyžaduje naši opravu, připravené číslo položky IKEA (kód z 8 číslic) a sériové číslo (kód z 8 číslic, který je uveden na typovém štítku).
- i** **USCHOVEJTE SI ÚČTENKU!** Je to Váš doklad o koupi a je nutný k uplatnění záruky. Všimněte si, že na účtence je uvedeno také číslo položky IKEA (kód z 8 číslic) pro každý zakoupený spotřebič.

Potřebujete jinou pomoc?

V případě všech dalších dotazů, které se netýkají poprodejního servisu nebo vašeho spotřebiče, se prosím obraťte se na telefonickou službu zákazníkům našeho nejbližšího obchodního domu IKEA. Než se nás obrátíte, přečtete si prosím pozorně dokumentaci ke spotřebiči.

Saugumo informacija

Prieš įrengdami ir naudodami šį prietaisą, atidžiai perskaitykite pateiktą instrukciją. Gamintojas neatsako už sužalojimus ir žalą, patirtą dėl netinkamo prietaiso įrengimo ir naudojimo. Laikykite šią instrukciją šalia prietaiso, kad visuomet galėtumėte ja pasinaudoti.

SAUGUMO ĮSPĖJIMAI

⚠ Vyresni nei 8 metų vaikai ir asmenys, turintys fizinių, jutiminių arba protinių sutrikimų, arba asmenys, kuriems trūksta patirties ar žinių, šį prietaisą gali naudoti tik prižiūrimi arba gavę nurodymus, kaip saugiai naudotis prietaisu, jeigu jie supranta su prietaiso naudojimu susijusius pavojus. Mažesni nei 8 metų vaikų ir asmenų, turinčių labai sunkią ir sudėtingą negalią, negalima be priežiūros leisti būti šalia prietaiso. Neleiskite vaikams žaisti šiuo prietaisu. Visas pakuotės medžiagas saugokite nuo vaikų ir tinkamai pašalinkite. Vaikai be priežiūros negali atlikti prietaiso valymo ir naudotojo priežiūros darbų. Jeigu prietaise yra apsaugos nuo vaikų įtaisas, jį reikia suaktyvinti.

⚠ ĮSPĖJIMAS: Prietaisas ir jo pasiekiamos dalys naudojimo metu įkaista. Būkite atsargūs, kad neprisiliestumėte prie kaitinimo elementų.

⚠ ĮSPĖJIMAS Niekada nepalikite maisto gaminimo proceso be priežiūros. Greitai ruošiamą maistą būtina prižiūrėti nuolat.

⚠ ĮSPĖJIMAS: Palikę veikiančią kaitlentę su riebiais patiekalais ar aliejumi galite sukelti gaisrą.

⚠ ĮSPĖJIMAS: Niekada gaisro negesinkite vandeniu. Vietoj to išjunkite prietaisą ir uždenkite liepsną dangčiu arba nedegančiuoju uždangalu.

⚠ ĮSPĖJIMAS: Gaisro pavojus: Nelaikykite daiktų ant maisto gaminimo paviršių.

⚠ ĮSPĖJIMAS: Naudokite tik maisto gaminimo prietaiso gamintojo sukurtas arba prietaiso gamintojo instrukcijoje

nurodytas tinkamas arba prietaise jau integruotas kaitlenčių apsaugas. Jei naudosite netinkamas apsaugas, kas nors gali nusideginti.

⚠ **ĮSPĖJIMAS:** Jei stiklo / keramikos paviršius įtrūkęs, prietaisą išjunkite ir ištraukite kištuką iš maitinimo lizdo. Jeigu prietaisas prie maitinimo tinklo prijungtas per jungiamąją dėžutę, prietaisą nuo maitinimo tinklo atjungsite ištraukę iš dėžutės saugiklį. Bet kuriuo atveju kreipkitės į įgaliojantį techninės priežiūros centrą.

⚠ **ĮSPĖJIMAS** Šio prietaiso negalima valdyti išoriniu laikmačiu ar atskira nuotolinio valdymo sistema.

⚠ Pažeistą maitinimo laidą gali keisti tik gamintojas, jo įgaliojamas techninės priežiūros atstovas arba atitinkamos kvalifikacijos specialistas. Kitaip gali kilti pavojus.

⚠ Šis prietaisas skirtas naudoti tik buityje. Nebandykite pakeisti šio prietaiso techninių savybių.

⚠ Niekada nedėkite dangčių, peilių, šaukštų ar kitų metalinių daiktų ant prietaiso viršaus, nes jie gali įkaisti.

⚠ Šalia prietaiso, į prietaisą arba ant jo nedėkite degių medžiagų arba degiomis medžiagomis sudrėkintų daiktų.

⚠ Baigę naudotis kaitlente išjunkite jos valdiklius.

Nepasikliaukite vien prikaistuvio detektoriumi.

⚠ Nenaudokite garų prietaisui valyti.

Leidžiamas naudojimas

⚠ Sužeidimo, nudegimų, elektros smūgio, gaisro, sprogimų arba prietaiso sugadinimo pavojus.

⚠ Šis prietaisas skirtas tik maistui gaminti. Prietaisą naudokite tik pagal paskirtį, pavyzdžiui, nenaudokite prietaiso patalpoms šildyti.

⚠ Prieš naudodamiesi pirmą kartą, pašalinkite visas pakuotės, ženklinimo medžiagas ir apsauginę plėvelę (jeigu yra).

⚠ Pasirūpinkite, kad ventiliacijos angos nebūtų užblokuotos.

⚠ Nelieskite prietaiso drėgnomis rankomis, taip pat nelieskite prietaiso, jei jis liečiasi su vandeniu.

⚠ Būkite atsargūs maistą dėdami į įkaitintą aliejų, nes gali aptaškyti. Kaitinant riebalus arba aliejų, gali kilti lengvai užsiliepsnojančių garų. Ruošdami maistą saugokite riebalus ir aliejų nuo atviros liepsnos ar įkaitusių daiktų.

Įkaitusio aliejaus išskiriami garai gali sukelti sprogimą. Įkaitintas naudotas aliejus su maisto likučiais gali užsidegti esant žemesnei temperatūrai, nei pirmą kartą naudojamas aliejus.

⚠ Nejunkite kaitviečių su tuščiais prikaistuviais ar iš vis be jų. Nestatykite įkaitusių prikaistuvių ant valdymo skydelio. Nedėkite karšto prikaistuvio dangčio ant kaitlentės stiklinio paviršiaus. Nepalikite tuščio prikaistuvio ant įkaitintos kaitvietės. Nedėkite ant prietaiso aliuminio folijos. Ketaus prikaistuviai arba prikaistuviai pažeistu dugnu gali subraižyti stiklo / stiklo keramikos paviršius. Jei tokį prikaistuvį norite perkelti, nestumkite jo, o pakelkite.

Būkite atsargūs ir ant prietaiso nenumeskite indų ar kitų daiktų. Galite pažeisti paviršių.

⚠ Reguliariai valykite prietaisą, kad apsaugotumėte paviršių nuo nusidėvėjimo. Prieš valant, išjunkite prietaisą ir palaukite, kol jis atvės. Valykite prietaisą drėgna, minkšta šluoste. Naudokite tik neutralius ploviklius. Nenaudokite šveičiamųjų produktų, šveitimo kempinių, tirpiklių arba metalinių grandyklų.

⚠ Asmenys naudojantys širdies stimuliatorių, turi išlaikyti ne mažesnę kaip 30 cm atstumą iki veikiančių indukcinio kaitviečių.

Įrengimas

⚠ Prietaisas sunkus, todėl jam pakelti pasikvieskite vieną arba daugiau pagalbininkų, kad išvengtumėte traumų. Visada mūvėkite apsaugines pirštines ir avėkite uždarą avalynę, kad nesusižeistumėte.

⚠ Įrengti prietaisą, jį remontuoti ar pajungti vandentiekį bei elektrą gali tik įgaliotieji specialistai. Vadovaukitės su prietaisu teikiama surinkimo instrukcija. Pašalinkite visus pakavimo elementus. Įsitikinkite, kad transportavimo metu prietaisas nebuvo pažeistas. Pastebėję pažeidimų susisiekite su pardavėju arba artimiausiu įgaliotuoju priežiūros centru. Nemontuokite ir nenaudokite pažeisto prietaiso.

⚠ Įrenkite prietaisą saugioje ir tinkamoje vietoje, atitinkančioje įrengimo reikalavimus. Nenaudokite prietaiso, prieš jo įrengimą balduose. Būtinai paisykite minimalių atstumų iki kitų prietaisų ar kitų objektų. Prieš vykdydami bet kokius įrengimo darbus atjunkite prietaisą nuo elektros maitinimo; kitaip galite patirti elektros smūgį. Įrengimo

metu pasirūpinkite, kad prietaisas nepažeistų maitinimo kabelio; kitaip gali kilti gaisro arba elektros smūgio pavojus. Įjunkite prietaisą tik tada, kai baigsite jo įrengimą.

⚠ Visus pjovimo darbus atlikite prieš montuodami prietaisą; taip pat pašalinkite visas medienos drožles ir pjuvenas. Padenkite nupjautus kraštus hermetiku, kad jie neišbrinktų nuo drėgmės. Apsaugokite prietaiso dugną nuo garų ir drėgmės. Jokiū būdu neįrenginėkite prietaiso šalia durų ar po langu. Atidaromi langai ar durys gali nuversti ant prietaiso pastatytus ir įkaitusius prikaistuvius.

⚠ Įsitikinkite, kad po kaitlente esančio tarpo pakanka orui cirkuliuoti. Prietaiso apačia gali įkaisti. Jeigu prietaisas įrengiamas virš stalčių, būtinai po prietaisu įrenkite nedegią apsauginę pertvarą.

⚠ Sumontuoto prietaiso dugnas turi būti laisvai nepasiekiamas; kitaip galima nusidėginti.

Įspėjimai dėl elektros

⚠ Įsitinkinkite, kad techninių duomenų lentelėje nurodyti parametrai atitinka vardinius maitinimo tinklo parametrus.

⚠ Prieš vykdydami bet kokius darbus su prietaisu pasirūpinkite, kad prietaisas būtų atjungtas nuo maitinimo šaltinio.

⚠ Nenaudokite ilginamųjų laidų, šakotuvų ar adapterių. Prietaisą būtina įžeminti. Įsitinkinkite, kad įrengta apsauga nuo elektros smūgių. Naudokite tinkamą elektros maitinimo laidą. Naudokite laido įtempimą mažinantį spaustuką. Po įrengimo elektros elementai neturi būti lengvai pasiekiami.

⚠ Įsitinkinkite, kad prietaisas tinkamai įrengtas. Dėl netinkamai prijungto arba netinkamo elektros maitinimo laido ar kištuko (jei taikytina) gnybtas gali labai įkaisti. Įsitinkinkite, kad maitinimo laidas ar kištukas (jeigu taikytina) neliestų karšto prietaiso ar karštų prikaistuvių, kai jungiate prietaisą į netoli esantį lizdą. Elektros kištuką prie tinklo lizdo prijunkite tik visiškai pabaigę įrengimo procesą. Įrengę prietaisą įsitinkinkite, kad elektros kabelio kištuką būtų lengva pasiekti.

⚠ Elektros elementų ir izoliacijos apsauga nuo smūgių turi būti tvirtinama taip, kad jos nebūtų galima pašalinti be įrankių. Sumontuokite izoliacinį įrenginį, leidžiantį atjungti prietaisą nuo visų elektros maitinimo tinklo polių. Mažiausias izoliacinio įrenginio kontakto tarpelio plotis – 3 mm. Naudokite tik tinkamus izoliavimo įtaisus: liniją apsaugančius automatinius jungiklius, saugiklius (įsukami saugikliai turi būti išimami iš jų laikiklio), įžeminimo įtampos atjungiamuosius įtaisus ir kontaktus.

⚠ Norėdami pakeisti maitinimo kabelį, kreipkitės į įgaliojantį techninės priežiūros centrą.

⚠ Šio gaminio lemputės parduodamos atskirai: šios lemputės turi atlaikyti ekstremalias buitinių prietaisų sąlygas, pavyzdžiui, aukštą temperatūrą, vibraciją, drėgmę ir yra skirtos informuoti apie prietaiso veikimo būseną. Jos nėra skirtos naudoti kitoms paskirtims ir netinka patalpoms apšviesti.

Aplinkos apsauga

SAUGOS ĮSPĖJIMAI

⚠ Ištraukite laido kištuką iš elektros lizdo. Nupjaukite maitinimo laidą prie pat prietaiso ir tinkamai utilizuokite.

PAKUOTĖS MEDŽIAGŲ UTILIZAVIMAS

Perdirbamos medžiagos žymimo simboliu

♻️ Pakuotės medžiagas išmeskite į specialų konteinerį, kad jas būtų galima perdirbti.

BUITINIŲ PRIETAISŲ ATIDAVIMAS PERDIRBTI

Tausokite aplinką ir žmonių sveikatą – tinkamai rūšiuokite elektros ir elektronikos prietaisų atliekas. ♻️ ženklą pažymėtų





prietaisų neišmeskite kartu su buitinėmis atliekomis. Priduokite šį gaminį vietiniame atliekų surinkimo punkte arba susisiekiate su savivaldybės atstovais dėl papildomos informacijos.

ENERGIJOS TAUPYMO PATARIMAI

Jei šildote vandenį, naudokite tik būtiną vandens kiekį. Jei įmanoma, indus visada uždenkite. Prieš įjungdami kaitvietę pastatykite indą ant jos. Mažesnius indus dėkite ant mažesnių kaitviečių. Uždėkite indą tiesiai ant kaitvietės vidurio. Maistui pašildyti arba ištirpinti naudokite likutinį kaitviečių karštį.

Valymas ir priežiūra

Bendra informacija

-  **ĮSPĖJIMAS!** Prieš pradėdami valyti, išjunkite prietaisą ir leiskite jam atvėsti
-  **ĮSPĖJIMAS!** Saugumo sumetimais nevalykite prietaiso garais arba aukšto slėgio valymo įrenginiais.
-  **ĮSPĖJIMAS!** Aštrios ir abrazyvinės valymo priemonės gadina prietaisą. Prietaisą valykite ir likučius pašalinkite, nuvalydami vandeniu ir indų plovimo skysčiu. Taip pat nuvalykite ir valymo priemonių likučius.
-  Įbrėžimai ar nepašalinamos tamsios dėmės ant stiklo keramikos paviršiaus neturi įtakos prietaiso veikimui.

Nešvarumų ir sunkiai pašalinamų dėmių valymas

Maistą, kuriame yra cukraus, plastiko, aliuminio folijos likučių, būtina iškart pašalinti. Grandyklė geriausiai tinka stiklo paviršiui valyti. Ji su prietaisu nepristatoma. Grandyklę prie kaitlentės paviršiaus pridėkite kampu ir pašalinkite likučius, grandyklę stumdami paviršiumi. Prietaisą valykite drėgna šluoste ir nedideliu indų ploviklio kiekiu. Galiausiai nusausinkite stiklo paviršių švaria šluoste.

Kalkių ir vandens dėmės, riebalus ar blizgias metalo spalvos dėmės galite pašalinti nuo prietaiso paviršiaus jam atvėsus. Naudokite tik specialų valiklį, skirtą stiklo keraminiam arba nerūdijančio plieno paviršiams valyti.

„IKEA“ GARANTIJA

Cik ilgi IKEA garantija ir spėkā?

Ši garantija ir spėkā 5 gadus no oriđinālā jūsu ierīces iegādes brīža IKEA veikalā. Nepieciešams oriđinālais pirkuma čekis kā pirkuma pierādījums. Ja garantijas laikā tiek veikti kādi remontdarbi, tas nepagarina ierīces garantijas laiku.

Kas atliks tehninį aptarnavimą?

Tehninį aptarnavimą atliks arba pats „IKEA“ tehninio aptarnavimo paslaugų teikėjas, arba įgaliojūjų tehninio aptarnavimo partnerių tinklas.

Kam galioja ši garantija?

Ši garantija galioja prietaiso gedimams, atsiradusiems dėl konstrukcijos arba medžiagų defektų; garantija įsigalioja nuo gaminio pirkimo iš „IKEA“ datos. Ši garantija galioja tik tuo atveju, jeigu gaminiai naudojami namų ūkyje. Išimtyms išdėstytos

skyrįje „Kam negalioja ši garantija?“.

Garantinio laikotarpio metu bus padengiamos išlaidos už gedimo pataisymą, pavyzdžiui, remontą, dalis, darbą ir kelionės išlaidas, su sąlyga, kad prietaisas bus prieinamas remontui be ypatingų išlaidų. Šiomis sąlygomis galioja ES direktyvos (Nr. 99/44/EG) ir atitinkami vietos reglamentai. Pakeistos sugedę dalys tampa „IKEA“ nuosavybe.

Ką „IKEA“ darys, kad išspręstų problemą?

Paskirtasis „IKEA“ techninio aptarnavimo paslaugų teikėjas patikrins gaminį ir savo paties nuožiūra nuspręs, ar jam galioja ši garantija. Jeigu „IKEA“ techninio aptarnavimo paslaugų teikėjas nusprendžia, kad garantija galioja, jis, vadovaudamasis savo techninio aptarnavimo paslaugų teikimo procedūra, pats, savo nuožiūra,

sugedusį gaminį arba pataiso, arba pakeičia jį tokiu pačiu ar panašiu gaminiu.

Kam ši garantija netaikoma?

- Esant įprastam nusidėvėjimui.
- Tyčinės žalos arba žalos dėl neatsargumo atveju; žalai, kurios priežastys – nesivadovavimas naudojimo instrukcija, netinkamas montavimas arba prijungimas prie netinkamos įtampos elektros lizdo; žalai, kurios priežastys – cheminė arba elektrocheminė reakcija, rūdys, korozija arba vandens padarytai žalai, įskaitant, bet neapsiribojant žala dėl per didelio kalkių kiekio vandentiekyje; žalai dėl anomalijų aplinkos sąlygų.
- Sunaudojamoms keičiamosioms dalims, įskaitant maitinimo elementus ir lemputes.
- Nefunkcinėms ir dekoratyvinėms dalims, kurios neturi įtakos įprastam prietaiso naudojimui, įskaitant bet kokius įbrėžimus ir galimą spalvų pasikeitimą.
- Netyčinei žalai, padarytai pašaliniais daiktais arba medžiagomis, valant arba atkėmus filtrus, kanalizacijos sistemas arba skalbimo/plovimo priemonių stalčius.
- Žalai, padarytai šioms dalims: keraminiams stiklui, priedams, indų ir stalo reikmenų krepšiams, vandens tiekimo ir kanalizacijos vamzdžiams, lemputėms ir lempučių gaubtams, ekranams, rankenėlėms, aptaisams ir aptaisų dalims (nebent galima būtų įrodyti, kad tokia žala sukėlė gamybos defektai).
- Tais atvejais, kai meistro apsilankymo metu gedimo rasti nepavyko.
- Tais atvejais, kai remontą atliko ne įgaliotieji techninio aptarnavimo paslaugų teikėjai ir (arba) ne partneris, sudaręs sutartį su įgaliotąja techninio aptarnavimo tarnyba, arba tuo atveju, jeigu buvo naudotos ne originalios dalys.
- Remonto darbams atlikus netinkamą montavimą arba sumontavus ne pagal specifikaciją.
- Naudojus prietaisą ne namų ūkio aplinkoje, t. y. naudojus profesionaliems darbams.

- Žalai, padarytai pervežant. Jeigu klientas veža gaminį į savo namus arba kitu adresu, „IKEA“ nėra atsakinga už žalą, kuri gali kilti transportavimo metu. Visgi, jeigu gaminį kliento pristatymo adresu veža „IKEA“, tuomet už šio pristatymo metu gaminiui padarytą žalą atlyginama pagal šią garantiją.
- Išlaidoms už pradinį „IKEA“ prietaiso įrengimą. Visgi jeigu prietaisą pagal šios garantijos sąlygas taisy arba keičia „IKEA“ techninio aptarnavimo paslaugų teikėjas arba jo įgaliotasis techninio aptarnavimo paslaugų teikimo partneris, techninio aptarnavimo paslaugų teikėjas arba jo įgaliotasis techninio aptarnavimo paslaugų teikimo partneris iš naujo įrengia prietaisą arba, jeigu reikia, įrengia pakeistą naują prietaisą.

Šis apribojimas negalioja nepriekaištingam darbui, atliktam kvalifikuoto specialisto, naudojusio savo originalias dalis, siekusio, kad prietaisas atitiktų kitos ES šalies techninių saugos specifikacijų reikalavimus.

Šalies įstatymų galiojimas

„IKEA“ garantija suteikia jums ypatingų juridinių teisių, kurios apima arba viršija vietos reikalavimus. Visgi šios sąlygos jokiais būdais neapriboja vartotojų teisių, išdėstyty nacionalinės teisės aktuose.

Galiojimo vieta

Prietaisams, įsigytiems vienoje ES šalyje ir pervežtoms į kitą ES šalį, paslaugos teikiamos pagal įprastas, toje kitoje šalyje galiojančias garantines sąlygas. Įsipareigojimas teikti paslaugas pagal garantiją vykdomas tik tuo atveju, jeigu prietaisas atitinka ir yra įrengtas pagal:

- technines šalies, kurioje pateikiama garantinė pretenzija, specifikacijas;
- montavimo instrukciją ir vartotojo vadove pateiktą saugos informaciją.

Pogarantinis „IKEA“ prietaisų techninis aptarnavimas:

Nesivaržydami kreipkitės į „IKEA“ pogarantinio techninio aptarnavimo tarnybą, norėdami:

1. pateikti techninio aptarnavimo užklausa pagal šią garantiją;
2. prašyti paaiškinti, kaip įmontuoti „IKEA“ prietaisą numatytuose „IKEA“ virtuvės balduose. Tarnyba neteiks paaiškinimų, susijusių su:
 - bendruoju „IKEA“ virtuvės baldų montavimu;
 - prijungimu prie elektros tinklo (jeigu gaminys pateikiamas be elektros kištuko ir maitinimo kabelio), vandentiekio ir dujotiekio, nes šiuos darbus privalo atlikti įgaliotasis techninio aptarnavimo specialistas.
3. prašyti paaiškinti „IKEA“ prietaiso vartotojo vadovo turinį ir jo technines savybes.

Norėdami, kad mes užtikrintume jums geriausią pagalbą, prieš kreipdamiesi į mus, atidžiai perskaitykite montavimo instrukciją ir (arba) šios informacinės knygelės vartotojo vadovo skyrių.

Kaip susisiekti su mumis, jeigu jums reikia mūsų techninio aptarnavimo paslaugos?



Visą „IKEA“ paskirtųjų kontaktų ir atitinkamų tarptautinių telefonų numerių sąrašą rasite paskutiniame šio vartotojo vadovo puslapyje.

- i** Norint, kad paslaugos būtų teikiamos greičiau, rekomenduojame skambinti specialiais, šio vartotojo vadovo pabaigoje nurodytais telefonų numeriais. Prireikus pagalbos, visada skambinkite numeriais, kurių sąrašas pateiktas konkretaus prietaiso informacinės knygelės pabaigoje. Prieš mums skambindami, pasitikrinkite, ar po ranka turite prietaiso, dėl kurio reikalinga pagalba, IKEA prekės numerį (8 skaitmenų kodas) ir serijos numerį (8 skaitmenų kodas, nurodytas techninių duomenų plokštelėje).

i **IŠSAUGOKITE PIRKIMO ČEKĮ!** Tai jūsų pirkimo įrodymas, kurio reikia, norint, kad galiotų ši garantija. Atkreipkite dėmesį, kad perkant prietaisus, čekyje taip pat būna įrašytas kiekvienos „IKEA“ prekės pavadinimas ir numeris (8 skaitmenų kodas).

Reikia papildomos pagalbos?

Jeigu turėtumėte kokių nors papildomų klausimų, nesusijusių su pogarantiniais prietaisų aptarnavimu, skambinkite mūsų artimiausios „IKEA“ parduotuvės pagalbos telefono linija. Prieš kreipiantis į mus, rekomenduojame atidžiai perskaityti prietaiso dokumentaciją.

Informacje dotyczące bezpieczeństwa

Przed instalacją i użyciem urządzenia należy dokładnie przeczytać dołączoną instrukcję. Producent nie odpowiada za uszkodzenia i obrażenia ciała spowodowane nieprawidłową instalacją i eksploatacją. Należy zawsze przechowywać instrukcję wraz z urządzeniem do wykorzystania w przyszłości.

OSTRZEŻENIA DOTYCZĄCE BEZPIECZEŃSTWA

⚠ Urządzenie mogą obsługiwać dzieci po ukończeniu ósmego roku życia oraz osoby o ograniczonych zdolnościach fizycznych, sensorycznych lub umysłowych, a także nieposiadające odpowiedniej wiedzy lub doświadczenia, jeśli będą one nadzorowane lub zostaną poinstruowane w zakresie bezpiecznego korzystania z urządzenia i będą świadome związanych z tym zagrożeń. Dzieci w wieku poniżej 8 lat i osoby o znacznym stopniu niepełnosprawności nie powinny zbliżać się urządzenia, jeśli nie znajdują się pod stałym nadzorem. Nie pozwalać dzieciom bawić się urządzeniem. Przechowywać opakowanie w miejscu niedostępnym dla dzieci lub pozbyć się go w odpowiedni sposób. Dzieci nie powinny zajmować się czyszczeniem ani konserwacją urządzenia bez odpowiedniego nadzoru. Jeśli urządzenie wyposażono w blokadę uruchomienia, zaleca się jej włączenie.

⚠ **OSTRZEŻENIE:** Podczas działania urządzenia jego nieosłonięte elementy nagrzewają się do wysokiej temperatury. Należy zachować ostrożność, aby nie dotknąć elementów grzejnych.

⚠ **PRZESTROGA:** Gotowanie powinno odbywać się pod nadzorem. Należy zapewnić stały nadzór nad krótkim gotowaniem.

⚠ **OSTRZEŻENIE:** Pozostawienie bez nadzoru potraw zawierających tłuszcz lub olej na włączonyj płycie grzejnej może być przyczyną pożaru.

⚠ OSTRZEŻENIE: Nie gasić pożaru wodą — należy wyłączyć urządzenie, a następnie przykryć płomień pokrywą lub kocem gaśniczym.

⚠ OSTRZEŻENIE: Zagrożenie pożarem: Nie przechowywać przedmiotów na powierzchni gotowania.

⚠ OSTRZEŻENIE: Używać wyłącznie osłon do płyty grzejnej wyprodukowanych przez producenta urządzenia lub określonych w instrukcji przez producenta urządzenia jako odpowiednich, lub dostarczonych z urządzeniem. Użycie nieodpowiednich osłon może skutkować wypadkiem.

⚠ OSTRZEŻENIE: Jeśli na powierzchni szkła ceramicznego lub powierzchni szklanej pojawią się pęknięcia, należy wyłączyć urządzenie, aby uniknąć zagrożenia porażenia prądem elektrycznym. Jeśli urządzenie podłączono bezpośrednio do skrzynki przyłączeniowej, należy wyłączyć bezpiecznik, aby odłączyć zasilanie urządzenia. W obu przypadkach należy skontaktować się z autoryzowanym centrum serwisowym.

⚠ PRZESTROGA: Nie używać urządzenia z zewnętrznym zegarem ani oddzielnym systemem zdalnego sterowania.

⚠ Jeśli przewód zasilający uległ uszkodzeniu, należy zlecić jego wymianę producentowi urządzenia, autoryzowanemu punktowi serwisowemu lub innemu wykwalifikowanemu specjalście, aby uniknąć niebezpieczeństwa.

⚠ Urządzenie jest przeznaczone wyłącznie do użytku domowego. Nie zmieniać parametrów technicznych urządzenia.

⚠ Na powierzchni płyty grzejnej nie wolno kłaść przedmiotów metalowych, takich jak sztućce lub pokrywki garnków, ponieważ mogą one bardzo się rozgrzać.

⚠ Nie umieszczać produktów łatwopalnych ani przedmiotów nasączonych łatwopalnymi produktami w pobliżu lub na urządzeniu.

⚠ Po zakończeniu gotowania należy wyłączyć pole grzejne za pomocą elementu sterującego. Nie polegać na działaniu układu wykrywania obecności naczyń.

⚠ Nie czyścić urządzenia za pomocą myjek parowych.

Dozwolony sposób eksploatacji

⚠ Zagrożenie odniesieniem obrażeń, oparzeniami, porażeniem prądem, pożarem, wybuchem lub uszkodzeniem urządzenia.

⚠ Urządzenie jest przeznaczone wyłącznie do zastosowań kuchennych. Urządzenia nie wolno stosować do innych celów, np. do ogrzewania pomieszczenia.

⚠ Przed pierwszym użyciem należy usunąć wszystkie opakowania, etykiety i folię ochronną (jeśli dotyczy).

⚠ Upewnić się, że otwory wentylacyjne są drożne.

⚠ Nie wolno obsługiwać urządzenia mokrymi rękami lub gdy ma ono kontakt z wodą.

⚠ Gorący olej może przyskać podczas wkładania do niego żywności. Pod wpływem wysokiej temperatury tłuszcze i olej mogą uwalniać łatwopalne opary. Nie zbliżać płomienia ani rozgrzanych przedmiotów do tłuszczu i oleju podczas gotowania. Może dojść do samozapłonu oparów wydzielanych z bardzo gorącego oleju. Zużyty olej z resztkami żywności może zapalić się w niższej temperaturze niż świeży olej.

⚠ Nie włączać pustych pól grzejnych ani pól grzejnych, na których znajdują się puste

naczynia. Nie stawiać gorących naczyń na panelu sterowania. Nie kłaść gorących pokrywek na szklanej powierzchni płyty grzejnej. Nie dopuszczać do wygotowania się potrawy. Nie kłaść folii aluminiowej na urządzeniu. Naczynia z żeliwa lub z uszkodzonym dnem mogą zarysować powierzchnie szklane/ceramiczne. Należy zawsze podnosić te przedmioty, gdy trzeba je przesunąć na powierzchnię gotowania. Należy uważać, aby nie dopuścić do upadku urządzenia lub naczyń na urządzenie. Powierzchnia może ulec uszkodzeniu.

⚠ Aby zapobiec uszkodzeniu powierzchni urządzenia, należy regularnie ją czyścić. Przed przystąpieniem do czyszczenia wyłączyć urządzenie i poczekać, aż ostygnie. Urządzenie należy czyścić wilgotną miękką szmatką. Stosować wyłącznie obojętne detergenty. Nie używać produktów ściernych, myjek do szorowania, rozpuszczalników ani metalowych przedmiotów.

⚠ Gdy urządzenie jest włączone, użytkownicy z wszczepionym rozrusznikiem serca nie powinni zbliżać się do indukcyjnych pól grzejnych na odległość mniejszą niż 30 cm.

Instalacja

⚠ Urządzenie muszą obsługiwać i instalować co najmniej dwie osoby – ryzyko obrażeń ciała. Należy zawsze stosować rękawice ochronne i mieć na stopach pełne obuwie – ryzyko przecięcia.

⚠ Instalację, połączenia elektryczne, serwis i naprawy musi przeprowadzić autoryzowany instalator. Postępować zgodnie z instrukcją montażu dołączoną do urządzenia. Wyjąć

wszystkie elementy opakowania. Upewnić się, że urządzenie nie zostało uszkodzone podczas transportu. W razie wystąpienia problemów należy skontaktować się ze sprzedawcą lub najbliższym autoryzowanym punktem serwisowym. Nie instalować ani nie używać uszkodzonego urządzenia.

⚠ Zainstalować urządzenie w odpowiednim i bezpiecznym miejscu spełniającym wymagania instalacyjne. Nie uruchamiać urządzenia przed zainstalowaniem go w zabudowie. Zachować minimalne odstępów od innych urządzeń i mebli. Przed przystąpieniem do instalacji urządzenie należy odłączyć od źródła zasilania – występuje zagrożenie porażeniem prądem elektrycznym. Podczas instalacji należy upewnić się, że urządzenie nie uszkodzi przewodu zasilającego – występuje zagrożenie pożarem lub porażeniem prądem elektrycznym. Urządzenie należy włączyć dopiero po zakończeniu instalacji.

⚠ Przed zamontowaniem urządzenia w meblach należy wykonać wszystkie prace

związane z cięciem w szafce i usunąć wszystkie wióry i trociny. Aby nie doszło do spęcznienia krawędzi blatu, należy zabezpieczyć je przed wilgocią odpowiednim szczeliwem. Chronić spód urządzenia przed parą i wilgocią. Nie instalować urządzenia obok drzwi lub pod oknem, aby otwierając drzwi lub okno, nie zrzucić gorącego naczynia z urządzenia.

⚠ Upewnić się, że przestrzeń pod płytą grzejną jest wystarczająca do zapewnienia przepływu powietrza. Spód urządzenia może się nagrzewać. Instalując urządzenie nad szufladami, należy zamontować niepalną płytę oddzielającą pod urządzeniem, aby uniemożliwić dostęp do jego spodniej części.

⚠ Po zainstalowaniu urządzenia jego spód nie może być dostępny – zagrożenie poparzeniem.

Ostrzeżenia dotyczące napięcia elektrycznego

⚠ Upewnić się, że parametry na tabliczce znamionowej odpowiadają parametrom znamionowym źródła zasilania.

⚠ Przed przystąpieniem do jakichkolwiek prac należy upewnić się, że urządzenie jest odłączone od zasilania.

⚠ Nie używać przedłużaczy, rozdzielaczy ani przejściówek. Urządzenie należy uziemić. Upewnić się, że zainstalowano zabezpieczenie przed porażeniem prądem. Użyć odpowiedniego przewodu zasilającego. Użyć zacisku odciążającego na przewodzie. Podzespoły elektryczne nie mogą być dostępne dla użytkownika po instalacji.

⚠ Upewnić się, że urządzenie jest prawidłowo zainstalowane. Luźny lub niewłaściwy przewód zasilający bądź wtyczka (jeśli dotyczy) może być przyczyną

poprężania się styków. Podczas podłączania urządzenia do gniazda sieciowego upewnić się, że przewód zasilający lub jego wtyczka (jeśli dotyczy) nie będzie dotykać rozgrzanych elementów urządzenia lub naczyń. Podłączyć wtyczkę do gniazda elektrycznego dopiero po zakończeniu instalacji. Zadbać o to, aby po zainstalowaniu urządzenia możliwy był łatwy dostęp do zaworu wody.

⚠ Ochrona przed porażeniem przez części pod napięciem i części izolowane musi być zamocowana w taki sposób, aby nie można było jej usunąć bez użycia narzędzi. Instalacja elektryczna musi być wyposażona w urządzenie odcinające zasilanie wszystkich biegunów. Urządzenie odcinające zasilanie musi zapewniać odległość izolacyjną rozłączonych biegunów co najmniej 3 mm. Konieczne jest zastosowanie odpowiednich

wyłączników obwodu zasilania: wyłączniki automatyczne, bezpieczniki topikowe (typu wykręcane – wyjmowane z oprawki), wyłączniki różnicowoprądowe oraz styczniki.

 W celu wymiany przewodu zasilającego należy skontaktować się z autoryzowanym punktem serwisowym.

 Informacja dotycząca oświetlenia w urządzeniu i elementów oświetleniowych sprzedawanych osobno jako części

zamienne: Lampy te są przeznaczone do pracy w ekstremalnych warunkach fizycznych panujących w urządzeniach gospodarstwa domowego, takich jak temperatura, wibracje, wilgotność, lub są przeznaczone do sygnalizowania informacji o stanie pracy urządzenia. Nie są one przeznaczone do innych zastosowań i nie nadają się do oświetlania pomieszczeń domowych.

OCHRONA ŚRODOWISKA

OSTRZEŻENIA DOTYCZĄCE BEZPIECZEŃSTWA

 Odłącz urządzenie od zasilania. Odetnij przewód zasilający blisko urządzenia i oddaj do utylizacji.

UTYLIZACJA MATERIAŁÓW OPAKOWANIOWYCH

Materiały oznaczone symbolem  należy poddać recyklingowi. Umieścić opakowanie w odpowiednich pojemnikach, aby je poddać recyklingowi.

ZŁOMOWANIE URZĄDZEŃ DOMOWYCH

Chroń środowisko i zdrowie ludzkie poprzez recykling odpadów elektrycznych i elektronicznych. Nie wolno wyrzucać

urządzeń oznaczonych symbolem  razem z odpadami domowymi. Należy zwrócić produkt do miejscowego zakładu recyklingu lub skontaktować się z lokalnym urzędem miasta.

PORADY DOTYCZĄCE OSZCZĘDZANIA ENERGII

Podczas podgrzewania wody używać tylko niezbędnej jej ilości. Jeśli to możliwe, zawsze zakładać pokrywki na naczynia. Przed włączeniem pola grzejnego postawić na nim naczynie. Mniejsze naczynia stawiać na mniejszych strefach gotowania. Naczynia stawiać na środku pola grzejnego. Wykorzystać ciepło resztkowe, aby utrzymać ciepło potrawy lub ją stopić.

Konserwacja i czyszczenie

Informacje ogólne

 **OSTRZEŻENIE!** Przed rozpoczęciem czyszczenia urządzenia należy je wyłączyć i poczekać, aż ostygnie.

 **OSTRZEŻENIE!** Ze względów bezpieczeństwa zabrania się czyszczenia urządzenia parą i myjkami wysokociśnieniowymi.

 **OSTRZEŻENIE!** Ostre przedmioty i środki do szorowania mogą uszkodzić urządzenie. Po każdym użyciu urządzenia należy je wyczyścić i usunąć zabrudzenia przy użyciu wody z dodatkiem płynu do mycia naczyń. Usunąć również pozostałości środków czyszczących.

- i** Zarysowania lub ciemne plamy na szkłe ceramicznym, których nie można usunąć, nie mają wpływu na działanie urządzenia.

Usuwanie trudnych do usunięcia osadów i zabrudzeń

Natychmiast usuwać pozostałości potraw zawierających cukier, tworzyw sztucznych i folii aluminiowej. Najlepszym narzędziem do czyszczenia szklanej powierzchni jest skrobak. Nie należy on do wyposażenia

urządzenia. Skrobak należy przyłożyć pod kątem do powierzchni płyty i usunąć zabrudzenia, przesuując po niej ostrzem. Przetrzeć urządzenie szmatką zwilżoną wodą z dodatkiem płynu do mycia naczyń. Na koniec wytrzeć szklaną powierzchnię do sucha czystą szmatką.

Ślady osadu z kamienia i wody, plamy tłuszczu lub metaliczne odbarwienia należy usunąć po ostygnięciu urządzenia. Używać wyłącznie specjalnego środka czyszczącego do szkła ceramicznego lub stali nierdzewnej.

GWARANCJA IKEA

Jaki jest okres ważności gwarancji w sklepie IKEA?

Niniejsza gwarancja jest ważna przez 5 lat od pierwotnej daty zakupu urządzenia w sklepie IKEA. W celu potwierdzenia dowodu zakupu należy przedłożyć oryginał rachunku. Jeśli w ramach gwarancji przeprowadzane są prace serwisowe, nie wydłuży to okresu ważności gwarancji na dane urządzenie.

Kto wykonuje usługi serwisowe?

Serwis IKEA, wykonujący usługi gwarancyjne za pośrednictwem sieci własnych punktów lub sieci autoryzowanych partnerów serwisowych.

Co obejmuje gwarancja?

Niniejsza gwarancja obejmuje usterki spowodowane wadliwością konstrukcji lub materiałów wykorzystanych do produkcji urządzenia od dnia jego zakupu w sklepie IKEA. Niniejsza gwarancja obejmuje wyłącznie urządzenia używane w warunkach gospodarstwa domowego. Wyjątki od powyższej zasady określone są w rozdziale zatytułowanym "Czego nie obejmuje gwarancja?". W okresie gwarancji pokrywane będą koszty usunięcia usterek, np. napraw, wymiany części, robocizny oraz koszty dojazdu, pod warunkiem dostępności urządzenia dla potrzeb wykonania naprawy bez konieczności ponoszenia szczególnych

kosztów o ile powstała usterka jest związana z wadą konstrukcyjną lub materiałową objętą gwarancją. Przy uwzględnieniu powyższych warunków zastosowanie mają przepisy UE (Dyrektywa 99/44/WE) oraz odpowiednie przepisy prawa krajowego. Części wymienione stają się własnością IKEA.

Jakie działania podejmuje IKEA w celu rozwiązania problemu?

Wyznaczony przez IKEA serwis bada produkt i rozstrzyga, według własnego uznania, czy jest on objęty niniejszą gwarancją. W razie uznania, że produkt jest objęty gwarancją, serwis IKEA lub autoryzowany partner serwisowy decyduje, według własnego uznania, czy naprawić wadliwy produkt czy wymienić go na taki sam lub porównywalny produkt. Ujawniona wada zostanie usunięta nieodpłatnie w ciągu 14 dni od daty zgłoszenia uszkodzenia do autoryzowanego serwisu.

Czego nie obejmuje gwarancja?

- Zwykłego zużycia.
- Uszkodzenia umyślnego lub wynikającego z niedbalstwa, uszkodzenia spowodowanego nieprzestrzeganiem instrukcji obsługi, nieprawidłową instalacją lub podłączeniem do niewłaściwego źródła napięcia, uszkodzenia spowodowanego reakcją chemiczną lub elektrochemiczną, rdzą,

- korozją lub uszkodzeniem w wyniku działania wody, w tym uszkodzenia spowodowanego nadmiarem wapnia w wodzie z instalacji wodociągowych oraz uszkodzenia spowodowanego anomaliami pogodowymi.
- Materiałów eksploatacyjnych, w tym baterii i żarówek.
 - Części niefunkcyjnych i dekoracyjnych, nie mających wpływu na normalne użytkowanie urządzenia, w tym rys oraz ewentualnych przebarwień.
 - Przypadkowych uszkodzeń spowodowanych przez obce ciała lub substancje, czyszczenie lub przepychanie: filtrów, systemów odprowadzania wody lub szuflad na proszek.
 - Uszkodzenia następujących części: części ze szkła ceramicznego, akcesoriów, koszyków na naczynia i sztucze, węży doprowadzających wodę i spustowych, uszczelki, żarówek oraz ich pokryw, wyświetlaczy, pokręteł, obudów oraz części obudów, chyba że można wykazać, że uszkodzenia takie zostały spowodowane wadami produkcyjnymi.
 - Przypadków, w których nie stwierdzono usterek w trakcie wizyty technika.
 - Napraw niewykonanych przez wyznaczony przez IKEA serwis lub autoryzowanego partnera serwisowego bądź przypadków niezastosowania części oryginalnych.
 - Napraw będących następstwem instalacji wykonanych nieprawidłowo lub w sposób niezgodny ze specyfikacją.
 - Wykorzystania urządzenia w środowisku innym niż domowe, tj. użytku służbowego.
 - Uszkodzenia w trakcie transportu. Jeśli klient sam transportuje urządzenie do domu lub pod inny adres, IKEA nie będzie ponosić żadnej odpowiedzialności za uszkodzenia, jakie mogą powstać podczas transportu. Jednakże, jeśli IKEA dostarcza urządzenie na adres klienta, niniejsza gwarancja będzie obejmowała ewentualne uszkodzenia urządzenia powstałe podczas takiej dostawy.

- Koszt przeprowadzenia początkowej instalacji urządzenia IKEA. Jednakże, jeśli usługodawca reprezentujący IKEA lub autoryzowany serwisant IKEA naprawią lub wymienią urządzenie w ramach niniejszej gwarancji, taki usługodawca lub autoryzowany serwisant w razie potrzeby ponownie zainstaluje naprawione lub wymienione urządzenie.

Powyższe ograniczenia nie mają zastosowania do pracy prawidłowo wykonanej przez wykwalifikowanego specjalistę, przy zastosowaniu oryginalnych części IKEA, w celu dostosowania urządzenia do wymagań bezpieczeństwa technicznego obowiązujących w innym państwie członkowskim UE.

Zastosowanie przepisów prawa krajowego

Udzielona przez IKEA gwarancja przyznaje Państwu określone uprawnienia, które obejmują bądź wykraczają poza wymogi przepisów prawa krajowego w poszczególnych państwach. Gwarancja ta nie wyłącza, nie ogranicza ani nie zawiesza uprawnień kupującego wynikających z tytułu niezgodności towaru z umową.

Obszar obowiązywania

Niniejsza gwarancja obowiązuje na terytorium Polski. W przypadku urządzeń zakupionych w jednym państwie członkowskim UE i przewiezionych do innego państwa członkowskiego UE, usługi serwisowe świadczone będą na standardowych warunkach gwarancyjnych obowiązujących w nowym państwie. Obowiązek świadczenia usług gwarancyjnych powstaje wyłącznie wówczas gdy:

- samo urządzenie oraz jego instalacja odpowiadają wymogom technicznym państwa, w którym zgłaszana jest reklamacja w ramach gwarancji;
- samo urządzenie oraz jego instalacja odpowiadają wymogom zawartym w Instrukcji Montażu oraz informacji dotyczących bezpieczeństwa w Instrukcji Obsługi.

SERWIS urządzeń IKEA

Prosimy o kontakt z Serwisem IKEA w celu:

1. zgłoszenia reklamacji w ramach niniejszej gwarancji;
2. uzyskania wyjaśnień dotyczących instalacji urządzenia w zestawach kuchennych IKEA. Serwis nie udziela wyjaśnień dotyczących:
 - ogólnej instalacji zestawów kuchennych IKEA;
 - podłączenia do instalacji elektrycznych (jeżeli urządzenie nie jest wyposażone w przewód i wtyczkę), wodnych i gazowych, które powinno być wykonane przez autoryzowanego technika serwisowego.
3. uzyskania wyjaśnień dotyczących treści instrukcji obsługi lub specyfikacji urządzenia IKEA.

Aby umożliwić nam świadczenie jak najlepszych usług, przed skontaktowaniem się z nami prosimy o uważne przeczytanie Instrukcji Montażu lub Instrukcji Obsługi zawartych w niniejszej broszurze.

Kontakt z IKEA w razie potrzeby skorzystania z serwisu



Na ostatniej stronie niniejszej instrukcji znajduje się pełna lista danych kontaktowych IKEA wraz z numerami telefonów.

i W celu przyspieszenia obsługi serwisu zalecamy skorzystanie z numerów telefonicznych wymienionych na końcu niniejszego dokumentu. Należy zawsze korzystać z numerów podanych w broszurze przeznaczonej dla konkretnego urządzenia. Zanim skontaktują się Państwo z nami telefonicznie, prosimy o przygotowanie numeru produktu IKEA (8 cyfrowy kod) i numeru seryjnego (8 cyfrowy kod na tabliczce znamionowej) urządzenia, dla którego potrzebują Państwo pomocy.

i **PROSIMY O ZACHOWANIE RACHUNKU!**

Stanowi on dowód zakupu oraz warunek skorzystania z gwarancji. Na rachunku podana jest również nazwa oraz numer aurtykułu (ośmiocyfrowy kod) każdego zakupionego przez Państwa urządzenia.

Czy potrzebują Państwo dodatkowej pomocy?

Wszelkie dalsze pytania niezwiązane z serwisem Państwa urządzeń proszę kierować do najbliższego telecentrum IKEA. Zalecamy uważne przeczytanie dokumentacji urządzenia przed skontaktowaniem się z nami.

Безбедносне информације

Пре инсталације и коришћења уређаја, пажљиво прочитајте приложено упутство. Произвођач није одговоран уколико услед неправилне инсталације и употребе уређаја дође до повреда и оштећења. Чувајте упутство за употребу поред уређаја ради даљих подешавања.

БЕЗБЕДНОСНА УПОЗОРЕЊА

⚠ Овај уређај могу да користе деца старија од 8 година и особе са смањеним физичким, чулним или менталним способностима, као и особе којима недостају искуство и знање, уколико им се обезбеди надзор или дају упутства како да безбедно користе уређај и уколико схватају могуће опасности. Децу млађа од 8 година, као и особе са веома тешким и сложеним инвалидитетом, треба држати даље од уређаја, осим ако су под сталним надзором. Немојте да дозволите деци да се играју уређајем. Држите сву амбалажу даље од деце и одложите је на одговарајући начин. Деца не смеју да обављају чишћење и корисничко одржавање уређаја без надзора. Ако овај апарат има уређај за безбедност деце, треба га активирати.

⚠ УПОЗОРЕЊЕ: Уређај и његови доступни делови могу бити врели током коришћења. Треба бити пажљив како би се избегло додиривање грејних елемената.

⚠ ОПРЕЗ: Процес кувања мора да се надгледа. Краткотрајан процес кувања мора да се надгледа непрекидно.

⚠ УПОЗОРЕЊЕ: Опасно је остављати храну на грејној плочи да се пржи на масти или уљу без надзора, јер може доћи до пожара.

⚠ УПОЗОРЕЊЕ: Никада не покушавајте да пожар угасите водом, већ најпре искључите уређај а затим прекријте пламен, нпр. поклопцем или ћебетом.

⚠ УПОЗОРЕЊЕ: Опасност од пожара: Немојте одлагати предмете на површине за кување.

⚠ УПОЗОРЕЊЕ: Користите само штитнике за плочу за кување дизајниране од стране произвођача уређаја за кување или оне коју су од стране произвођача уређаја у упутствима за употребу наведени као погодни или штитнике за плочу за кување који су инкорпорирани у уређају. Коришћење неодговарајућих штитника за плочу за кување може изазвати несреће.

⚠ УПОЗОРЕЊЕ: Уколико стаклокерамичка/стаклена површина напукне, искључите уређај и извуците кабл за напајање из утичнице да бисте спречили могућност струног удара. У случају да је уређај прикључен на мрежу директно преко разводне кутије, извадите осигурач да бисте искључили уређај из напајања. У оба случаја, обратите се овлашћеном сервисном центру.

⚠ ОПРЕЗ: Уређајем немојте управљати помоћу спољашњег тајмера или засебног система даљинског управљања.

⚠ Уколико је кабл за напајање оштећен, мора да га замени произвођач, овлашћени сервисни центар или квалификована лица како би се избегла опасност.

⚠ Овај уређај је намењен само за кућну употребу. Немојте да мењате спецификацију овог уређаја.

⚠ Предмете од метала, попут ножева, виљушки, кашика и поклопаца, не треба стављати на површину плоче за кување јер могу постати врели.

⚠ Запаљиве материје или предмете натопљене запаљивим материјама немојте стављати унутар и поред уређаја или на њега.

⚠ Након коришћења, искључите плочу за кување помоћу команде и немојте се уздати у детектор за посуду.

⚠ За чишћење уређаја немојте користити парочистач.

Дозвољена употреба

⚠ Постоји ризик од повреда, опекотина, струјног удара, пожара или оштећења уређаја.

⚠ Овај уређај је намењен само за кување. Не сме се користити у друге сврхе, нпр. за загревање просторије.

⚠ Уклоните сво паковање, налепнице и заштитну фолију (ако је има) пре првог коришћења.

⚠ Водите рачуна да отвори за вентилацију не буду запушени.

⚠ Немојте руковати уређајем када су вам мокре руке или када је он у контакту са водом.

⚠ Када ставите храну у вруће уље, оно може да прсне. Масти и уље, када се загреју, могу да ослободе запаљива испарења. Држите пламенове или загрејане предмете даље од масти и уља када кувате са њима. Испарења која ослобађају веома врела уља могу да изазову спонтано сагоревање. Употребљено уље, које може да садржи остатке хране, може да се запали на нижој температури него уље које се користи по први пут.

⚠ Немојте укључивати зоне за кување уколико је посуђе празно или га нема.

Немојте стављати вруће посуђе на командну таблу. Не стављајте врео поклопац тигања на стаклену површину плоче за кување. Не дозволите да течност у посуђу за кување потпуно испари. Не стављајте алуминијумску фолију на уређај. Посуђе за кување направљено од ливеног гвожђа или са оштећеним доњим површинама може да направи огреботине на стаклу/стаклокерамици. Увек подигните ове предмете када треба да их померате по површини за кување. Пазите да предмети или посуђе за кување не падну на уређај. Може се оштетити површина плоче.

⚠ Редовно чистите уређај да бисте спречили пропадање површинског материјала. Искључите уређај и пустите га да се охлади пре чишћења. Уређај очистите влажном меком крпом. Користите искључиво неутралне детерџенте. Немојте користити абразивне производе, абразивне јастучиће за чишћење, раствараче или металне предмете.

⚠ Корисници са пејсмејкером морају да одржавају растојање од најмање 30 см од индукционих зона за кување када уређај ради.

Монтажа

⚠ Уређајем морају руковати и морају га монтирати две или више особа – опасност од повреда. Увек користите заштитне рукавице и затворену обућу – ризик од песекотина.

⚠ Монтажу, прикључивање на струју, одржавање и оправке мора да обавља овлашћени инсталатер. Придржавајте се упутстава за монтажу које сте добили уз уређај. Уклоните комплетну амбалажу.

Уверите се да уређај није оштећен током транспорта. У случају проблема, контактирајте са дистрибутером или најближим овлашћеним сервисом. Немојте да монтирате или користите оштећен уређај.

⚠ Монтирајте уређај на сигурно и прикладно место које испуњава захтеве за монтажу. Не користите овај уређај пре него што га уградите. Неопходно је

придржавати се минималног растојања од других уређаја и кухињских елемената. Уређај мора да се искључи из струје пре било каквог рада на монтажи – опасност од струјног удара. Током монтаже пазите да уређај не оштети кабл за напајање – опасност од пожара или струјног удара. Уређај укључите тек по завршетку монтаже.

⚠ Све радове на сечењу уградног елемента обавите пре постављања уређаја у елемент и уклоните иверје и пиљевину. Изолује исечене површине заптивним материјалом да бисте спречили влагу која може да доведе до бубрења. Заштитите доњу страну уређаја

од паре и влаге. Не постављајте уређај поред врата или испод прозора да врело посуђе не би пало са уређаја при отварању врата или прозора.

⚠ Уверите се да испод плоче за кување има довољно простора за циркулацију ваздуха. Дно уређаја може да се загреје. Ако је уређај постављен изнад фиока, водите рачуна да испод уређаја поставите незапаљиву таблу како би се онемогућио приступ доњем делу.

⚠ Након монтаже, дно уређаја више не сме бити доступно – опасност од опекотина.

Упозорења о електричној енергији

⚠ Уверите се да су параметри на типској плочици усклађени са одговарајућим параметрима електричне мреже.

⚠ Пре извођења било каквих радова на уређају, искључите га из струје.

⚠ Не користите продужне каблове, струјне разделнике и адаптере. Уређај мора да буде уземљен. Проверите да ли је инсталирана заштита од струјног удара. Користите одговарајући електрични кабл за напајање. Употребите кабл са стезаљком са растеређењем на вучу. Електричне компоненте не смеју бити доступне кориснику након монтаже.

⚠ Проверите да ли је уређај правилно инсталиран. Лоше причвршћен или неодговарајући кабл или утикач (ако га има) може проузроковати прегревање електричног прикључка. Када уређај прикључујете у оближњу утичницу, водите рачуна да кабл за напајање или утикач (ако га има) не дођу у додир са врелим деловима уређаја или врелим посуђем. Прикључите главни кабл за напајање на зидну утичницу тек на крају монтаже. Водите рачуна да постоји приступ струјном утикачу након монтаже.

⚠ Заштита од удара делова под напоном и изолованих делова мора да се причврсти тако да не може да се уклони без алата. У електричној инсталацији мора постојати раставни прекидач који вам омогућава да искључите све фазе напајања уређаја. Ширина контактне отвора на раставном прекидачу мора износити најмање 3 mm. Користите само исправне раставне прекидаче: заштитне прекидаче, осигураче (осигураче са навојем треба скинути са носача), аутоматске заштитне прекидаче и контакторе.

⚠ Да бисте заменили кабл за напајање, контактирајте са овлашћеним сервисним центром.

⚠ Што се тиче једне или више сијалица у овом производу и резервних делова који се продају засебно: Те сијалице су намењене да издрже екстремне физичке услове у кућним уређајима, као што су температура, вибрације и влажност ваздуха, или су намењене за приказ информација о радном статусу уређаја. Нису намењене за друге примене и нису погодне за осветљавање просторија у домаћинству.

Еколошка питања

БЕЗБЕДНОСНА УПОЗОРЕЊА

 Искључите уређај из струје. Исеците електрични кабл на месту које је близу уређаја и одложите га.

ОДЛАГАЊЕ АМБАЛАЖЕ

Рециклирајте материјале који на себи имају симбол . Ставите амбалажу у одговарајуће контејнере за рециклажу.

ОДЛАГАЊЕ КУЋНИХ АПАРАТА

Помозите у заштити животне средине и људског здравља рециклирањем отпада који потиче од електричних и електронских уређаја. Не одлажите

уређаје означене симболом  заједно са кућним отпадом. Однесите производ локалној служби за рециклажу или се обратите локалној администрацији.

САВЕТИ ЗА УШТЕДУ ЕНЕРГИЈЕ

Када загревате воду, користите само онолико воде колико вам треба. По могућности на посуде увек ставите поклопце. Пре него што активирате зону за кување, ставите посуду на њу. Мање посуде стављајте на мање зоне за кување. Посуду ставите тачно на средину зоне за кување. За догревање или отапање хране користите преосталу топлоту.

Нега и чишћење

Опште информације

 **УПОЗОРЕЊЕ!** Пре чишћења искључите уређај и оставите га да се охлади.

 **УПОЗОРЕЊЕ!** Из безбедносних разлога немојте чистити уређај парним чистачима нити уређајима за чишћење под високим притиском.

 **УПОЗОРЕЊЕ!** Оштри предмети и абразивна средства за чишћење могу да оштете уређај. Након сваке употребе очистите уређај и уклоните остатке хране водом и детерџентом за прање судова. Уклоните, такође, остатке средства за чишћење.

 Огреботине или тамне мрље на стаклокерамици које се не могу уклонити не угрожавају нормалан рад уређаја.

Уклањање остатака и упорних остатака

Храну која садржи шећер, пластику или остатке алуминијумске фолије треба уклонити одједном. Стругач је најбољи алат за чишћење стаклене површине. Не испоручује се са уређајем. Поставите стругач на површину плоче за кување под углом и уклоните остатке тако што ћете клизати сечивом по површини. Очистите уређај влажном крпом и са мало детерџента за прање судова. На крају, обришите стаклену површину сувом чистом крпом.

Колутове од каменца, воде, трагове прскања масти или промене на боји сјајних металних делова треба уклонити након што се уређај охлади. Користите само специјализовано средство за чишћење стаклокерамике или нерђајућег челика.

ИКЕА ГАРАНЦИЈА

Колико дуго важи ИКЕА гаранција?

Ова гаранција важи 5 година од оригиналног датума куповине вашег уређаја у компанији ИКЕА. Оригинални рачун је неопходан као доказ о куповини. Ако се сервисирање уређаја обавља у оквиру гаранције, овим се неће продужити гарантни рок.

Ко ће обавити сервисирање?

Сервисер компаније ИКЕА обезбедиће услугу путем сопствене сервисне службе или мреже овлашћених партнера.

Шта покрива ова гаранција?

Овом гаранцијом покривени су кварови уређаја који су изазвани грешкама у конструкцији или материјалу, почев од датума куповине у компанији ИКЕА. Гаранција важи само ако се уређај употребљава за кућне потребе. Изузеци су наведени под насловом „Шта није покривено овом гаранцијом?“ Током гарантног периода, трошкови отклањања кварова, нпр. поправке, резервни делови, рад и путни трошкови, под условом да је уређај могуће приступити ради поправке без додатних трошкова. На ове услове примењују се смернице ЕУ (бр. 99/44/ЕГ) и одговарајући локални прописи. Замењени делови постају власништво компаније ИКЕА.

Шта ће ИКЕА учинити да отклони проблем?

Изабрани сервисер компаније ИКЕА испитаће производ и одлучити, по сопственом нахођењу, да ли је покривен овом гаранцијом. Уколико се сматра да је покривен, сервисер компаније ИКЕА или њен овлашћени партнер преко сопствене сервисне службе, према сопственом нахођењу потом ће, или поправити неисправан производ или га заменити истим или сличним.

Шта није покривено овом гаранцијом?

- Нормално хабање.
- Намерно оштећење или оно настало услед немара, оштећење проузроковано непоштовањем упутства за употребу, неисправном инсталацијом или прикључивањем на погрешан напон, оштећење изазвано хемијском или електро-хемијском реакцијом, рђа, корозија или оштећење од воде, укључујући ограничавања на оштећења изазвана великом количином каменца у доводу воде, оштећење настало услед нетипичних услова у окружењу.
- Потрошни делови укључујући батерије и лампице.
- Делови који немају функцију и украсни делови који не утичу на нормалну употребу уређаја, укључујући било какве огреботине и могуће разлике у боји.
- Случајно оштећење проузроковано страним телима или супстанцама, чишћењем или одблокирањем филтера, система за одвод или фиока за детерђент.
- Оштећење следећих делова: керамичког стакла, додатака, корпе за посуђе, корпе прибора за јело, доводних и одводних цеви, заптивки, сијалица и поклопаца сијалица, екрана, дугмади, кућишта и делова кућишта. Изузев у случајевима када је могуће доказати да су таква оштећења настала услед грешака у производњи.
- Случајеви у којима није било могуће установити било какав квар током посете техничара.
- Поправке које нису обављене од стране нашег изабраног сервисера и/или овлашћених сервисних партнера, или у случају када нису коришћени оригинални делови.
- Поправке проузроковане погрешном уградњом или које нису урађене у складу са спецификацијом.

- Употреба уређаја ван домаћинства, тј. у професионалне сврхе.
- Оштећења приликом транспорта. Уколико купац транспортује производ до своје куће или неке друге адресе, ИКЕА није одговорна за било какву штету која може настати током транспорта. Међутим, уколико ИКЕА испоручи производ на адресу купца, штета настала током овакве испоруке биће покривена гаранцијом.
- Трошкови обављања иницијалне инсталације ИКЕА уређаја. Међутим, уколико сервисер компаније ИКЕА или њен овлашћени партнер поправи или замени уређај под условима ове гаранције, сервисер или овлашћени партнер компаније ИКЕА ће поново инсталирати оправљени уређај или инсталирати нови, уколико је неопходно. Ово ограничење се не односи на рад који није проузроковао грешке а изведен је од стране квалификованог лица, уз употребу наших оригиналних делова, а како би се уређај прилагодио безбедносним техничким спецификацијама друге државе чланице ЕУ.

Како се примењује закон државе

Гаранција компаније ИКЕА даје вам одређена законска права, којом се покривају или превазилазе локални захтеви. Међутим, ови услови ни на који начин не ограничавају права потрошача описана у локалним прописима.

Подручје важења

За уређаје који су купљени у једној држави ЕУ а затим однети у другу државу ЕУ, сервисирање ће бити обезбеђено у оквиру гарантних услова који су уобичајени у новој држави. Обавеза пружања услуга сервисирања у оквиру гаранције постоји само ако је уређај усаглашен и инсталиран у складу са:

- техничким спецификацијама државе у којој је начињен гарантни захтев;
- Упутством за монтажу и Упутством о безбедности у упутству за употребу.

Послепродајно сервисирање за ИКЕА уређаје:

Молимо вас да се без оклевања обратите послепродајној сервисној служби компаније ИКЕА да бисте:

1. упутили захтев за сервисирање под овом гаранцијом;
2. тражили појашњење у вези са инсталацијом ИКЕА уређаја у предвиђеном ИКЕА кухињском намештају. Сервис неће пружити објашњења која се односе:
 - на монтажу целе ИКЕА кухиње;
 - прикључивање на струју (уколико се апарат испоручује без утикача и кабла), на воду и на гас, јер такве радове мора да обави техничко лице овлашћеног сервиса.
3. тражили појашњење у вези са садржајем и спецификацијама у упутству за употребу овог ИКЕА уређаја.

Да бисте од нас добили најбољу могућу помоћ, молимо вас да пажљиво прочитате одељак Упутство за монтажу и/или Упутство за употребу ове брошуре, пре него што нам се обратите.

Како да дођете до нас ако вам је потребна наша услуга



Молимо вас да погледате последњу страницу овог упутства на којој ћете наћи комплетан списак именованих контаката компаније ИКЕА и одговарајућих телефонских бројева у националној мрежи.

- i** Како бисмо вам брзо пружили услугу, саветујемо вам да користите телефонске бројеве наведене на списку, на крају овог упутства. Када вам је потребна помоћ, увек користите бројеве наведене у брошури за одређени уређај. Пре него што нас позовете, обавезно имајте при руци број ИКЕА артикла (8-цифрени број) и серијски број (8-цифрени број који се налази на плочици са техничким карактеристикама) уређаја за који вам је потребна помоћ.
- i** САЧУВАЈТЕ РАЧУН! То је ваш доказ о куповини и неопходан је да би гаранција била важећа. Имајте на уму да су на рачуну такође наведени број и назив ИКЕА артикла (8-цифрена шифра) за сваки од уређаја који сте купили.

Да ли вам је потребна додатна помоћ?

За сва додатна питања која се не односе на послепродајно сервисирање вашег уређаја, обратите се контакт центру најближе ИКЕА продавнице. Пре него што нам се обратите, препоручујемо вам да пажљиво прочитате документацију о уређају.

Bezpečnostné informácie

Pred inštaláciou a používaním spotrebiča si pozorne prečítajte priložený návod na používanie. Výrobca nie je zodpovedný za škody a zranenia spôsobené nesprávnou inštaláciou a používaním. Návod na používanie uchovávajte vždy v blízkosti spotrebiča, aby ste doň mohli v budúcnosti nahliadnuť.

BEZPEČNOSTNÉ UPOZORNENIA

⚠ Tento spotrebič smú používať deti staršie ako 8 rokov a osoby so zníženou fyzickou, zmyslovou alebo psychickou spôsobilosťou alebo nedostatkom skúseností a znalostí, iba ak sú pod dozorom zodpovednej osoby alebo ak boli zodpovednou osobou poučené o bezpečnom používaní spotrebiča a rozumejú prípadným rizikám. Deti do 8 rokov a osoby s vysokou mierou postihnutia nesmú mať prístup k spotrebiču, pokiaľ nie sú pod nepretržitým dozorom. Nedovoľte deťom hrať sa so spotrebičom. Obaly vždy uschovajte mimo dosah detí a náležite ich zlikvidujte. Deti nesmú spotrebič bez dozoru čistiť ani vykonávať žiadnu údržbu na spotrebiči. Ak má spotrebič detskú poistku, mala by byť zapnutá.

⚠ UPOZORNENIE: Spotrebič a jeho prístupné časti sa počas používania môžu značne zahriať. Nedotýkajte sa ohrevných článkov.

⚠ POZOR: Proces prípravy jedla musí byť pod dozorom. Krátkodobý proces prípravy jedla si vyžaduje nepretržitý dozor.

⚠ UPOZORNENIE: Varenie na varnom paneli s tukom alebo olejom bez dohľadu môže byť nebezpečné a môže spôsobiť požiar.

⚠ UPOZORNENIE: Nikdy sa nepokúšajte zhasiť oheň vodou, ale vypnite spotrebič a potom zakryte plameň, napr. pokrievkou alebo nehorľavou pokrývkou.

⚠ UPOZORNENIE: Nebezpečenstvo požiaru: Na varných povrchoch neskladujte žiadne predmety.

⚠ UPOZORNENIE: Používajte iba také ochranné lišty varného panela, ktoré navrhol výrobca kuchynského spotrebiča, alebo ich výrobca kuchynského spotrebiča uvádza ako vhodné v návode na použitie, alebo ochranné lišty varného panela zahrnuté v spotrebiči. Použitie nevhodných ochranných líšt môže spôsobiť nehody.

⚠ UPOZORNENIE: Ak je sklokeramický/sklený povrch prasknutý, vypnite spotrebič a odpojte ho od elektrickej siete, aby ste predišli možnému úrazu elektrickým prúdom. V prípade zapojenia spotrebiča do elektrickej siete priamo pomocou spojovacej skrinky odpojte spotrebič od sieťového napájania vybratím poistky. V oboch prípadoch kontaktujte autorizované servisné stredisko.

⚠ POZOR: Neobsluhujte spotrebič prostredníctvom externého časovača ani osobitného diaľkového ovládača.

⚠ Ak je napájací kábel poškodený, musí ho vymeniť výrobca, ním autorizované servisné stredisko alebo podobne kvalifikované osoby, aby sa predišlo nebezpečenstvu.

⚠ Tento spotrebič je určený iba na použitie v domácnosti. Nemeňte technické parametre tohto spotrebiča.

⚠ Kovové predmety, napríklad nože, vidličky, lyžice a pokrievky by sa nemali klásť na povrch varného panela, pretože sa môžu zohriať.

⚠ Horľavé látky ani predmety, ktoré sú nasiaknuté horľavými látkami, nekladte do spotrebiča, do jeho blízkosti ani naň.

⚠ Spotrebič vypínajte po každom použití jeho ovládacími prvkami. Nespoliehajte sa na funkciu rozpoznávania varnej nádoby.

⚠ Na čistenie spotrebiča nepoužívajte parné čističe.

Povolené použitie

⚠ Hrozí nebezpečenstvo poranenia, popálenín, zásahu elektrickým prúdom,

požiaru, výbuchu alebo poškodenia spotrebiča.

⚠ Tento spotrebič je určený iba na prípravu jedál. Nesmie sa používať na iné účely, napríklad výhrev miestnosti.

⚠ Pred prvým použitím odstráňte všetky obaly, štítky a ochrannú fóliu (ak sa používajú).

⚠ Uistite sa, že nie sú otvory vetrania zablokované.

⚠ Spotrebič neobsluhujte s mokrými rukami alebo keď je v kontakte s vodou.

⚠ Keď vkladáte pokrm do horúceho oleja, môže olej vyprsknúť. Tuky a oleje môžu pri zohriatí uvoľňovať horľavé výpary. Pri príprave pokrmov musia byť plamene alebo horúce predmety v dostatočnej vzdialenosti od tukov a olejov. Výpary, ktoré sa uvoľňujú z veľmi horúcich olejov, môžu spôsobiť spontánne vznietenie. Použitý olej, ktorý obsahuje zvyšky jedla, môže spôsobiť požiar pri nižšej teplote ako olej použitý po prvýkrát.

⚠ Nezapínajte varné zóny s prázdny kuchynským riadom alebo bez kuchynského riadu. Horúci kuchynský riad nekladte na

ovládací panel. Na sklenený povrch varného panela nekladte horúcu pokrievku varnej nádoby. Nenechajte obsah kuchynského riadu vyvrieť. Na spotrebič nekladte alabal. Kuchynský riad vyrobený z liatiny alebo s poškodeným dnom môže spôsobiť poškriabanie skla/sklokeramiky. Keď tieto predmety potrebujete posunúť mimo varného povrchu, zdvihnite ich. Dávajte pozor, aby predmety alebo kuchynský riad nespadli na spotrebič. Povrch môže byť poškodený.

⚠ Spotrebič pravidelne čistite, aby ste predišli znehodnoteniu povrchového materiálu. Spotrebič pred čistením vypnite a nechajte ho vychladnúť. Spotrebič čistite vlhkou mäkkou handričkou. Používajte iba neutrálne čistiace prostriedky. Nepoužívajte abrazívne výrobky, čistiace špongie s abrazívnou vrstvou, rozpúšťadlá ani kovové predmety.

⚠ Keď je spotrebič v prevádzke, používatelia s kardiostimulátorom musia udržiavať vzdialenosť od indukčných varných zón minimálne 30 cm.

Montáž

⚠ So spotrebičom musia manipulovať a inštalovať dve alebo viaceré osoby - riziko poranenia. Vždy používajte ochranné rukavice a uzavretú obuv – nebezpečenstvo poranenia.

⚠ Inštaláciu, elektrické pripojenia, servis a opravy musí vykonať autorizovaný inštalatér. Postupujte podľa montážnych pokynov dodávaných so spotrebičom. Odstráňte všetok obalový materiál. Skontrolujte, či sa spotrebič počas prepravy nepoškodil. V prípade problémov sa obráťte na predajcu alebo najbližšie autorizované servisné stredisko. Poškodený spotrebič neinštalujte ani nepoužívajte.

⚠ Spotrebič nainštalujte na bezpečné a vhodné miesto, ktoré spĺňa požiadavky na inštaláciu. Spotrebič nepoužívajte pred jeho nainštalovaním do nábytku určeného na zabudovanie. Dodržiavajte požadovanú minimálnu vzdialenosť od iných spotrebičov a nábytku. Pred akýmkoľvek zásahom do elektrickej siete musíte spotrebič odpojiť od elektrickej siete - hrozí nebezpečenstvo úrazu elektrickým prúdom. Počas inštalácie sa uistite, že spotrebič nepoškodí napájací kábel - nebezpečenstvo požiaru alebo úrazu elektrickým prúdom. Spotrebič zapnite až po dokončení inštalácie.

⚠ Pred namontovaním spotrebiča do nábytku vykonajte všetky rezacie práce v kuchynskej skrinke a odstráňte všetky

drevené triesky a piliny. Plochy výrezu utesnite tesniacim materiálom, aby ste predišli vniknutiu vlhkosti, ktorá by mohla spôsobiť vydutie. Spodnú časť spotrebiča chráňte pred parou a vlhkosťou. Spotrebič nainštalujte vedľa dvierok ani pod okno, aby ste predišli vypadnutiu horúceho kuchynského riadu zo spotrebiča pri otvorení dvierok alebo okna.

⚠ Uistite sa, že priestor pod varným panelom postačuje na cirkuláciu vzduchu.

Spodná časť spotrebiča sa môže zohriať. Ak je spotrebič nainštalovaný nad zásuvkami, nainštalujte pod spotrebič nehorľavý oddelovací panel, aby ste zabránili prístupu k spodnej časti spotrebiča.

⚠ Po inštalácii nesmie byť spodná časť spotrebiča prístupná. Hrozí nebezpečenstvo popálenia.

Upozornenia týkajúce sa elektrickej siete

⚠ Uistite sa, že parametre na typovom štítku sú kompatibilné s parametrami elektrickej siete.

⚠ Pred akoukoľvek operáciou sa uistite, že je spotrebič odpojený od elektrickej siete.

⚠ Nepoužívajte predlžovacie káble, zásuvky s viacerými zástrčkami ani adaptéry. Spotrebič musí byť uzemnený. Skontrolujte, či je nainštalovaná ochrana proti zásahu elektrickým prúdom. Použite vhodný elektrický sieťový kábel. Použite svorku na odľahčenie ťahu na kábli. Elektrické komponenty nesmú byť prístupné používateľovi po inštalácii.

⚠ Skontrolujte, či je spotrebič správne nainštalovaný. Uvoľnený a nesprávny elektrický sieťový kábel alebo zástrčka (ak sa používa) môže spôsobiť zohriatie vývodného kábla. Ak zapojíte nejaký elektrický spotrebič do elektrickej siete v blízkosti, dbajte na to, aby sa sieťový kábel alebo zástrčka (ak je k dispozícii) nedotýkala horúceho varného spotrebiča alebo horúcej kuchynského riadu. Sieťovú zástrčku zapojte do sieťovej zásuvky až na konci inštalácie. Po inštalácii sa uistite, že máte prístup k elektrickej zásuvke.

⚠ Ochrana proti úrazu elektrickým prúdom častí pod napätím a izolovaných častí sa musí pripevniť tak, aby sa nedala odstrániť bez použitia nástrojov. Elektrické pripojenie musí zahŕňať odpájacie zariadenie, ktoré umožňuje odpojenie spotrebiča od elektrickej siete na všetkých póloch. Odpájacie zariadenie musí byť rozstup kontaktov najmenej 3 mm. Používajte iba správne rozpájacie zariadenia: ochranné ističe alebo poistky (skrutkovacie poistky treba vybrať z držiaka), uzemnenia a stýkače.

⚠ Ak chcete vymeniť napájací kábel, obráťte sa na autorizované servisné stredisko.

⚠ Informácie o žiarovke/žiarovkách vnútri tohto výrobku a náhradných dieloch osvetlenia, ktoré sa predávajú samostatne: Tieto žiarovky sú navrhnuté tak, aby odolali extrémnym podmienkam v domácich spotrebičoch, ako napr. teplota, vibrácie, vlhkosť, alebo slúžia ako ukazovatele prevádzkového stavu spotrebiča. Nie sú určené na používanie iným spôsobom a nie sú vhodné na osvetlenie priestorov v domácnosti.

Ochrana životného prostredia

BEZPEČNOSTNÉ UPOZORNENIA

⚠ Odpojte spotrebič od napájania z elektrickej siete. Sietový kábel odrežte blízko pri spotrebiči a zlikvidujte ho.

LIKVIDÁCIA OBALOVÝCH MATERIÁLOV

Recyklujte materiály so symbolom . Obaly vložte do príslušných recyklačných nádob.

ZOŠROTOVANIE DOMÁCICH SPOTREBIČOV

Chráňte životné prostredie a zdravie ľudí a recyklujte odpad z elektrických a elektronických spotrebičov. Nelikvidujte spotrebiče označené symbolom  spolu s odpadom z domácnosti. Výrobok odovzdajte

v miestnom recyklačnom zariadení alebo sa obráťte na obecný alebo mestský úrad.

TIPY NA ÚSPORU ENERGIE

Keď zohrievate vodu, použite len také množstvo, aké potrebujete. Na riad podľa možnosti vždy položte pokrievku. Kuchynský riad položte na varnú zónu pred jej zapnutím. Na menšie varné zóny položte menší riad. Kuchynský riad položte priamo do stredu varnej zóny. Zvyškové teplo využite na udržiavanie teploty jedla alebo na jeho roztopenie.

Ošetrovanie a čistenie

Všeobecné informácie

- ⚠ **VAROVANIE!** Pred čistením spotrebič vypnite a nechajte vychladnúť.
- ⚠ **VAROVANIE!** Z bezpečnostných dôvodov spotrebič nečistite prúdom pary, ani vysokotlakovým prúdom vody.
- ⚠ **VAROVANIE!** Ostré a drsné predmety alebo abrazívne čistiace prostriedky poškodia spotrebič. Po každom použití spotrebič vyčistite a zvyšky odstráňte vodou a saponátom na riad. Odstráňte aj zvyšky čistiacich prostriedkov.
- i Škrabance a tmavé škvrny na sklokeramike sa už nedajú odstrániť, neovplyvňujú však funkčnosť spotrebiča.

Odstraňovanie zvyškov jedál a odolných škvŕn

Jedlá obsahujúce cukor, zvyšky plastov alebo alobalu treba okamžite odstrániť. Najlepším nástrojom na čistenie skleneného povrchu je škrabka. Nedodáva sa so spotrebičom. Škrabku položte na povrch varného panela, aby bola naklonená vo vhodnom uhle, a posúvaním čepele zvyšky jedla odstráňte. Spotrebič vyčistite vlhkou handričkou s malým množstvom saponátu na riad. Nakoniec utrite sklenený povrch dosucha čistou handričkou.

Škrvny od vodného kameňa a vody, vystreknutý tuk alebo kovové lesklé sfarbenie treba odstrániť po vychladení spotrebiča. Použite iba špeciálny čistič na sklokeramiku alebo antikoro.

ZÁRUKA IKEA

Ako dlho platí záruka IKEA?

Táto záruka platí počas 5 rokov od pôvodného dátumu kúpy spotrebiča v predajni IKEA. Ako doklad o kúpe sa vyžaduje

originálny pokladničný blok. V prípade záručnej opravy sa záručná doba spotrebiča nepredlži.

Kto vykonáva servis?

Servisná služba IKEA zaručuje servis prostredníctvom vlastných prevádzok alebo siete servisných partnerov.

Na čo sa vzťahuje záruka?

Záruka sa vzťahuje na poruchy spotrebiča spôsobené výrobnými alebo materiálovými chybami od dátumu nákupu v predajni IKEA. Táto záruka sa vzťahuje výhradne na spotrebiče používané v domácnosti. Výnimky sú uvedené pod titulom "Na čo sa nevzťahuje táto záruka?" Počas doby platnosti záruky budú náklady na odstránenie porúch, napr. opravy, náhradné diely, prácu a dopravu, hradené za podmienky, že spotrebič bude prístupný na vykonanie opravy bez toho, že by boli nevyhnutné špeciálne výdavky a že porucha je spôsobená výrobnými alebo materiálovými chybami, na ktoré sa vzťahuje záruka. Za týchto podmienok sa aplikujú predpisy EÚ (č. 99/44/EG) a príslušné miestne predpisy. Vymenené diely sa stanú vlastníctvom spol. IKEA.

Čo spol. IKEA urobí pre nápravu problému?

Servisné stredisko určené spol. IKEA výrobok zhodnotí a rozhodne, na vlastnú zodpovednosť, či sa na poruchu spotrebiča vzťahuje záruka. V prípade, že sa na poruchu vzťahuje záruka, servisné stredisko IKEA alebo autorizovaný servisný partner prostredníctvom svojich vlastných servisných prevádzok, na vlastnú zodpovednosť, opraví pokazený výrobok alebo ho vymení za rovnaký alebo porovnateľný výrobok.

Na čo sa nevzťahuje táto záruka?

- Normálne opotrebovanie a poškodenie.
- Úmyselné poškodenie alebo poškodenie nedbalosťou, škody spôsobené nedodržaním pracovných postupov, nesprávna inštalácia alebo zapojenie do elektrickej siete s nesprávnym napätím, poškodenie spôsobené chemickou alebo elektrochemickou reakciou, hrdza, korózia alebo poškodenie vodou vrátane škôd spôsobených nadmerným množstvom vodného kameňa v dodávanej vode, ale nielen tým, škody spôsobené

miroriadnymi podmienkami životného prostredia.

- Spotrebný materiál vrátane batérií a žiaroviek.
- Časti bez funkcií a dekoračné časti, ktoré bežne neovplyvňujú normálne používanie spotrebiča, vrátane škrabancov a možných farebných zmien.
- Náhodné poškodenie spôsobené cudzími predmetmi alebo látkami, poškodenie čistiacich alebo uvoľnených filtrov, systém, odvodu vody alebo zásuvky na saponáty.
- Poškodenie nasledujúcich častí: keramické sklo, príslušenstvo, koše na riad a príbor, prírodné a odtokové hadice, tesnenia, žiarovky a kryty osvetlenia, obrazovky, ovládacie gombíky, puzdrá a časti krytov. S výnimkou prípadov, kedy sa dá dokázať, že uvedené poškodenia sú následkom výrobných chýb.
- Prípady, pri ktorých nebola zistená žiadna porucha pri prehliadke technikom.
- Opravy, ktoré neboli vykonané v autorizovanom stredisku a/alebo stredisku autorizovaného servisného partnera alebo prípadly, kedy neboli použité originálne náhradné diely.
- Opravy chýb spôsobených nesprávnou inštaláciou alebo za nedodržania technických špecifikácií.
- Použitie spotrebiča v prostredí odlišnom od domácnosti, napr. profesionálne použitie.
- Poškodenia spôsobené pri preprave. Ak zákazník prepravuje tovar domov alebo na nejakú inú adresu, IKEA nenesie zodpovednosť za žiadnu škodu, ktorá by mohla vzniknúť počas prepravy. Naopak, ak IKEA doručí výrobok zákazníkovi na jeho adresu, na poškodenia výrobku vzniknuté počas prepravy sa vzťahuje táto záruka.
- Náklady za vykonanie začiatkovej inštalácie spotrebiča IKEA. V prípade, že poskytovateľ servisných služieb IKEA alebo ním poverený servisný partner opraví alebo vymení spotrebič za podmienok tejto záruky, poskytovateľ servisných služieb alebo ním poverený

servisný partner znovu nainštaluje opravený spotrebič alebo nainštaluje nahradený, podľa potreby.

Toto obmedzenie sa nevzťahuje sa bezporuchovú prácu vykonávanú odborníkom použitím našich originálnych dielov na prispôbenie spotrebiča technickým požiadavkám bezpečnostných predpisov inej krajiny EÚ.

Ako sa aplikujú vnútroštátne predpisy

Záruka IKEA vám poskytuje špecifické práva, ktoré sa môžu zhodovať alebo presahovať nároky vnútroštátnych práv, meniacich sa v závislosti od krajiny.

Oblasť platnosti

U spotrebičov kúpených v jednej krajine EÚ a prenesených do inej krajiny EÚ budú servis poskytovať prevádzky servisu za normálnych záručných podmienok novej krajiny. Povinnosť vykonania servisu v rámci záruky sa vzťahuje iba na:

- spotrebiče, ktoré vyhovujú technickým požiadavkám krajiny, v ktorej sa žiada o záručnú opravu.
- spotrebič vyhovuje údajom a je nainštalovaný podľa pokynov v inštaláčnej príručke za dodržania bezpečnostných predpisov.

Určené servisy pre spotrebiče IKEA:

Prosím, neváhajte a kontaktujte servis IKEA na:

1. požiadaní o zásah v rámci tejto záruky;
 2. požiadaní o vysvetlenia pri inštalácii spotrebiča IKEA v kuchynskej linke IKEA. Servis sa nevzťahuje sa objasnenia týkajúce sa:
 - inštalácie celej kuchynskej linky IKEA;
 - elektrického zapojenia (ak sa spotrebiče dodávajú bez zástrčky a kábla), vodovodnej a plynovej prípojky, pretože ich musí vykonať autorizovaný servisný technik.
 3. otázok o objasnenie obsahu návodu na používanie a špecifikácií spotrebiča IKEA.
- Aby sme Vám vždy poskytovali najlepšie služby servisu, predtým, ako nám zavoláte,

prečítajte si, prosím, starostlivo pokyny na montáž a/alebo návod na používanie.

Ako nás kontaktovať, keď potrebujete servis



Pozrite si poslednú stranu tohto návodu, kde nájdete kompletný zoznam kontaktov IKEA a príslušné vnútroštátne telefónne čísla.

- i** Na zaručenie poskytnutia rýchlej služby vám odporúčame použiť špecifické telefónne čísla uvedené v zozname na konci tohto návodu. Vždy použite čísla uvedené v návode špecifického spotrebiča, ktorého opravu potrebujete. Skôr, ako nám zavoláte, nezabudnite poskytnúť spoločnosti IKEA číslo tovaru (8 miestny číselný kód) a Sériové číslo (8 miestny číselný kód, ktorý nájdete na štítku s údajmi o tovare) elektrického zariadenia, na ktoré potrebujete našu podporu.

i ODLOŽTE SI POKLADNIČNÝ BLOK!

Je to Váš doklad o nákupe a budete ho potrebovať pri požiadaní o záručnú opravu. Nezabudnite, že na pokladničnom bloku je názov a číslo výrobku IKEA (8-ciferný číselný kód) každého spotrebiča, ktorý ste kúpili.

Potrebujete mimoriadnu pomoc?

Ak máte akékoľvek doplnkové otázky, ktoré sa nevzťahujú na servis spotrebičov, obráťte sa na najbližšiu telefónnu službu predajne IKEA. Predtým, ako nás zavoláte, si pozorne prečítajte dokumentáciu spotrebiča.

Varnostne informacije

Pred namestitvijo in uporabo naprave natančno preberite priložena navodila. Proizvajalec ni odgovoren za poškodbe in škodo, nastalo zaradi napačne namestitve in uporabe. Navodila shranite skupaj z napravo za poznejšo uporabo.

VARNOSTNA OPOZORILA

⚠ To napravo lahko otroci od osmega leta naprej ter osebe z zmanjšanimi telesnimi, čutnimi ali razumskimi sposobnostmi ali s pomanjkanjem izkušenj ter znanja uporabljajo le pod nadzorom ali če so dobile ustrezna navodila glede varne uporabe naprave in če se zavedajo nevarnosti, ki obstajajo. Otroci, mlajši od osem (8) let, ter osebe z visoko stopnjo invalidnosti se ne smejo približevati napravi, če niso pod nenehnim nadzorom. Otrokom preprečite igranje z napravo. Vso embalažo hranite zunaj dosega otrok in jo ustrezno zavržite. Otroci ne smejo izvajati čiščenja in uporabniškega vzdrževanja naprave, če ni zagotovljen nadzor. Če je naprava opremljena z zaščito za otroke, mora biti zaščita vklopljena.

⚠ **OPOZORILO:** Naprava in dostopni deli med uporabo postanejo vroči. Pazite, da se ne dotaknete grelcev.

⚠ **POZOR:** Kuhanje mora biti nadzorovano. Kratkotrajno kuhanje mora biti stalno nadzorovano.

⚠ **OPOZORILO:** Kuhanje na kuhalni plošči z maščobo ali oljem brez nadzora je lahko nevarno in lahko pripelje do požara.

⚠ **OPOZORILO:** Ognja nikoli ne poskušajte pogasiti z vodo, ampak izklopite napravo in nato prekrijte ogenj, npr. s pokrovom ali požarno odejo.

⚠ **OPOZORILO:** Nevarnost požara: Na kuhalnih površinah ne shranjujte predmetov.

⚠ **OPOZORILO:** Uporabljajte samo varovala kuhalne plošče, ki jih je zasnoval proizvajalec kuhalne naprave ali ki jih proizvajalec naprave navede kot primerne v navodilih za

uporabo, ali varovala kuhalne plošče, priložena napravi. Zaradi uporabe neprimernih varoval lahko pride do nezgode.

⚠ OPOZORILO: V primeru počene površine steklokeramične plošče izklopite napravo in jo izključite iz napajanja, da preprečite električni udar. Če je naprava priključena na električno omrežje neposredno preko razdelilne omarice, odstranite varovalko, da napravo izključite iz napajanja. V obeh primerih se obrnite na pooblaščen servisni center.

⚠ POZOR: Naprave ne upravljajte z zunanjo programsko uro ali z ločenim sistemom za daljinsko upravljanje.

⚠ Če je napajalni kabel poškodovan, ga mora v izogib nevarnostim zamenjati proizvajalec, zastopnik njegovega pooblaščenega servisnega centra ali druga strokovno usposobljena oseba.

⚠ Naprava je namenjena samo za uporabo v gospodinjstvu. Ne spreminjajte specifikacij te naprave.

⚠ Ne postavljajte kovinskih predmetov, kot so noži, vilice, žlice in pokrovke na površino kuhalne plošče, ker se lahko segrejejo.

⚠ V napravo, nanjo ali v njeno bližino ne postavljajte vnetljivih izdelkov ali predmetov, prepojenih z vnetljivimi snovmi.

⚠ Po uporabi kuhalne plošče jo izklopite s pomočjo tipke na njej, ne zanašajte se na tipalo za posodo.

⚠ Za čiščenje naprave ne uporabljajte parnih čistilnikov.

Dovoljena uporaba

⚠ Nevarnost telesnih poškodb, opeklin, električnega udara, požara, eksplozije ali poškodb naprave.

⚠ Ta naprava je namenjena le kuhanju. Izdelka ne smete uporabljati v druge namene, npr. za ogrevanje prostorov.

⚠ Pred prvo uporabo odstranite vso embalažo, etikete in zaščitno folijo (če obstaja).

⚠ Prepričajte se, da prezračevalne odprtine niso ovirane.

⚠ Naprave se ne dotikajte z mokrimi rokami, ali kadar je v stiku z vodo.

⚠ Ko položite hrano v vroče olje, lahko olje pljuska na vse strani. Maščobe in olja lahko ob segrevanju sproščajo vnetljive hlape. Plamenov ali segretyh predmetov ne

približujte maščobam in olju, kadar kuhate z njimi. Hlapi, ki jih sprošča zelo vroče olje, lahko povzročijo spontani vžig. Rabljeno olje, ki lahko vsebuje ostanke hrane, lahko povzroči požar pri nižji temperaturi kot olje, ki se uporablja prvič.

⚠ Ne vklaplajte kuhališč, na katerih je prazna posoda ali pa so sploh ni nobene posode. Vroče posode ne postavljajte na nadzorno ploščo. Ne postavljajte vročega pokrova posode na stekleno površino kuhalne plošče. Ne dovolite, da iz posode povre vsa tekočina. Na napravo ne postavljajte aluminijaste folije. Posoda, ki je izdelana iz litega železa ali oz. ima poškodovano dno, lahko opraska steklo/steklokeramiko. Te predmete vedno dvignite,

kadar jih morate premakniti na kuhalni površini. Pazite, da predmeti ali posoda ne padejo na napravo. Površina se lahko poškoduje.

⚠ Napravo redno čistite, da preprečite poškodbe materiala na površini. Pred čiščenjem napravo izklopite in pustite, da se ohladi. Očistite napravo z vlažno mehko krpo. Uporabljajte samo nevtralna čistilna sredstva. Za čiščenje ne uporabljajte abrazivnih čistil, grobih gobic, topil ali kovinskih predmetov.

⚠ Osebe s srčnim spodbujevalnikom morajo biti med delovanjem naprave vsaj 30 cm oddaljene od indukcijskih kuhališč.

Montaža

⚠ Z napravo morata ravnati in jo namestiti najmanj dve osebi – nevarnost poškodbe. Vedno uporabljajte zaščitne rokavice in priloženo obutev - nevarnost uresniti.

⚠ Namestitev, električni priključki, servisiranje in popravila mora izvesti pooblaščen monter. Upoštevajte navodila za montažo, priložena napravi. Odstranite vse dele embalaže. Prepričajte se, da se naprava med prevozom ni poškodovala. V primeru težav se obrnite na prodajalca ali najbližji pooblaščen servisni center. Ne nameščajte in ne uporabljajte poškodovanih naprav.

⚠ Napravo namestite na varno in primerno mesto, ki ustreza zahtevam za namestitev. Ne uporabljajte, preden jo namestite v vgrajeno strukturo. Upoštevajte predpisano najmanjšo razdaljo do drugih naprav in enot. Pred vsakim nameščanjem mora biti naprava izključena iz električnega omrežja – nevarnost električnega udara. Med nameščanjem pazite, da naprava ne

poškoduje napajalnega kabla – nevarnost požara ali električnega udara. Napravo vklopite šele po končani namestitvi.

⚠ Pred nameščanjem naprave v pohištvo ustrezno obrežite vse omarice ter odstranite vse lesne sekance in žagovino. Odrezane površine zatesnite s tesnilom, da preprečite nabiranje vlage, ki bi lahko privedla do otekanja. Dno naprave zaščitite pred paro in vlago. Naprave ne nameščajte v bližino vrat ali pod okno, saj bi lahko v primeru odprtih vrat ali oken vroča posoda padla z naprave.

⚠ Pod kuhalno ploščo mora biti dovolj prostora za kroženje zraka. Dno naprave se lahko segreje. Če je naprava nameščena nad predale, pod njo namestite nevetljivo ločevalno ploščo za preprečitev dostopa do spodnjega dela.

⚠ Po namestitvi dno naprave ne sme biti več dostopno – nevarnost opeklin.

Električna opozorila

⚠ Preverite, ali so parametri s ploščice za tehnične navedbe združljivi z električno napetostjo omrežja.

⚠ Pred vsakim posegom se prepričajte, da je naprava izključena iz napajanja.

⚠ Ne uporabljajte podaljškov, več vtičnic ali adapterjev. Naprava mora biti ozemljena. Prepričajte se, da je nameščena zaščita pred električnim udarom. Uporabite pravi električni priključni kabel. Na kablu uporabite objemko za razbremenitev napetosti. Električne komponente po namestitvi ne smejo biti dostopne uporabniku.

⚠ Naprava mora biti nameščena pravilno. Zaradi slabo pritrjenega in napačnega priključnega kabla ali vtiča (če je na voljo) se lahko pregreje priključek. Poskrbite, da se priključni kabel ali vtič (če obstaja) ne dotika vroče naprave ali posode, ko napravo vključite v bližnje vtičnice. Vtič vtaknite v vtičnico šele ob koncu postopka nameščanja. Poskrbite, da bo omrežni vtič dosegljiv tudi po namestitvi.

⚠ Zaščita pred električnim udarom pri delih pod napetostjo in izoliranih delih mora biti pritrjena tako, da je ni mogoče odstraniti brez orodja. Električna napeljava mora vključevati izolacijsko napravo, ki omogoča odklop naprave iz omrežja na vseh stikalih. Izolacijska naprava mora imeti kontaktno odprtino s premerom vsaj 3 mm. Vedno uporabljajte ustrezne izolacijske naprave: zaščita pred izklopi, varovalke (navojne varovalke, odstranjene iz nosilca), odklopniki za ozemljitveni uhajavi tok in kontaktorji.

⚠ Za zamenjavo napajalnega kabla se obrnite na pooblaščen servisni center.

⚠ Obvestilo o žarnici/-ah v notranjosti tega izdelka in o rezervnih žarnicah, ki se prodajajo ločeno: Te žarnice so izdelane, da prenesejo skrajno zahtevne razmere v gospodinskih napravah, kot so temperatura, vibracije, vlaga; ali so izdelane za signalizacijo, da je naprava vklopljena. Niso namenjene za uporabo v drugih napravah in niso primerne za sobno razsvetljavo v gospodinjstvu.

Skrb za okolje

VARNOSTNA OPOZORILA

⚠ Izključite napravo iz napajanja. Odrežite glavni priključni kabel tik ob napravi in napravo zavržite.

ODSTRANJEVANJE EMBALAŽNIH MATERIALOV

Reciklirajte materiale, ki jih označuje simbol . Embalažo odložite v ustrezne zabojnike za reciklažo.

ODLAGANJE GOSPODINJSKIH APARATOV

Pomagajte varovati okolje in zdravje ljudi z recikliranjem odpadkov električnih in elektronskih naprav. Naprave, označene s





simbolom , ne odlagajte skupaj z gospodinskimi odpadki. Izdelek vrnite krajevnemu obratu za recikliranje ali se obrnite na občinsko službo.

NASVETI ZA VARČEVANJE Z ENERGIJO

Segrejte le toliko vode, kot jo potrebujete. Posodo po možnosti pokrijte s pokrovmi. Pred vklopom kuhališča nanj postavite posodo. Na manjša kuhališča postavite manjšo posodo. Posodo postavite neposredno na sredino kuhališča. Uporabite akumulirano toploto, da ohranite hrano toplo ali da jo stopite.

Vzdrževanje in čiščenje

Splošne informacije

-  **OPOZORILO!** Preden se lotite čiščenja naprave, jo izklopite in počakajte, da se ohladi.
-  **OPOZORILO!** Naprave zaradi varnostnih razlogov ne čistite s parnimi ali visokotlačnimi čistilniki.
-  **OPOZORILO!** Ostri predmeti in abrazivna čistilna sredstva poškodujejo napravo. Po vsaki uporabi z vodo in pomivalnim sredstvom očistite napravo in odstranite ostanke. Odstranite tudi ostanke čistilnih sredstev.
-  Praske ali temni madeži na steklokeramični plošči, ki jih ni možno odstraniti, ne vplivajo na delovanje naprave.

Odstranjevanje ostankov in trdovratnih oblog

Živila, ki vsebujejo sladkor, ostanke plastike ali alu folije morate odstraniti takoj. Strgalo je najboljši pripomoček za čiščenje steklenih površin. Ni priloženo napravi. Strgalo položite pod kotom na površino kuhalne plošče in ostanke odstranite tako, da z rezilom drsite po površini. Napravo očistite z vlažno krpo in nekaj čistilnega sredstva. Na koncu stekleno površino obrišite do suhega s čisto krpo.

Ostanke vodnega kamna in vode, maščobne madeže ali svetla kovinska obarvanja odstranite, ko se naprava ohladi. Uporabite samo čistilno sredstvo za steklokeramiko ali nerjavno jeklo.

IKEINA GARANCIJA

Garancijska izjava:

Izdajatelj prevzema obveznost, da bo izdelek v garancijskem roku brezhibno deloval. V garancijskem roku bomo odstranili vse pomanjkljivosti in okvare na izdelku, ki bi nastale pri normalni rabi izdelka, pod pogojem, da v izdelek niso posegale osebe, ki nimajo pooblastila izdajatelja garancijskega lista in, da so bili uporabljeni originalni rezervni deli. Če izdelek ne bo popravljen v 45. dneh, ga bomo zamenjali. Garancija velja, če je datum prodaje / izročitve na garancijskem listu potrjen z žigom in podpisom prodajalca ali s predložitvijo originalnega računa o nakupu izdelka. V garancijskem roku poravnava vse stroške v zvezi z odstranitvijo pomanjkljivosti ali okvar ter stroške prevoza, oziroma prenosa, do najbližje pooblašene servisne delavnice, po tarifi, ki velja v javnem prometu

za transport izdelka. Garancijski rok bo podaljšan za toliko dni, kolikor je trajalo popravilo izdelka. Garancija izdajatelja velja na območju Republike Slovenije. Garancija ne izključuje pravic potrošnika, ki izhajajo iz odgovornosti prodajalca za napake na blagu. Servisiranje in rezervni deli so zagotovljeni za dobo 3 let po poteku garancije.

Koliko časa velja garancija družbe IKEA?

Ta garancija velja **5 let** od prvotnega datuma nakupa naprave pri družbi IKEA. Kot dokazilo o nakupu potrebujete originalni račun. Če je v času garancije izveden servis, se s tem garancijsko obdobje naprave ne podaljša.

Kdo izvaja servisna dela?

Ponudnik servisnih storitev podjetja IKEA bo zagotovil servisna dela preko svojih storitev ali mreže pooblaščenih servisnih partnerjev.

Kaj krije ta garancija?

Garancija krije okvare naprav, ki nastanejo zaradi napak v konstrukciji ali materialu od datuma nakupa v trgovini IKEA. Ta garancija velja samo za domačo uporabo. Izjeme so navedene pod naslovom »Česa ta garancija ne krije?« V garancijskem obdobju bodo stroški odpravljanja okvare, npr. popravila, nadomestni deli, delo in pot, kriti, če je naprava dostopna za popravilo brez dodatnih stroškov. Glede teh pogojev veljajo smernice EU (št. 99/44/ES) in ustrezni krajevni predpisi. Zamenjani deli postanejo last podjetja IKEA.

Kakšen je postopek podjetja IKEA pri odpravljanju težav?

S strani podjetja IKEA izbran ponudnik servisnih storitev bo pregledal izdelek in se po lastni presoji odločil, ali ta garancija krije popravilo. Če garancija krije popravilo, bo ponudnik servisnih storitev podjetja IKEA ali njegov pooblaščen servisni partner preko svojega servisa po lastni odločitvi popravil okvarjen izdelek ali pa ga zamenjal z enakim ali primerljivim izdelkom.

Česa ta garancija ne krije?

- Običajne obrabe.
- Namerne škode ali škode zaradi malomarnosti, škode, nastale zaradi neupoštevanja navodil za uporabo, napačne namestitve ali priključitve na napačno napetost, škode, nastale zaradi kemične ali elektro-kemične reakcije, rje, korozije, ali škode, ki jo povzroči voda, vključno, vendar ne omejeno na škodo, ki jo povzroči prekomerna količina apnenca v vodovodnem sistemu, in škodo, ki nastane zaradi neobičajnih okoljskih razmer.
- Potrošnega materiala, vključno z baterijami in žarnicami.
- Nedelujočih in okrasnih delov, ki ne vplivajo na običajno uporabo naprave, kot tudi prask in morebitnih razlik v barvi.
- Naključne škode, ki jo povzročijo tujki ali snovi, in škode, ki nastane pri čiščenju ali sproščanju filtrov, izpustnih sistemov ali predalov za pralno sredstvo.

- Poškodb naslednjih delov: steklokeramike, dodatne opreme, košar za posodo in jedilni pribor, dovodnih in odvodnih cevi, tesnil, žarnic in pokrovov žarnic, zaslonov, tipk, ohišij in delov ohišij. Razen v primeru, ko se izkaže, da je do takšne poškodbe prišlo zaradi napak v izdelavi.
- Primerov, pri katerih serviser med obiskom ne najde napake.
- Popravit, ki jih ne opravi izbrani ponudnik servisnih storitev in/ali pooblaščen servisni pogodbenik, ali primerov, kjer niso bili uporabljeni originalni deli.
- Popravit, ki so potrebna zaradi napačne namestitve ali namestitve, ki ni v skladu s specifikacijami.
- Uporabe naprave v negospodinjenskem okolju, tj. profesionalna uporaba.
- Poškodb, nastalih pri prevozu. Če stranka odpelje izdelek na domači ali kakšen drug naslov, podjetje IKEA ni odgovorno za poškodbe, ki lahko nastanejo med prevozom. Vendar pa v primeru, da podjetje IKEA poskrbi za dostavo izdelka na strankin dostavni naslov, poškodbe izdelka, nastale med dostavljanjem, ta garancija krije.
- Stroškov za prvotno nameščanje naprave podjetja IKEA. Če pa ponudnik servisnih storitev podjetja IKEA ali njegov pooblaščen servisni partner popravi ali zamenja napravo pod pogoji te garancije, bo ponudnik servisnih storitev ali njegov pooblaščen servisni partner ponovno namestil popravljeno napravo ali po potrebi namestil nadomestno. Ta omejitev ne velja za delo brez napak s strani usposobljenega strokovnjaka, ki uporabi naše originalne dele zaradi prilagoditve naprave tehnično varnostnim specifikacijam druge države EU.

Veljavnost zakona države

IKEINA garancija vam zagotavlja določene zakonite pravice, ki krijejo ali presegajo krajevne zahteve. Vendar ti pogoji nikakor ne omejujejo pravic potrošnika, opisanih v krajevni zakonodaji.

Območje veljavnosti

Za naprave, ki so bile kupljene v eni izmed držav EU in prepeljane v drugo državo EU, bodo storitve na voljo v okviru garancijskih pogojev, ki veljajo v novi državi. Obveznost izvajanja storitev v okviru garancije obstaja le v primeru, če naprava izpolnjuje in je nameščena v skladu z naslednjim:

- tehničnimi specifikacijami države, v kateri je podan garancijski zahtevek,
- navodili za montažo in varnostnimi navodili iz navodil za uporabo.

Namenske poprodajne storitve za IKEINE naprave:

Brez odlašanja se obrnite na IKEINO poprodajno servisno službo, da:

1. podate servisni zahtevek po tej garanciji;
2. prosite za pojasnitev namestitve IKEINE naprave v namenski IKEIN kuhinjski element. Servis ne zagotavlja pojasnitev glede:
 - celotne postavitve IKEINE kuhinje,
 - priključitve na električno omrežje (če naprava nima vtiča in kabla), vodovodno in plinsko napeljavo, ker mora to opraviti pooblaščen serviser.
3. prosite za pojasnitev vsebine navodil za uporabo in specifikacij IKEINE naprave.

Da bi vam zagotovili najboljšo možno pomoč, preden stopite v stik z nami, natančno preberite navodila za montažo in/ali navodila za uporabo v tej brošuri.

Kako stopite v stik z nami, če potrebujete servisno storitev



Oglejte si zadnjo stran teh navodil za celoten seznam izbranih IKEINIH stikov in ustreznih državnih telefonskih števil.

i Da bi vam zagotovili čim hitrejšo storitev, priporočamo, da uporabite določene telefonske številke, navedene na koncu teh navodil. Vedno uporabite številke, navedene v knjižici določene naprave, za katero potrebujete pomoč. Preden nas pokličete, se prepričajte, da imate številko artikla IKEA (8-mestno kodo) in serijsko številko (8-mestno kodo, ki jo najdete na nazivni ploščici) naprave, za katero potrebujete pomoč.

i SHRANITE RAČUN! To je vaše dokazilo o nakupu in ga potrebujete, če želite, da bo garancija veljala. Na računu se nahajata tudi IKEINO ime in številka izdelka (8-mestna oznaka) za vsako od kupljenih naprav.

Ali potrebujete dodatno pomoč?

Za vsa dodatna vprašanja, ki niso povezana s servisnimi storitvami za vaše naprave, se obrnite na klicni center naše najbližje IKEINE trgovine. Preden stopite v stik z nami, priporočamo, da natančno preberete dokumentacijo naprave.

Country	Phone number	Call Fee	Opening time
België	070 246016	Binnenlandse gesprekskosten	8 tot 20 Weekdagen
Belgique		Tarif des appels nationaux	8 à 20. En semaine
България	+359 2 492 9397	Според тарифата на оператора за обаждания към стационарен номер	От 8:30 до 17:30 ч в работни дни
Česká Republika	246 019721	Cena za místní hovor	8 až 20 v pracovních dnech
Danmark	70 15 09 09	Landstakst	man. - fre. 09.00 - 20.00 lør. - søn. 09.00 - 18.00
Deutschland	+49 1806 33 45 32*	* 0,20 €/Verbindung aus dem Festnetz max. 0,60 €/Verbindung aus dem Mobilfunknetz	Werktags von 8.00 bis 20.00
Ελλάδα	211 176 8276	Υπεραστική κλήση	8 έως 20 κατά τις εργάσιμες ημέρες
España	91 1875537	Tarifa de llamadas nacionales	De 8 a 20 en días laborables
France	0170 36 02 05	Tarif des appels nationaux	9 à 21. En semaine
Hrvatska	00385 1 6323 339	Cijena ovisi o pružatelju telefonske usluge korisnika	radnim danom od ponedjeljka do petka od 08:00 do 16:00
Ireland	0 14845915	National call rate	8 till 20 Weekdays
Ísland	+354 5852409	Innanlandsgjald fyrir síma	9 til 18. Virka daga
Italia	02 00620818	Tariffa applicata alle chiamate nazionali	dalle 8 alle 20 nei giorni feriali
Κυπρος	22 030 529	Υπεραστική κλήση	8.30 έως 16.30 κατά τις εργάσιμες ημέρες
Lietuva	5 230 06 99	Nacionalinių pokalbių tarifai	Pr. - Ketv.: 8:00 - 12:00, 12:45 - 17:00 Pntk.: 8:00 - 12:00, 12:45 - 15:45
Magyarország	06-1-252-1773	Belföldi díjszabás	Hétköznap 8.00 és 17.00 óra között
Nederland Luxembourg	050-7111267 (0900-BEL IKEA) +31 507111267 (international)	Geen extra kosten. Alleen lokaal tarief.	ma-vr: 8.00 - 21.00 zat: 9.00 - 21.00 zon / pub. vakantie: 10.00 - 18.00
Norge	22 72 35 00	Takst innland	8 til 18 ukedager
Österreich	+43-1-2056356	max. 10 Cent/min.	Mo - Fr 8.00 - 20.00 Uhr
Polska	801 400 711 and +48 22 749 60 99	Koszt zgodny z taryfą operatora	Od 8 do 20 w dni robocze
Portugal	211557985	Chamada Nacional	9 às 21. Dias de Semana *excepto feriados
România	021 211 08 88	Tarif apel național	8 - 20 în zilele lucrătoare
Россия	8 495 6662929	Действующие телефонные тарифы	с 8 до 20 по рабочим дням Время московское
Schweiz	031 5500 324	Tarif für Anrufe im Bundesgebiet	8 bis 20 Werktage
Suisse		Tarif des appels nationaux	8 à 20. En semaine
Svizzera		Tariffa applicata alle chiamate nazionali	dalle 8 alle 20 nei giorni feriali
Slovenija	+38618108621	lokalni strošek je običajna tržna vrednost, odvisna od ponudnika telefonije	8.00 - 16.00 ob delavnikih
Slovensko	(02) 3300 2554	Cena vnútroštátneho hovoru	8 až 20 v pracovných dňoch
Suomi	030 6005203	pvm/mpm	Ma - To 8:00 -18:00 Pe 9:00 -16:00
Sverige	0775 700 500	lokalsamtal (lokal taxa)	mån-fre 8.30 - 20.00 lör-sön 9.30 - 18.00
United Kingdom	020 3347 0044	National call rate	9 till 21. Weekdays
Србија	+381 11 7 555 444 (ако позивате изван Србије) 011 7 555 444 (ако позивате из Србије)	Цена позива у националном саобраћају	Понедељак - субота: 09 - 20 Недеља: 09 - 18
Eesti, Latvija, Україна			www.ikea.com



867378295-A-282022

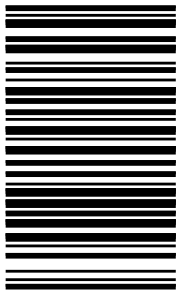

© Inter IKEA Systems B.V. 2022

21552

AA-2334313-2