

HUTTRA

LT

LV

EE



Design and Quality
IKEA of Sweden



Šios instrukcijos paskutiniame puslapyje rasite išsamų IKEA paskirtųjų įgaliotų techninės priežiūros centrų sąrašą ir jų telefono numerius



Pilnu IKEA iecelto pilnvaroto apkalpošanas centru sarakstu ar to darbības valstu telefona numuriem lūdzam skatīt šīs rokasgrāmatas pēdējā lappusē.



Kasutusjuhendi viimaselt lehelt leiate IKEA määratud volitatud teeninduskeskuste täieliku loetelu ja seotud telefoninumbriid eri riikides.

LIETUVIŲ KLB LATVISKI EESTI

5
20
34

Turinys

Saugos informacija	5	Valymas ir priežiūra	14
Gaminio aprašymas	10	Ką daryti, jei...	15
Naudojimas pirmą kartą	10	Techniniai duomenys	16
Kasdienis naudojimas	11	Aplinkosaugos rekomendacijos	17
Naudingi patarimai	12	IKEA GARANTIJA	18

Saugos informacija

Prieš naudodami prietaisą, perskaitykite šias saugos instrukcijas. Išsaugokite jas ateičiai. Šiame vadove ir ant prietaiso pateikti svarbūs saugos perspėjimai, kuriuos būtina perskaityti ir visada laikytis. Gamintojas neprisiima atsakomybės, jei nėra laikomasi šių saugos instrukcijų, prietaisas naudojamas netinkamai arba neteisingai nustatomi valdymo įtaisai.

ISPĖJIMAI DĖL SAUGOS

⚠ Labai maži vaikai (0–3 metų) turi būti saugiu atstumu nuo prietaiso. Vyresni vaikai (3–8 metų) turi būti saugiu atstumu nuo prietaiso, nebent visą laiką yra prižiūrimi. Šį prietaisą gali naudoti vaikai nuo 8 metų ir vyresni bei asmenys, turintys psichinį, jutiminį ar protinį neįgalumą arba tie, kuriems trūksta patirties arba žinių, jeigu jie yra prižiūrimi ir instruktuojami apie saugų prietaiso naudojimą ir supranta su tuo susijusius pavojus. Neleiskite vaikams žaisti su prietaisu. Neprižiūrimi vaikai neturėtų valyti ir

prižiūrėti prietaiso. Vaikams nuo 3 iki 8 metų leidžiama dėti produktus į šaldymo įrenginį ir juos išimti.

LEISTINAS NAUDOJIMAS

⚠ **PERSPĖJIMAS:** Prietaisas nėra pritaikytas valdyti naudojant išorinį perjungimo įtaisą, pvz., laikmatį, arba atskirą nuotolinio valdymo sistemą.

⚠ Šis prietaisas skirtas naudoti namuose ir panašiose patalpose, pavyzdžiui: parduotuvėse, biurų ir kitų įstaigų darbuotojų virtuvėse; gyvenamuosiuose namuose–ūkiuose; viešbučiuose, moteliuose, nakvynės vietose, kur patiekiami pusryčiai (angl. „Bed and Breakfast“), bei kitose apgyvendinimo įstaigose.

⚠ Šis prietaisas nėra skirtas profesionaliam naudojimui. Prietaiso nenaudokite lauke.

⚠ Šio prietaiso viduje įtaisyta lemputė naudojama tik buitiniuose prietaisuose; ji netinka namų patalpoms apšviesti (EB reglamentas 244/2009).

⚠ Prietaisas gali būti naudojamas vietose, kuriose aplinkos

temperatūros diapazonas atitinka prietaiso informacinėje lentelėje nurodytą klimato klasę. Jei prietaisą ilgą laiką veikia temperatūra už nurodyto diapazono ribų, jo veikimas gali sutrikti.

Klimato klasė, aplinkos temperatūra: (°C)

SN: nuo 10 iki 32

N: nuo 16 iki 32

ST: nuo 16 iki 38

T: nuo 16 iki 43



Šiame prietaise nėra CFC.

Šaltnešio kontūre naudojamo šaldymo skysčio sudėtyje yra R600a (HC). Prietaisai su izobutanu (R600a): izobutanas yra gamtinės dujos, nekenkiančios aplinkai, bet yra degios. Todėl užtikrinkite, kad šaltnešio kontūro vamzdžiai nebūtų pažeisti, ypač ištuštinant šaltnešio kontūrą.

⚠ ĮSPĖJIMAS: Nepažeiskite prietaiso šaltnešio kontūro vamzdžių.

⚠ ĮSPĖJIMAS: Neuždenkite prietaiso vėdinimo angų.

⚠ ĮSPĖJIMAS: Naudokite tik gamintojo rekomenduojamas mechanines, elektrines ar chemines priemones atitirpinimui paspartinti.

⚠ ĮSPĖJIMAS: Prietaiso skyriuose nenaudokite ir nedėkite elektrinių prietaisų, nebent juos

rekomenduotų gamintojas.

⚠ ĮSPĖJIMAS: ledo ir (arba) vandens automatai, tiesiogiai nesujungti su vandens tiekimu, turėtų būti pripildyti tik geriamo vandens.

⚠ ĮSPĖJIMAS: ledo ir (arba) vandens automatai turi būti prijungti prie vandens linijos, per kurią tiekiamas tik geriamasis vanduo, o vandens slėgis yra nuo 0,17 iki 0,81 MPa (1,7 ir 8,1 bar).

⚠ Nelaikykite prie prietaiso sprogiųjų medžiagų, pvz., aerosolių, ir nenaudokite šalia jo benzino ar kitų degiųjų medžiagų.

⚠ Nenurykite ledo pakuočių (yra kai kuriuose modeliuose) turinio (nenuodingas). Nevalgykite ledų kubelių ar kitų ledų formų iškart išėmę jas iš šaldymo kameros, nes jie gali sukelti šalčio nudegimus.

⚠ Gaminiuose, kuriuose turi būti naudojamas oro filtras, esantis po ventiliatoriaus gaubtu, veikiant šaldytuvui šis filtras visada turi būti vietoje

⚠ Šaldymo kameroje nelaikykite stiklinių talpų su skysčiais, nes jos gali skilti. Neužstatykite ventiliatoriaus (jei yra) maisto produktais. Įdėję maistą patikrinkite, ar tinkamai uždarėte skyrių dureles, ypač šaldiklio dureles.

⚠ Pažeistus tarpiklius būtina kuo

greičiau pakeisti.

 Šaldytuvą naudokite tik šviežiam maistui laikyti, o šaldymo kamera skirta tik šaldytam maistui laikyti, šviežiam maistui šaldyti ir ledo kubeliams daryti.

 Nedėkite nesuvynioto maisto tiesiai ant vidinių šaldytuvo ar šaldymo kameros paviršių. Prietaisai gali turėti specialius skyrius (šviežio maisto skyrių, nulinio laipsnių dėžę...). Jei kitaip nenurodyta specialiam prietaiso lankstinuke, juos galima išimti ir tai neturės įtakos veikimui.

 C pentanas naudojamas kaip porodaris izoliacinėse putose; tai yra degios dujos.

Toliau pateikiami tinkamiausi skyriai tam tikro tipo maisto produktams laikyti, atsižvelgiant į skirtingą temperatūrą pasiskirstymą skirtinguose įrenginio skyriuose:

- Šaldytuvo skyrius:

- 1) Viršutinė šaldytuvo skyriaus dalis & durelės – temperatūros zona: Laikykite tropinius vaisius, skardines, gėrimus, kiaušinius, padažus, konservuotus produktus, sviestą, džemą
- 2) Vidurinė šaldytuvo skyriaus dalis – šalta zona: Laikykite sūrį, pieną, pino produktus, delikatesus, jogurtą
- 3) Apatinė šaldytuvo skyriaus dalis – šalčiausia zona: Laikykite šaltus

užkandžius, desertus, mėsą ir žuvį, sūrio pyragą, šviežius makaronus, grietinę, pesto / salsos padažą, namuose paruoštą maistą, tešlą, pudingą ir grietinėlės sūrį

4) Vaisių & daržovių stalčius šaldytuvo skyriaus apačioje:

Laikykite daržoves ir vaisius (išskyrus tropinius vaisius)

5) Šaldymo skyrius: Mėsą ir žuvį laikykite tik šalčiausiame stalčiuje

- Šaldiklio skyrius:

4 žvaigždžių zonos (****) skyrius tinka maistui užšaldyti nuo aplinkos temperatūros ir užšaldytam maistui laikyti, nes temperatūra yra tolygiai pasiskirsčiusi visame skyriuje.

Nupirkto užšaldyto maisto laikymo galiojimo data yra nurodyta ant pakuotės. Ši data pateikiama atsižvelgiant į laikomo maisto tipą, todėl jos negalima viršyti.

Šviežias maistas turi būti laikomas tokį laiką: 1–3 mėnesius sūrį, vėžiagyvius, ledus, kumpį / dešrą, pieną, šviežius skysčius; 4 mėnesius didkepsnius arba žlėgtainius (jautinos, ėrienos, kiaulienos); 6 mėnesius sviestą arba margariną, paukštieną (vištieną, kalakutieną); 8–12 mėnesių vaisius (išskyrus citrusinius), keptą mėsą (jautieną, kiaulieną, ėrieną), daržove.

Negalima viršyti galiojimo datų, nurodytų ant maisto pakuočių, laikant 2 žvaigždžių zonoje.

Kad išvengtumėte maisto taršos, laikykitės toliau pateikiamų

nurodymų: pateikiamų nurodymų:

- Ilgam atidarius dureles gali žymiai pakilti temperatūra įrenginio skyriuose.
- Reguliariai valykite paviršius, kurie gali liestis su maistu, ir pasiekiamas išleidimo sistemas.
- Išvalykite vandens bakelius, jei jie nebuvo naudojami 48 val., praplaukite vandens sistemą, prijungtą prie vandens tiekimo, jei vanduo nebuvo išleistas 5 dienas.
- Šviežių mėsą ir žuvį laikykite tinkamuose induose šaldytuve, kad ji nesiliestų su kitu maistu ar ant jo nelašėtų.
- Dviem žvaigždutėmis pažymėti užšaldyto maisto skyriai tinka iš anksto užšaldytam maistui laikyti, ledams ir ledo kubeliams laikyti ir gaminti.
- Nebandykite užšaldyti šviežio maisto skyriuose, pažymėtuose viena, dviem arba trimis žvaigždutėmis.
- Jei šaldymo įrenginys paliekamas tuščias ilgam laikui, išjunkite, atitirpinkite, išvalykite, išdžiovinkite ir palikite dureles atviras, kad įrenginio viduje neatsirastų pelėsio.

ĮRENGIMAS

⚠ Prietaisą perkelti ir įrengti turi du ar daugiau žmonių. Priešingu atveju galite susižeisti. Mūvėkite apsaugines pirštines, kai

išpakuojate ir montuojate prietaisą. Priešingu atveju galite įsipjauti.

⚠ Įrengimą, taip pat prijungimo prie vandentiekio (jei reikia), elektros tinklo ir remonto darbus turi atlikti kvalifikuotas technikas. Prietaisą remontuoti ar jo dalis keisti galima tik tuo atveju, jei tai nurodyta naudotojo vadove. Pasirūpinkite, kad montavimo vietoje nebūtų vaikų. Išpakavę prietaisą, patikrinkite, ar jis nebuvo pažeistas pervežimo metu. Jei kyla problemų, kreipkitės į prekybos atstovą arba artimiausią techninės priežiūros centrą. Įrengus prietaisą, pakuotės medžiagas (plastiką, polistireno dalis ir pan.) laikykite vaikams nepasiekiamoje vietoje, kad nekiltų uždusimo pavojus. Prieš vykdant bet kokius įrengimo darbus, prietaisą būtina išjungti iš elektros tinklo, kad nekiltų elektros smūgio pavojus. Pasirūpinkite, kad montuojant, prietaisas nepažeistų maitinimo laido. Priešingu atveju gali kilti gaisro ar elektros smūgio pavojus. Prietaisą įjungti galima tik baigus įrengimo darbus.

⚠ Perkeldami prietaisą būkite atsargūs, kad nepažeistumėte grindų (pvz., parketo). Įrengtas prietaisas turi stovėti lygiai ant grindų, kurios turi būti pakankamai tvirtos, kad išlaikytų prietaiso svorį. Įrengimo vieta turi būti pakankamai erdvi ir tikti prietaiso paskirčiai. Nestatykite prietaiso arti šilumos

šaltinių, o keturios jo kojelės turi tvirtai remtis į grindis. Naudodami gulsčiuką sureguliuokite kojeles, kad prietaisas stovėtų lygiai. Prieš įjungdami prietaisą, palaukite dvi valandas – taip užtikrinsite, kad šaltnešio grandinė bus optimalios būklės

⚠ ĮSPĖJIMAS: Statydami prietaisą saugokite, kad nebūtų prispaustas ar pažeistas maitinimo laidas.

⚠ ĮSPĖJIMAS: Kad išvengtumėte pavojaus dėl nestabilumo, pastatyti ar įtvirtinti prietaisą turėtumėte vadovaudamiesi gamintojo instrukcijomis. Negalima statyti šaldytuvo taip, kad dujinės viryklės metalinė žarnelė, vandens arba dujų vamzdyno metalinės žarnelės, ar elektros laidai liestų galinę šaldytuvo sienelę (kondensatoriaus spiralę)

⚠ Siekiant užtikrinti tinkamą vėdinimą, prietaiso šonuose ir viršuje reikia palikti tarpą. Atstumas nuo galinės prietaiso sienelės iki sienos turi būti 50 mm, kad neįkaistų paviršiai. Jei šis atstumas bus mažesnis, padidės prietaiso energijos sąnaudos. Įrengdami nuimkite maitinimo laidą nuo kondensatoriaus kabliuko prieš jungdami gaminį prie maitinimo.

ĮSPĖJIMAI DĖL ELEKTROS

⚠ Prietaisą reikia sumontuoti taip, kad jį būtų galima išjungti iš

elektros tinklo ištraukus maitinimo laidą kištuką arba iki elektros lizdo pagal sujungimų taisyklės sumontuotu daugiapoliu jungikliu ir prietaisas turi būti įžemintas pagal nacionalinius elektros saugos standartus.

⚠ Nenaudokite ilginamųjų laidų, tinklo lizdo skirstytuvų ir adapterių. Prietaisą įrengus, jo elektros komponentai turi būti nepasiekiami naudotojui. Prietaiso nenaudokite, jei jūsų kūnas yra drėgnas arba esate basi. Šio prietaiso nenaudokite, jei pažeistas jo maitinimo laidas arba kištukas, jei prietaisas veikia netinkamai arba jei jis yra pažeistas ar buvo numestas.

⚠ Jei maitinimo laidas pažeistas, jį tokiu pačiu turi pakeisti gamintojas, jo įgaliotas techninės priežiūros darbuotojas ar kitas kvalifikuotas asmuo – taip išvengsite elektros smūgio pavojaus.

⚠ ĮSPĖJIMAS: už prietaiso nedėkite kelių nešiojamųjų lizdų blokų ar nešiojamųjų maitinimo šaltinių.

⚠ Gaminio kojelės: Laisvai stovinčių nėra; integruotoje – kojelės nereguliuojamos – METOD spintelė turi būti išlygiuota naudojant gulsčiuką.

Gaminio aprašymas

Prieš naudodami prietaisą, atidžiai perskaitykite naudojimo instrukcijas.

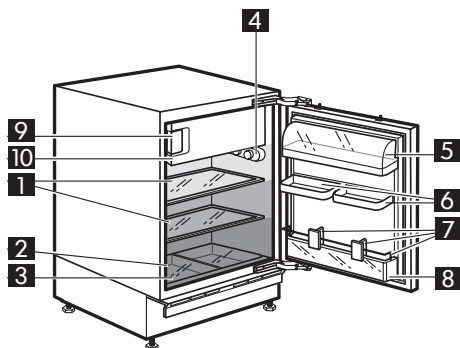

Šaldytuvo skyrius



(šviežiam maistui ir gėrimams laikyti)

- 1 Stiklinės lentynos
- 2 Duomenų lentelė (abiejose vaisių ir daržovių stalčiaus pusėse)
- 3 Vaisių ir daržovių stalčius
- 4 Termostato valdymo rankenėlė / lemputė
- 5 Pieno produktų skyriaus dangtelis / pieno produktų skyrius
- 6 Reguliuojamais durų dėklas
- 7 Metalinis tinklelis ir butelių skyriaus perskyra
- 8 Butelių skyrius

Šaldiklio skyrius

(pažymėtas simboliu , skirtas šviežiam ir užšaldytam maistui laikyti bei ledo kubeliams gaminti)

- 9 Ledo kubelių dėklas
- 10 Žemos temperatūros skyriaus durelės

-  Mažiausio šalčio zona
-  Tarpinės temperatūros zona
-  Šalčiausia zona

Savybės, techninė informacija ir vaizdai gali skirtis priklausomai nuo modelio

Priedai

Kiaušinių dėklas



1x

Ledo kubelių dėklas

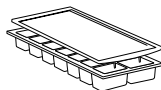

1x

Ledo grandiklis



1x

Naudojimas pirmą kartą

Prijunkite prietaisą prie maitinimo tinklo. Maistui laikyti tinkamiausia temperatūra jau nustatyta gamykloje (3-5/MED).

Pastaba: įjungus prietaisą, standartiniam prietaiso naudojimui tinkama temperatūra pasiekama per 2–3 valandas.

Svarbu!

Šis prietaisas parduodamas Prancūzijoje. Pagal šioje šalyje galiojančias taisykles, jame turi būti įrengtas specialus įtaisas (žr. paveikslėlių); jis turi būti apatiniam šaldytuvo skyriuje, kad nurodytų jo šalčiausią zoną.

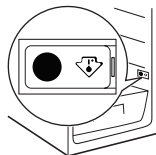
**Kasdienis naudojimas****Šaldytuvo ir šaldiklio skyriaus naudojimas**

- Termostato rankenėlė reguliuokite šaldytuvo skyriaus temperatūrą (arba, tam tikruose modeliuose, abiejų skyrių temperatūrą) kaip parodyta 1 iliustracijoje. Pasukdami rankenėlę į padėtį ●, galite išjungti visą prietaisą.

Pastaba: temperatūrai abiejuose skyriuose gali turėti įtakos aplinkos temperatūra, durų atidarėjimo dažnumas ir prietaiso padėtis. Nustatant termostatą reikia atsižvelgti į šiuos veiksnius.

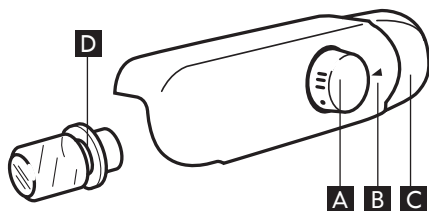

- A** Termostato valdymo rankenėlė
- B** Lemputės mygtukas
- C** Termostato padėties nustatymo žymė
- D** Šviesos diodo lemputė (žr. instrukcijas, pateiktas šalia lemputės)

Termostatas padėtyje **1/MIN: silpnas šaldymas**

Termostatas padėtyje **3-5/MED: vidutinis šaldymas**

Termostatas padėtyje **7/MAX: maksimalus šaldymas**

Termostatas padėtyje ●: **Ir šaldymas, ir apšvietimas išjungti.**

Šaldytuvo skyrius

Šaldytuvo skyriaus atitirpinimas atliekamas visiškai automatiškai. Vandens lašeliai ant galinės vidinės šaldytuvo skyriaus sienelės rodo, kad atliekamas automatinis atitirpinimas. Atitirpęs vanduo automatiškai suteka į išleidimo angą ir surenkamas talpykloje, iš kurios išgaruoja.



Dėmesio! Šaldytuvo priedų negalima dėti į indaplovę.

Perkeliamos lentynos

Šaldytuvo sienelėse įrengta daug bėgelių, kad nedūžtančio stiklo lentynas galėtumėte sudėti į norimą padėtį. Kad būtų geriau išnaudojama erdvė, priekines pusines lentynas galima dėti virš galinių lentynų.

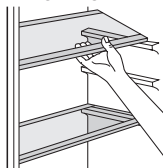
**Šaldiklio skyrius**

Šis prietaisas – tai šaldytuvas su **★☆☆** žvaigždutės klasės šaldiklio skyriumi.

Supakuotą užšaldytą maistą galima laikyti ant pakuotės nurodytą laiką. Galima šaldyti ir šviežią maistą, bet reikia vengti sąlyčio su jau užšaldytu maistu. Šviežio maisto, kurį galima užšaldyti per 24 valandas, kiekis nurodytas duomenų lentelėje.

Pakartotinai užšaldyti iš dalies atšildytą maistą nerekomenduojama. Tokį maistą reikia panaudoti per 24 valandas. Daugiau informacijos apie šviežio maisto šaldymą žr. trumpojoje instrukcijoje.

Šviežių maisto produktų užšaldymas

Šviežią maistą, kurį norite užšaldyti, dėkite į šaldiklio skyrių. Venkite tiesioginio sąlyčio su jau užšaldytu maistu. Norėdami užšaldyti maisto kiekį, nurodytą serijos ženklelyje, ištraukite viršutinį stalčių ir dėkite maisto produktus tiesiai ant stovo.

Ledo kubelių gamyba

2/3 ledo kubelių dėklo užpildykite vandeniu ir dėkite dėklą į šaldiklio skyrių. Nenaudokite aštrių arba smailių daiktų dėklui atskirti.

Naudingi patarimai**Energijos taupymo patarimai**

- Neatidarinėkite dažnai durų, nepalikite jų atvirų ilgiau, nei būtina.
- Jei aplinkos temperatūra aukšta, temperatūros reguliatorius nustatytas ties didžiausia nuostata ir prietaisas yra pilnas produktų, kompresorius gali veikti nepertraukiamai, todėl ant garintuvo gali susiformuoti šerkšno arba ledo. Jei taip nutinka, temperatūros reguliatorių nustatykite ties mažesne nuostata, kad būtų vykdomas automatinis atitirpdymas ir taip sumažinamos elektros energijos sąnaudos.

Šviežių maisto produktų laikymo šaldytuve patarimai

Kad našumas būtų kuo didesnis:

- Šaldytuve nelaikykite šiltų maisto produktų ar garuojančių skysčių.
- Maisto produktus, ypač jei jie pasižymi stipriu kvapu, uždenkite arba suvyniokite.
- Maisto produktus sudėkite taip, kad aplink juos galėtų laisvai cirkuliuoti oras.

Maisto produktų laikymo šaldytuve patarimai

- Mėsa (visų rūšių): suvyniokite į polietileno maišelius ir dėkite ant stiklinės lentynos virš daržovių stalčiaus. Saugumo sumetimais tokiu būdu laikykite ne ilgiau nei vieną ar dvi dienas.
- Pagaminti maisto produktai, šalti patiekalai ir pan.: juos reikia uždengti ir galima dėti ant bet kurios lentynos.

- Vaisiai ir daržovės: reikia gerai nuplauti / nuvalyti ir sudėti į stalčių.
- Sviestas ir sūris: šiuos produktus reikia sudėti į specialius, sandarius indus arba suvynioti į aliuminio foliją / polietileno maišelius, kad jie turėtų kuo mažesnę sąlytį su oru.
- Pieno buteliai: jie turi būti su dangteliais ir laikomi durelėse esančioje butelių lentynoje.
- Bananų, bulvių, svogūnų ir česnakų, jei jie nesupakuoti, šaldytuve laikyti negalima.

Patarimai dėl užšaldymo

Pateikiame kelis patarimus, kad iš užšaldymo proceso turėtumėte kuo daugiau naudos:

- Maksimalus maisto, kurį galima užšaldyti per 24 valandas, kiekis nurodytas duomenų lentelėje.
- Užšaldymo procesas trunka 24 valandas. Užšaldymo periodo metu dėti daugiau produktų negalima.
- Užšaldykite tik kokybiškiausius, šviežius ir gerai nuplautus / nuvalytus maisto produktus.
- Paruoškite nedideles maisto porcijas, kad jos galėtų greitai ir visiškai užšalti ir kad vėliau galėtumėte atitirpdyti tik reikiamą kiekį produktų.
- Maisto produktus suvyniokite į aliuminio foliją arba polietileno; pakuotės turi būti sandarios.

- Pasirūpinkite, kad švieži, neužšaldyti maisto produktai nesiliestų su jau užšaldytais produktais, kitaip gali pakilti pastarųjų produktų temperatūra.
- Liesi maisto produktai išsilaiko geriau nei riebi; dėl druskos sutrumpėja maisto produktų saugojimo laikotarpis.
- Jei ledo kubeliai vartojami iš karto juos išėmus iš šaldiklio, jie gali nušaldyti odą.
- Rekomenduojame ant kiekvieno paketo nurodyti užšaldymo datą, kad žinotumėte laikymo trukmę.

Užšaldyto maisto laikymo patarimai

Kad šis prietaisas kuo našiau veiktų, paisykite šių patarimų:

- Įsitikinkite, ar pramoniniu būdu užšaldyti maisto produktai parduotuvėje buvo tinkamai laikomi.
- Pasirūpinkite, kad užšaldyti maisto produktai iš parduotuvės būtų per kuo trumpesnį laiką pernešami ir sudedami į šaldiklį.
- Neatidarinkite dažnai durų, nepalikite jų atvirų ilgiau, nei būtina.
- Atitirpdyti maisto produktai sparčiai genda, jų pakartotinai užšaldyti negalima.
- Neviršykite saugojimo laikotarpio, kurį nurodo maisto produktų gamintojas.

Valymas ir priežiūra

Prietaisą reguliariai valykite audiniu ir karšto vandens bei neutralaus valiklio, skirto šaldytuvo vidui valyti, tirpalu. Nenaudokite abrazyvinių valiklių arba įrankių. Kad būtų tinkamai pašalintas atitirpęs vanduo, pateiktu įrankiu reguliariai valykite atitirpusio vandens nutekėjimo angą, kuri yra šaldytuvo skyriaus galinėje sienelėje prie vaisių ir daržovių stalčiaus (žr. 1 pav.). Prieš atlikdami prietaiso techninės priežiūros arba valymo darbus, iš elektros tinklo lizdo ištraukite prietaiso kištuką arba atjunkite maitinimą.

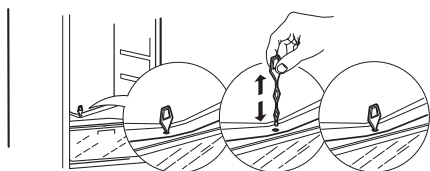

1 pav.

Šaldiklio skyriaus atitirpinimas

Ledo susiformavimas yra normalus dalykas. Susiformuojančio ledo kiekis ir jo susikaupimo sparta priklauso nuo aplinkos temperatūros ir drėgnumo, taip pat nuo durų darinėjimo dažnumo.

Prieš keturias valandas prieš išimdami maisto produktus iš šaldiklio skyriaus, nustatykite žemiausią temperatūrą, kad pailgintumėte maisto saugojimo laikotarpį jam atitirpstant.

Norėdami atitirpdyti, prietaisą išjunkite ir išimkite stalčius. Užšaldytus maisto produktus sudėkite vėsioje vietoje. Palikite šaldiklio duris atidarytas, kad šerkšnas galėtų ištirpti.

Kad atitirpdymo metu vanduo netekėtų ant grindų, šaldiklio skyriaus apačioje padėkite sugeriamąjį audinį ir jį reguliariai išgręžkite. Išvalykite šaldiklio vidų. Nuskalaukite ir gerai nusausinkite.

Prietaisą įjunkite ir į šaldiklio skyrių sudėkite maisto produktus.

Maisto produktų saugojimas

Maisto produktus suvyniokite, kad juos apsaugotumėte nuo vandens, drėgmės arba kondensato; juos suvyniojus, šaldytuve produktai neskleis kvapo, taip pat užšaldytų produktų laikymas bus kokybiškesnis. Niekada nedėkite į šaldiklį šilto maisto. Maisto produktų atvėsinimas prieš užšaldant padeda taupyti energiją ir prailgina prietaiso naudojimo laiką.

Jei prietaisas ilgą laiką nenaudojamas

Atjunkite prietaisą nuo maitinimo šaltinio, išimkite visą maistą, atitirpinkite ir išvalykite. Palikite duris praviras tiek, kad oras galėtų cirkuliuoti skyriuose.

Tai apsaugos nuo pelėsių atsiradimo ir blogo kvapo.

Jei įvyksta elektros tiekimo pertrūkis

Prietaiso duris laikykite uždarytas. Tai padės kuo ilgiau išlaikyti saugomus maisto produktus šaltus. Jei maisto produktai iš dalies atitirpsta, jų pakartotinai neužšaldykite. Juos suvartokite per 24 valandas.

Ką daryti, jei...

Problema	Galima priežastis	Ištaisymas
Prietaisas neveikia	Galbūt kilo energijos tiekimo prietaisui problema.	Patikrinkite, ar: <ul style="list-style-type: none"> • neįvyko maitinimo sistemos gedimas; • maitinimo kabelio kištukas tinkamai įkištas į maitinimo lizdą, o dvipolis jungiklis (jei yra) nustatytas į reikiamą (įjungimo) padėtį; • namuose sumontuoti elektros grandinės apsaugos įtaisai veikia tinkamai; • nenutrūko maitinimo kabelis.
Nešviečia viduje esanti šviesos diodo lempuė.	Gali būti, kad šviesos diodo lempuė reikia pakeisti.	Atjunkite prietaiso nuo elektros šaltinio, patikrinkite šviesos diodo lempuė ir, jei reikia, pakeiskite ją nauja (žr. „Kasdienis naudojimas“).
Temperatūra skyrių viduje nepakankamai žema.	Gali būti kelios priežastys (žr. „Ištaisymas“)	Patikrinkite, ar: <ul style="list-style-type: none"> • durys tinkamai uždarytos; • prietaisas nėra pastatytas šalia šilumos šaltinio; • nustatyta tinkama temperatūra; • oro cirkuliacija pro ventilacijos groteles prietaiso apačioje nėra blokuojama.
Šaldytuvo skyriaus apačioje yra vandens.	Užsikimšo atitirpusio vandens išleidimo anga.	Išvalykite atitirpusio vandens išleidimo angą (žr. skyrių „Valymas ir priežiūra“).
Mirksi vidinė lempuė	Aktyvus aliarmas „Durys atidarytos“ Jis suaktyvinamas, kai šaldytuvo skyriaus durys ilgam paliekamos atidarytos.	Kad aliarmą išjungtumėte, uždarykite šaldytuvo duris. Vėl atidarydami duris patikrinkite, ar veikia apšvietimas.

Pastaba.

Iš šaldymo sistemos sklindantys gurguliavimo, šnypštimo ir dūzgimo garsai yra normalūs.

Šviesos diodo lempuės išėmimas

Norėdami išimti šviesos diodo lempuė, sukite ją prieš laikrodžio rodyklę kaip parodyta paveikslėlyje.

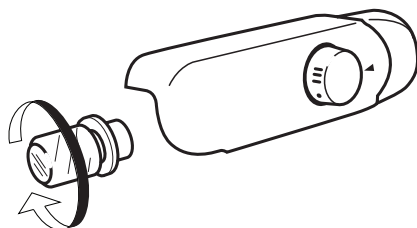

Prieš kreipdamiesi į techninės priežiūros po pardavimo tarnybą:

Vėl įjunkite prietaisą, kad pažiūrėtumėte, ar problema neišsprendė. Jei ne, vėl jį išjunkite ir pakartokite šiuos veiksmus po valandos.

Jei atlikus gedimų diagnostikos instrukcijoje išvardytus patikrinimus ir vėl įjungus prietaisą jis vis tiek neveikia, kreipkitės į techninės priežiūros po pardavimo tarnybą ir išsamiai paaiškinkite kilusią problemą nurodydami:

- gedimo tipą;
- modelį;
- prietaiso tipą ir serijos numerį (nurodytas duomenų lentelėje);
- priežiūros numerį (numerį, nurodytą po žodžio „SERVICE“ duomenų lentelėje prietaiso viduje).

SERVICE 0000 000 00000



Techniniai duomenys

Matmenys	HUTTRA
Aukštis (min. – maks.)	819–899
Plotis	597
Gylis	545
Grynasis tūris (l)	
Šaldytuvas	108
Šaldiklis	18
Atitirpinimo sistema	
Šaldytuvas	Automatinė
Šaldiklis	Neautomatinis
Įvertinimas žvaigždutėmis	4
Atšaldymo laikas (val.)	10
Užšaldymo galia (kg/24 val.)	2
Energijos sąnaudos (kWh/24 val.)	0.395
Triukšmo lygis (dba)	38
Energijos klasė	A++

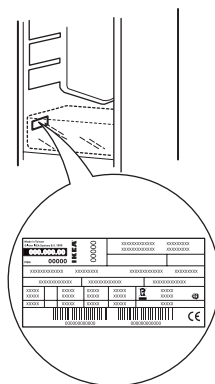

Techninė informacija pateikta duomenų lentelėje ant vidinės šoninės prietaiso sienelės ir energijos duomenų etiketėje

Aplinkosaugos rekomendacijos

⚠️ ĮSPĖJIMAS: prieš atlikdami bet kokius techninės priežiūros darbus, prietaisą išjunkite ir atjunkite nuo elektros tinklo, kad nekiltų elektros smūgio pavojus; jokiū būdu nenaudokite valymo garais įrenginių – kyła elektros smūgio pavojus.

Plastikinių dalių, vidinių ir durelių tarpiklių valymui nenaudokite abrazyvių ar grubių valymo priemonių, pvz., langų valiklių, šveičiamųjų valymo priemonių, degių skysčių, valymo vaško, koncentruotų valiklių, baliklių ir valiklių, kurių sudėtyje yra naftos. Nenaudokite popierinių rankšluosčių, šveistukų ar kitų šiurkščių valymo priemonių.

Pakavimo medžiagų išmetimas

 Pakavimo medžiagos yra 100 % perdirbamos ir pažymėtos perdirbimo simboliu.

Todėl įvairias pakuotės medžiagas reikia išmesti labai atsakingai ir griežtai laikantis vietos institucijų taisyklių, reglamentuojančių atliekų tvarkymą.

Buitinių prietaisų šalinimas

Šis prietaisas pagamintas naudojant perdirbamas arba pakartotinai naudojamas medžiagas. Prietaisą išmeskite paisydami vietos atliekų išmetimo reglamentų. Dėl išsamesnės informacijos apie buitinių elektrinių prietaisų apdorojimą, utilizavimą ir perdirbimą kreipkitės į įgaliotą vietos instituciją, buitinių atliekų surinkimo įmonę arba parduotuvę, kurioje pirkote prietaisą. Šis prietaisas paženklintas pagal Europos direktyvos 2012/19/EB dėl elektros ir elektronikos įrangos atliekų (EEJA) reikalavimus. Tinkamai utilizuodami šį gaminį apsaugosite aplinką ir sveikatą nuo galimo neigiamo poveikio. Ant prietaiso arba pridedamų dokumentų

esantis simbolis  nurodo, kad su šiuo prietaisu negalima elgtis kaip su buitiniemis šiukšlėmis. Jį reikia atiduoti į atitinkamą surinkimo skyrių, kad elektros ir elektronikos

įranga būtų perdirbta.

Energijos taupymo patarimai

Kad būtų garantuota pakankama ventiliacija, vadovaukitės įrengimo instrukcijomis.

Nepakankama ventiliacija prietaiso galinėje dalyje padidina energijos sąnaudas ir sumažina šaldymo efektyvumą.

Dažnas durelių darinėjimas gali padidinti energijos sąnaudas.

Vidinė prietaiso temperatūra ir energijos sąnaudos priklauso nuo aplinkos temperatūros ir paties prietaiso vietos. Nustatinėdami temperatūrą turėtumėte atsižvelgti į šiuos faktorius.

Kuo rečiau atidarinėkite dureles.

Atitirpindami šaldytą maistą, laikykite jį šaldytuve. Žema šaldytų produktų temperatūra atšaldo šaldytuve esantį maistą. Prieš dėdami į šaldytuvą šiltus gėrimus ar maistą, leiskite jiems atvėsti.

Šaldytuvo lentynėlių išdėstymas neturi jokios įtakos efektyviam energijos suvartojimui.

Maistas ant lentynėlių turėtų būti dedamas taip, kad būtų užtikrinta tinkama oro cirkuliacija (maistas neturėtų liestis, tarp maisto produktų ir galinės sienos turi būti išlaikytas atstumas).

Daugiau vietos šaldytiems produktams galite padaryti išimdami stalčius ir „Stop Frost“ lentyną (jei yra).

Nesijaudinkite dėl iš kompresoriaus sklindančių garsų, kurie šiame trumpajame vadove aprašomi kaip įprasti.

Atitikties deklaracija

- Šis prietaisas skirtas maistui laikyti ir pagamintas laikantis Reglamento (EB) Nr. 1935/2004.



- Šis prietaisas suprojektuotas, pagamintas ir platinamas laikantis:
 - saugos tikslų, nurodytų „žemųjų įtampų“ Direktyvoje 2014/35/EU (pakeitusioje Direktyvą 2006/95/CE, su vėlesniais pakeitimais);
 - apsaugos reikalavimų, nurodytų elektromagnetinio suderinamumo Direktyvoje 2014/30/EU.

IKEA GARANTIJA

Kiek laiko galioja IKEA garantija?

Ši garantija galioja penkerius metus nuo IKEA prietaiso pirkimo dienos. Pateikite originalų pirkimo kvitą kaip pirkimo įrodymą. Jei pagal garantiją atliekami remonto darbai, pratęsimas prietaiso garantinis laikotarpis.

Kas atlieka garantinę priežiūrą?

IKEA paslaugų teikėjas atlieka garantinę priežiūrą savo įmonėje arba įgaliotame serviso partnerių tinkle.

Kam taikoma ši garantija?

Garantija taikoma prietaiso gedimams dėl netinkamos konstrukcijos arba žaliavų po įsigijimo iš IKEA dienos. Ši garantija taikoma tik jei prietaisas naudojamas buityje. Išimties nurodytos skyriuje „Kam netaikoma ši garantija?“ Per garantinį laikotarpį padengiamos gedimų taisymo išlaidos, pvz. remonto, dalių, darbo ir kelionių, su sąlyga, kad prietaisą galima pristatyti remontui be specialių išlaidų. Šioms sąlygoms taikomos ES direktyva (Nr. 99/44/EB) ir atitinkamos vietinės taisyklės. Pakeistos dalys tampa IKEA nuosavybe.

Ką padarys IKEA kad pašalintų gedimus?

IKEA paskirtasis paslaugų teikėjas apžiūrės gaminį ir savo nuožiūra nuspręs, ar jam taikoma ši garantija. Jei garantija taikoma, IKEA paslaugų teikėjas arba įgaliotas serviso partneris savo įmonėje savo nuožiūra pataisys gaminį su defektais arba pakeis jį į kitą tokį patį arba panašų gaminį.

Kam netaikoma ši garantija?

- Įprastam susidėvimui.
- Tyčinei žalai ar žalai dėl aplaidumo, gedimams, kylantiems nesilaikant naudojimo instrukcijų, neteisingam prietaiso įrengimui arba prijungimui prie netinkamos įtampos tinklo, gedimams dėl cheminių arba elektrocheminių reakcijų, rūdžių, korozijos ar vandens žalos, įskaitant, bet tuo neapsiribojant, gedimus, kuriuos sukelia pernelyg didelis kalkių kiekis vandenyje, gedimams dėl

nenormalių aplinkos sąlygų.

- Susidėvintiems dalims, įskaitant baterijas ir lempas.
- Nefunkciniems ir dekoratyvinėms dalims, kurios neturi įtakos įprastam prietaiso naudojimui, įskaitant bet kokius įbrėžimus ir galimus atspalvių skirtumus.
- Atsitiktiniam sugadinimui, kurį sukelia pašalinės medžiagos ar daiktai ir filtrų atblokovimas arba drenažo sistemų ar skalbimo medžiagų stalčių valymas.
- Šių dalių gedimams: stiklo keramikai, priedams, indams ir stalo įrankių krepšeliams, padavimo ir drenažo vamzdžiams, sandarikliams, lemputėms ir lempučių dangteliams, ekranams, rankenėlėms, korpusams ir jų dalims, išskyrus atvejus, kai gali būti įrodyta, kad tokių žalą sukelia gamybos defektai.
- Atvejams, kai meistro apsilankymo metu gedimas nenustatomas.
- Remontui, kurį atliko ne mūsų paskirtieji paslaugų teikėjai ir (arba) įgaliotas garantinio remonto partneris, arba kai buvo naudojamos neoriginalios dalys.
- Remontui dėl netinkamo sumontavimo arba sumontavimo ne pagal reikalavimus.
- Kai prietaisas naudojamas ne buityje, t. y. profesionalioje veikloje.
- Žalai, atsiradusiai transportavimo metu. Jei klientas pats gabena gaminį į namus arba kitu adresu, IKEA neatsako už jokią žalą, kuri gali atsirasti vežant. Tačiau jei IKEA pristato gaminį kliento nurodytu adresu, IKEA atsako už tokio gabenimo metu gaminiui padarytą žalą.
- Pradinio IKEA prietaiso įrengimo kaina. Tačiau jei IKEA paskirtasis paslaugų teikėjas ar įgaliotas garantinio remonto partneris pagal šią garantiją suremontuoja arba pakeičia prietaisą, paskirtasis paslaugų teikėjas ar įgaliotas garantinio remonto partneris turi sumontuoti suremontuotą prietaisą arba, jei reikia, jo pakaitalą.

Šie apribojimai netaikomi kvalifikuoto specialisto be gedimų atliktam darbui, naudojant mūsų originalias dalis, siekiant pritaikyti prietaisą techninėms saugos specifikacijoms kitoje ES šalyje.

Kaip taikomi šalyje galiojantys teisės aktai

IKEA garantija suteikia tam tikras teises, kurios apima arba viršija visus taikomus vietos teisinius reikalavimus. Tačiau šios sąlygos niekaip neapriboja vartotojų teisių, numatytų vietos teisės aktuose.

Galiojimo sritis

Įsigijus prietaisus vienoje ES valstybėje narėje ir pervežus į kitą ES šalį, garantinės paslaugos teikiamos naujoje šalyje įprastinėms sąlygomis.

Pareiga suteikti garantines paslaugas kyla tik jeigu prietaisas atitinka ir yra sumontuotas laikantis:

- šalies, kurioje pareiškama garantinė pretenzija, techninių specifikacijų;
- surinkimo instrukcijų ir vartotojo vadovo saugos informacijos.

Speciali GARANTINĖ IKEA prietaisų priežiūra

Prašom kreiptis į IKEA paskirtąjį įgaliotą techninės priežiūros centrą šiais atvejais:

- jei norite pateikti prašymą remontui pagal šią garantiją;
- jei reikia paaiškinimų apie IKEA prietaiso įrengimą IKEA virtuvės balduose;
- jei reikia paaiškinimų apie IKEA prietaisų funkcijas.

Siekdami suteikti Jums geriausią pagalbą, norėtume, kad prieš kreipdamiesi į mus atidžiai perskaitytumėte surinkimo instrukcijas ir (arba) vartotojo vadovą.

Kaip susisiekti su mumis, jei reikia mūsų paslaugų



Šios instrukcijos paskutiniame puslapyje rasite išsamų IKEA paskirtųjų įgaliotų techninės priežiūros centrų sąrašą ir jų telefono numerius.

- i** Siekiant, kad paslaugos būtų suteiktos greičiau, rekomenduojame naudoti konkrečius telefono numerius, išvardytus šiame vadove. Visada skambinkite tik konkretaus prietaiso, dėl kurio kreipiatės, buklete nurodytais numeriais. Taip pat visada nurodykite IKEA gaminio numerį (8 skaitmenų kodą) ir 12 skaitmenų garantinio aptarnavimo numerį, kuris nurodytas ant prietaiso duomenų plokštelės.

- i** IŠSAUGOKITE KASOS KVITĄ! Tai pirkimo įrodymas, kurį reikės pateikti kreipiantis dėl garantinės priežiūros. Pirkimo kvite taip pat nurodytas kiekvieno įsigyto IKEA prietaiso pavadinimas ir gaminio numeris (8 skaitmenų kodas).

Ar reikia daugiau pagalbos?

Jei turite papildomų klausimų, nesusijusių su prietaiso garantine priežiūra, kreipkitės į artimiausios IKEA parduotuvės skambučių centrą. Prieš kreipiantis į mus rekomenduojame atidžiai perskaityti prietaiso dokumentaciją.

Satura rādītājs

Drošības informācija	20	Tīrīšana un apkope	28
Izstrādājuma apraksts	25	Kā rīkoties, ja...	29
Pirmā lietošana	25	Tehniskie dati	30
Ikdienas izmantošana	26	Vides apsvērumi	31
Noderīgi padomi un ieteikumi	27	IKEA GARANTĪJA	32

Drošības informācija

Pirms ierīces lietošanas izlasiet šos drošības norādījumus. Saglabājiet šos norādījumus, lai vēlāk varētu tos pārlasīt.

Šī rokasgrāmata un pati ierīce sniedz svarīgus drošības brīdinājumus, kas ir jāizlasa un vienmēr jāievēro. Ražotājs neuzņemas atbildību par bojājumiem, kas radušies nepiemērotas lietošanas vai nepareizu vadības elementu iestatīšanas dēļ.

DROŠĪBAS BRĪDINĀJUMI

⚠ VLoti maziem bērniem (0–3 gadi) jāatrodas drošā attālumā no ierīces. Maziem bērniem (3–8 gadi) jāatrodas drošā attālumā no ierīces, ja vien tie netiek nepārtraukti uzraudzīti. Bērni no 8 gadu vecuma un personas ar fiziskiem, jušanas vai garīgiem traucējumiem vai bez pieredzes un zināšanām var lietot šo ierīci, ja tās tiek uzraudzītas vai instruētas par ierīces drošu lietošanu un izprot ar to saistītos riskus. Bērni nedrīkst spēlēties ar ierīci. Ierīces tīrīšanu un apkopi nedrīkst veikt bērni bez pieaugušo uzraudzības. Bērniem

no 3 līdz 8 gadiem ir atļauts ievietot un izņemt produktus no saldēšanas ierīcēm.

ATĻAUTĀ LIETOŠANA

⚠ UZMANĪBU: Ierīci nav paredzēts darbināt ar ārēju slēdža ierīci, kā taimeris vai atsevišķu tālvadības sistēmu.

⚠ Šo ierīci ir paredzēts izmantot sadzīvē un tamlīdzīgi, piemēram: personāla virtuves zonās veikalos, birojos un citās darba vidēs; zemnieku saimniecībās; klientu istabās viesnīcās, moteļos un citās līdzīga tipa apmešanās vietās.

⚠ Šī ierīce nav paredzēta profesionālai lietošanai. Neizmantojiet ierīci ārpus telpām.

⚠ Ierīcē uzstādītā spuldzīte ir īpaši paredzēta sadzīves tehnikai un nav piemērota izmantošanai kā gaismeklis telpu izgaismošanai (EK Regula 244/2009).

⚠ Ierīce ir piemērota izmantošanai vietās, kur istabas temperatūra ir turpmāk norādītajā amplitūdā atbilstoši klimata klasei, kas norādīta uz datu plāksnītes. Ierīce var darboties nepareizi, ja tā ir ilgstoši atstāta vidē, kuras

temperatūra ir ārpus norādītās amplitūdas.

Klimatiskā klase, vides temperatūras (°C)

SN: No 10 līdz 32

N: No 16 līdz 32

ST: No 16 līdz 38

T: No 16 līdz 43



Šī ierīce nesatur CFC.

Dzesētāja kontūrā ir R600a (ogļūdeņradis). Ierīces ar izobutānu (R600a): izobutāns ir dabīga gāze, kas neietekmē apkārtējo vidi, bet ir uzliesmojoša. Tāpēc pārlicinieties, vai dzesētāja kontūra caurules nav bojātas, it īpaši pirms dzesētāja kontūra iztukšošanas.

⚠ BRĪDINĀJUMS: Nesabojājiet ierīces dzesēšanas kontūra caurules.

⚠ BRĪDINĀJUMS: Pārlicinieties, lai ventilācijas lūkas ierīces korpusā vai iebūvētajā struktūrā nebūtu nosprostotas.

⚠ BRĪDINĀJUMS: Lai paātrinātu atkausēšanu, neizmantojiet mehāniskus, elektriskus vai ķīmiskus līdzekļus, izņemot ražotāja ieteiktos.

⚠ BRĪDINĀJUMS: Nelietojiet un nenovietojiet elektroierīces šīs ierīces nodalījumos, ja tās nav tieši atļāvis ražotājs.

⚠ BRĪDINĀJUMS: Ledus gatavotāji un/vai ūdens dozatori, kas nav tieši savienoti ar ūdensapgādi, ir jāuzpilda tikai ar

dzeramo ūdeni.

⚠ BRĪDINĀJUMS:

Automātiskajiem ledus gatavotājiem un/vai ūdens dozatoriem jābūt savienotiem ar ūdens padevi, kas piegādā tikai dzeramo ūdeni ar spiedienu no 0,17 līdz 0,81 MPa (1,7 un 8,1 bāri).

⚠ Neuzglabājiet ierīcē sprāgstošas vielas, piemēram, aerosola baloniņus, un nenovietojiet benzīnu vai citus uzliesmojošus materiālus tuvu tai.

⚠ Nenorijiet ledus paku saturu (nav toksisks; dažos modeļos). Neēdiet ledus kubiņus vai ledu uz kociņiem tūlīt pēc izņemšanas no saldētavas, jo tādējādi var gūt apsaldējumus.

⚠ Izstrādājumos, kuros ir paredzēts izmantot gaisa filtru, kas pieejams ventilatora pārsega iekšpusē, filtram vienmēr jāatrodas vietā, kad darbojas ledusskapis.

⚠ Saldētavas nodalījumā neglabājiet šķidrumus, kas ievietoti stikla konteineros — tie var saplīst. Nenosprostojiet ventilatoru (ja iekļauts) ar pārtikas precēm. Pēc pārtikas ievietošanas pārbaudiet, vai nodalījumu, it īpaši saldētavas, durvis aizveras pareizi.

⚠ Bojāts grozs pēc iespējas drīzāk jānomaina.

⚠ Ledusskapja nodalījumu izmantojiet tikai svaigu produktu uzglabāšanai, bet saldētavas nodalījumu — tikai saldētu

produktu uzglabāšanai, svaigu produktu saldēšanai un ledus kubiņu gatavošanai.

⚠ Izvairieties no neiefītas pārtikas uzglabāšanas tiešā saskarē ar ledusskapja vai saldētavas nodalījumu iekšējām virsmām. Ierīcēm var būt speciālie nodalījumi (svaigo produktu nodalījums, nulle grādu nodalījums...). Ja vien konkrētā izstrādājuma bukletā nav norādīts citādi, tos var izņemt, saglabājot līdzvērtīgu sniegumu.

⚠ C-pentānu izmanto kā pūšanas vielu izolācijas putās, un tā ir uzliesmojoša gāze.

Zemāk ir norādīti piemērotākie ierīces nodalījumi, kuros jāuzglabā konkrētu veidu pārtikas produkti, ņemot vērā dažādo ierīces nodalījumu atšķirīgo temperatūru.

- Ledusskapja nodalījums

1) Ledusskapja nodalījuma augšdaļa un & durvis — temperatūras zona: Paredzēta tropisko augļu, konservu, dzērienu, olu, mērču, marinētu dārzeņu, sviesta, ievārījuma uzglabāšanai

2) Ledusskapja nodalījuma vidusdaļa — atdzesēšanas zona: Paredzēta siera, piena, piena produktu, delikatesu, jogurta uzglabāšanai

3) Ledusskapja nodalījuma apakšdaļa — zemākās temperatūras zona: Paredzēta auksto uzkožamo, saldo ēdienu, gaļas un zivju, siera kūkas, svaigu

makaronu ēdienu, skāba krējuma, pesto/salsas mērces, mājās gatavotu ēdienu, smalkmaizīšu krēma, pudiņu un krēmsiera uzglabāšanai

4) Augļu & un dārzeņu atvilktnē ledusskapja nodalījuma apakšā: Paredzēta dārzeņu un augļu uzglabāšanai (izņemot tropiskos augļus)

5) Atdzesēšanas nodalījums: Zemākās temperatūras atvilktnē uzglabājiet tikai gaļu un zivis

- Saldētava:

Četru zvaigznīšu (****) nodalījums ir piemērots istabas temperatūras pārtikas produktu sasaldēšanai, kā arī sasaldētu produktu uzglabāšanai, jo temperatūra tiek vienmērīgi sadalīta pa visu nodalījumu. Uz sasaldētu produktu iepakojuma ir norādīts uzglabāšanas termiņš. Šis konkrētās pārtikas uzglabāšanas termiņš (datums) ir jāņem vērā. Svaigu pārtiku drīkst uzglabāt šādus laika periodus: 1–3 mēneši: siers, krabji, saldējums, šķiņķis/desa, piens, svaigi šķidrums. 4 mēneši: steiki vai karbonādes (liellopu gaļa, jēra gaļa un cūkgaļa). 6 mēneši: sviests vai margarīns, mājputnu gaļa (vista, tītars). 8–12 mēneši: augļi (izņemot citrusaugļus), cepeši (liellopu gaļa, jēra gaļa un cūkgaļa), dārzeņi. Ievērojiet derīguma termiņus uz divu zvaigznīšu nodalījumā ievietoto pārtikas produktu iepakojumiem.

- Lai izvairītos no piesārņojuma, lūdzu, ievērojiet turpmāk norādīto.
- Durvju ilgstoša atstāšana vaļā var būtiski paaugstināt temperatūru ierīces nodalījumos.
 - Regulāri notīriet virsmas, kas var saskarties ar pārtiku un sasniedzamām drenāžas sistēmām.
 - Izīriet ūdens tvertnes, ja tās nav lietotas 48 stundu laikā; izskalojiet ūdens apgādes sistēmai pieslēgto ierīces ūdens sistēmu, ja ūdens nav pievadīts 5 dienas.
 - Uzglabājiet ledusskapī jēlu gaļu un zivis piemērotos traukos, lai neļautu tiem saskarties ar citu pārtiku.
 - Divu zvaigznīšu saldētas pārtikas nodalījumi ir piemēroti iepriekš sasaldētas pārtikas uzglabāšanai, saldējuma uzglabāšanai vai pagatavošanai un ledus gabaliņu pagatavošanai.
 - Nesasaldējiet svaigu pārtiku vienas, divu vai trīs zvaigznīšu nodalījumos.
 - Ja saldēšanas ierīce ilgstoši ir atstāta tukša, izslēdziet to, atkausējiet, izīriet, nosusiniet un atstājiet ierīces durvis atvērtas, lai nepieļautu pelējuma veidošanos ierīcē.

MONTĀŽA

⚠ Ierīces pārvietošana un uzstādīšana jāveic vismaz diviem cilvēkiem – pastāv savainojumu risks. Izmantojiet aizsargcimdus

visos izsaiņošanas un uzstādīšanas darbos – pastāv risks sagriezties.

⚠ Montāžu, tajā skaitā ūdens sistēmas (ja tāda ir) un elektrosavienojumu uzstādīšanu, un remontu drīkst veikt tikai kvalificēts tehniķis. Nelabojiet un nemainiet ierīces detaļas, ja vien tas nav tieši norādīts lietotāja rokasgrāmatā. Neļaujiet bērniem atrasties ierīces montāžas vietās tuvumā. Pēc ierīces izsaiņošanas pārliecinieties, vai pārvadāšanas laikā tā nav bojāta. Problēmu gadījumā sazinieties ar izplatītāju vai tuvāko pēcpārdošanas servisu. Pēc ierīces montāžas novietojiet iepakojuma materiālus (plastmasas un polistirola daļas u.c.) bērniem nepieejamā vietā – pastāv nosmakšanas risks. Pirms ierīces uzstādīšanas tai jābūt atvienotai no elektrotīkla – pastāv elektriskā trieciena risks. Uzstādīšanas laikā raugiet, lai ierīce nesabojātu barošanas kabeli – pastāv aizdegšanās un strāvas trieciena risks. Ieslēdziet ierīci tikai tad, kad montāža ir pabeigta.

⚠ Uzmanieties, lai ierīces pārvietošanas laikā nesabojātu grīdu (piemēram, parketu). Uzstādiet un nolīmeņojiet ierīci uz grīdas, kas spēj izturēt ierīces svaru, vietā, kas ir piemērota iekārtas izmēram un lietošanas veidam. Pārliecinieties, vai tā neatrodas tuvumā siltuma avotam un vai visas četras kājiņas ir stabilas un

saskaras ar grīdu, nepieciešamības gadījumā pieregulējiet tās un ar līmeņrādi pārbaudiet ierīces līmeņojumu. Pirms ierīces ieslēgšanas pagaidiet vismaz divas stundas, lai pārlicinātos, vai dzesēšanas kontūrs darbojas efektīvi.

⚠ BRĪDINĀJUMS! Novietojot ledusskapi, sekojiet, lai netiktu saspīests vai bojāts tā barošanas kabelis.

⚠ BRĪDINĀJUMS: Lai izvairītos no nestabilitātes riska, ierīces novietošana vai nostiprināšana ir jāveic saskaņā ar ražotāja norādījumiem. Ir izliegts novietot ledusskapi tā, ka gāzes plīts metāla šļūtene, metāla gāzes vai ūdens caurules vai arī elektrības kabeļi saskaras ar ledusskapja aizmugurējo sienu (kondensatora spoli).

⚠ Lai nodrošinātu nepieciešamo ventilāciju, atstājiet brīvu vietu abās pusēs ierīcei un virs tās. Lai izvairītos no saskarsmes ar karstām virsmām, attālumam no ierīces aizmugures līdz sienai aiz tās jābūt vismaz 50 mm. Šī attāluma samazināšana palielinās izstrādājuma elektrības patēriņu. Lūdzu, noņemiet barošanas kabeli no kondensatora āķa ierīces uzstādīšanas laikā un pirms tās pieslēgšanas elektrotīklam.

ELEKTRISKIE BRĪDINĀJUMI

⚠ Jānodrošina iespēja atvienot

ierīci no strāvas padeves, to vienkārši atslēdzot, ja pieejama kontaktdakša, vai ar divpolu slēdzi, kas uzstādīts pirms kontaktligzdas pēc elektroinstalācijas noteikumiem, un ierīcei jābūt zemētai atbilstoši valsts elektrības drošības standartiem.

⚠ Neizmantojiet pagarinātājus vai vairāk spraudņu kontaktligzdas, vai adapterus. Pēc ierīces uzstādīšanas tās elektriskās sistēmas detaļas nedrīkst būt pieejamas. Neizmantojiet ierīci ar mitrām rokām vai basām kājām. Nelietojiet šo ierīci, ja bojāts tās strāvas kabelis vai kontaktdakša, ja tā nedarbojas pareizi vai tā ir bojāta vai tikusi nomesta.

⚠ Ja padeves kabelis ir bojāts, tas jāaizvieto ar identisku, nomaiņa jāveic ražotājam, tā apkalpošanas dienesta aģentam vai līdzīgas kvalifikācijas personai, lai izvairītos no bīstamības – strāvas trieciena riska.

⚠ BRĪDINĀJUMS! Nenovietojiet ledusskapja aizmugurē pagarinātāju ar sadalītāju vai pārvietojamu barošanas avotu.

⚠ Ražojuma kājiņas: variantā bez kājiņām; iebūvējamā variantā – kājiņas nav regulējamās – un **METHOD** skapītis ir jālīmeņo ar līmeņrādi.

Svarīgi!

Šo ierīci pārdod Francijā. Saskaņā ar šajā valstī aktuālajiem noteikumiem tai jābūt aprīkotai ar īpašu ierīci (skatīt attēlu), kas novietota ledusskapja apakšējā nodaļumā, lai norādītu visvēsāko zonu tajā.

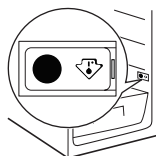
**Ikdienas izmantošana****Ledusskapja un saldētavas darbība**

- Izmantojiet termostata pogu, lai regulētu ledusskapja nodaļuma (vai abu nodaļumu, atkarībā no modeļa) temperatūru, kā parādīts 1. attēlā. Lai izslēgtu visu ierīci, pārvietojiet pogu pozīcijā ●.

Piezīme: Gaisa temperatūru abos nodaļumos var ietekmēt vides temperatūra, durvju atvēršanas biežums un ierīces novietojums.

Šie faktori jāņem vērā, regulējot termostatu.

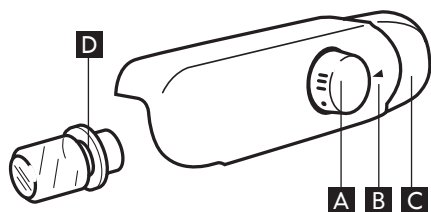

- A** Termostata vadības poga
- B** Gaismas poga
- C** Termostata pozīcijas iestatījuma ierobe
- D** LED gaismas spuldze (skatiet instrukcijas līdzās spuldzei)

Termostats uz **1/MIN**: **Zema dzesēšanas intensitāte**

Termostats uz **3-5/MED**: **Vidēja dzesēšanas intensitāte**

Termostats uz **7/MAX**: **Maksimāla dzesēšanas intensitāte**

Termostats uz **●**: **Gan dzesēšana, gan apgaismojums ir izslēgti.**

Ledusskapja nodaļums

Ledusskapja nodaļuma atkausēšana notiek automātiski. Ūdens pilieni uz ledusskapja aizmugurējās sienas tā iekšpusē norāda, ka notiek automātiskā atkausēšana. Atkausēšanas ūdens tiek automātiski aizvadīts uz drenāžas atveri un savākts konteinerā, kur tas iztvaiko.

⚠ Uzmanību! Ledusskapja piederumi nav mazgājami trauku mazgājamā mašīnā

Pārvietojami plaukti

Ledusskapja sienas ir aprīkotas ar virkni vadotņu, lai drošā stikla plauktus varētu novietot pēc vajadzības.

Lai labāk izmantotu telpu, priekšējos mazākos plauktus var novietot virs aizmugurējiem.

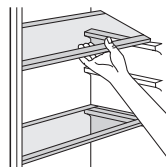
**Saldētavas nodaļums**

Šī ierīce ir ledusskapis ar *** ** *** zvaigžņu saldētavas nodaļumu. Iepakotus, saldētus pārtikas produktus var uzglabāt uz iepakojuma norādīto laika periodu. Var sasaldēt arī svaigu pārtiku, nodrošinot, ka tiek novērsta jebkāda saskare ar jau sasaldētajiem pārtikas produktiem. Svaigās pārtikas daudzums, ko var sasaldēt 24 stundu laikā, ir norādīts uz nominālu plāksnītes. Nav ieteicams atkārtoti sasaldēt daļēji atkausētus produktus. Šis ēdiens jāpatērē 24 stundu laikā.

Plašāku informāciju par svaigas pārtikas sasaldēšanu skatiet īsajā rokasgrāmatā.

Svaigas pārtikas sasaldēšana

Lieciet saldēšanai paredzēto svaigo pārtiku saldētavas nodalījumā. Nepieļaujiet tiešu saskari ar jau sasaldētu pārtiku. Lai sasaldētu uz sērijas marķējuma norādīto pārtikas produktu daudzumu, izņemiet

augšējo atvilktni un novietojiet ēdienu tieši uz plaukta.

Ledus kubiņu veidošana

Piepildiet ledus kubiņu trauku ar 2/3 ūdens un ievietojiet to saldētās nodalījumā. Neizmantojiet asus vai smailus priekšmetus, lai atdalītu trauku.

Noderīgi padomi un ieteikumi

Padomi par enerģijas taupīšanu

- Durvis atveriet reti un atstājiet tās vaļā ne ilgāk, kā tas ir pilnīgi nepieciešams.
- Ja apkārtējās vides temperatūra ir augsta, temperatūras regulators atrodas augstākajā iestatījumā, un ierīce ir pilnībā noslogota, kompresors var darboties nepārtraukti, veidojot sarmu vai ledu uz iztvaicētāja. Ja tā notiek, pagrieziet temperatūras regulatoru uz zemākiem iestatījumiem, lai nodrošinātu automātisku atkausēšanu un tādējādi samazinātu elektroenerģijas patēriņu.

Padomi svaigas pārtikas saldēšanai

Lai maksimāli labi izmantotu šo ierīci, jāveic tālāk norādītās darbības.

- Neglabājiet ledusskapī siltu ēdienu vai iztvaikojošus šķidrumus.
- Apsedziet vai ietiniet ēdienu, īpaši, ja tam ir spēcīga garša.
- Novietojiet pārtiku tā, lai gaiss varētu brīvi cirkulēt tai apkārt.

Padomi par atdzesēšanu

- Gaļa (visu veidu) : ietiniet polietilēna maisiņos un novietojiet uz stikla plaukta virs dārzeni atvilktnes. Drošības labad glabājiet šādā veidā ne ilgāk kā vienu vai divas dienas.
- Termiski apstrādāti ēdieni, auksti ēdieni u.c.: tie ir jānosedz, un tos var novietot jebkurā plauktā.
- Augļi un dārzeni: tie ir rūpīgi jānotīra un jāievieto atvilktnē.
- Sviests un siers: tie jāievieto īpašās hermētiskās tvertnēs vai jāietin alumīnija folijā vai polietilēna maisiņos, lai pēc iespējas liegtu piekļuvi gaisam.

- Piena pudeles: tām ir jābūt ar vāciņu, un tās ir jāuzglabā durvju plauktā.
- Banāni, kartupeļi, sīpoli un ķiploki: ja tie nav iepakoti, tos nedrīkst glabāt ledusskapī.

Padomi par saldēšanu

Lai palīdzētu maksimāli efektīvi izmantot saldēšanas procesu, šeit sniegti daži padomi.

- Maksimālais svaigās pārtikas daudzums, ko var sasaldēt 24 stundu laikā, ir norādīts uz nominālu plāksnītes.
- Sasaldēšana aizņem 24 stundas. Šajā laika posmā nevajadzētu pievienot vēl saldējamo pārtiku.
- Saldējiet tikai augstākās kvalitātes, svaigus un rūpīgi notīrītus pārtikas produktus.
- Sagatavojiet pārtiku nelielos daudzumos, lai to varētu pilnībā un strauji sasaldēt, lai pēc tam varētu atkausēt tikai nepieciešamo daudzumu.
- Ietiniet pārtiku alumīnija folijā vai polietilēnā un pārlicinieties, ka iesaiņotajai pārtikai nepieklūst gaiss.
- Nepieļaujiet, ka svaiga, nesaldētā pārtika saskaras ar jau sasaldētu, šādi novēršot jau sasaldētās pārtikas temperatūras paaugstināšanos.
- Liesi produkti glabājas ilgāk un labāk nekā trekni; sāls samazina pārtikas uzglabāšanas laiku.
- Sasaldēts ūdens, ja to lieto tūlīt pēc izņemšanas no saldētavas nodalījuma, var radīt apdedzināt ādu ar aukstumu.
- Ieteicams uz katra iepakojuma norādīt sasaldēšanas datumu, lai jūs varētu izveidot glabāšanas termiņu tabulu.

Padomi par sasaldētu pārtikas produkti glabāšanu

Lai maksimāli labi izmantotu šo ierīci, jāveic tālāk norādītās darbības.

- Pārliecinieties, ka mazumtirgotājs atbilstoši glabā rūpnieciski sasaldētos pārtikas produktus.
- Pārliecinieties, ka sasaldētie pārtikas produkti no saldētavas pārtikas veikalā līdz jūsu saldētavai nonāk pēc iespējas

ātrāk.

- Durvis atveriet reti un atstājiet tās vaļā ne ilgāk, kā tas ir pilnīgi nepieciešams.
- Ja pārtika ir atkausēta, tā strauji bojājas un nevar tikt atkārtoti sasaldēta.
- Nepārsniedziet pārtikas ražotāja norādīto glabāšanas termiņu.

Tīrīšana un apkope

Regulāri izfīriet ierīci ar drānu un maisījumu, kas pagatavots no karsta ūdens un neitrāla tīrīšanas līdzekļa, kas paredzēts tieši ledusskapju iekšpuses tīrīšanai. Nelietojiet abrazīvus tīrīšanas līdzekļus vai rīkus. Izmantojiet komplektā esošo rīku, lai regulāri izfīrītu atkausētā ūdens drenāžas atveri, kas atrodas ledusskapja nodalījuma aizmugurējā sienā augļu un dārzeņu atvilktnes tuvumā, lai nodrošinātu atkausētā ūdens pareizu aizvadišanu (skatīt 1. attēlu). Atvienojiet ierīci no elektrotīkla vai strāvas pirms veicat tās apkopi vai tīrīšanu.

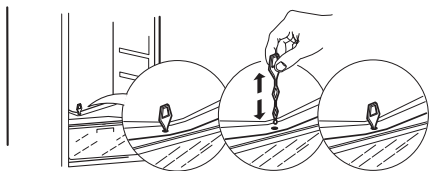

1. att.

Saldētavas nodalījuma atkausēšana

Ledus veidošanās ir pilnīgi normāla. Ledus veidošanās daudzums un ātrums ir atkarīgs no vides temperatūras un mitruma, kā arī no tā, cik bieži tiek atvērtas durvis.

Iestādiet visvēsāko temperatūru četras stundas pirms pārtikas izņemšanas no saldētavas nodalījuma, lai pagarinātu pārtikas glabāšanas laiku, veicot atkausēšanu.

Pirms atkausēšanas izslēdziet ierīci un izņemiet atvilktnes. Sasalušo pārtiku nolieciet vēsā vietā.

Atstājiet durvis atvērtas, lai ļautu sarmai izkust.

Lai novērstu, ka, veicot atkausēšanu, ūdens izplūst uz grīdas, saldētavas apakšā novietojiet uzsūcošu drānu un regulāri to izgrieziet.

Izfīriet saldētavas iekšpusi. Uzmanīgi noskalojiet un nosusiniet

Atkal ieslēdziet ierīci un ievietojiet pārtiku atpakaļ saldētavas nodalījumā.

Pārtikas glabāšana

Ietiniet pārtiku, lai pasargātu to no ūdens, mitruma vai kondensācijas; tas novērsīs arī jebkādu smaku veidošanos ledusskapī, nodrošinot arī labāku saldētās pārtikas uzglabāšanu.

Saldētāvās nekad neievietojiet siltu ēdienu. Karstu produktu atdzesēšanas ietaupa enerģiju un pagarina ierīces mūžu.

Ja ierīce ilgstoši netiek lietota

Atvienojiet ierīci no elektrotīkla, izņemiet visu pārtiku, atkausējiet un izfīriet ierīci. Atstājiet durvis atvērtas, lai ļautu gaisam cirkulēt nodalījumos.

Tas novērsīs pelējuma un nepatīkamu smaku veidošanos.

Ja ir strāvas padeves pārtraukums

Turiet ierīces durvis aizvērtas. Tādējādi pārtika uzglabāsies vēsa iespējami ilgi. Ja produkts ir daļēji atkusis, nesasaldējiet to atkārtoti. Izlietojiet 24 stundu laikā.

Kā rīkoties, ja...

Problēma	Iespējamie iemesli:	Risinājumi:
Ierīce nestrādā	Iespējams, vaina ir ierīces elektropadevē.	Pārbaudiet, vai: <ul style="list-style-type: none"> • nav strāvas padeves kļūmes • kontaktdakša ir pareizi pieslēgta kontaktligzdai, un divpolu slēdzis (ja ir) ir pareizā pozīcijā (ieslēgts) • mājā uzstādītās elektriskās ķēdes drošības ierīces ir pilnībā funkcionālas • strāvas kabelis nav pārrauts
Nedeg iekšējās LED gaismas spuldze.	Iespējams, ir jānomaina LED gaismas spuldze.	Atvienojiet ierīci no elektrotīkla, pārbaudiet LED gaismas spuldzi un, ja nepieciešams, nomainiet to pret jaunu (sk. "Ikdienas lietošana").
Nepietiekami auksta nodalījuma iekšējā temperatūra.	Tam var būt vairāki iemesli (sk. "Risinājumi")	Pārbaudiet, vai: <ul style="list-style-type: none"> • durvis ir aizvērtas pareizi • ierīce neatrodas līdzās siltuma avotam • temperatūra ir iestatīta pareizi • gaisa cirkulācija pa ventilācijas atverēm ierīces apakšā nav traucēta.
Ledusskapja nodalījuma apakšā ir ūdens	Aizsprostota atkausētā ūdens drenāžas atvere.	Izīrieti atkausēšanas ūdens noteksispēmas atveri (skatiet sadaļu "Tīrīšana un uzturēšana").
Iekšējā gaisma mirgo	Darbojas trauksme "Durvis atvērtas". Tā tiek aktivizēta, ja ledusskapja nodalījuma durvis paliek atvērtas ilgāku laiku.	Lai trauksmi apturētu, aizveriet ledusskapja durvis. Atkārtoti atverot durvis, pārbaudiet, vai gaisma darbojas

Piezīme:

Burbuļojošas, šņācošas vai dūcošas skaņās no ledusskapja sistēmas ir parasta parādība.

Izņemiet LED gaismas spuldzi

Lai izņemtu LED gaismas spuldzi, pagrieziet to pretēji pulksteņa rādītāja virzienam, kā parādīts attēlā.

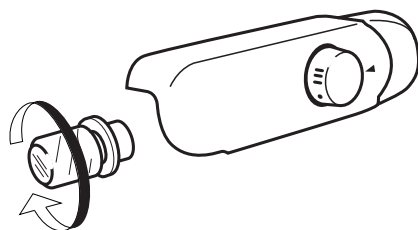

Pirms sazināties ar pēcpārdošanas apkopes dienestu:

Restartējiet ierīci, lai pārbaudītu, vai problēma ir atrisināta. Ja tā joprojām pastāv, atkal atvienojiet ierīci un atkārtojiet darbību pēc vienas stundas.

Ja pēc problēmu novēršanas pamācībā aplūkoto pārbauci veikšanas un atkārtotas ierīces ieslēgšanas tā joprojām nedarbojas pareizi, sazinieties ar pēcpārdošanas apkalpošanas dienestu, skaidri izklāstot problēmu un norādot:

- problēmas veidu;
- modeli;
- ierīces veidu un sērijas numuru (norādīts uz nominālu plāksnītes);
- servisa numuru (numurs pēc vārda **SERVISS** uz nominālu plāksnītes ierīcē);

SERVICE 0000 000 00000



Tehniskie dati

Izstrādājuma izmēri (mm)	HUTTRA
Augstums	819–899
Platums	597
Dziļums	545
Neto tilpums (l)	
Ledusskapis	108
Saldētava	18
Atkausēšanas sistēma	
Ledusskapis	Automātisks
Saldētava	Rokasgrāmatu
Zvaigžņu kategorija	4
Sagatavošanās laiks (h)	10
Saldēšanas jauda (kg/24 h)	2
Enerģijas patēriņš (kwh/24 h)	0.395
Trokšņa līmenis (dba)	38
Enerģijas klase	A++

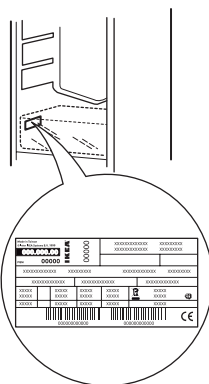

Tehniskās specifikācijas ir norādītas uz nominālu plāksnītes ierīcē un enerģijas etiķetes.

Vides apsvērumi

⚠ BRĪDINĀJUMS! Pārliecinieties, ka pirms apkopes darbību veikšanas ierīce ir izslēgta un atvienota no strāvas padeves – pastāv strāvas trieciena risks. Nekad nelietojiet tvaika tīrīšanas iekārtu

Neizmantojiet abrazīvus vai raupjus tīrīšanas līdzekļus, piemēram, stikla tīrīšanas līdzekļus, uzliesmojošus šķīdumus, tīrāmos vaskus, koncentrētus mazgāšanas līdzekļus, balinātājus vai tīrāmos līdzekļus, kuru sastāvā ir naftas produkti, plastmasas daļu, ierīces iekšpusē un starpliku tīrīšanai. Neizmantojiet papīra dvieļus, tīrāmos sūkļus vai citus raupjus tīrīšanas līdzekļus.

Iepakojuma materiālu utilizācija
Iepakojuma materiāls ir 100 % pārstrādājams un tiek apzīmēts ar atbilstošajās pārstrādes simbolu. ♻

Tādēļ dažādas iepakojuma daļas jāutilizē atbilstīgi un saskaņā ar vietējiem atkritumu apsaimniekošanas noteikumiem.

Mājsaimniecības ierīču utilizācija
Šī ierīce ir izgatavota no pārstrādājamiem un atkārtoti izmantojamiem materiāliem. Utilizējiet to saskaņā ar vietējiem atkritumu apsaimniekošanas noteikumiem. Plašāku informāciju par lietotu mājsaimniecības ierīču apstrādi, atjaunošanu un pārstrādi varat iegūt vietējās varas iestādes, pie atkritumu savākšanas pakalpojumu sniedzējiem vai veikalā, kur ierīci iegādājāties. Šī ierīce ir marķēta saskaņā ar Eiropas Direktīvu 2012/19/ES par elektrisko un elektronisko iekārtu atkritumiem (EELIA). Nodrošinot šīs ierīces pareizu utilizāciju, jūs varat novērst iespējamo negatīvo vides un cilvēka veselības apdraudējumu.

 Simbols uz izstrādājuma vai komplektācijā iekļautajiem dokumentiem norāda, ka šo ierīci nevar izmest sadzīves atkritumos, bet tā ir jānodod pārstrādei elektrisko un elektronisko ierīču savākšanas centrā.

Enerģijas taupīšana

Lai nodrošinātu atbilstošu vēdināšanu, izpildiet uzstādīšanas norādījumus. Nepietiekama ventilācija izstrādājuma aizmugurē palielina enerģijas patēriņu un samazina dzesēšanas efektivitāti.

Bieža durvju atvēršana var palielināt enerģijas patēriņu.

Ierīces iekšējo temperatūru un enerģijas patēriņu var ietekmēt arī istabas temperatūra, kā arī ierīces novietojums. Iestatot temperatūru, jāņem vērā šie faktori. Samaziniet līdz minimālam durvju atvērsumam. Atkausējot saldētu pārtiku, ievietojiet to ledusskapī.

Saldēto produktu zemā temperatūra atdzesē pārtiku ledusskapī. Siltiem ēdieniem un dzērieniem pirms ievietošanas ierīcē ļaujiet atdzist.

Plauktu novietojums ledusskapī neietekmē energoefektivitāti. Produkti jānovieto plauktos tā, lai nodrošinātu pareizu gaisa cirkulāciju (pārtika nedrīkst savstarpēji saskarties, turklāt jāsiglabā atstatums starp pārtiku un aizmugurējo sienu).

Saldētas pārtikas uzglabāšanas vietu var palielināt izņemot grozus un sarmas apturēšanas plauktu (ja tāds ir), saglabājot līdzvērtīgu enerģijas patēriņu. Neuztraucieties par kompresora radītām skaņām.

Paziņojums par atbilstību

- Šī ierīce ir paredzēta pārtikas uzglabāšanai un ražota saskaņā ar Regulu (CE) Nr. 1935/2004.



- Šī ierīce ir izstrādāta, ražota un pārdota saskaņā ar
 - Direktīvas 2014/35/ES (zemsprieguma direktīvas) mērķiem attiecībā uz drošību (kas aizstāj 2006/95/CEE un atbilstošos grozījumus);
 - ES "EMC" Direktīvas 2014/30/ES aizsardzības prasībām.

IKEA GARANTĪJA

Cik ilgi spēkā ir IKEA garantija?

Šī garantija ir spēkā piecus gadus no ierīces iegādes datuma IKEA tirdzniecības vietā.

Pirkuma pierādījums ir oriģinālais pirkuma čeks. Ja tiek veikta garantijas apkope/remonts, ierīces garantijas laiks netiek pagarināts.

Kurš veiks apkopi/remontu?

IKEA pakalpojumu sniedzējs nodrošinās apkopi/remontu, veicot apkopes/remonta darbības pats vai ar pilnvarota apkopes/remonta partneru tīkla palīdzību.

Ko aptver šī garantija?

Šī garantija, sākot no iegādes datuma IKEA tirdzniecības vietā, aptver ierīces kļūmes, kas radušās bojātas konstrukcijas vai materiālu dēļ. Šī garantija attiecas tikai uz mājas (neprofesionālu) izmantošanu. Izņēmumi norādīti zem virsraksta "Uz ko neattiecas šī garantija?" Garantijas periodā tiks segti kļūdas novēršanas izdevumi, piemēram, remonta, detaļu, darba un transportēšanas izmaksas, ja ierīce būs pieejama remontam bez īpašiem izdevumiem. Uz šiem nosacījumiem attiecas ES vadlīnijas (Nr. 99/44/EK) un attiecīgie vietējie noteikumi. Nomainītās daļas kļūst par IKEA īpašumu.

Ko IKEA darīs, lai atrisinātu problēmu?

IKEA ieceltais pakalpojumu sniedzējs izpētīs izstrādājumu un pēc saviem ieskatiem izlems, vai uz to attiecas šī garantija. Ja pakalpojumu sniedzējs izlems, ka uz ierīci attiecas garantija, tad IKEA pakalpojumu sniedzējs vai tā pilnvarots pakalpojumu partneris (pats nodrošinot pakalpojumu), pēc saviem ieskatiem vai nu salabos izstrādājumu ar trūkumiem, vai nu aizstās to ar tādu pašu vai līdzvērtīgu ierīci.

Uz ko neattiecas šī garantija?

- Uz parastu nolietojumu un novecošanos.
- Uz tīši vai neuzmanības dēļ radītiem bojājumiem, uz bojājumiem, kas radīti lietošanas norādījumu neievērošanas

dēļ, nepareizas uzstādīšanas vai pievienošanas nepareizam spriegumam dēļ, uz bojājumiem, kas radušies ķīmiskas vai elektroķīmiskas reakcijas, rūsas, korozijas dēļ vai uz ūdens bojājumiem, tai skaitā, bet ne tikai uz bojājumiem, kas radušies pārlieta kalķa daudzuma dēļ ūdens padevē, uz bojājumiem, kas radušies nelabvēlīgu vides apstākļu dēļ.

- Uz palīgmateriāliem, ieskaitot baterijas un lampiņas.
- Uz nefunkcionālām un dekoratīvām daļām, kas neietekmē normālu ierīces lietošanu, ieskaitot jebkādus skrāpējumus un krāsas izmaiņas.
- Uz nejaušiem bojājumiem, kas radušies ar ierīci nesaistītu priekšmetu vai vielu dēļ, kā arī uz filtru, noteksisēm un ziepju atvilktnu tīrīšanu.
- Uz bojājumiem, kas radušies šādām daļām: keramiskais stikls, piederumi, trauku un galda piederumu grozi, padeves un notekcaurules, lampiņas un lampiņu pārsegi, ekrāni, pogas, ietvari un ietvaru detaļas. Ja vien nav pierādāms, ka šie bojājumi radušies ražošanas kļūmju dēļ.
- Tad, kad tehniskā darbinieka apmeklējuma laikā nav atrast bojājums.
- Uz remontu, ko nav veikuši ieceltie pakalpojuma sniedzēji un/vai pilnvarots līgumpartneris vai tad, ja nav izmantota oriģinālās detaļas.
- Uz remontu, kas bijis jāveic nepareizas vai specifiskajai neatbilstošas uzstādīšanas dēļ.
- Uz ierīces izmantošanu, piemēram, profesionāliem mērķiem, nevis mājsaimniecībā.
- Uz bojājumiem, kas radušies transportēšanas dēļ. Ja klients transportē izstrādājumu uz savu mājokli vai citu adresi, IKEA neatbild par jebkādiem bojājumiem, kas varētu rasties

transportēšanas laikā. Ja izstrādājuma piegādi uz klienta piegādes adresi veic IKEA, tad bojājumus, kas izstrādājumam radušies šīs piegādes laikā, novērsīs IKEA.

- Uz IKEA ierīces sākotnējās uzstādīšanas izmaksām.

Ja IKEA ieceltais pakalpojumu sniedzējs vai tā pilnvarotais pakalpojumu partneris labo vai maina ierīci saskaņā ar šo garantiju, ieceltais pakalpojumu sniedzējs vai tā pilnvarotais pakalpojumu partneris, ja nepieciešams, atkārtoti uzstādīs salaboto vai jauno ierīci.

Šie ierobežojumi neattiecas uz kvalificēta speciālista atbilstoši veiktu darbu, kurā izmantotas oriģinālās detaļas, lai pielāgotu ierīci citas ES valsts tehniskās drošības specifikācijām.

Kā tiek piemēroti valsts tiesību akti

IKEA garantija nodrošina specifiskas likumiskas tiesības, kas atbilst vai pārsniedz visas vietējās tiesiskās prasības. Taču šie nosacījumi nekādā veidā neierobežo vietējos tiesību aktos noteiktās patērētāju tiesības.

Piemērošanas teritorija

Attiecībā uz ierīcēm, kas iegādātas kādā no ES valstīm un pārvietotas uz kādu citu ES valsti tiks piemēroti tādi pakalpojumi, kas atbilst jaunās valsts parastajiem garantijas nosacījumiem.

Pienākums veikt apkopi/remontu garantijas ietvaros pastāv tikai tad, ja ierīce atbilst un ir uzstādīta atbilstoši šādiem nosacījumiem:

- tās valsts tehniskajām specifikācijām, kurā veikts garantijas pieprasījums;
- montāžas norādījumiem un lietotāja rokasgrāmatas drošības informācijai.

Specializētie IKEA ierīču PĒCPĀRDOŠANAS APKALPOŠANAS CENTRI

Lūdzam nekavējoties sazināties ar IKEA iecelto pēcpārdošanas pakalpojumu sniedzēju, lai

- saskaņā ar šo garantiju veiktu apkalpošanas pieprasījumu;
- lūgtu paskaidrojumus par IKEA ierīces uzstādīšanu šai ierīcei paredzētajās IKEA virtuves mēbelēs;
- lūgtu paskaidrojumus par IKEA ierīces funkcijām.

Lai nodrošinātu, ka tiek sniegta vislabākā palīdzība, pirms sazināties ar mums lūdzam izlasīt montāžas norādījumus un/vai lietotāja rokasgrāmatu.

Kā ar mums sazināties, ja nepieciešami mūsu pakalpojumi



Pilnu IKEA iecelto pēcpārdošanas pakalpojumu sniedzēju sarakstu ar to darbības valstu telefona numuriem lūdzam skatīt šīs rokasgrāmatas pēdējā lappusē.

i Lai pakalpojumu sniegtu pēc iespējas ātrāk, iesakām izmantot šajā rokasgrāmatā attiecīgajai valstij norādītos telefona numurus. Vienmēr, lūdzot palīdzību attiecībā uz kādu ierīci, nosauciet numurus, kas norādīti attiecīgās ierīces bukletā. Vienmēr nosauciet arī IKEA artikula numuru (8 ciparu kods) un 12 ciparu servisa numuru, kas atrodas uz ierīces nominālu plāksnītes.

i SAGLABĀJIET PIRKUMA ČEKU!

Tas ir jūsu pirkuma pierādījums un vajadzīgs, lai veiktu garantijas pieprasījumu. Čekā ir norādīts arī IKEA nosaukums un artikula numurs (8 ciparu kods) katrai iegādātajai ierīcei.

Vai vajadzīga papildu palīdzība?

Ja radušies vēl kādi papildu jautājumi, kas nav saistīti ar mūsu ierīču pēcpārdošanas apkalpošanas dienestu, lūdzam sazināties ar tuvāko IKEA veikala zvanu centru. Pirms sazināties ar mums iesakām rūpīgi izlasīt ierīces dokumentāciju.

Sisukord

Ohutusteave	34	Puhastamine ja hooldus	42
Toote kirjeldus	39	Mida teha, kui ...	43
Esmakordne kasutamine	39	Tehnilised andmed	44
Igapäevane kasutamine	40	Keskkond	45
Kasulikud nõuanded	41	IKEA GARANTII	46

Ohutusteave

Enne seadme kasutamist lugege see ohutusjuhend hoolikalt läbi. Hoidke see hilisemaks läbivaatamiseks käepärast. Selles juhendis ja seadmel endal on olulised hoiatused, mida tuleb pidevalt järgida. Tootja ei vastuta selle eest, kui ohutusjuhendit ei järgita, seadet kasutatakse valesti või määratakse sellele sobimatud seaded.

HOIATUSED

⚠ Väikelapsed (vanuses 0-3 aastat) tuleb seadmest eemal hoida. Lapsed (vanuses 3- 8 aastat) tuleb seadmest eemal hoida, kui nende järele ei valvata. Lapsed alates 8 eluaastast ja isikud, kes on piiratud füüsiliste, sensorsete või vaimsete võimetega või ilma kogemuste või teadmisteta, võivad seadet kasutada ainult siis, kui nende tegevust jälgitakse või neid on seadme ohutuks kasutamiseks juhendatud ja nad mõistavad sellega seotud ohtusid. Jälgige, et lapsed seadmega ei mängiks. Lapsed ei tohi seadet ilma järelevalveta puhastada ega hooldada. Lapsed vanuses 3-8 aastat võivad külmkapi seadmeid

peale ja maha laadida.

LUBATUD KASUTUS

⚠ ETTEVAATUST: Seade ei ole mõeldud kasutamiseks välise lülitusseadmega, nagu taimer või eraldi kaugjuhtimissüsteem.

⚠ See seade on nähtud ette kasutamiseks kodumajapidamistes ja teistes sarnastes rakendustes, nagu : kaupluste, kontorite ja teiste töökeskkondade töötajate köögipiirkondades; talumajapidamistes; klientide poolt hotellides, motellides, hommikusööki pakkuvates asutustes ja teistes majutustüüpi keskkondades.

⚠ See seade ei ole mõeldud professionaalseks kasutuseks. Ärge kasutage seadet välitingimustes.

⚠ Seadmes kasutatav lambipirn on loodud spetsiaalselt kodumasinatena jaoks ega sobi kodus tubade üldvalgustuseks (EÜ määrus nr 244/2009).

⚠ Seade on mõeldud kasutamiseks kohtades, kus temperatuur on vastavalt andmesildil märgitud kliimaklassile järgmises vahemikus. Seade ei pruugi töötada korralikult,

kui see jäetakse pikaks ajaks märgitud vahemikust väljapoole jääva temperatuuriga keskkonda.

Kliimaklassi

keskkonnatemperatuurid. (°C)

SN: 10 - 32

N: 16 - 32

ST: 16 - 38

T: 16 - 43



See seade ei sisalda CFC-d. Külmutusahel sisaldab külmaainet R600a (HC). Isobutaaniga (R600a) seadmed: isobutaan on looduslik gaas, millel puudub keskkonnamõju, kuid mis süttib kergesti. Seetõttu jälgige, et külmaaineahela torud ei oleks kahjustatud, eriti kui hakkate ahelat tühjaks laskma.

⚠ HOIATUS!: Ärge kahjustage seadme külmaaineahela torusid!

⚠ HOIATUS!: Veenduge, et seadme korpuses ja konstruktsioonis olevad ventilatsioonivad ei ole blokeeritud.

⚠ HOIATUS!: Ärge kasutage sulamise kiirendamiseks muid kui tootja soovitatud mehaanilisi, elektrilisi või keemilisi vahendeid!

⚠ HOIATUS!: Ärge asetage seadme sektsioonidesse elektriseadmeid, kui need ei ole tootja poolt selgesõnaliselt lubatud tüüpi!

⚠ HOIATUS!: Veevarustusega mitteühendatud jäävalmistajaid ja/

või veeautomaate võib täita ainult joogiveega.

⚠ HOIATUS!: Automaatsed jäävalmistajad ja/või veeautomaadid tohib ühendada ainult joogiveetorustikuga, kus veesurve on vahemikus 0,17-0,81 mPa (1,7-8,1 bar).

⚠ Ärge hoidke seadmes plahvatusohtlikke aineid, nt aerosoolipurke! Ärge hoidke seadmes ega kasutage selle läheduses bensiini või muid tuleohtlikke materjale!

⚠ Ärge neelake (mõne mudeliga kaasasolevate) jääpakkide sisu (mittemürgine). Ärge sööge jääkuubikuid või jääpulki kohe pärast nende sügavkülmikust võtmist, sest need võivad põhjustada külmapõletust.

⚠ Toodetel, millel on nähtud ette õhufiltri kasutamine ligipääsetava ventilaatorikatte sees, peab filter asuma külmiku töötamise ajal alati ettenähtud kohal.

⚠ Ärge hoidke külmutussektsioonis vedelikega klaasnõusid, sest need võivad puruneda! Ärge blokeerige ventilaatorit (kui see on paigaldatud) toiduainetega. Kontrollige pärast toidu külmikusse asetamist, kas sektsioonide ukсед, eriti sügavkülmiku uks, sulguvad korralikult.

⚠ Kahjustatud tihend tuleb võimalikult kiiresti välja vahetada.

 Kasutage külmikut ainult värske toidu hoidmiseks ja külmutussektiooni ainult külmutatud toidu hoidmiseks, värske toidu külmutamiseks ja jääkuubikute tegemiseks.

 Vältige katmata toidu hoidmist otseses kontaktis külmiku- või külmutussektioonide sisepindadega. Seadmetel võivad olla spetsiaalsed sektioonid (värske toidu sektioon, null-kraadi kast jms). Kui konkreetnes tootejuhendis ei ole märgitud teisiti, võib sellised sektioonid eemaldada seadme toimimisenäitajaid mõjutamata.

 C-pentaani kasutatakse isolatsioonivahus paisutusainena ja see on kergsüttiv gaas.

Kõige sobilikumad seadme sektioonid, kus säilitada teatud tüüpi toiduaineid, võttes arvesse erinevat temperatuurijaotust erinevates seadme sektioonides, on jaotatud järgnevalt:

- Külmikusektioon:

- 1) Külmkapi sektiooni ülemine ala & uks - temperatuuritsoon: Hoiustage troopilisi puuvilju, konserve, jooke, mune, kastmeid, marineeritud köögivilju, võid, moosi
- 2) Külmkapi sektiooni keskmine ala - jahe tsoon: Säilitage juustu, piima, piimatooteid, valmistoite, jogurtit
- 3) Külmkapi sektiooni alumine ala - külmim tsoon: Hoiustage

töödeldud lihatooteid, magustoite, liha ja kala, juustukooki, värsket pastat, hapukoort, pestot/salsat, kodust toitu, pagaritoodete kreeme, puddingit ja kreemjuustu

4) Puuviljade & köögiviljade sahtel, mis asub külmkapi alumises sektioonis: Hoiustage köögivilju ja puuvilju (va. troopilised puuviljad)

5) Jahutuse sektioon: Hoiustage liha ja kala kõige külmemas sahtlis

- Külmutussektioon:

4 täрни tsooni (***) sektioon on sobilik toatemperatuuril olevate toiduainete külmutamiseks ning külmutatud toidu hoiustamiseks, kuna sealne temperatuur on ühtlaselt terves sektioonis jagunenud. Ostetud külmutatud toidul on pakendil märgitud selle säilivusaeg. See võtab arvesse hoiustatava toiduaine tüüpi ning seega peaks seda kuupäeva arvesse võtma. Värsket toitu tohib säilitada järgmiste ajaperioodide jooksul: 1-3 kuud juustu, koorikloomade, jäätise, singi/vorstide, piima, värskete vedelike jaoks; 4 kuud praetüki või karbonaadi (loom, lammas, siga) jaoks; 6 kuud või/margariini, linnuliha (kana, kalkun) jaoks; 8-12 puuviljade (va. tsiruselised), praeliha (loomaliha, siga, lammas), köögiviljad, jaoks. 2 täрни tsoonis olevate pakendatud toiduainete aegumiskuupäevad tuleks hoolikalt järgida.

Toidu saastumise vältimiseks järgige palun järgmist:

- Ukse avamine pikkadeks perioodideks võib põhjustada märkimisväärset temperatuuri tõusu seadme seksioonides.
- Puhastage regulaarselt pindu, mis puutuvad kokku toiduga ning ligipäasetavate äravoolusüsteemidega.
- Puhastage veepaake, kui neid pole 48h kasutatud; loputage veesüsteemi, mis on ühendatud veevarustusega, kui vesi ei ole 5 päeva jooksul välja voolanud.
- Hoiustage toorest liha ja kala külmkapis sobivates anumates, et need ei puutuks kokku või ei tilguks muudele toiduainetele.
- Kahe tärniga külmutatud toidu seksioonid on sobilikud eelkülmutatud toidu hoiustamiseks, jääkuubikute ja jäätise valmistamiseks või hoiustamiseks.
- Ärge külmutage värsket toitu ühe, kahe või kolme tärniga seksioonides. – Kui külmkapiseadet jäetakse pikaks perioodiks tühjaks, lülitage see välja, sulatage üles, puhastage, kuivatage ning jätke hallituse tekke vältimise ennetamiseks üks lahti.

PAIGALDAMINE

⚠ Seadet tuleb käsitseda ja paigaldada kahe või enama

inimesega, vastasel juhul tekib vigastuste oht. Lahtipakkimiseks ja paigaldamiseks kasutage kindaid, et vältida sisselõikamisoht.

⚠ Seadme paigalduse, sealjuures veevärgi ühenduse (kui vajalik), elektriühenduse ja remondi peab sooritama kvalifitseeritud tehnik. Ärge parandage ega asendage mõnda seadme osa, kui seda kasutusjuhendis otseselt ei soovitata! Hoidke lapsed paigalduspiirkonnast eemal. Veenduge pärast seadme lahtipakkimist, et see ei ole transportimisel kahjustada saanud. Probleemide korral võtke ühendust edasimüüja või lähima teenindusega. Pärast paigalduse lõppu tuleb jäätmed (kile, vahtplast jms) panna hoiule lastele kättesaamatusse kohta, sest vastasel juhul tekib lämbumisoht. Enne paigaldamist tuleb seade vooluvõrgust lahti ühendada, sest tekib elektrilöögioht. Jälgige paigaldamise ajal, et seade ei kahjustaks toitejuhet, vastasel juhul tekib tulevõi elektrilöögioht. Aktiveerige seade alles siis, kui paigaldamine on lõpetatud.

⚠ Olge ettevaatlikud, et seadme liigutamisel mitte põrandakattematerjali (näiteks parketti) kahjustada. Paigaldage seade seadme kaalu arvestades piisavalt tugevale põrandale ja seadme suurusele ja kasutusele

sobivasse kohta. Paigaldamisel tuleb veenduda, et seade ei asetse soojusallika läheduses ja et selle kõik neli jalga toetuvad kindlalt põrandale. Vajaduse korral kohendage asetust ja kontrollige vesiloodiga, kas seade on rõhtloodis. Oodake enne seadme sisselülitamist vähemalt kaks tundi, et olla kindel külmaaineahela täies töövalmiduses.

⚠ HOIATUS! Seadet paika asetades pidage silmas, et toitejuhe ei jääks millegi alla ega saaks kahjustada.

⚠ HOIATUS! Vältimaks ebastabiilsusest tulenevaid ohte, tuleb seade paigutada või kinnitada vastavalt tootja juhistele. Külmikut ei tohi paigutada nii, et gaasipliidi metallvoolik või metallist gaasi- või veetorud või elektrijuhtmed puutuksid kokku külmiku tagaseinaga (kondensaatori juhtmega).

⚠ Et tagada piisav ventilatsioon, jätke seadme mõlemale küljele ja selle kohale piisavalt vaba ruumi. Seadme tagakülje ja seina vahekaugus peab olema vähemalt 50 mm, et kuumadele pindadele poleks võimalik juurde pääseda. Kui see vahe on väiksem, suureneb seadme energiakulu. Enne toote ühendamist toiteallikaga eemaldage toitejuhe kondensaatori konksu küljest.

ELEKTRIGA SEOTUD HOIATUSED

⚠ Seadet peab olema võimalik vooluvõrgust lahti ühendada kas pistikut pesast välja tõmmates, kui pistik on juurdepäätav, või ligipäätava mitmepooluselise lüliti abil, mis on paigaldatud pistikupesast ülesvoolu kooskõlas riiklike ohutuseeskirjadega. Seade peab olema maandatud vastavalt riiklikele elektriohutusstandarditele.

⚠ Ärge kasutage pikendusjuhtmeid, mitmikpistikupesi ega adaptereid. Elektriühendus ei tohi pärast paigaldamist olla kasutajale ligipäätav. Ärge kasutage seadet märjana ega paljajalu. Ärge kasutage seadet, kui selle toitejuhe või pistik on vigane, kui see ei tööta korralikult või kui see on kahjustatud või maha kukkunud.

⚠ Kui toitejuhe on kahjustatud, peab tootja, teenindus või muu kvalifitseeritud isik selle ohtude, näiteks elektrilöögiohu vältimiseks asendama.

⚠ HOIATUS! Ärge pange seadme taha mitut pikendusjuhet ega muud portatiivset toiteallikat.

⚠ Toote jalad: pole saadaval Fs-is; integreeritult – jalad pole reguleeritavad – kapp METOD tuleks loodi ajada vesiloodiga.

Toote kirjeldus

Lugege kasutusjuhend enne seadme kasutamist hoolikalt läbi.

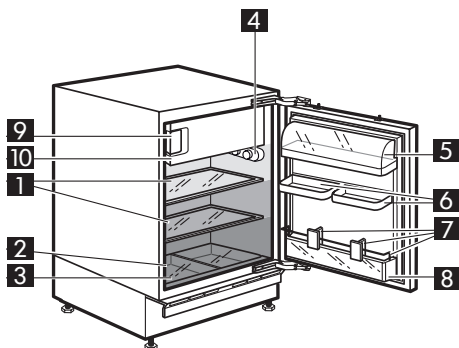

Tarvikud
Munarest

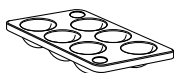

1x

Jääkuubikute alus

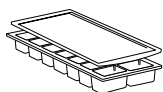

1x

Jääkaabits

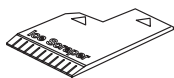

1x

Külmikusektsioon

(värske toidu ja jookide säilitamiseks)

- 1 Klaasriiulid
- 2 Andmesilt(köögiviljasahtli küljel)
- 3 Köögiviljasahtel
- 4 Termostaadi nupp / valgustus
- 5 Piimariiuli kaas / piimariiul
- 6 Reguleeritav ukseriivul
- 7 Metalltraat ja pudelijaotur
- 8 Pudeliriivul

Külmutussektsioon

(tähistatud sümboliga ❄️, värske toidu ja külmutatud toidu säilitamiseks ning jääkuubikute valmistamiseks)

- 9 Jääkuubikute rest
- 10 Külmkambri uks

- Kõige soojem ala
- Keskmiselt külm tsoon
- Kõige jahedam ala

Omadused, tehnilised andmed ja pildid võivad mudeliti erineda

Esmakordne kasutamine

Ühendage seade elektrivõrku. Ideaalne temperatuur toidu säilitamiseks on seadistatud tehases (3–5/MED).

Märkus. Pärast seadme sisselülitamist tuleb oodata 2 kuni 3 tundi, et seade saavutaks tavalise toidukoguse jaoks sobiva temperatuuri.

Tähtis!

Seda seadet müüakse Prantsusmaal. Selles riigis kehtivate eeskirjade kohaselt peab seadmega komplektis olema külmimat tsooni näitav eriseade (vt joonist), mis paigutatakse külmiku alumisse sektsiooni.

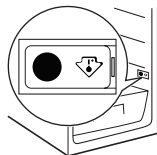
**Igapäevane kasutamine****Külmiku- ja külmutussektsiooni kasutamine**

- Kasutage külmikusektsiooni temperatuuri valimiseks termostaadinuppu (või mõlema sektsiooni, oleneb mudelist), nagu on näidatud joonisel 1. Seadke nupp asendisse ●, et kogu seade välja lülitada.

Märkus. Mõlema sektsiooni temperatuuri võivad mõjutada keskkonnatemperatuur, ukse avamise sagedus ja seadme asukoht. Arvestage nende teguritega, kui te termostaati seadistate.

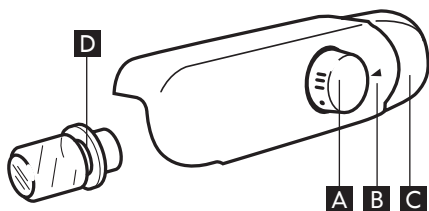

- A** Termostaadi juhtnupp
- B** Valgustinupp
- C** Termostaadi asendisätte säik
- D** LED-tuli (lugege lambi juures olevaid juhiseid)

Termostaadi asend **1/MIN: madal**

jahutustase

Termostaadi asend **3–5/MED: keskmine**

jahutustase

Termostaadi asend **7/MAX: maksimaalne**

jahutustase

Termostaadi asend ●: **nii jahutus kui valgustus lülitatakse välja.**

Külmikusektsioon

Külmikusektsiooni sulatamine on täiesti automaatne. Veepiisad külmiku sisemuses tagaseinal näitavad, et käimas on automaatne jääemaldus. Sulatusvesi juhitakse automaatselt äravooluavasse ja kogutakse seejärel mahutisse, kust see aurustub.



Ettevaatust! Külmiku tarvikuid ei tohi panna nõudepesumasinasse.

Teisaldatavad riulid

Külmiku seinad on varustatud mitmete siinidega, mis võimaldavad klaasist turvariulite paigaldamist oma soovi kohaselt.

Ruumi optimaalseks ärakasutamiseks saab eesmised poolriulid asetada tagumiste peale.

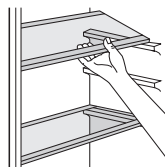
**Külmutussektsioon**

Seade on külmik, millel on tärnikategooria ****** külmutussektsioon. Pakitud külmutatud toite võib säilitada pakendile märgitud aja jooksul. Külmutada saab ka värsket toitu, siis tuleb aga tagada, et see ei puutuks kokku juba külmutatud toiduga. Toidu kogus, mida on võimalik külmutada 24 tunni jooksul, on märgitud andmesildile. Osaliselt ülesulanud toitu ei ole soovitatav uuesti külmutada. Selline toit tuleks ära tarbida 24 tunni jooksul. Lisateavet värsket toidu külmutamise kohta lugege kiirjuhendist.

Värskede toidu külmutamine

Pange külmutatav värsked toit külmutussektiooni. Ärge laske sellel kokku puutuda juba külmutatud toiduga. Andmesildile märgitud toidukoguse külmutamiseks eemaldage ülemine sahtel ja asetage toit otse riulile.

Jääkuubikute valmistamine

Täitke jääkuubikute rest 2/3 ulatuses veega ja asetage see siis külmutussektiooni. Ärge kasutage resti lahutamiseks teravaid ega teravaotsalisi esemeid.

Kasulikud nõuanded

Soovitused energiasäästuks

- Ärge avage ust sageli ega jätke seda avatuks kauem, kui on hädavajalik.
- Kui keskkonnatemperatuur on kõrge, temperatuuriregulaator on kõrgel sätel ja seade on täis, võib kompressor pidevalt töötada, mille tagajärjel tekib aurustile härmatis või jää. Kui see juhtub, keerake temperatuuriregulaator madalamale sättele, et võimaldada automaatset sulatamist ja seeläbi säästa elektrit.

Soovitused värskede toidu jahutamiseks

Optimaalse tulemuse tagamiseks tehke järgmist.

- Ärge hoidke külmikus sooja toitu ega aurustuvaid vedelikke.
- Katke või pakkige toit kinni, eriti juhul, kui sellel on tugev lõhn.
- Asetage toit nii, et õhk saaks selle ümber vabalt liikuda.

Soovitused jahutamiseks

- Liha (kõik tüübid): pakkige polüetüleenkotti ja asetage klaasriiulile köögiviljasahkli kohal. Ohutuse tagamiseks ärge hoidke seda nii kauem kui üks või kaks päeva.
- Kõrvaldatud toidud, külmad road jne: need tuleks kinni katta ja seejärel ükskõik millisele riulile asetada.
- Puuvili ja köögiviljad: need tuleks põhjalikult puhastada ja sahtlisse panna.
- Või ja juust: need tuleks panna spetsiaalsesse õhukindlasse mahutisse või pakkida alumiiniumfooliumisse või polüetüleenkotti, et õhku oleks võimalikult

vähe.

- Piimapudelid: need peaksid olema korgitud ja neid tuleks hoida uksele olevas pudelihoidikus.
- Banaanid, kartulid, sibulad ja küüslauk: kui need pole pakendis, ei tohi neid külmikus hoida.

Soovitused külmutamiseks

Allpool on toodud mõned nõuanded, mis aitavad toitu võimalikult optimaalselt külmutada:

- Seadme andmesildile on märgitud maksimaalne värskede toidu kogus, mida 24 tunni jooksul võib külmutada.
- Külmutamisele kulub 24 tundi. Selle aja jooksul ei tohi seadmesse külmutamiseks toitu juurde lisada.
- Külmutage ainult kvaliteetset, värsket ja põhjalikult puhastatud toitu.
- Jagage toit väikesteks portsjoniteks, et see külmikus kiiresti ja täielikult ning et seda saaks üles sulatada vajalik koguses.
- Pakkige toit alumiiniumfooliumisse või polüetüleeni ja veenduge, et pakendid oleksid õhukindlad.
- Ärge laske värskel külmutamata toidul puutuda kokku juba külmutatud toiduga, et vältida viimase temperatuuri suurenemist.
- Taised toidud säilivad paremini kui rasvased; sool vähendab toidu säilivusaega.
- Vesi jääb, kui seda tarvitatakse kohe pärast külmutussektioonist eemaldamist, võib see tekitada nahale külmapõletuse.

- Soovtaval on igale pakendile märkida eraldi külmutuskuupäev, et pidada arvet säilitusaja üle.

Soovitused külmutatud toidu säilitamiseks

Seadme optimaalse töö tagamiseks tuleks teha järgmist.

- Veenduge, et ostetud külmutatud toidud oleksid edasimüüja poolt nõuetekohaselt säilitatud.
- Transportige külmutatud toiduained toidupoest võimalikult kiiresti sügavkülmikusse.
- Ärge avage ust sageli ega jätke seda avatuks kauem, kui on hädavajalik.
- Pärast ülessulatamist rikneb toit kiiresti ja seda ei saa uuesti külmutada.
- Ärge säilitage toitu kauem, kui tootja poolt ette nähtud.

Puhastamine ja hooldus

Puhastage seadet regulaarselt lapi ning sooja vee ja spetsiaalselt külmiku sisemuse jaoks mõeldud neutraalse puhastusvahendi lahusega. Ärge kasutage abrasiivseid puhastusvahendeid ega tööriistu. Puhastage komplektis oleva tööriistaga regulaarselt sulatusvee äravooluava, mis asub külmikusektsiooni tagaseinas värkussahtli juures, et tagada sulatusvee veatu äravool (vt jn 1).

Enne seadme hooldamist või puhastamist lahutage see pistikupesast või lahutage toiteallikas.

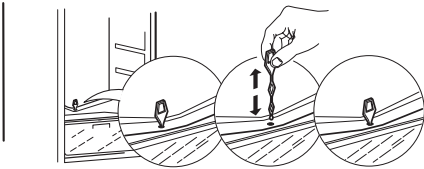

Joonis 1

Sügavkülmikusektsiooni sulatamine

Jää moodustumine on normaalne.

Moodustuva jää kogus ja selle moodustumise kiirus olenevad keskkonnatemperatuurist ja õhuniiskusest ning ukse avamise sagedusest.

Valige neli tundi enne külmutusseksioonist toidu eemaldamist kõige külmem temperatuur, et pikendada toidu säilitusaega sulatamise ajal.

Sulatamiseks lülitage seade välja ja eemaldage sahtlid. Pange külmutatud toit jahedasse kohta.

Jätke sügavkülmiku uks lahti, et jää saaks sulada.

Sulatuse ajal sulatusvee põrandale lekkimise takistamiseks asetage külmutusseksiooni põhjale vedelikku imav riie ja väänake sellest regulaarselt vesi välja.

Puhastage sügavkülmikut seest. Loputage ja kuivatage hoolikalt.

Lülitage seade uuesti sisse ja pange toit tagasi külmutusseksiooni.

Toidu säilitamine

Pakkige toit sisse, et kaitsta seda vee, niiskuse ja kondensatsiooni eest; see takistab lõhnade levimist külmikus ja tagab ühtlasi külmutatud toidu pikema säilivuse. Ärge pange sügavkülmikusse kunagi sooja toitu. Sooja toidu jahutamine enne selle külmutamist säästab energiat ja pikendab seadme eluiga.

Pikaajaline kasutuseeta olek

Lahutage seade pistikupesast, eemaldage kogu toit, sulatage ja puhastage. Jätke ukсед nii palju avatuks, et õhk saaks sektsioonides liikuda.

See takistab hallituse ja ebameeldiva lõhna teket.

Kui esineb elektrikatkestus

Hoidke seadme ukсед kinni. Nii püsib toit võimalikult kaua külm. Ärge külmutage uuesti toitu, mis on kas või osaliselt sulanud. Tarvitage see ära 24 tunni jooksul.

Mida teha, kui ...

Probleem	Võimalikud põhjused	Lahendused:
Seade ei tööta.	Probleem võib olla seadme elektriga varustamises.	Kontrollige järgmist: <ul style="list-style-type: none"> • kas seade saab elektrit; • kas toitepistik on korralikult sisestatud pistikupesasse ja kahe poolusega lüliti (kui on olemas) on õiges asendis (sisse lülitatud); • kas majapidamises kasutusel olevad elektrikaitsmed toimivad; • kas toitejuhe on terve.
Sisemise LED-tule pirn ei tööta.	LED-tule pirn võib vajada väljavahetamist.	Lahutage seade toiteallikast, kontrollige LED-tule pirni ja asendage see vajaduse korral uuega (vt „Igapäevane kasutamine“).
Sektsioonide sisemine temperatuur ei ole piisavalt külm.	Põhjuseid võib olla mitmeid (vt lahendusi).	Kontrollige järgmist: <ul style="list-style-type: none"> • kas ukсед on korralikult suletud; • ega seade ei asu küttekeha läheduses; • kas temperatuur on valitud asjakohaselt; • ega õhuringlus seadme põhjas olevate avade kaudu ei ole takistatud.
Külmikusektsiooni põhjas on vesi.	Sulamisvee äravool on takistatud.	Puhastage sulatusvee äravooluava (vt „Puhastamine ja hooldus“).
Sisevalgustus vilgub.	Lahtise ukse alarm on aktiivne. Alarm lülitub sisse, kui külmikusektsiooni uks jääb pikemaks ajaks avatuks.	Alarmi lõpetamiseks sulgege külmiku uks. Kontrollige, kas ukse uuesti avamisel töötab valgustus tavapäraselt.

Märkus.

Külmutussüsteemist tulev vulina, sisina ja pirina heli on normaalne.

LED-tule pirni eemaldamine

Keerake LED-tule pirni eemaldamiseks vastupäeva, nagu joonisel näidatud.

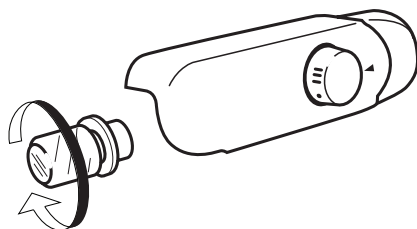

Enne teenindusse pöördumist tehke järgmist.

Taaskäivitage seade, et näha, kas viga on kadunud. Kui viga ei kao, lülitage seade uuesti välja ja korrake toimingut ühe tunni järel.

Kui seade ei tööta endiselt korralikult pärast tõrkeotsingu juhistes toodud kontrollide tegemist ja seadme uuesti sisselülitamist, pöörduge teenindusse ja selgitage arusaadavalt probleemi olemust, täpsustades järgmist:

- probleemi olemus
- mudel
- seadme tüüp ja seerianumber (toodud andmesildil)
- teenindusnumber (number, mis järgneb seadme sees olevale andmesildil sõnale SERVICE).

SERVICE 0000 000 00000



Tehnilised andmed

Toote mõõtmed (mm)	HUTTRA
Kõrgus	819–899
Laius	597
Sügavus	545
Netomaht (l)	
Külmik	108
Sügavkülmik	18
Sulatussüsteem	
Külmik	Automaatne
Sügavkülmik	Käsitsi
Tärnide arv	4
Tõusisaeg (h)	10
Külmutusvõimsus (kg / 24 h)	2
Energiatarve (kwh / 24 h)	0.395
Müratase (dba)	38
Energiaklass	A++

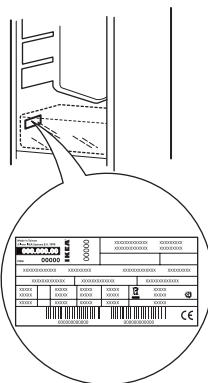

Tehnilised andmed on toodud andmesildil seadme sees ja energiasildil.

Keskkond

⚠ HOIATUS! Enne hooldustöötingute tegemist veenduge, et seade oleks välja lülitatud ja vooluvõrgust lahutatud – elektrilöögi oht. Ärge kunagi kasutage aurpuhastusseadmeid.

Ärge kasutage plastosade, sisemuse ja uksetihendite puhastamiseks abrasiivseid ja tugevatoimelisi puhastusaineid, nagu klaasipuhastusvedelikud, küürimispestad, tuleohtlikud vedelikud, puhastusvahad, kontsentreeritud pesuained, pleegitid või ligroini sisaldavad tooted.

Ärge kasutage paberkäterätikuid, küürimiskäsnu või muid kareid puhastusvahendeid.

Pakkematerjalide äraviskamine

Pakkematerjal on 100% ringlussevõetav ja märgistatud ringlussevõtusümboliga. ♻

Pakendi osad tuleb kõrvaldada vastutustundlikult ja täies vastavuses kohalike jäätmekäitluseeskirjadega.

Majapidamiseseadmete utiliseerimine

See seade on toodetud taaskasutatavatest materjalidest. Kõrvaldage seade vastavalt kohalikele jäätmekäitluseeskirjadele. Täpsema informatsiooni saamiseks kodumasinate utiliseerimise, kogumise ja käitlemise kohta pöörduge kohalikku omavalitsusse, majapidamiseseadmete kogumispunkti või poodi, kust te seadme ostsite. Seade on märgistatud vastavalt Euroopa direktiivile 2012/19/EL elektri- ja elektroonikaseadmetest tekkinud jäätmete kohta. Tagades seadme korrektse utiliseerimise, aitate hoida ära potentsiaalseid negatiivseid mõjusid keskkonnale ja inimeste tervisele.

Sümbol  seadmel või seadmega kaasapandud dokumentatsioonis näitab, et seadet ei tohi käidelda olmejäätmena, vaid et see tuleb toimetada lähimasse elektri- ja elektroonikaseadmete kogumispunkti.

Energia säästmine

Järgige paigaldusjuhiseid, et tagada piisav ventilatsioon. Ebapiisav ventilatsioon toote tagaosas suurendab energiakulu ja vähendab jahutuse tõhusust.

Sage ukse avamine võib energiakulu suurendada.

Seadme sisetemperatuuri ja energiakulu võivad mõjutada ka keskkonnatemperatuur ja seadme asukoht. Neid tegureid tuleb temperatuuri määramisel arvesse võtta.

Viige ukse avamiste arv miinimumini.

Külmutatud toidu sulatamisel asetage need külmikusse.

Külmutatud toiduainete madal temperatuur jahutab külmikus olevaid toiduaineid. Laske soojal toidul ja jookidel enne seadmesse panemist maha jahtuda.

Riilite asukoht külmikus ei avalda energia kasutamise tõhususele mingit mõju. Toit tuleb paigutada riilile nii, et oleks tagatud korralik õhu ringvool (toiduained ei tohi puutuda üksteise vastu; samuti tuleb hoida vahet toidu ja tagaseina vahel).

Võite suurendada külmutatud toiduainete hoiustamisruumi eemaldades selleks korvid ja, kui on olemas, jää peatamise riili, säilitades samas samaväärse energiakulu.

Kompressori müra pärast ei ole vaja muretseda.

Vastavusdeklaratsioon

- See seade on loodud toidu säilitamiseks ja on valmistatud kooskõlas regulatsiooniga (CE) nr 1935/2004.



- See seade on töötatud välja, toodetud ja turustatud kooskõlas järgmiste õigusaktidega:
 - madalpingedirektiiviga 2014/35/EL (mis vahetas välja direktiivi 2006/95/EÜ ja selle hilisemad muudatused) turvaeesmärgid;
 - elektromagnetilise ühilduvuse direktiivi 2014/30/EL kaitsenõuded.

IKEA GARANTII

Kui kaua IKEA garantii kehtib?

Garantii kehtib viis (5) aastat alates algsest seadme IKEAst ostmise kuupäevast.

Ostutõendina tuleb esitada ostukviitungi originaal. Kui teenindustööd tehakse garantii all, ei pikenda see seadme garantiiperioodi.

Kes pakub garantiiteenust?

IKEA teenusepakkuja pakub teenindust oma enda teenusepakkujate või volitatud partnerite võrgustiku kaudu.

Mida garantii katab?

Garantii katab seadme rikkeid, mille põhjuseks on defektne ehitus või materjalivead alates IKEAst ostmise kuupäevast. Garantii kehtib ainult kodus majapidamises kasutamise korral. Erandid on toodud jaotises „Mis ei ole selle garantiiga kaetud?“ Garantii perioodi jooksul kaetakse kulud, mis on seotud vea kõrvaldamisega (remont, osad, töö, transport), eeldusel, et seade on remondiks kättesaadav ilma erilise lisakuluta. Nendel tingimustel kohalduvad EL-i suunised (99/44/EG) ja vastavad kohalikud määrused. Vahetatud osad muutuvad IKEA omandiks.

Mida IKEA probleemi kõrvaldamiseks ette võtab?

IKEA määratud teenusepakkuja kontrollib toodet ja otsustab iseseisvalt, kas see kuulub garantii alla. Kui otsustatakse, et see kuulub garantii alla, teeb IKEA teenusepakkuja või selle volitatud partner defektsele tootele remondi või asendab selle sama või sarnase tootega.

Mis ei ole selle garantiiga kaetud?

- Tavaline kulumine.
- Teadlikult või hooletusest tekitatud kahjustused, kasutusjuhiste mittejärgimisest tulenevad kahjustused, vales paigaldusest või vale pingega ühendamisest tulenevad kahjustused,

keemilisest või elektrokeemilisest reaktsioonist, roostest, korrosioonist või veest tulenevad kahjustused, kaasa arvatud veevarustuse liigsest lubjasisaldusest tulenevad kahjustused, tavatutest keskkonnaningimustest tulenevad kahjustused.

- Kulutarvikud, kaasa arvatud akud ja lambid.
- Mittefunktsionaalsed ja dekoratiivsed osad, mis ei mõjuta seadme tavalist kasutust, kaasa arvatud kriimustused ja värvimuutused.
- Õnnetusest tulenevad kahjustused, mille tekitajaks on võõrkehade või võõrained ja filtrite, äravoolusüsteemide või seebisahvlite puhastamine.
- Järgmiste osade kahjustused: keraamiline klaas, tarvikud, nõude ja söögiriistade korvid, sisselaske- ja äravoolutorud, tihendid, lambid ja lambikatted, võred, nupud, korpused ja korpuste osad. Välja arvatud juhul, kui on tõestatud, et sellised kahjustused on põhjustanud tootmisdefekt.
- Juhtumid, kus tehniku visiidi ajal viga ei leita.
- Remonti pole teinud meie määratud teenusepakkuja ja/või volitatud partner või kasutatud pole originaalosi.
- Vales või spetsifikatsioonidele mittevastavast paigaldusest tulenev remont.
- Seadme kasutamine mujal kui kodus majapidamises, näiteks professionaalne kasutus.
- Transpordikahjustused. Kui klient transpordib toodet koju või mujale, ei vastuta IKEA transpordi käigus tekkivate kahjustuste eest. Kui aga toote tarnib kliendi viidatud aadressile IKEA, katab IKEA transpordi käigus tootele tekkivate kahjustuste kõrvaldamise.
- IKEA seadme esmase paigalduse kulu.

Kui aga IKEA määratud teenusepakkuja või volitatud partner garantii all seadet remondib või selle asendab, paigaldab remonditud või uue seadme vajaduse korral määratud teenusepakkuja või volitatud partner.

Need piirangud ei kohaldu veavaba töö korral, mille on teinud kvalifitseeritud spetsialist, kasutades meie originaalosi, et viia seade tehniliselt ohutusse vastavusse muus EL-i riigis.

Riigi seaduste kohaldamine

IKEA garantii annab teile kindlad seaduslikud õigused, mis katavad kohalikke õigusnõudeid või ületavad neid. Need tingimused ei piira aga mingil viisil tarbija õigusi, mis on talle omistatud kohaliku seadusandlusega.

Kehtivusala

Seadmete korral, mis on ostetud ühes EL-i riigis ja viidud teise EL-i riiki, pakutakse teenuseid uue asukohariigi garantiitingimuste alusel.

Garantii raames teenuste pakkumine on kohustuslik ainult juhul, kui seade on vastavuses ja paigaldatud vastavuses alljärgnevaga:

- garantiinõude esitamise riigi tehnilised spetsifikatsioonid;
- paigaldusjuhised ja kasutusjuhendi ohutusteave.

IKEA seadmete spetsiaalne TEENINDUS

Pöörduge julgelt IKEA määratud teenusepakkuja poole, et:

- esitada selle garantiiga kaetud teenindusnõue;
- küsida selgitusi IKEA seadme paigaldamise kohta spetsiaalsesse IKEA köögimööblisse;
- küsida selgitusi IKEA seadmete funktsioonide kohta.

Parima teeninduse tagamiseks lugege enne meie poole pöördumist hoolikalt läbi paigaldusjuhised ja/või kasutusjuhend.

Kontaktteerumine teeninduse vajamise korral



IKEA määratud volitatud teeninduskeskuste ja nende riiklike telefoninumbrite täieliku nimekirja leiata selle juhendi viimaselt leheküljelt.

- i** Kiire teeninduse tagamiseks soovime kasutada selles juhendis toodud spetsiaalseid telefoninumbreid. Helistage alati dokumendis toodud numbril, mis on ette nähtud seadme jaoks, millega seoses abi vajate. Edastage alati IKEA-le artikli number (8-kohaline kood) ja 12-kohaline teenindusnumber, mis on toodud seadme andmesildil.

i HOIDKE OSTUKVIITUNG ALLES!

See on ostutõend, mis on vajalik garantiiteenuse saamiseks. Ostukviitungil on lisaks IKEA nimi ja artikli number (8-kohaline kood) iga ostetud seadme jaoks.

Kas vajate rohkem abi?

Teenindusega mitteseotud lisaküsimuste tekkimise korral võtke ühendust lähima IKEA kaupluse kõnekeskusega. Enne meie poole pöördumist soovime põhjalikult läbi lugeda seadme dokumentatsiooni.

**BELGIË - BELGIQUE - BELGIEN**

Telefoon/Numéro de téléphone/Telefon-Nummer:	026200311	
Tarif/Tarif/Tarif:	Lokaal tarief/Prix d'un appel local/Ortstarif	
Openingstijd:	Maandag - Vrijdag	8.00 - 20.00
Heures d'ouverture:	Lundi - Vendredi	8.00 - 20.00
Öffnungszeiten:	Montag - Freitag	8.00 - 20.00

БЪЛГАРИЯ

Телефонен номер:	02 4003536	
Тарифа:	Локална тарифа	
Работно време:	понеделник - петък	8.00 - 20.00

ČESKÁ REPUBLIKA

Telefonní číslo:	225376400	
Sazba:	Místní sazba	
Pracovní doba:	Pondělí - Pátek	8.00 - 20.00

DANMARK

Telefonnummer:	70150909	
Takst:	Lokal takst	
Åbningstid:	Mandag - fredag	9.00 - 20.00
	Lørdag (Åbent udvalgte søndage, se IKEA.dk)	9.00 - 18.00

DEUTSCHLAND

Telefon-Nummer:	06929993602	
Tarif:	Ortstarif	
Öffnungszeiten:	Montag - Freitag	8.00 - 20.00

ΕΛΛΑΔΑ

Τηλεφωνικός αριθμός:	2109696497	
Χρέωση:	Τοπική χρέωση	
Ώρες λειτουργίας:	Δευτέρα - Παρασκευή	8.00 - 20.00

ESPAÑA

Teléfono:	913754126 (España Continental)	
Tarifa:	Tarifa local	
Horario:	Lunes - Viernes	8.00 - 20.00

EESTI

<http://www.ikea.com>

FRANCE

Numéro de téléphone:	0170480513	
Tarif:	Prix d'un appel local	
Heures d'ouverture:	Lundi - Vendredi	9.00 - 21.00

HRVATSKA

Broj telefona:	0800 3636	
Tarifa:	Lokalna tarifa	
Radno vrijeme:	Ponedjeljak - Petak	8.00 - 20.00

ÍSLAND

Símanúmer:	5852409	
Kostnaður við símtal:	Almennt mínútuverð	
Opnunartími:	Mánudaga - Föstudaga	9.00 - 17.00

ITALIA

Telefono:	0238591334	
Tariffa:	Tariffa locale	
Orari d'apertura:	Lunedì - Venerdì	8.00 - 20.00

LATVIJA

<http://www.ikea.com>

LIETUVIJA

Telefono numeris:	(0) 520 511 35	
Skambučių kaina:	Vietos mokestis	
Darbo laikas:	Nuo pirmadienio iki penktadienio	8.00 - 20.00

LUXEMBOURG

Numéro de téléphone:	035220882569	
Tarif:	Prix d'un appel local	
Heures d'ouverture:	Lundi - Vendredi	8.00 - 18.00

MAGYARORSZÁG

Telefon szám:	(06-1)-3285308	
Tarifa:	Helyi tarifa	
Nyitvatartási idő:	Hétfőtől Péntekig	8.00 - 20.00

NORGE

Telefon nummer:	23500112	
Takst:	Lokal takst	
Åpningstider:	Mandag - fredag	8.00 - 20.00

NEDERLAND

Telefoon:	0900-235 45 32 en/of 0900 BEL IKEA	
	0031-50 316 8772 international	
Tarif:	Geen extra kosten. Alleen lokaal tarief.	
Openingstijd:	Maandag t/m - Vrijdag	8.00 - 21.00
	Zaterdag	9.00 - 21.00
	Zondag / Feestdagen	10.00 - 18.00

ÖSTERREICH

Telefon-Nummer:	013602771461	
Tarif:	Ortstarif	
Öffnungszeiten:	Montag - Freitag	8.00 - 20.00

POLSKA

Numer telefonu:	225844203	
Stawka:	Koszt połączenia według taryfy operatora	
Godziny otwarcia:	Montag - Freitag	8.00 - 20.00

PORTUGAL

Telefone:	213164011	
Tarifa:	Tarifa local	
Horário:	Segunda - Sexta	9.00 - 21.00

ROMÂNIA

Număr de telefon:	021 2044888	
Tarif:	Tarif local	
Orar:	Luni - Vineri	8.00 - 20.00

РОССИЯ

Телефонный номер:	84957059426	
Стоимость звонка:	Местная стоимость звонка	
Время работы:	Понедельник - Пятница	9.00 - 21.00
	(Московское время)	

SCHWEIZ - SUISSE - SVIZZERA

Telefon-Nummer/Numéro de téléphone/Telefono:	0225675345	
Tarif/Tarif/Tariffa:	Ortstarif/Prix d'un appel local/Tariffa locale	
Öffnungszeiten:	Montag - Freitag	8.00 - 20.00
Heures d'ouverture:	Lundi - Vendredi	8.00 - 20.00
Orario d'apertura:	Lunedì - Venerdì	8.00 - 20.00

SLOVENSKO

Telefónne číslo:	(02) 50102658	
Cena za hovor:	Cena za miestny hovor	
Pracovná doba:	Pondelok až piatok	8.00 - 20.00

SLOVENIJA

<http://www.ikea.com>

SRBIJA

Број телефона:	011 7 555 444	
стопа:	lokalna курс	
Радно време:	Понедељак - субота	9.00 - 20.00
	недеља	9.00 - 18.00

SUOMI

Puhelinnumero:	0981710374	
Taxa:	Yksikköhinta	
Aukioloaika:	Maanantaista perjantaihin	8.00 - 20.00

SVERIGE

Telefon nummer:	0775-700 500	
Taxa:	Lokal samtal	
Öppet tider:	Måndag - Fredag	8.30 - 20.00
	Lördag - Söndag	9.30 - 18.00

UNITED KINGDOM - IRELAND

Phone number:	02076601517	
Rate:	Local rate	
Opening hours:	Monday - Friday	8.00am - 6.00pm
	Saturday	8.30am - 4.30pm
	Sunday	9.30am - 3.30pm



18535

AA-2167380-1