

HYGIENISK

et

lv

pl

sk

lt

cs



Design and Quality
IKEA of Sweden

EESTI	5
LATVIEŠU	15
POLSKI	25
SLOVENSKY	36
LIETUVIŲ	46
ČESKY	56

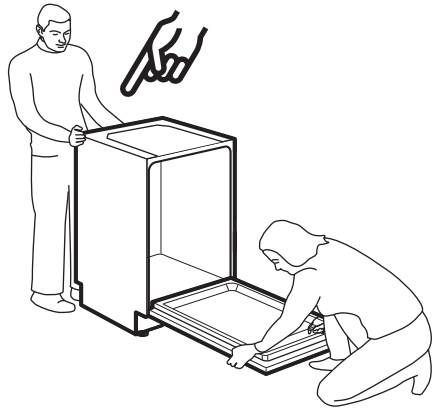
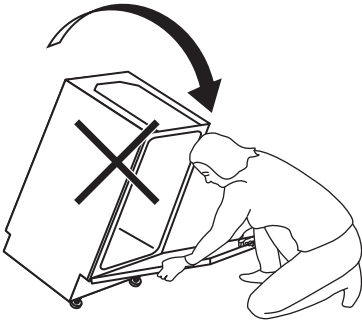
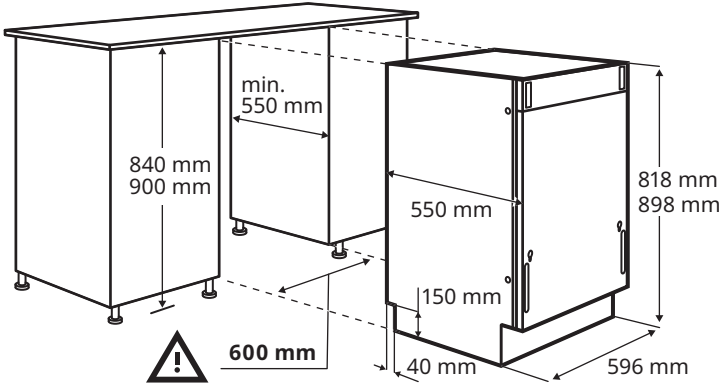

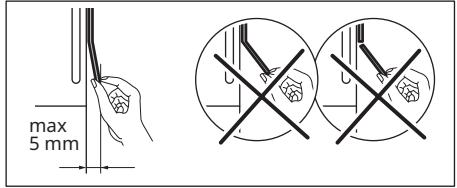
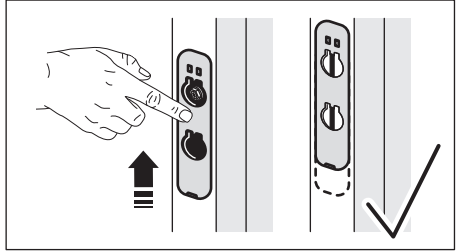
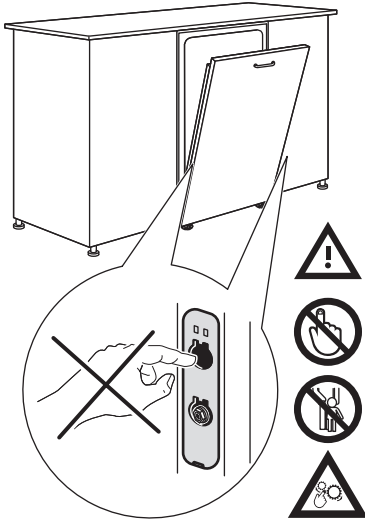

Ohutusteave

Enne seadme paigaldamist ja kasutamist lugege kaasasolev juhend tähelepanelikult läbi. Tootja ei vastuta kehavigastuste ega varalise kahju eest, mis on tingitud paigaldus- või kasutusnõuete eiramisest. Hoidke kasutusjuhendit kindlas ja kättesaadavas kohas, et saaksite seda vajadusel vaadata.

OHUTUSHOIATUSED

⚠ Vähemalt 8-aastased ja vanemad lapsed ning piiratud füüsiliste, sensorsete või vaimsete võimete või väheste kogemuste ja teadmistega isikud tohivad seda seadet kasutada järelevalve all või kui neid on õpetatud seadet ohutul viisil kasutama ja mõistma kaasnevaid ohte. Lapsed vanuses kuni 8 aastat ning raske või väga keerulise puudega isikud tuleks hoida seadmest eemal, kui neil ei saa pidevalt silma peal hoida. Ärge lubage lastel seadmega mängida. Hoidke lapsed ja lemmikloomad seadmest eemal, kui selle uks on lahti. Lapsed ei tohi ilma järelevalveta seadet puhastada ega hooldustoiminguid läbi viia. Hoidke pesuained lastele kättesaamatuks.

⚠ HOIATUS. Nugade ja muude teravate otstega riistade korvi laadimisel suunake nende otsad allapoole või asetage need horisontaalasendisse.

⚠ HOIATUS. Ärge jätke seadme ust lahti, kui selle juurest ära lähete, sest keegi võib kogemata ukse peale komistada.

⚠ See seade on mõeldud kasutamiseks kodumajapidamistes jms rakendustes nagu: töötajate köögi ruumid kauplustes, kontorites ja muudes töökeskkondades; talumajades; klientide poolt hotellides, motellides, kodumajutuses ja muudes elamutüüpi keskkondades.

⚠ Ärge muutke seadme tehnilisi omadusi.

⚠ Töövee rõhk (minimaalne ja maksimaalne) peab olema vahemikus 0.5 (0.05) / 10 (1.0) bar (MPa).

⚠ Järgige maksimaalset 14 kohtade arvu.

⚠ Seade tuleb ühendada veetorustikuga, kasutades komplekti kuuluvaid uusi voolikukomplekte. Vanu voolikukomplekte ei tohi kasutada.

⚠ Enne mistahes hooldust lülitage seade välja ja eemaldage toitepistik pistikupesast.

⚠ Kui toitejuhe on vigastatud, laske see ohutuse mõttes välja vahetada tootja, volitatud teeninduskeskuse või lihtsalt kvalifitseeritud isiku poolt.

⚠ Pärast paigaldamist veenduge, et toitepistik on juurdepääsetav.

⚠ Kui seadmel on aluses ventilatsioonivad, ei tohi neid katta nt vaibaga.

⚠ Ärge kasutage seadme puhastamiseks kõrgsurve veepihusteid ega auru.

Lubatud kasutus

⚠ Ärge kasutage seadet välitingimustes.

⚠ Ärge eemaldage nõusid seadmest enne, kui programm on lõppenud. Nõudele võib jääda veidi pesuainet.

⚠ Ärge hoidke seadmes esemeid ega avaldage survet seadme avatud uksele.

⚠ Ärge pange seadme sisse, lähedusse ega peale tuleohtlikke esemeid ega tuleohtlike toodetega märgunud esemeid.

⚠ Ärge jooge seadmes olevat vett ega mängige sellega.

⚠ Seade võib vabastada kuuma auru, kui avate programmi töötamise ajal ukse.

⚠ Nõudepesumasinas kasutatavad puhastusvahendid on ohtlikud. Järgige pesuainepakendil toodud ohutusjuhiseid.

⚠ Enne kasutuselt kõrvaldamist lahutage seade vooluvõrgust. Lõigake elektrijuhe seadme lähedalt läbi ja visake ära. Eemaldage ukseriiv et vältida laste ja lemmikloomade seadmesse kinnijäämist.

Paigaldamine

⚠ Seadet peavad käsitsema ja paigaldama kaks või enam inimest – vigastuste oht. Kasutage lahtipakkimisel ja paigaldamisel kaitsekindaid – löikehaavade oht. Olge seadme teisel ajal alati ettevaatlik ja kasutage kaasasolevaid jalatseid.

⚠ Paigaldamise, sh veevarustuse ja elektriühendused ning remondi peab teostama kvalifitseeritud tehnik. Järgige seadmega kaasnevat paigaldusjuhiseid. Eemaldage kogu pakend ja veenduge, et see pole transpordi käigus kahjustada saanud. Probleemide korral pöörduge edasimüüja

või lähima volitatud teeninduskeskuse poole. Ärge paigaldage või kasutage kahjustatud seadet.

⚠ Ärge kasutage seadet enne, kui see on paigaldatud sisseehitatud konstruktsiooni. Enne paigaldamist tuleb seade vooluvõrgust lahti ühendada – elektrilöögi oht. Paigaldamise ajal veenduge, et seade ei kahjustaks toitejuhet– tule- või elektrilöögi oht! Aktiveerige seade alles siis, kui paigaldamine on lõpetatud.

⚠ Paigaldage seade ohutusse ja sobivasse kohta, mis vastab paigaldusnõuetele. Tagage minimaalne kaugus muudest seadmetest ja mööbliesemetest. Ärge paigaldage ega kasutage seadet, kui temperatuur on alla 0 °C. Enne seadme paigaldamist mööbli sisse tehke kapil kõik vajalikud lõikamistööd ning eemaldage kõik puidulaastud ja saepuru.

⚠ Kui mööblipaneel ei ole paigaldatud, avage seadme uks ettevaatlikult, et vältida vigastusohtu. Pärast paigaldamist veenduge, et plastkatted on oma kohale lukustunud. Ukse külgedel olevate plastkatete kahjustamine või eemaldamine võib mõjutada seadme funktsionaalsust ja põhjustada vigastusi. Kui plastkate on kahjustatud, võtke selle asendamiseks ühendust volitatud teeninduskeskusega.

⚠ Ärge kahjustage veevoolikuid. Enne ühendamist uute või pikalt kasutamata torudega või pärast parandustöid või uute seadeldiste (nt veemõõdikute) paigaldamist laske veel mõnda aega voolata, kuni see on puhas ja selge. Seadme esmakordsel kasutamisel ja pärast seda kontrollige, ega kuskil pole lekkeid.

⚠ HOIATUS. Ohtlik pinge. Vee sisselaskevoolikul on kaitseklapp ja sisemise toitekaabliga ümbris.



⚠ Kui vee sisselaskevoolik on kahjustatud, sulgege kohe veekraan ja eemaldage toitepistik pistikupesast. Vee sisselaskevooliku vahetamiseks võtke ühendust volitatud teeninduskeskusega.

Elektrilised hoiatused

⚠ Kontrollige, kas andmeplaadil olevad elektriparameetrid vastavad teie kohaliku vooluvõrgu näitajatele.

⚠ Ärge kasutage pikendusjuhtmeid, harupesasid ega adaptereid. Seade peab olema maandatud. Kasutage alati nõuetekohaselt paigaldatud lõögikindlat pistikupesast. Elektrilised komponendid ei tohi olla kasutajale pärast paigaldamist kättesaadavad. Ärge kasutage seadet, kui sellel on kahjustatud toitekaabel või pistik, kui see ei tööta korralikult või kui see on kahjustatud või maha kukkunud.

⚠ Ühendage toitepistik pistikupesast alles paigaldamise lõpus. Seadet vooluvõrgust lahutades ärge tõmmake toitekaablist. Tõmmates hoidke kinni toitepistikust.

⚠ Toitejuhtme või sisevalgustuse vahetamiseks võtke ühendust volitatud teeninduskeskusega.

⚠ Teave selles seadmes oleva lambi (lampide) ja eraldi müüdavate varulampide kohta: Need lambid taluvad koduste majapidamiseseadmete äärmuslikke keskkonnatingimusi, näiteks temperatuuri, vibratsiooni ja niiskust, või on ette nähtud

edastama infot seadme tööoleku kohta. Need pole ette nähtud kasutamiseks

muudes rakendustes ega sobi ruumide valgustamiseks.

Energiasäästu nõuanded

Kasutusjuhendis toodud juhiseid järgides on nõude pesemine nõudepesumasinas tunduvalt vee- ja energiasäästlikum kui nende käsitsi pesemine. Vee ja energia kokkuhoidmiseks pange masin täis. Parimate tulemuste saavutamiseks sättige nõud korvidesse nii, nagu kasutusjuhendis kirjeldatud; ärge masinat liiga täis pange.

Ärge loputage nõusid käsitsi. See suurendab vee- ja energiatarbimist. Vajadusel valige eelpesufaasiga programm. Eemaldage suuremad toidujäägid ja kallake tassid ja

klaasid tühjaks, enne kui need masinasse panete. Kinnikõrbenud või liiga kuivanud toiduga nõusid võib enne masinasse panemist eelnevalt veidi leotada või puidust labidaga puhastada.

Kontrollige, et nõud ei puutu üksteise vastu ega ole üksteise peal. Vaid nii saavad nad veega täielikult kokku puutuda ja puhtaks. Valige programm vastavalt koormuse tüübile ja pinnasele. ECO pakub kõige tõhusamat vee- ja energiatarbimist.

Teenindus ja varuosad

Seadme parandamiseks võtke ühendust volitatud teeninduskeskusega. Kasutage ainult originaalvaruosi. Pidage meeles, et kui olete parandanud seadet ise või lasknud seda teha ebapädeval isikul, võib see kahjustada seadme ohutust ja muuta garantii kehtetuks.

Pärast mudeli tootmise lõpetamist on 7 aasta jooksul saadaval järgmised tagavaraosad: mootor, tsirkulatsiooni- ja tühjenduspump, kuumutusseadmed ja kuumutuselemendid, sealhulgas soojuspumbad, torud ja nende juurde kuuluvad seadmed, sealhulgas voolikud, ventiilid, filtrid ja veesulgurid, ukse juurde

kuuluvad osad, trükkplaadid, elektroonilised näidikud, surveülilid, termostaadid ja andurid, tarkvara ja püsivara koos eelseadistatud tarkvaraga. Pidage meeles, et mõned varuosad on saadaval ainult ametlikele parandajatele ning et mõned varuosad ei pruugi kõigile mudelitele sobida.

Pärast mudeli tootmise lõpetamist on 10 aasta jooksul saadaval järgmised tagavaraosad: uksehing ja tihendid, muud tihendid, pihustikonsoolid, tühjendusfiltrid, sisemised restid ja plastikust osad nagu korvid ja kaaned.

Puhastus ja hooldus



HOIATUS! Enne mis tahes hooldust välja arvatud programmi Machine Care käivitamine, lülitage seade välja ja eemaldage toitepistik pistikupesast.



Mustad filtrid ja ummistunud pihustikonsoolid halvendavad pesemistulemusi. Kontrollige nende seisukorda regulaarselt; vajadusel puhastage.

Machine Care

Machine Care on programm, mis puhastab seadme sisemust parimate tulemustega. Eemaldatakse ka katlakivi ja rasvajäägid.

Kui seade tuvastab puhastusvajaduse, süttib indikaator . Käivitage Machine Care programm, et puhastada seadme sisemus.

Kuidas käivitada Machine Care programm

 Enne Machine Care programmi käivitamist puhastage filtrid ja pihustikonsoolid.

1. Kasutage spetsiaalselt nõudepesumasinale mõeldud katlakivieemaldit või puhastusvahendit. Järgige pakendil olevaid juhiseid. Ärge pange masinasse nõusid.
2. Vajutage ja hoidke 3 sekundit korraka  ja **AUTO**.

Indikaatorid  and  vilguvad. Ekraan näitab programmi kestust.

3. Programmi käivitamiseks sulgege seadme uks.

Kui programm on lõppenud, kustub indikaator .

Sisemine puhastamine

- Puhastage seadme sisemust pehme niiske lapiga.
- Ärge kasutage abrasiivseid puhastuslappe, teravaid esemeid, tugevaid kemikaale, küürimisšvamme ega lahusteid.
- Pühkige luuki, kaasa arvatud kummist tihendit, üks kord nädalas.
- Hea toimivuse säilitamiseks puhastage seadet vähemalt kord kahe kuu jooksul spetsiaalselt nõudepesumasina puhastamiseks mõeldud tootega. Lugege tähelepanelikult tootepakendil olevat juhendit.
- Parimate pesutulemuste saamiseks käivitage Machine Care programm.

Lahtiste detailide eemaldamine

Pärast iga kasutamist kontrollige nõudepesumasina filtreid ja äravooluosa. Lahtised detailid (nt klaasi-, plast-, luutükid, hambaorgid jms) halvendavad pesutulemusi ja võivad seadme tühjenduspumpa kahjustada.

 **ETTEVAATUST!** Kui te ei saa võõrkehaseid kätte, pöörduge volitatud teeninduskeskuse poole.

1. Võtke filtrisüsteem lahti nii, järgides käesolevas jaotises toodud juhiseid.
2. Eemaldage võõrkehad manuaalselt.
3. Pange filtrisüsteem kokku nii, nagu käesolevas jaotises näidatud.

Välispinna puhastamine

- Puhastage seadet pehme niiske lapiga.
- Kasutage ainult neutraalseid pesuaineid.
- Ärge kasutage abrasiivseid tooteid, küürimisšvamme ega lahusteid.

Filtrite puhastamine

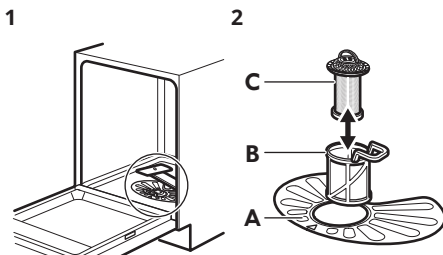

Veenduge, ega settevani äärte ümber pole kogunenud toidujäätmehid või mustust.

Filtrisüsteem koosneb kolmest osast.

3

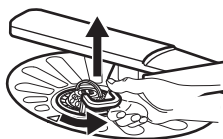

Filtrite (B) ja (C) eemaldamiseks keerake käepidet vastupäeva ja tõmmake seda ülespoole. Eemaldage filter (C) filtrist (B). Peske filtreid voolava veega.

5

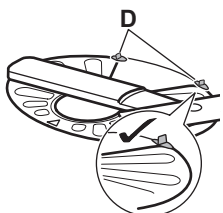

Asetage lame filter (A) kohale tagasi. Veenduge, et see paikneb õigesti kahe juhiku all (D).

4

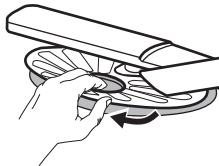

Eemaldage lame filter (A). Peske filtrit voolava veega.

6

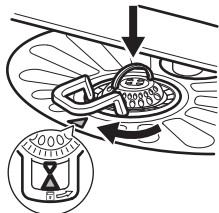

Pange uuesti kokku filtrid (B) ja (C). Pange need tagasi filtrisse (A). Keerake käepidet päripäeva, kuni see kohale lukustub.

i Filtrite ebaõige asend võib põhjustada kehva pesutulemust ja kahjustada seadet.

Sisselaskevooliku filtri puhastamine

1

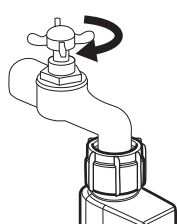

Sulgege veekraan.

2

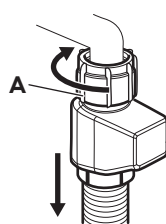

Võtke voolik lahti. Keerake kinnitusdetaili A päripäeva.

3

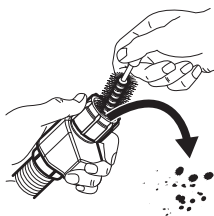

Puhastage sisselaskevooliku filter.

4

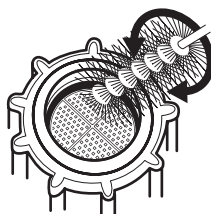

Alumise pihustikonsooli puhastamine

Alumist pihustikonsooli on soovitatav regulaarselt puhastada, et vältida avade ummistumist. Ummistunud avad võivad olla kehvade pesutulemuste põhjuseks.

1

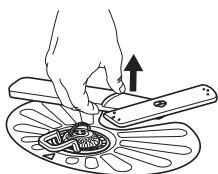

Alumise pihustikonsooli eemaldamiseks tõmmake seda ülespoole.

2

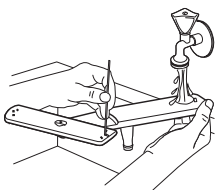

Peske pihustikonsool jooksva vee all puhtaks. Kasutage peenikest teravat eset (nt hambaorki), et eemaldada avadesse kogunenud sodi.

3

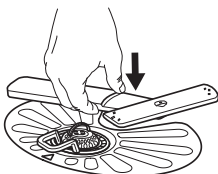

Pihustikonsooli tagasipanemiseks vajutage seda allapoole.

Lae-pihustikonsooli puhastamine

Lae-pihustikonsooli on soovitatav regulaarselt puhastada, et vältida avade ummistumist. Ummistunud avad võivad olla kehvade pesutulemuste põhjuseks.

1

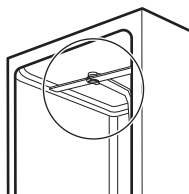

Lae-pihustikonsooli asub seadme laes.

2

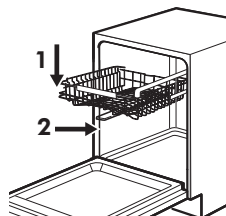

Viige ülemine korv madalamale tasemele, et pääseda pihustikonsoolile paremini ligi.

3

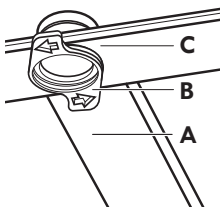

Pihustikonsool (C) on paigaldatud sisselasketoru (A) külge kinnituselemendi abil (B).

4

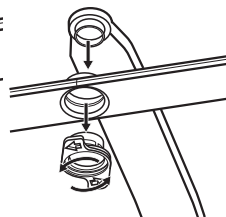

Keerake kinnitusdetaili vastupäeva ja tõmmake pihustikonsooli allapoole.

5

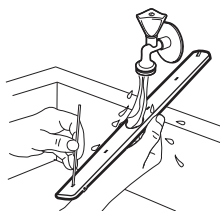

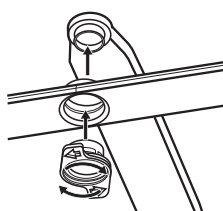

Peske pihustikonsool jooksva vee all puhtaks. Kasutage peenikest teravat eset (nt hambaorki), et eemaldada avadesse kogunenud sodi. Laske veel läbi avade joosta, et ka seespool olev mustus välja uhtuda.

6



Sisestage kinnituselement pihustikonsooli ja fikseerige see veetoru külge, keerates seda päripäeva. Veenduge, et kinnituselement lukustub oma kohale.

Jäätmekäitlus

Sümboliga  tähistatud materjalid võib ringlusse suunata. Selleks viige pakendid vastavatesse konteineritesse. Aidake hoida keskkonda ja inimeste tervist ja suunake elektri- ja elektroonilised jäätmed ringlusse. Ärge visake sümboliga  tähistatud

seadmeid muude majapidamisjäätmete hulka. Viige seade kohalikku ringluspunkti või pöörduge abi saamiseks kohalikku omavalitsusse.

IKEA GARANTII

Kui kaua IKEA garantii kehtib?

Garantii kehtib 5 aastat alates kuupäevast, mil oma IKEA seadme ostsite. Ostutõendina nõutakse originaalostutšeki olemasolu. Kui garantii raames teostatakse teenustöid, ei pikenda see seadme kehtivat garantiiperioodi.

Kes teostab teenustöid?

IKEA teenusepakkuja pakub teenustöid oma teeninduspunktide või volitatud teeninduspartnerite võrgustiku kaudu.

Mida garantii hõlmab?

Garantii hõlmab selliseid seadme vigu, mis on tekkinud valmistusvigade või materjalivigade tõttu alates IKEA-st ostmise kuupäevast. Käesolev garantii kehtib ainult kodse kasutuse puhul. Erandid on välja toodud jaotises "Mida käesolev garantii ei

hõlma?" Garantiiperioodi jooksul kaetakse vigade kõrvaldamisega seotud kulud, nt parandustööd, osade vahetamine ning töö- ja transpordikulud juhul, kui seade on parandustöödeks kättesaadav ilma spetsiaalsete kulutusteta. Sellisel juhul kehtivad EL-i suunised (nr 99/44/EÜ) ja vastavad kohalikud eeskirjad. Asendatud osade omanikuks on IKEA.

Mida teeb IKEA probleemi kõrvaldamiseks?

IKEA määratud teenusepakkuja vaatab seadme üle ja otsustab ainuisikuliselt, kas see on käesoleva garantiiga hõlmatud. Kui garantii kehtib, otsustab IKEA teenusepakkuja või tema volitatud teeninduspartner seejärel oma parima äranägemise kohaselt seadme kas parandada või samaväärselt tootega asendada.

Mida käesolev garantii ei hõlma?

- Tavalist kulumist.
- Tahtlikust tegevusest või hooletusest põhjustatud kahjusid, kasutusjuhiste eiramisest tulenevaid kahjusid, vale paigaldamise või elektriringe kasutamisest tulenevaid kahjusid, keemiliste või elektrokeemiliste reaktsioonide tõttu tekkinud kahjusid, rooste-, korrosiooni- või veekahjusid, sealhulgas, kuid mitte ainult, vee liigsest lubjasisaldusest tulenevaid kahjusid ega ebaharilikest keskkonnatingimustest tulenevaid kahjusid.
- Vahetatavaid tarvikuid nagu patareid ja lambid.
- Mittefunktsionaalseid ja dekoratiivseid muutusi, mis ei mõjuta seadme tavapärasest kasutamist, näiteks kriimustusi või võimalikke värvimuutusi.
- Kahjusid, mida on põhjustanud seadmesse sattunud võõrkehade või ained filtrite, tühjendussüsteemide või pesuainelahtrite puhastamisel või ummistuste kõrvaldamisel.
- Järgmiste osade kahjusid: keraamiline klaas, tarvikud, lauanõude ja söögiriistade korvid, tugijalad ja tühjendustorud, tihendid, lambid ja lampide katted,

ekraanid, nupud, kaitsekatted ja nende osad. Välja arvatud juhul, kui tõendatakse selliste kahjude tulenevamine toote vigadest.

- Kui tehnik ei tuvasta tehtud ülevaatuse tulemusel vea olemasolu.
- Kui parandustöid on teostanud muud kui meie poolt ette nähtud teenusepakkujad ja/või volitamata lepingupartnerid või kui kasutatud on mitte-originaalvaruosi.
- Kui teostada tuleb parandustöid, mis on vajalikud vale või mitte ette nähtud viisil paigalduse tõttu.
- Kui seadet kasutatakse mitte koduses majapidamises, vaid ärilisel eesmärgil.
- Transpordikahjud. Kui klient transpordib toote ise oma koju või muule aadressile, ei vastuta IKEA mingite transportimisel tekkida võivate kahjude eest. Juhul, kui toote transpordib kliendi aadressile IKEA, siis katab transportimisel tootele tekkida võivad kahjud käesolev garantii.
- IKEA seadme esmase paigaldamisega seotud kulud. Kui IKEA teenusepakkuja või tema volitatud teeninduspartner parandab või asendab toote vastavalt käesoleva garantiitingimustele, paigaldab teenusepakkuja või tema volitatud teeninduspartner parandatud seadme või ka asendusseadme vajadusel ise.

See piirang ei kehti juhul, kui pole tegu rikkega, vaid kui kvalifitseeritud tehnik kasutab meie originaalvaruosi, et viia seade vastavusse mõnes teises EL-i riigis kehtivate tehnilise ohutuse nõuetega.

Kohalike seaduste rakendamine

IKEA garantii annab Teile kindlad seaduslikud õigused, mis on kohalike nõuete suhtes ülimuslikud. Need tingimused ei piira siiski mingil moel kohalikus seadusandluses kirjeldatud tarbijaõigusi.

Kehtivuspiirkond

Kui olete seadme ostnud ühest EL-i riigist ja viite selle teise EL-i riiki, tagatakse teenused teile selles riigis tavapäraselt garantiitingimuste raamistikus. Kohustus teostada garantii raamistikus pakutavaid

teenustöid kehtib vaid juhul, kui seade on paigaldatud ja vastavuses järgmistest nõuetega:

- tehniliste näitajatega, mis kehtivad garantiinõude esitamise riigis;
- kokkupanemishuhtide ja kasutusjuhendis oleva ohutusinfoga.

IKEA seadmete müügijärgse teenindus:

Võtke kindlasti ühendust IKEA müügijärgse teenindusega:

1. kui soovite esitada käesoleva garantii alla kuuluva nõude;
2. kui soovite täpsemat teavet IKEA seadme paigaldamise kohta spetsiaalsesse IKEA kööginõu. Teenindus ei anna teavet järgmistest küsimustes:
 - IKEA köökide paigaldamise kohta üldiselt;
 - elektriühenduste kohta (kui seadme juurde ei kuulu pistik ja kaabel), vee- ja gaasiühenduste kohta, sest need tööd tuleb tellida vastava volitusega hooldustehnikult.
3. kui soovite täpsemat teavet IKEA seadme kasutusjuhendi ja tehniliste andmete kohta.

Et saaksime teid parimal moel aidata, lugege enne meie poole pöördumist tähelepanelikult käesolevas brošüüris olevaid kokkupanemishuhtiseid ja/või kasutusjuhendit.

Kuidas meid leida



Täieliku loendi IKEA kontaktide ja vastavate kohalike telefoninumbritega leiate selle juhendi viimaselt leheküljelt.

i Et saaksime teid kiiremini teenindada, soovitame kasutada selle kasutusjuhendi lõpus olevaid telefoninumbreid. Kasutage alati neid loendis olevaid telefoninumbreid, mis on ära toodud teid huvitava seadme juures. Enne meie helistamist hoidke käepärast oma seadmele vastav IKEA tootenumber (8-kohaline kood), samuti seadme seerianumber (8-kohaline kood seadme andmesildil).

i **HOIDKE OSTUTŠEKK ALLES!** See on teie ostutõend ning see tuleb esitada garantii taotlemisel. Pidage meeles, et ostutšekk sisaldab ka andmeid teie poolt ostetud IKEA seadme tootenime ja -numbri kohta (8-kohaline kood).

Kas vajate täiendavat abi?

Kui teil on küsimusi, mis ei ole seotud teie seadmete müügijärgse teenindusega, siis pöörduge lähima IKEA kõnekeskuse poole. Enne helistamist soovitame siiski tähelepanelikult lugeda seadmega kaasas olevaid dokumente.

Drošības informācija

Pirms ierīces uzstādīšanas un lietošanas rūpīgi izlasiet pievienotos norādījumus. Ražotājs neatbild par savainojumiem un bojājumiem, kas radušies ierīces nepareizas uzstādīšanas vai izmantošanas rezultātā. Vienmēr glabājiet šīs instrukcijas drošā, pieejamā vietā, lai tās varētu izmantot nākotnē.

DROŠĪBAS BRĪDINĀJUMI

⚠ Šo ierīci drīkst izmantot bērni no astoņu (8) gadu vecuma un personas ar ierobežotām fiziskām, sensorām vai garīgām spējām vai pieredzes un zināšanu trūkumu atbildīgas personas uzraudzībā vai, ja tie ir informēti par ierīces drošu lietošanu un izprot potenciālos riskus. Bērniem no līdz 8 gadu vecumam un personām ar ļoti plašu un sarežģītu invaliditāti jāliedz piekļuve ierīcei, ja vien tos nepārtraukti neuzrauga. Neļaujiet bērniem rotaļāties ar ierīci. Neļaujiet bērniem atrasties ierīces tuvumā, ja ir atvērtas ierīces durvis. Bērni nedrīkst tīrīt ierīci un veikt tās apkopi bez uzraudzības. Glabājiet mazgāšanas līdzekļus bērniem nepieejamās vietās.

⚠ **UZMANĪBU:** Naži un citi asi priekšmeti jāievieto grozā ar asmeni uz leju vai jānovieto horizontālā pozīcijā.

⚠ **UZMANĪBU:** Neatstājiet ierīces durvis atvērtas, lai nejauši tām neuzkāptu.

⚠ Šī ierīce ir paredzēta izmantošanai mājāsaimniecībā un tamlīdzīgam pielietojumam, piemēram, personāla virtuvēm veikalos, birojos vai citu veidu darba vidē, lauku mājās, klientiem viesnīcās, moteļos un citās dzīvojamās telpās vai naktsmītnēs, kas piedāvā brokastis.

⚠ Nemainiet šī produkta specifikāciju.

⚠ Darba ūdens spiedienam (minimālajam un maksimālajam) ir jābūt starp 0.5 (0.05) / 10 (1.0) bāriem (MPa).

⚠ Ievērojiet maksimālo 14 vietu iestatījumu skaitu.

⚠ Ierīce ir jāpieslēdz ūdens padevei, izmantojot jaunas komplektācijā iekļautās šļūtenes. Vecās šļūtenes nedrīkst izmantot atkārtoti.

⚠ Pirms jebkādam apkopes darbībām izslēdziet ierīci un atvienojiet spraudkontakta no elektrotīkla.

⚠ Elektrības padeves vada bojājuma gadījumā, lai izvairītos no negadījumiem, tas jānomaina ražotājam, autorizētajam servisa centram vai kvalificētam speciālistam.

⚠ Pārliedzinieties, ka pēc ierīces uzstādīšanas var brīvi piekļūt elektrotīkla kontaktspraudņiem.

⚠ Ja ierīces pamatnē ir ventilācijas atveres, tās nedrīkst būt apsegtas, piemēram, ar paklāju.

⚠ Ierīces tīrīšanai neizmantojiet augstspiediena ūdens strūklu vai tvaiku.

Atļauta lietošana

⚠ Neizmantojiet ierīci ārtelpās.

⚠ Neizņemiet no ierīces traukus, pirms programma ir beigusī darboties. Uz traukiem var būt palicis nedaudz mazgājamā līdzekļa.

⚠ Neglabājiet priekšmetus un neizdariet spiedienu uz atvērtām ierīces durvīm.

⚠ Neievietojiet ierīcē un neglabājiet tās tuvumā vai uz tās viegli uzliesmojošas vielas vai ar viegli uzliesmojošām vielām piesūcinātus priekšmetus.

⚠ Nedzeriet ierīcē esošo ūdeni un nerotaļājieties ar to.

⚠ Atverot ierīces durvis programmas darbības laikā, no ierīces var izplūst karsts tvaiks.

⚠ Trauku mazgājamo mašīnu mazgāšanas līdzekļi ir bīstami. Ievērojiet uz mazgāšanas līdzekļa iepakojuma sniegtos drošības norādījumus.

⚠ Pirms utilizācijas atvienojiet ierīci no strāvas padeves. Atvienojiet strāvas kabeli netālu no ierīces un utilizējiet to. Izņemiet durvju aizturi, lai novērstu bērnu vai dzīvnieku iesprostošanu ierīcē.

Uzstādīšana

⚠ Ierīce jāapstrādā un jāuzstāda divām vai vairāk personām, jo pastāv traumu risks. Izpakojojot un uzstādot ierīci, izmantojiet aizsargcimdus — pastāv sagriešanās risks. Vienmēr ievērojiet piesardzību, pārvietojot ierīci, un valkājiet noslēgtus apavus.

⚠ Ierīces uzstādīšana, tostarp ūdens un strāvas pieslēgums, kā arī remontdarbi jāveic kvalificētam tehniķim. Ievērojiet ierīces komplektācijā piegādātās uzstādīšanas norādes. Noņemiet visu iepakojumu un pārliedzinieties, ka tas nav ticis bojāts

transportēšanas laikā. Problēmu gadījumā sazinieties ar izplatītāju vai tuvāko pilnvaroto servisa centru. Neizmantojiet un neuzstādiat bojātu ierīci.

⚠ Nelietojiet ierīci pirms tās iebūvēšanas. Pirms visu veidu uzstādīšanas darbībām ierīce ir jāatvieno no strāvas padeves, jo pastāv elektriskā šoka risks. Uzstādīšanas laikā pārliecinieties, ka ierīce nebojā strāvas kabeli, jo pastāv ugunsgrēka vai elektriskā šoka risks. Aktivizējiet ierīci tikai tad, kad ir pabeigta uzstādīšana.

⚠ Uzstādiat ierīci drošā un piemērotā vietā, kas atbilst uzstādīšanas prasībām. Nodrošiniet piemērotu attālumu starp ierīci un citām ierīcēm un aparātiem. Neuzstādiat un neizmantojiet ierīci vietās, kur temperatūra ir zemāka par 0 °C. Veiciet skapju piegriešanas darbus pirms ierīces uzstādīšanas mēbelēs, un notīriet no tās visas koka skaidas un zāģēšanas putekļus.

⚠ Ja mēbeļu panelis nav uzstādīts, uzmanīgi atveriet ierīces durvis, lai izvairītos no savainošanās riska. Pēc uzstādīšanas pārliecinieties, ka plastmasas vāciņi ir nofiksēti vietā. Durvju malās izvietoto plastmasas pārsegu bojājumi vai to noņemšana var ietekmēt ierīces darbību un izraisīt traumu risku. Ja plastmasas vāks ir

bojāts, sazinieties ar pilnvarotu servisa centru, lai aizstātu to.

⚠ Nebojājiet ūdens šļūtenes. Pirms pievienošanas jaunām caurulēm, ilgāku laiku neizmantojamām caurulēm, labotām caurulēm vai caurulēm, kurām pievienotas jaunas ierīces (ūdens skaitītāji u.c.), ļaujiet ūdenim tecēt, līdz tas kļūst tīrs un dzidrs. Pārbaudiet, vai nav redzamas ūdens noplūdes ierīces pirmās lietošanas reizes laikā un pēc tās.

⚠ UZMANĪBU: Bīstams spriegums. Ūdens ieplūdes šļūtenei ir drošības vārsts un apvalks ar iekšējo tīkla kabeli.



⚠ Ja ūdens ieplūdes šļūtene ir bojāta, nekavējoties aizveriet ūdens krānu un atvienojiet kontaktdakšu no elektrotīkla kontaktligzdas. Sazinieties ar servisa centru, lai aizstātu ūdens ieplūdes šļūteni.

Elektriskie brīdinājumi

⚠ Pārliecinieties, ka tehnisko datu plāksnītē norādītie parametri atbilst elektrotīkla parametriem.

⚠ Neizmantojiet pagarinātājus, vairākas kontaktligzdas vai adapterus. Ierīce ir jāsamē. Vienmēr pieslēdziet ierīci pienācīgi uzstādītais triecienuizturīgai kontaktligzdai. Lietotājam nedrīkst būt pieejami elektriskie komponenti pēc uzstādīšanas. Nedarbiniet ierīci, ja tai ir bojāts strāvas kabelis vai kontaktspraudnis, ja tā nedarbojas pareizi vai ja tā ir bojāta vai nomesta zemē.

⚠ Pieslēdziet kontaktspraudni kontaktligzdai tikai uzstādīšanas procesa beigās. Nekad neatvienojiet ierīci no tīkla, velkot aiz strāvas kabeļa. Vienmēr atvienojiet ierīci, turot to aiz kontaktspraudņa.

⚠ Lai nomainītu strāvas kabeli vai iekšējā apgaismojuma spuldzi, sazinieties ar pilnvarotu servisa centru.

⚠ Attiecībā uz lampu(-ām), kas atrodas šī izstrādājuma iekšpusē, un rezerves daļu lampām, ko pārdod atsevišķi: šīs lampas ir izstrādātas, lai izturētu ārkārtējus fiziskus apstākļus sadzīves tehnikā, piemēram,

temperatūru, vibrāciju, mitrumu, vai ir paredzētas informācijas signalizēšanai par ierīces darbības stāvokli. Tās nav paredzētas

citiem lietošanas veidiem un nav piemērotas mājsaimniecības telpu apgaismojumam.

Ieteikumi elektroenerģijas taupīšanai

Trauku mazgāšana trauku mazgājamajā mašīnā atbilstoši lietošanas instrukcijā sniegtajiem norādījumiem parasti patērē mazāk ūdens un elektroenerģijas nekā trauku mazgāšana ar rokām. Pielādiejiet trauku mazgājamo mašīnu pilnībā, lai taupītu ūdeni un elektroenerģiju. Labākiem mazgāšanas rezultātiem izkārtojiet traukus grozos tā, kā norādīts lietošanas instrukcijā, un nepārkraujiet grozus.

Nenoskalojiet traukus iepriekš manuāli. Tas palielina ūdens un elektroenerģijas patēriņu. Ja nepieciešams, izvēlieties programmu ar

mērcēšanas fāzi. Notīriet lielākas ēdienu atliekas no traukiem un iztukšojiet krūzes un glāzes pirms to ievietošanas ierīcē. Iemērciet vai nedaudz nomazgājiet traukus ar piederību ēdienu pirms mazgāšanas ierīcē.

Pārlicinieties, ka trauki grozos neskaras un nepārsedz viens otru. Tikai tādējādi ūdens var pilnīgi nokļūt uz traukiem un mazgāt tos. Izvēlieties programmu atbilstoši ievietotajam daudzumam un netīrības pakāpei. ECO piedāvā visefektīvāko ūdens un elektroenerģijas patēriņu.

Apkope un rezerves daļas

Lai salabotu ierīci, sazinieties ar pilnvarotu servisa centru. Izmantojiet tikai oriģinālās rezerves daļas. Lūdzu, ņemiet vērā, ka pašrocīgi veikti remontdarbi vai remontdarbi, kurus veikušas neprofesionālas personas, var radīt apdraudējumu, un garantija var zaudēt spēku.

Turpmāk norādītās rezerves daļas būs pieejamas 7 gadus pēc modeļa ražošanas pārtraukšanas: motors, cirkulācijas un drenāžas sūkņi, sildītāji un sildelementi, tostarp siltumsūkņi, caurules un līdzaprīkojums, tostarp caurules, vārsti, filtri un noplūdes aizturi, ar durvju montāžu saistītas strukturālas un iekšējās detaļas,

mikroshēmas, elektroniskie displeji, spiediena slēdži, termoregulatori un sensori, programmatūra un programmaparatūra, tostarp atiestatīšanas programmatūra. Lūdzu, ņemiet vērā, ka dažas no šīm rezerves daļām ir pieejamas tikai profesionāliem remontētājiem un ka ne visas rezerves daļas der visiem modeļiem.

Turpmāk norādītās rezerves daļas būs pieejamas 10 gadus pēc modeļa ražošanas pārtraukšanas: durvju eņģes un blīvgumijas, citas blīvgumijas, sprauslas, drenāžas filtri, iekšējie balsti un plastmasas piederumi, piemēram, grozi un vāki.

Aprūpe un tīrīšana



BRĪDINĀJUMS! Pirms apkopes, izņemot programmas Machine Care palaišanu, izslēdziet ierīci un atvienojiet spraudkontakta no elektrotīkla.



Netīri filtri un nosprostotas izsmidzinātāju atveres pasliktina mazgāšanas rezultātus. Pārbaudiet šos elementus regulāri un, ja nepieciešams, notīriet.

Machine Care



Machine Care ir programma, kas paredzēta optimālai ierīces iekšpuses tīrīšanai. Tā likvidē kaļķakmens nogulšņu un taukvielu uzkrāšanos.

Ja ierīce nosaka, ka nepieciešama tīrīšana, iedegas indikators . Ieslēdziet programmu Machine Care, lai tīrītu ierīces iekšpusi.

Kā palaist programmu Machine Care

 Pirms programmas Machine Care aktivizēšanas notīriet filtrus un izsmidzinātājus.

1. Lietojiet atkalķošanas vai tīrīšanas līdzekļus, kas paredzēti tieši trauku mazgājamām mašīnām. Ievērojiet uz iepakojuma redzamās norādes. Nelieciet traukus grozos.
2. Piespiediet vienlaicīgi  un **AUTO** un turiet tos piespiestus aptuveni 3 sekundes.

Mirgo indikatori  un . Displejā rāda programmas ilgumu.

3. Lai sāktu programmu, aizveriet ierīces durvis.

Pēc programmas beigām indikators  nedeg.

Iekšpuses tīrīšana

- Tīriet ierīces iekšpusi ar mīkstu mitru drānu.
- Neizmantojiet abrazīvus izstrādājumus, abrazīvus sūkļus, asus instrumentus, spēcīgas ķīmikālijas vai šķīdinātājus.
- Reizi nedēļā noslaukiet ierīces durvis, tostarp gumijas blīvi.
- Lai saglabātu jūsu ierīces darbības efektivitāti, vismaz reizi divos mēnešos ir ieteicams izmantot īpaši trauku mazgājamajām mašīnām paredzētu tīrīšanas līdzekli. Rūpīgi ievērojiet uz produkta iepakojuma sniegtos norādījumus.
- Lai gūtu optimālus rezultātus, aktivizējiet programmu Machine Care.

Svešķermeņu izņemšana

Pārbaudiet filtrus un sifonu pēc katras trauku mazgājamās mašīnas lietošanas reizes. Svešķermeņi (piemēram, stikla gabali, kauli vai zobu bakstāmie kociņi, u.c.) pasliktina mazgāšanas rezultātu un var sabojāt drenāžas sūkni.

 **UZMANĪBU!** Ja nav iespējams izņemt no ierīces svešķermeņus, sazinieties ar pilnvaroto servisa centru.

1. Izjauciet filtrus, kā norādīts šajā sadaļā.
2. Manuāli izņemiet no ierīces visus svešķermeņus.
3. Salieciet atpakaļ filtrus, kā norādīts šajā sadaļā.

Ārpuses tīrīšana

- Tīriet ierīci ar mitru, mīkstu drānu.
- Izmantojiet tikai neitrālus mazgāšanas līdzekļus.
- Neizmantojiet abrazīvus izstrādājumus, abrazīvus sūkļus vai šķīdinātājus.

Filtru tīrīšana

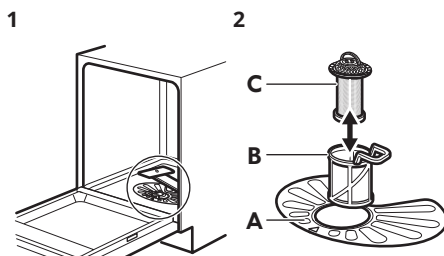

Pārliecinieties, ka nostādinātājā vai ap tā malām nav ēdiena atlieku un netīrumu.

Filtru sistēma sastāv no 3 komponentiem.

3

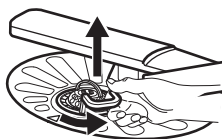

Lai noņemtu filtrus (B) un (C), pagrieziet rokturi pretēji pulksteņa rādītāja virzienam un velciet augšup. Izņemiet filtru (C) no filtra (B). Nomazgājiet filtrus ar ūdeni.

4

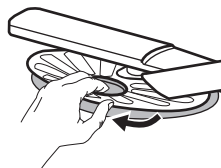

Izņemiet plakano filtru (A). Nomazgājiet filtru ar ūdeni.

5

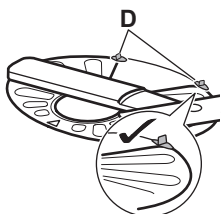

Ievietojiet atpakaļ plakano filtru (A). Pārlicinieties, ka tas ir pareizi novietots zem abām vadīklām (D).

6

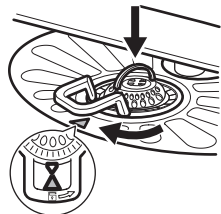

Salieciet atpakaļ filtrus (B) un (C). Ievietojiet tos atpakaļ filtrā (A). Grieziet to pulksteņa rādītāja virzienā, līdz tas nofiksējas.

i Nepareiza filtru pozīcija var izraisīt sliktus mazgāšanas rezultātus un ierīces bojājumus.

Ieplūdes šļūtenes filtra tīrīšana

1

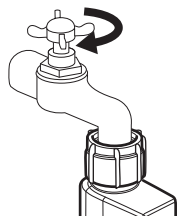

Aizgrieziet ūdens krānu.

2

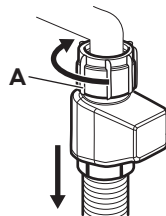

Atvienojiet šļūteni. Pagrieziet stiprinājumu A pulksteņa rādītāja virzienā.

3

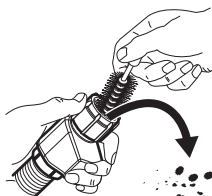

Ieplūdes šļūtenes filtra tīrīšana.

4

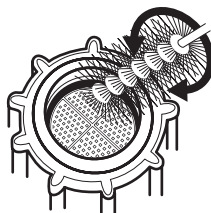

Zemākais izsmidzinātāja tīrīšana

Mēs iesakām regulāri tīrīt zemākais izsmidzinātāju, lai neļautu netīrumiem noblokēt atveres. Aizsērējušas atveres var radīt neapmierinošus mazgāšanas rezultātus.

1

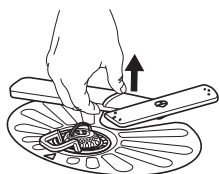

Lai noņemtu apakšējo izsmidzinātāju, pavelciet to uz augšu.

2

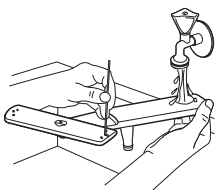

Nomazgājiet izsmidzinātāju zem tekoša ūdens. Lietojiet tievu, asu instrumentu, piem., zobu bakstāmo, lai izņemtu no atverēm netīrumus.

1

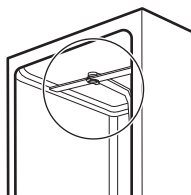

Griestu izsmidzinātājs ir ievietots ierīces griestos.

2

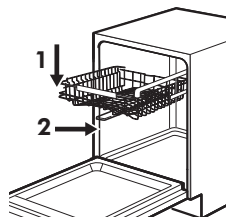

Nolaidiet augšējo grozu līdz zemākajam līmenim, lai varētu vieglāk piekļūt izsmidzinātājam.

3

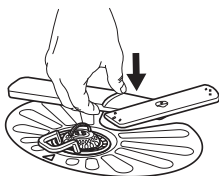

Lai uzstādītu izsmidzinātāju atpakaļ vietā, piespiediet to uz leju.

3

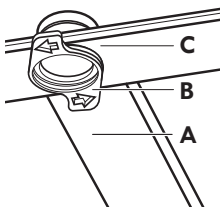

Izsmidzinātājs (C) ir uzstādīts padeves caurulē (A) ar stiprinājuma elementu (B).

4

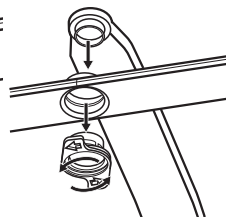

Pagrieziet stiprinājuma elementu pretēji pulksteņrādītāja kustības virzienam un velciet izsmidzinātāju virzienā uz leju.

Griestu izsmidzinātāja tīrīšana

Mēs iesakām regulāri tīrīt griestu izsmidzinātāju, lai neļautu netīrumiem nobloķēt atveres. Aizsērējušas atveres var radīt neapmierinošus mazgāšanas rezultātus.

5

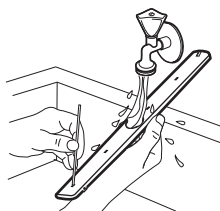

Nomazgājiet izsmidzinātāju zem tekoša ūdens. Lietojiet tievu, asu instrumentu, piem., zobu bakstāmo, lai izņemtu no atverēm netīrumus. Ļaujiet ūdenim tecēt caur atverēm, lai izskalotu netīrumus no iekšpusēs.

6

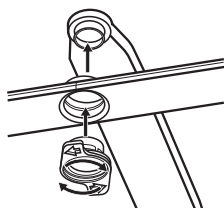

levietojiet stiprinājuma elementu izsmidzinātājā un nostipriniet to padeves caurulē, pagriežot pulksteņrādītāja kustības virzienā. Pārlicinieties, ka stiprinājuma elements nofiksējas vietā.

Apsvērumi par vides aizsardzību

Nododiet otrreizējai pārstrādei materiālus ar simbolu . Ievietojiet iepakojuma materiālus atbilstošajos konteineros to otrreizējai pārstrādei. Palīdziet aizsargāt apkārtējo vidi un cilvēku veselību, atkārtoti pārstrādājot elektrisko un elektronisko

iekārtu atkritumus. Neizmetiet ierīces, kas apzīmētas ar šo simbolu , kopā ar mājsaimniecības atkritumiem. Nododiet izstrādājumu vietējā otrreizējās pārstrādes punktā vai sazinieties ar vietējo pašvaldību.

IKEA GARANTĪJA

Cik ilgi IKEA garantija ir spēkā?

Šī garantija ir spēkā 5 gadus no ierīces iegādes brīža IKEA veikalā. Obligāti jāsaglabā oriģinālais pirkuma čeks kā pirkuma pierādījums. Ja garantijas laikā tiek veikti kādi remontdarbi, tas nepaildzina ierīces garantijas laiku.

Kas veiks remontdarbus?

IKEA servisa pakalpojumu sniedzējs sniegs servisa pakalpojumus, izmantojot savu

servisa centru vai autorizēto servisa centru tīklu.

Ko ietver šī garantija?

Šī garantija attiecas uz ierīces defektiem, kas radušies kļūdainas ierīces uzbūves vai defektīvu materiālu dēļ, sākot ar iegādes brīdi IKEA veikalā. Šī garantija attiecas tikai uz izmantošanu mājsaimniecībās. Izņēmumi ir norādīti sadaļā "Uz ko neattiecas šī garantija?" Garantijas laikā izmaksas, lai novērstu defektu, piem., remontdarbi,

detaļas, darba izmaksas un ceļa izdevumi, tiks segtas, ja ierīce būs pieejama labošanai bez īpašiem izdevumiem. Uz šiem nosacījumiem attiecas ES vadlīnijas (Nr. 99/44/EG) un attiecīgie vietējie noteikumi. Nomainītās detaļas kļūst par IKEA īpašumu.

Ko IKEA darīs, lai novērstu problēmu?

IKEA nozīmētais servisa pakalpojumu sniedzējs izpētīs produktu un pēc saviem ieskatiem izlems, vai garantija attiecas uz bojājumu. Ja garantija attiecas uz bojājumu, IKEA servisa pakalpojumu sniedzējs vai autorizētais servisa centrs pēc saviem ieskatiem vai nu salabos bojāto produktu vai aizstās to ar tādu pašu vai līdzvērtīgu produktu.

Uz ko neattiecas šī garantija?

- Normālu nolietojumu.
- Trišu vai nolaidības dēļ radušos bojājumu, bojājumu, kas radies lietošanas instrukcijas neievērošanas, nepareizas uzstādīšanas vai pieslēgšanas pie nepareiza sprieguma dēļ, bojājumu, kas radies ķīmiskas vai elektroķīmiskas reakcijas, rūsas, korozijas vai ūdens iedarbības dēļ, tostarp, bet ne tikai pārmērīga kaļķakmens satura ūdenī dēļ, kā arī neatbilstošu vides apstākļu radītu bojājumu.
- Patēriņa detaļām, tostarp baterijām un spuldzēm.
- Nefunkcionālām un dekoratīvām detaļām, kas neietekmē normālu ierīces darbību, tostarp jebkādiem skrāpējumiem un iespējamām krāsas atšķirībām.
- Nejausiem bojājumiem, kas radušies svešķermeņu vai vielu dēļ, un filtru, drenāžas sistēmu vai mazgāšanas līdzekļa nodalījumu tīrīšanas vai aizsprostojumu likvidēšanas dēļ.
- Šādu detaļu bojājumiem: keramiskais stikls, piederumi, trauku un galda piederumu grozi, pievades un drenāžas caurules, blīvējums, spuldzītes un to pārsegi, ekrāni, taustiņi, korpuss un korpusa detaļas. Ja vien iespējams pierādīt, ka šādi bojājumi radušies ražošanas kļūmju dē.

- Korpusiem, kuros nevar konstatēt bojājumus tehniķa apmeklējuma laikā.
- Remontdarbiem, ko nav veikuši mūsu nozīmētie servisa pakalpojumu sniedzēji un/vai autorizētie servisa centru pārstāvji, vai gadījumos, kad izmantotas neoriģinālās detaļas.
- Defektiem, kas radušies nepareizas vai specifiskajām neatbilstošas uzstādīšanas dēļ.
- Izmantošanu ne mājāsaimniecībā, t.i., profesionālu izmantošanu.
- Transportēšanas bojājumiem. Ja pircējs nogādā produktu uz savām mājām vai uz citu vietu, IKEA nav atbildīgs par bojājumiem, kas varētu rasties transportēšanas laikā. Tomēr, ja IKEA nogādā produktu uz pircēja adresi, tad uz bojājumiem, kas rodas transportēšanas laikā, attiecas šī garantija.
- IKEA ierīces sākotnējās uzstādīšanas izmaksas. Ja IKEA servisa pakalpojumu sniedzējs vai tā autorizēts servisa centra pārstāvis remontē vai nomaina ierīce saskaņā ar šīs garantijas nosacījumiem, servisa pakalpojumu sniedzējs vai tā autorizēts servisa centra pārstāvis atkārtoti uzstādīs salaboto ierīci vai uzstādīs nomainītas ierīci, ja nepieciešams.

Šis ierobežojums neattiecas uz bezdefektu darbu, ko veic kvalificēts speciālists, izmantojot oriģinālās detaļas, lai pielāgotu ierīci citas ES valsts tehniskajām drošības specifiskajām.

Kā attiecas valsts likumi?

IKEA garantija sniedz jums specifiskas juridiskas tiesības, kas ietver vai pārsniedz vietējās prasības. Tomēr šie nosacījumi nekādā veidā neierobežo vietēja likumdošanā norādītās patērētāju tiesības.

Teritoriālā spēkā esamība

Ierīcēm, kas tiek iegādātas vienā ES valstī un pārvietotas uz citu ES valsti, servisa pakalpojumi tiks sniegti atbilstoši jaunajā valstī esošajiem garantijas nosacījumiem. Pienākums veikt remontdarbus garantijas ietvaros ir spēkā tikai tad, ja ierīce atbilst un tiek uzstādīta saskaņā ar:

- valsts, kurā tiek veikts garantijas pieprasījums, tehniskajām specifikācijām;
- montāžas norādījumiem un lietošanas instrukcijas drošības informāciju.

Garantijas remonts IKEA ierīcēm:

Nevilcinieties sazināties ar IKEA garantijas remontu:

1. pieprasīt garantijas remonta pieprasījumu saskaņā ar šo garantiju;
2. noskaidrot neskaidrus jautājumus par IKEA ierīces uzstādīšanu IKEA virtuves mēbelēs. Garantijas remonts nesniegs atbildes saistībā ar:
 - vispārēju IKEA virtuves mēbeļu uzstādīšanu;
 - elektrības (ja ierīcei nav vada un kontaktdakšas), ūdens un gāzes pieslēgumu, jo tie jāveic pilnvarotam servisa centra speciālistam.
3. noskaidrot neskaidrus jautājumus saistībā ar IKEA ierīces lietošanas instrukciju un specifikācijām.

Lai nodrošinātu, ka sniedzam jums labāko iespējamo palīdzību, lūgums rūpīgi izlasīt šajā bukletā sniegtos montāžas norādījumus un/vai lietošanas instrukcijas sadaļu, pirms sazināties ar mums.

Kā sazināties ar mums garantijas remonta sakarā



Lūdzu, skatiet šī bukleta pēdējo lapu, kur norādīti visi IKEA kontakttālruņi un attiecīgie valstu pārstāvniecību tālruņa numuri.

i Lai spētu sniegt jums ātru pakalpojumu, mēs iesakām izmantot speciālos tālruņa numurus, kas norādīti bukleta beigās. Vienmēr izmantojiet kontakttālruņus, kas norādīti konkrētās ierīces bukletā. Pirms zvanīt mums pārlicinieties, ka jums ir pieejams IKEA preces numurs (8 ciparu kods) un sērijas numurs (8 ciparu kods, kas ir atrodams uz datu plāksnītes) tai precei, kura sakarā jums ir nepieciešama mūsu palīdzība.

i **SAGLABĀJIET PIRKUMA ČEKU!** Tas ir Pirkuma pierādījums un ir nepieciešams garantijas piemērošanai. Ņemiet vērā, ka čekā ir norādīts arī IKEA preces nosaukums un numurs (8 ciparu kods) katrai iegādātajai ierīcei

Vai jums nepieciešama papildu palīdzība?

Papildu jautājumu sakarā, kas nav saistīti ar jūsu ierīces garantijas remontu, lūdzu, sazinieties ar tuvākā IKEA veikala zvanu centru. Mēs iesakām jums rūpīgi izlasīt ierīces dokumentāciju, pirms sazināties ar mums.

Informacje dotyczące bezpieczeństwa

Przed instalacją i użyciem urządzenia należy dokładnie przeczytać dołączoną instrukcję. Producent nie odpowiada za obrażenia ciała ani szkody spowodowane nieprawidłową instalacją lub eksploatacją produktu. Należy zachować instrukcję obsługi w bezpiecznym i łatwo dostępnym miejscu w celu wykorzystania w przyszłości.

OSTRZEŻENIA DOTYCZĄCE BEZPIECZEŃSTWA

⚠ Urządzenie mogą obsługiwać dzieci po ukończeniu ósmego roku życia oraz osoby o ograniczonych zdolnościach fizycznych, sensorycznych lub umysłowych, a także nieposiadające odpowiedniej wiedzy lub doświadczenia, jeśli będą one nadzorowane lub zostaną poinstruowane w zakresie bezpiecznego korzystania z urządzenia i będą świadome związanych z tym zagrożeń. Dzieci w wieku poniżej 8 lat i osoby o znacznym stopniu niepełnosprawności nie powinny zbliżać się urządzenia, jeśli nie znajdują się pod stałym nadzorem. Nie pozwalać dzieciom bawić się urządzeniem. Dzieci i zwierzęta domowe nie powinny zbliżać się do urządzenia, gdy otworzone są jego drzwi. Dzieci nie powinny zajmować się czyszczeniem ani konserwacją urządzenia bez odpowiedniego nadzoru. Przechowywać detergenty poza zasięgiem dzieci.

⚠ **OSTRZEŻENIE:** Noże i inne przybory kuchenne z ostrymi końcówkami należy wkładać do kosza tak, aby były skierowane w dół lub ułożone poziomo.

⚠ **OSTRZEŻENIE:** Nie zostawiać urządzenia z otworzonymi drzwiami, aby zapobiec przypadkowemu nastąpieniu na nie.

⚠ Urządzenie jest przeznaczone do użytku w gospodarstwie domowym i do podobnych zastosowań, takich jak: kuchnie w obiektach pracowniczych w sklepach, biurach i innych miejscach pracy; gospodarstwa rolne; użytkowanie przez

klientów hoteli, moteli, B&B oraz użytkowanie w innych obiektach mieszkalnych.

- ⚠ Nie zmieniaj parametrów technicznych urządzenia.
- ⚠ Robocze ciśnienie wody (minimalne i maksymalne) musi mieścić się w granicach 0.5 (0.05) / 10 (1.0) bar (MPa).
- ⚠ Maksymalna liczba kompletów naczyń wynosi 14.
- ⚠ Urządzenie należy podłączyć do instalacji wodociągowej za pomocą nowych zestawów przewodów sprzedawanych z urządzeniem. Nie wolno używać starych przewodów.
- ⚠ Przed przystąpieniem do konserwacji należy wyłączyć urządzenie i wyjąć wtyczkę przewodu zasilającego z gniazda.
- ⚠ Jeśli przewód zasilający uległ uszkodzeniu, należy zlecić jego wymianę producentowi urządzenia, autoryzowanemu punktowi serwisowemu lub innemu wykwalifikowanemu specjaliście, aby uniknąć niebezpieczeństwa.
- ⚠ Zadbaj o to, aby po zainstalowaniu urządzenia zapewniony był dostęp do wtyczki zasilającej.
- ⚠ Jeśli podstawę urządzenia wyposażono w otwory wentylacyjne, nie należy ich zasłaniać np. wykładziną.
- ⚠ Do czyszczenia urządzenia nie wolno używać wody pod ciśnieniem ani pary wodnej.

Dozwolony sposób eksploatacji

- ⚠ Nie używać urządzenia na zewnątrz.
- ⚠ Nie wyjmować naczyń z urządzenia przed zakończeniem programu. Na naczyniach mogą pozostać resztki detergentu.
- ⚠ Nie kłaść żadnych przedmiotów na otwartych drzwiach urządzenia i nie wywierać na nie nacisku.
- ⚠ Nie umieszczać produktów łatwopalnych ani przedmiotów nasączonych łatwopalnymi produktami w pobliżu lub na urządzeniu.
- ⚠ Nie pić wody znajdującej się w urządzeniu i nie bawić się nią.
- ⚠ Po otworzeniu drzwi w trakcie programu, z urządzenia może wydostać się gorąca para.
- ⚠ Detergenty do zmywarki są niebezpieczne. Należy przestrzegać wskazówek dotyczących bezpieczeństwa podanych na opakowaniu detergentu.
- ⚠ Przed utylizacją należy odłączyć urządzenie od zasilania. Odetnij przewód zasilający blisko urządzenia i oddaj do utylizacji. Wymontuj zatrzask drzwi, aby

uniemożliwić zamknięcie się dzieci lub zwierząt w urządzeniu.

Instalacja

⚠ Urządzenie muszą obsługiwać i instalować co najmniej dwie osoby – ryzyko obrażeń ciała. Podczas rozpakowywania i montażu używać rękawic ochronnych – ryzyko skaleczeń. Należy zawsze zachować ostrożność podczas przenoszenia urządzenia i używania załączonego obuwia.

⚠ Instalację, w tym przyłączenie wody i połączenia elektrycznego oraz naprawy musi wykonać wykwalifikowany technik. Należy postępować zgodnie z instrukcją instalacji dołączonej do urządzenia. Wyjąć wszystkie elementy opakowania i upewnić się, że nie uszkodziły się podczas transportu. W razie wystąpienia problemów należy skontaktować się ze sprzedawcą lub najbliższym autoryzowanym punktem serwisowym. Nie instalować ani nie używać uszkodzonego urządzenia.

⚠ Nie uruchamiać urządzenia przed zainstalowaniem go w zabudowie. Przed przystąpieniem do instalacji urządzenie należy odłączyć od źródła zasilania – występuje zagrożenie porażeniem prądem elektrycznym. Podczas instalacji należy upewnić się, że urządzenie nie uszkodzi przewodu zasilającego – występuje zagrożenie pożarem lub porażeniem prądem elektrycznym. Urządzenie należy włączyć dopiero po zakończeniu instalacji.

⚠ Zainstalować urządzenie w odpowiednim i bezpiecznym miejscu spełniającym wymagania instalacyjne. Zachować minimalne odstępów od innych urządzeń i mebli. Nie instalować ani nie eksploatować urządzenia w temperaturze poniżej 0°C. Przed zamontowaniem urządzenia w meblach należy wykonać wszystkie prace związane z cięciem w szafce i usunąć wszystkie wióry i trociny.

⚠ Jeśli panel meblowy nie jest zamontowany, należy ostrożnie otworzyć drzwi urządzenia, aby uniknąć obrażeń. Po zainstalowaniu należy upewnić się, że plastikowe pokrywy ochronne są zablokowane we właściwym położeniu. Uszkodzenia lub demontaż plastikowych pokryw po bokach drzwi mogą mieć wpływ na działanie urządzenia i stwarzać zagrożenie odniesienia obrażeń. Jeśli plastikowa pokrywa jest uszkodzona, należy skontaktować się z autoryzowanym centrum serwisowym w celu jej wymiany.

⚠ Uważać, aby nie uszkodzić węża wodnych. Przed podłączeniem urządzenia do nowej instalacji wodociągowej lub instalacji, z której nie korzystano przez dłuższy czas lub która była naprawiana lub do której podłączono nowe urządzenia (liczniki wody itp.), należy umożliwić wypływ wody, aż będzie ona czysta. Podczas pierwszego użycia urządzenia i bezpośrednio po nim należy upewnić się, że nie ma widocznych wycieków wody.

⚠ **OSTRZEŻENIE:** Niebezpieczne napięcie. Wąż dopływowy wyposażono w zawór bezpieczeństwa i osłonę z wewnętrznym przewodem zasilającym.



⚠ W razie uszkodzenia węża dopływowego należy natychmiast zamknąć zawór wody i wyjąć wtyczkę z gniazda elektrycznego. W celu wymiany węża dopływowego należy

skontaktować się z autoryzowanym punktem serwisowym.

Ostrzeżenia dotyczące napięcia elektrycznego

⚠ Upewnić się, że parametry na tabliczce znamionowej odpowiadają parametrom znamionowym źródła zasilania.

⚠ Nie używać przedłużaczy, rozdzielaczy ani adapterów. Urządzenie należy uziemić. Używać wyłącznie prawidłowo zainstalowanego gniazdka z uziemionym stykiem ochronnym. Po instalacji użytkownik nie może mieć dostępu do podzespołów elektrycznych. Nie wolno używać urządzenia, jeśli ma uszkodzony przewód zasilający lub wtyczkę, jeśli nie działa prawidłowo lub jeśli zostało uszkodzone lub upuszczone.

⚠ Podłączyć wtyczkę do gniazda elektrycznego dopiero po zakończeniu instalacji. Nie ciągnąć za przewód zasilający, aby odłączyć urządzenie. Zawsze ciągnąć za wtyczkę.

⚠ Aby wymienić przewód zasilający lub oświetlenie wewnętrzne, należy skontaktować się z autoryzowanym punktem serwisowym.

⚠ Informacja dotycząca oświetlenia w urządzeniu i elementów oświetleniowych sprzedawanych osobno jako części zamienne: Lamy te są przeznaczone do pracy w ekstremalnych warunkach fizycznych panujących w urządzeniach gospodarstwa domowego, takich jak temperatura, wibracje, wilgotność, lub są przeznaczone do sygnalizowania informacji o stanie pracy urządzenia. Nie są one przeznaczone do innych zastosowań i nie nadają się do oświetlania pomieszczeń domowych.

Porady dotyczące oszczędzania energii

Mycie naczyń w zmywarce zgodnie z instrukcją obsługi zwykle wiąże się z mniejszym zużyciem wody i energii niż ręczne mycie naczyń. Aby oszczędzać wodę i energię należy ładować zmywarkę do pełna. Aby uzyskać najlepsze efekty zmywania, należy układać przedmioty w koszach zgodnie z instrukcją obsługi i nie przeciążać koszy.

Nie płukać wstępnie naczyń ręcznie. Zwiększa to zużycie wody i energii. W razie potrzeby wybrać program z fazą zmywania wstępnego. Przed umieszczeniem naczyń w urządzeniu usunąć z nich większe resztki

potraw oraz opróżnić kubki i szklanki. Namoczyć naczynia z resztkami przypalonych potraw (lub lekko zeszkobać resztki) przed ich umyciem w urządzeniu.

Upewnić się, że przedmioty w koszach nie stykają się ze sobą ani się nie zasłaniają. Tylko wtedy woda będzie mogła dotrzeć do wszystkich naczyń. Ustawić odpowiedni program dla określonego rodzaju naczyń i stopnia ich zabrudzenia. ECO zapewnia największą efektywność zużycia wody i energii.

Serwis i części zamienne

Aby naprawić urządzenie, należy skontaktować się z autoryzowanym centrum serwisowym. Należy stosować wyłącznie

oryginalne części zamienne. Należy pamiętać, że samodzielna lub nieprofesjonalna naprawa może wpłynąć na

bezpieczeństwo oraz spowodować utratę gwarancji.

Następujące części zamienne będą dostępne przez 7 lat po zakończeniu produkcji modelu: silnik, pompa obiegu i pompa opróżniająca, grzałki i elementy grzejne, w tym pompy ciepła, przewody i powiązane elementy, jak węże, zawory, filtry i elementy układu Aqua Stop, elementy konstrukcyjne i wewnętrzne związane z zespołem drzwi, układy elektroniczne, wyświetlacze elektroniczne, przełączniki ciśnieniowe, termostaty i czujniki, oprogramowanie i oprogramowanie układowe, w tym oprogramowanie do

zerowania ustawień. Niektóre z tych części zamiennych będą dostępne wyłącznie dla profesjonalnych punktów serwisowych i nie wszystkie części zamienne są odpowiednie do wszystkich modeli.

Następujące części zamienne będą dostępne przez 10 lat po zakończeniu produkcji modelu: zawias i uszczelki drzwi, inne uszczelki, ramiona spryskujące, filtry odpływowe, wewnętrzne kosze i elementy wyposażenia z tworzywa, jak kosze i pokrywy.

Konserwacja i czyszczenie

⚠ OSTRZEŻENIE! Przed przystąpieniem do konserwacji bez użycia programu Machine Care należy wyłączyć urządzenie i wyjąć wtyczkę przewodu zasilającego z gniazda elektrycznego.

i Brudne filtry i zapchane ramiona spryskujące pogarszają efekt zmywania. Należy regularnie sprawdzać te elementy i w razie potrzeby je czyścić.

Machine Care



Machine Care to program, który zapewnia optymalne efekty czyszczenia wnętrza urządzenia. Usuwa osady z kamienia i tłuszczu.

Gdy urządzenie wykryje potrzebę czyszczenia, zaświeci się wskaźnik . Uruchomić program Machine Care, aby wyczyścić wnętrze urządzenia.

Uruchamianie programu Machine Care

i Przed uruchomieniem programu Machine Care należy oczyścić filtry i ramiona spryskujące.

1. Użyć preparatu odkamieniającego lub czyszczącego przeznaczonego specjalnie do zmywarek. Postępować zgodnie ze wskazówkami na opakowaniu. Nie umieszczać naczyń w koszach.
2. Nacisnąć jednocześnie i przytrzymać  i **AUTO** przez ok. 3 sekundy.

Zaczną migać wskaźniki  i . Wyświetlacz wyświetli czas trwania programu.

3. Zamknąć drzwi urządzenia, aby uruchomić program.

Po zakończeniu programu wskaźnik  zgaśnie.

Czyszczenie wnętrza

- Wnętrze urządzenia należy czyścić miękką, wilgotną szmatką.
- Nie używać produktów ściernych, myjek do szorowania, ostrych narzędzi, silnych środków chemicznych, szorstkich myjek ani rozpuszczalników.
- Raz w tygodniu czyścić drzwi i gumową uszczelkę.
- Aby zapewnić wydajność urządzenia, należy co najmniej raz na dwa miesiące stosować środki czyszczące przeznaczone specjalnie do zmywarek. Należy ściśle przestrzegać wskazówek umieszczonych na opakowaniu produktu.

- W celu zapewnienia optymalnych efektów czyszczenia należy uruchomić program Machine Care.

Usuwanie ciał obcych

Po każdym użyciu zmywarki należy sprawdzić filtry i osadnik. Ciała obce (np. kawałki szkła, plastiku, kości lub wykałaczki itp.) powodują zmniejszenie skuteczności zmywania i mogą spowodować uszkodzenie pompy opróżniającej.

⚠ UWAGA! Jeśli nie można usunąć ciał obcych, należy skontaktować się z autoryzowanym centrum serwisowym.

1. Rozmontować zespół filtrów zgodnie ze wskazówkami zawartymi w tym rozdziale.
2. Usunąć ręcznie wszelkie ciała obce.
3. Zmontować filtry zgodnie ze wskazówkami zawartymi w tym rozdziale.

Czyszczenie obudowy

- Czyścić urządzenie za pomocą wilgotnej szmatki.
- Używać wyłącznie neutralnych detergentów.
- Nie używać produktów ściernych, myjek do szorowania ani rozpuszczalników.

Czyszczenie filtrów

1

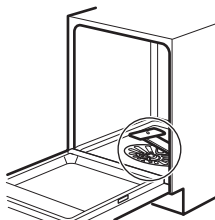

Upewnić się, że wokół krawędzi osadnika nie znajdują się resztki żywności ani zanieczyszczenia.

3

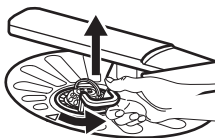

W celu wyjęcia filtrów (B) i (C) należy obrócić uchwyt w kierunku przeciwnym do ruchu wskazówek zegara i pociągnąć go w górę. Wyjąć filtr (C) z filtra (B). Przepłukać filtry wodą.

2

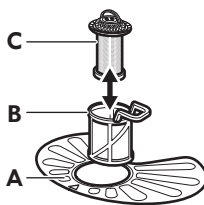

System filtrów składa się z trzech części.

4

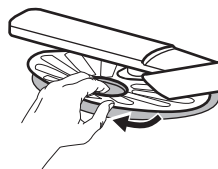

Wyjąć filtr płaski (A). Przepłukać filtr wodą.

5

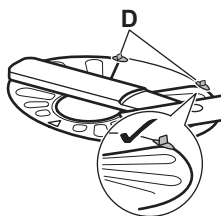

Włożyć na miejsce filtr płaski (A). Upewnić się, że jest prawidłowo umieszczony pod 2 prowadnicami (D).

6

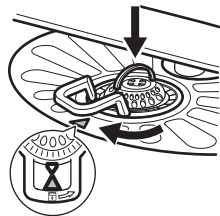

Złożyć filtry (B) i (C). Umieścić je ponownie w filtrze (A). Obrócić uchwyt zgodnie z ruchem wskazówek zegara, aż się zablokuje.

3

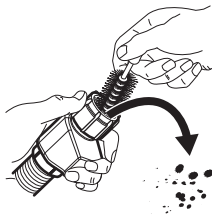

Wyczyścić filtr węża dopływowego.

4

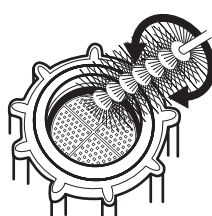

Czyszczenie dolnego ramienia spryskującego

Zaleca się regularne czyszczenie dolnego ramienia spryskującego, aby zapobiec zatkaniu znajdujących się w nim otworów. Niedrożność otworów może być przyczyną niezadowalających efektów zmywania.

i Nieprawidłowe umiejscowienie filtrów może skutkować niezadowalającymi efektami zmywania i uszkodzeniem urządzenia.

Czyszczenie filtra węża dopływowego

1

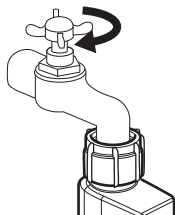

Zakręcić zawór wody.

2

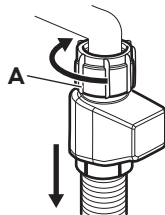

Odłączyć wąż. Obrócić element mocujący A zgodnie z ruchem wskazówek zegara.

1

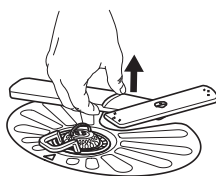

Aby wyjąć dolne ramię spryskujące, pociągnąć je do góry.

2

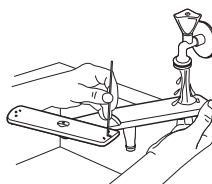

Umyć ramię spryskujące pod bieżącą wodą. Za pomocą spiczastego przedmiotu, np. wykałaczki, usunąć zabrudzenia z otworów.

3

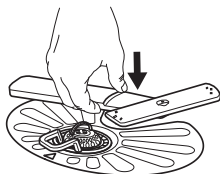

Aby z powrotem zamontować ramię spryskujące, wcisnąć je do dołu.

Czyszczenie sufitowego ramienia spryskującego

Zaleca się regularne czyszczenie sufitowego ramienia spryskującego, aby zapobiec niedrożności znajdujących się w nim otworów. Niedrożność otworów może być przyczyną niezadowolających efektów zmywania.

1

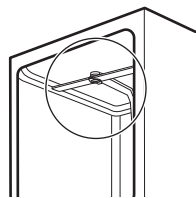

Sufitowe ramię spryskujące znajduje się na górnej ścianie urządzenia.

2

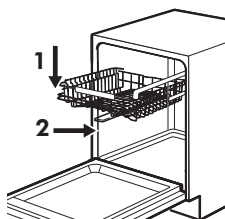

Opuścić górny kosz do najniższego położenia, aby ułatwić dostęp do ramienia spryskującego.

3

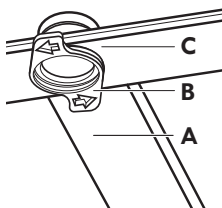

Ramię spryskujące (C) jest zamontowane w rurze dolotowej (A) za pomocą elementu mocującego (B).

4

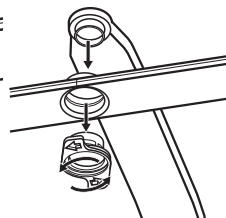

Obróć element mocujący przeciwnie do ruchu wskazówek zegara i pociągną ramię spryskujące w dół.

5

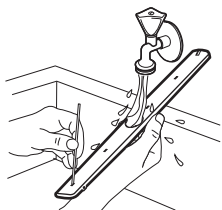

Umyć ramię spryskujące pod bieżącą wodą. Za pomocą spiczastego przedmiotu, np. wykałaczki, usunąć zabrudzenia z otworów. Przepłukać otwory wodą, aby usunąć zanieczyszczenia wewnętrzne.

6

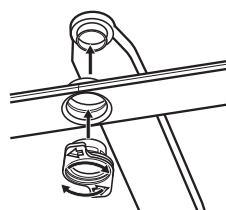

Wsunąć element mocujący w ramię spryskujące i zamocować go w rurze dolotowej, obracając zgodnie z ruchem wskazówek zegara. Upewnić się, że element mocujący zaskoczył na swoje miejsce.

Ochrona środowiska

Materiały oznaczone symbolem  należy poddać utylizacji. Opakowanie urządzenia włożyć do odpowiedniego pojemnika w celu przeprowadzenia recyklingu. Należy zadbać

o ponowne przetwarzanie odpadów urządzeń elektrycznych i elektronicznych, aby chronić środowisko naturalne oraz ludzkie zdrowie. Nie wolno wyrzucać

urządzeń oznaczonych symbolem  razem z odpadami domowymi. Należy zwrócić produkt do miejscowego punktu ponownego

przetwarzania lub skontaktować się z odpowiednimi władzami miejskimi.

GWARANCJA IKEA

Jaki jest okres ważności gwarancji w sklepie IKEA?

Niniejsza gwarancja jest ważna przez 5 lat od pierwotnej daty zakupu urządzenia w sklepie IKEA. W celu potwierdzenia dowodu zakupu należy przedłożyć oryginał rachunku. Jeśli w ramach gwarancji przeprowadzane są prace serwisowe, nie wydłuży to okresu ważności gwarancji na dane urządzenie.

Kto wykonuje usługi serwisowe?

Serwis IKEA, wykonujący usługi gwarancyjne za pośrednictwem sieci własnych punktów lub sieci autoryzowanych partnerów serwisowych.

Co obejmuje gwarancja?

Niniejsza gwarancja obejmuje usterki spowodowane wadliwością konstrukcji lub materiałów wykorzystanych do produkcji urządzenia od dnia jego zakupu w sklepie IKEA. Niniejsza gwarancja obejmuje wyłącznie urządzenia używane w warunkach gospodarstwa domowego. Wyjątki od powyższej zasady określone są w rozdziale zatytułowanym "Czego nie obejmuje gwarancja?". W okresie gwarancji pokrywane będą koszty usunięcia usterek, np. napraw, wymiany części, robocizny oraz koszty dojazdu, pod warunkiem dostępności urządzenia dla potrzeb wykonania naprawy bez konieczności ponoszenia szczególnych kosztów o ile powstała usterka jest związana z wadą konstrukcyjną lub materiałową objętą gwarancją. Przy uwzględnieniu powyższych warunków zastosowanie mają przepisy UE (Dyrektywa 99/44/WE) oraz odpowiednie przepisy prawa krajowego. Części wymienione stają się własnością IKEA.

Jakie działania podejmuje IKEA w celu rozwiązania problemu?

Wyznaczony przez IKEA serwis bada produkt i rozstrzyga, według własnego uznania, czy jest on objęty niniejszą gwarancją. W razie uznania, że produkt jest objęty gwarancją, serwis IKEA lub autoryzowany partner serwisowy decyduje, według własnego uznania, czy naprawić wadliwy produkt czy wymienić go na taki sam lub porównywalny produkt. Ujawniona wada zostanie usunięta nieodpłatnie w ciągu 14 dni od daty zgłoszenia uszkodzenia do autoryzowanego serwisu.

Czego nie obejmuje gwarancja?

- Zwykłego zużycia.
- Uszkodzenia umyślnego lub wynikającego z niedbalstwa, uszkodzenia spowodowanego nieprzestrzeganiem instrukcji obsługi, nieprawidłową instalacją lub podłączeniem do niewłaściwego źródła napięcia, uszkodzenia spowodowanego reakcją chemiczną lub elektrochemiczną, rdzą, korozją lub uszkodzeniem w wyniku działania wody, w tym uszkodzenia spowodowanego nadmiarem wapnia w wodzie z instalacji wodociągowych oraz uszkodzenia spowodowanego anomaliami pogodowymi.
- Materiałów eksploatacyjnych, w tym baterii i żarówek.
- Części niefunkcjonalnych i dekoracyjnych, nie mających wpływu na normalne użytkowanie urządzenia, w tym rys oraz ewentualnych przebarwień.
- Przypadkowych uszkodzeń spowodowanych przez obce ciała lub substancje, czyszczenie lub przepychanie: filtrów, systemów odprowadzania wody lub szuflad na proszek.
- Uszkodzenia następujących części: części ze szkła ceramicznego, akcesoriów, koszyków na naczynia i sztucze, węży

doprowadzających wodę i spustowych, uszczelkach, żarówek oraz ich pokryw, wyświetlaczy, pokręteł, obudów oraz części obudów, chyba że można wykazać, że uszkodzenia takie zostały spowodowane wadami produkcyjnymi.

- Przypadków, w których nie stwierdzono usterek w trakcie wizyty technika.
- Napraw niewykonanych przez wyznaczony przez IKEA serwis lub autoryzowanego partnera serwisowego bądź przypadków niezastosowania części oryginalnych.
- Napraw będących następstwem instalacji wykonanych nieprawidłowo lub w sposób niezgodny ze specyfikacją.
- Wykorzystania urządzenia w środowisku innym niż domowe, tj. użytku służbowego.
- Uszkodzenia w trakcie transportu. Jeśli klient sam transportuje urządzenie do domu lub pod inny adres, IKEA nie będzie ponosić żadnej odpowiedzialności za uszkodzenia, jakie mogą powstać podczas transportu. Jednakże, jeśli IKEA dostarcza urządzenie na adres klienta, niniejsza gwarancja będzie obejmowała ewentualne uszkodzenia urządzenia powstałe podczas takiej dostawy.
- Koszt przeprowadzenia początkowej instalacji urządzenia IKEA. Jednakże, jeśli usługodawca reprezentujący IKEA lub autoryzowany serwisant IKEA naprawią lub wymienią urządzenie w ramach niniejszej gwarancji, taki usługodawca lub autoryzowany serwisant w razie potrzeby ponownie zainstaluje naprawione lub wymienione urządzenie.

Powyższe ograniczenia nie mają zastosowania do pracy prawidłowo wykonanej przez wykwalifikowanego specjalistę, przy zastosowaniu oryginalnych części IKEA, w celu dostosowania urządzenia do wymagań bezpieczeństwa technicznego obowiązujących w innym państwie członkowskim UE.

Zastosowanie przepisów prawa krajowego

Udzielona przez IKEA gwarancja przyznaje Państwu określone uprawnienia, które

obejmują bądź wykraczają poza wymogi przepisów prawa krajowego w poszczególnych państwach. Gwarancja ta nie wyłącza, nie ogranicza ani nie zawiesza uprawnień kupującego wynikających z tytułu niezgodności towaru z umową.

Obszar obowiązywania

Niniejsza gwarancja obowiązuje na terytorium Polski. W przypadku urządzeń zakupionych w jednym państwie członkowskim UE i przewiezionych do innego państwa członkowskiego UE, usługi serwisowe świadczone będą na standardowych warunkach gwarancyjnych obowiązujących w nowym państwie. Obowiązek świadczenia usług gwarancyjnych powstaje wyłącznie wówczas gdy:

- samo urządzenie oraz jego instalacja odpowiadają wymogom technicznym państwa, w którym zgłaszana jest reklamacja w ramach gwarancji;
- samo urządzenie oraz jego instalacja odpowiadają wymogom zawartym w Instrukcji Montażu oraz informacji dotyczących bezpieczeństwa w Instrukcji Obsługi.

SERWIS urządzeń IKEA

Prosimy o kontakt z Serwisem IKEA w celu:

1. zgłoszenia reklamacji w ramach niniejszej gwarancji;
2. uzyskania wyjaśnień dotyczących instalacji urządzenia w zestawach kuchennych IKEA. Serwis nie udziela wyjaśnień dotyczących:
 - ogólnej instalacji zestawów kuchennych IKEA;
 - podłączenia do instalacji elektrycznych (jeżeli urządzenie nie jest wyposażone w przewód i wtyczkę), wodnych i gazowych, które powinno być wykonane przez autoryzowanego technika serwisowego.
3. uzyskania wyjaśnień dotyczących treści instrukcji obsługi lub specyfikacji urządzenia IKEA.

Aby umożliwić nam świadczenie jak najlepszych usług, przed skontaktowaniem się z nami prosimy o uważne przeczytanie Instrukcji Montażu lub Instrukcji Obsługi zawartych w niniejszej broszurze.

Kontakt z IKEA w razie potrzeby skorzystania z serwisu



Na ostatniej stronie niniejszej instrukcji znajduje się pełna lista danych kontaktowych IKEA wraz z numerami telefonów.

- i** W celu przyspieszenia obsługi serwisu zalecamy skorzystanie z numerów telefonicznych wymienionych na końcu niniejszego dokumentu. Należy zawsze korzystać z numerów podanych w broszurze przeznaczonej dla konkretnego urządzenia. Zanim skontaktują się Państwo z nami telefonicznie, prosimy o przygotowanie numeru produktu IKEA (8 cyfrowy kod) i numeru seryjnego (8 cyfrowy kod na tabliczce znamionowej) urządzenia, dla którego potrzebują Państwo pomocy.

- i** **PROSIMY O ZACHOWANIE RACHUNKU!**
Stanowi on dowód zakupu oraz warunek skorzystania z gwarancji. Na rachunku podana jest również nazwa oraz numer artykułu (ośmiocyfrowy kod) każdego zakupionego przez Państwa urządzenia.

Czy potrzebują Państwo dodatkowej pomocy?

Wszelkie dalsze pytania niezwiązane z serwisem Państwa urządzeń proszę kierować do najbliższego telecentrum IKEA. Zalecamy uważne przeczytanie dokumentacji

urządzenia przed skontaktowaniem się z nami.

Bezpečnostné informácie

Pred inštaláciou a používaním spotrebiča si pozorne prečítajte priložený návod na používanie. Výrobca nezodpovedá za zranenia ani za škody spôsobené nesprávnou inštaláciou alebo používaním. Tieto pokyny uchovávajte na bezpečnom a prístupnom mieste, aby ste do nich mohli v budúcnosti nahliadnuť.

BEZPEČNOSTNÉ UPOZORNENIA

⚠ Tento spotrebič smú používať deti staršie ako 8 rokov a osoby so zníženou fyzickou, zmyslovou alebo psychickou spôsobilosťou alebo nedostatkom skúseností a znalostí, iba ak sú pod dozorom zodpovednej osoby alebo ak boli zodpovednou osobou poučené o bezpečnom používaní spotrebiča a rozumejú prípadným rizikám. Deti do 8 rokov a osoby s vysokou mierou postihnutia nesmú mať prístup k spotrebiču, pokiaľ nie sú pod nepretržitým dozorom. Nedovoľte deťom hrať sa so spotrebičom. Keď sú dvierka spotrebiča otvorené, nedovoľte deťom ani domácim zvieratám, aby sa k nemu priblížili. Deti nesmú spotrebič bez dozoru čistiť ani vykonávať žiadnu údržbu na spotrebiči. Umývacie/pracie/čistiace prostriedky uschovávajte mimo dosahu detí.

⚠ UPOZORNENIE: Nože a iný riad s ostrými hrotmi musia byť vložené do koša hrotmi dole alebo položené do vodorovnej polohy.

⚠ UPOZORNENIE: Spotrebič nenechávajte s otvorenými dvierkami bez dozoru, aby ste predišli náhodnému šliapnutiu na ne.

⚠ Tento spotrebič je určený na používanie v domácnostiach a podobných priestoroch, ako napríklad: kuchynské priestory pre zamestnancov v obchodoch, kanceláriách a v iných pracovných prostrediach, obytných budovách na farmách, pre klientov v hoteloch, moteloch, v ubytovacích zariadeniach

poskytujúcich nocľah a raňajky a iných typoch ubytovacích zariadení.

⚠ Nemeňte technické parametre tohto spotrebiča.

⚠ Prevádzkový tlak vody (minimálny a maximálny) musí byť medzi 0.5 (0.05) / 10 (1.0) baru (MPa).

⚠ Dodržiavajte maximálne množstvo 14 kompletov riadu.

⚠ Spotrebič pripojte do vodovodnej siete pomocou novej dodanej súpravy hadíc. Staré súpravy hadíc sa nesmú znovu použiť.

⚠ Pred vykonávaním údržby spotrebič vypnite a vyťahnite jeho zástrčku zo sieťovej zásuvky.

⚠ Ak je napájací kábel poškodený, musí ho vymeniť výrobca, ním autorizované servisné stredisko alebo podobne kvalifikované osoby, aby sa predišlo nebezpečenstvu.

⚠ Uistite sa, že napájací elektrický kábel je po inštalácii prístupný.

⚠ Ak má spotrebič na základni vetracie otvory, nesmú byť zakryté napr. kobercom.

⚠ Na čistenie spotrebiča nepoužívajte prúd vody pod vysokým tlakom a/alebo paru.

Povolené použitie

⚠ Spotrebič nepoužívajte vonku.

⚠ Nevyberajte riad zo spotrebiča, kým sa neskončí program. Na riade môžu zostať zvyšky umývacieho prostriedku.

⚠ Na otvorené dverka spotrebiča nekladte predmety ani nevyvíjajte tlak.

⚠ Horľavé látky ani predmety, ktoré sú nasiaknuté horľavými látkami, nekladte do spotrebiča, do jeho blízkosti ani naň.

⚠ Nepite a nehrajte sa s vodou v spotrebiči.

⚠ Spotrebič môže vypustiť horúcu paru, ak otvoríte dverka počas behu programu.

⚠ Umývacie prostriedky sú nebezpečné. Dodržiavajte bezpečnostné pokyny na obale umývacích/pracích prostriedkov.

⚠ Pred likvidáciou spotrebič odpojte od elektrickej siete. Sieťový kábel odrežte blízko pri spotrebiči a zlikvidujte ho. Odstráňte západku dvierok, aby ste zabránili uviaznutiu detí a domácich zvierat v spotrebiči.

Montáž

⚠ So spotrebičom musia manipulovať a inštalovať dve alebo viaceré osoby - riziko poranenia. Na vybalenie a inštaláciu použite ochranné rukavice – nebezpečenstvo porezania. Pri premiestňovaní spotrebiča buďte vždy opatrní a používajte obuv s uzavretou špičkou.

⚠ Inštaláciu vrátane prívodu vody a elektrických pripojení a opráv musí vykonať kvalifikovaný technik. Dodržiavajte pokyny na inštaláciu dodané so spotrebičom. Odstráňte všetky obaly a uistite sa, že sa spotrebič počas prepravy nepoškodil. V prípade problémov sa obráťte na predajcu alebo najbližšie autorizované servisné stredisko. Poškodený spotrebič neinštalujte ani nepoužívajte.

⚠ Spotrebič nepoužívajte pred jeho nainštalovaním do nábytku určeného na zabudovanie. Pred akýmkoľvek zásahom do elektrickej siete musíte spotrebič odpojiť od elektrickej siete - hrozí nebezpečenstvo úrazu elektrickým prúdom. Počas inštalácie sa uistite, že spotrebič nepoškodí napájací kábel - nebezpečenstvo požiaru alebo úrazu elektrickým prúdom. Spotrebič zapnite až po dokončení inštalácie.

⚠ Spotrebič nainštalujte na bezpečné a vhodné miesto, ktoré spĺňa požiadavky na inštaláciu. Dodržiavajte požadovanú minimálnu vzdialenosť od iných spotrebičov a nábytku. Spotrebič neinštalujte ani nepoužívajte na miestach, kde je teplota nižšia ako 0 °C. Pred namontovaním spotrebiča do nábytku vykonajte všetky rezacie práce v kuchynskej skrinke a odstráňte všetky drevené triesky a piliny.

⚠ Ak nie je nainštalovaný nábytkový panel, dvierka spotrebiča otvárajte opatrne, aby ste

predišli riziku poranenia. Po inštalácii skontrolujte, či sú plastové kryty zaistené na svojom mieste. Poškodenie alebo odstránenie plastových krytov po stranách dvierok môže mať vplyv na funkčnosť spotrebiča a môže spôsobiť zranenie. Ak je plastový kryt poškodený, obráťte sa na autorizované servisné stredisko, ktoré ho vymení za nový.

⚠ Vodné hadice nesmiete poškodiť. Pred pripojením k novým potrubiam alebo potrubiam, ktoré sa dlho nepoužívali alebo boli opravené alebo vybavené novými zariadeniami (vodomery atď.), nechajte vodu stiecť, kým nebude čistá a číra. Uistite sa, že prvého použitia spotrebiča alebo po ňom viditeľne neuniká voda.

⚠ UPOZORNENIE: Nebezpečné napätie. Prívodná hadica na vodu je vybavená bezpečnostným ventilom a puzdrom s vnútorným sieťovým káblom.



⚠ Ak je prívodná hadica na vodu poškodená, okamžite zatvorte vodovodný kohútik a vytiahnite zástrčku zo zásuvky elektrickej siete. Obráťte sa na autorizované servisné stredisko a požiadajte o výmenu prívodnej hadice na vodu.

Upozornenia týkajúce sa elektrickej siete

⚠ Uistite sa, že parametre na typovom štítku sú kompatibilné s parametrami elektrickej siete.

⚠ Nepoužívajte predlžovacie káble, viaceré zásuvky ani adaptéry. Spotrebič musí byť uzemnený. Vždy používajte správne zapojenú elektrickú zásuvku s ochranou proti zásahu elektrickým prúdom. Elektrické komponenty nesmú byť prístupné používateľovi po inštalácii. Spotrebič nepoužívajte, ak má poškodený napájací kábel alebo zástrčku, ak nefunguje správne alebo ak je poškodený alebo spadnutý.

⚠ Sieťovú zástrčku zapojte do sieťovej zásuvky až na konci inštalácie. Pri odpájaní spotrebiča od elektrickej siete neťahajte za

napájací kábel. Vždy ťahajte za sieťovú zástrčku.

⚠ Ak chcete vymeniť napájací kábel alebo vnútorné osvetlenie, obráťte sa na autorizované servisné stredisko.

⚠ Informácie o žiarovke/žiarovkách vnútri tohto výrobku a náhradných dieloch osvetlenia, ktoré sa predávajú samostatne: Tieto žiarovky sú navrhnuté tak, aby odolali extrémnym podmienkam v domácich spotrebičoch, ako napr. teplota, vibrácie, vlhkosť, alebo slúžia ako ukazovatele prevádzkového stavu spotrebiča. Nie sú určené na používanie iným spôsobom a nie sú vhodné na osvetlenie priestorov v domácnosti.

Tipy na úsporu energie

Umytie riadu v umývačke podľa pokynov v návode na obsluhu reálne spotrebuje menej vody a energie ako pri ručnom umývaní riadu. Umývačku naplňte na plnú kapacitu, aby ste ušporili vodu a energiu. Pre najlepšie výsledky umývania usporiadajte riad v košoch podľa pokynov v návode na obsluhu a neprepíňajte koše.

Nevykonávajte ručné predopláchnutie. Zvyšuje to spotrebu vody a energie. Keď je to potrebné, zvolte program s fázou predumývania. Odstráňte väčšie zvyšky jedla

z riadu a vyprázdňte hrnčeky a sklá pred ich vložením do spotrebiča. Kuchynský riad s pevne privareným alebo pripečeným jedlom pred umytím v spotrebiči namočte alebo mierne oškrabte.

Uistite sa, že sa jednotlivé kusy riadu v košoch nedotýkajú ani neprekrývajú. Iba vtedy môže voda úplne dosiahnuť a umyť riad. Zvoľte program podľa typu náplne a stupňa znečistenia. ECO ponúka najúčinnějšíe využitie vody a energie.

Servis a náhradné diely

Ak treba dať spotrebič opraviť, obráťte sa na autorizované servisné stredisko. Používajte iba originálne náhradné diely. Nezabudnite, že vlastnoručná alebo neprofesionálna oprava môže mať bezpečnostné následky a mohla by spôsobiť zánik záruky.

Nasledujúce náhradné diely budú k dispozícii po dobu 7 rokov od ukončenia predaja modelu: motor, obehové a vypúšťacie

čerpadlo, ohrievače a ohrevné telesá vrátane tepelných čerpadiel, potrubí a súvisiaceho vybavenia vrátane hadíc, ventilov, filtrov a systémov Aquastop, štruktúrálna a vnútorné časti vzťahujúce sa na montážne súpravy dverí, dosky s plošnými spojmi, elektronické displeje, tlakové spínače, termostaty a senzory, softvér a firmvér vrátane resetovacieho softvéru. Upozorňujeme, že

niektoré z týchto dielov môžu byť dostupné iba pre profesionálnych opravárov, a že nie všetky náhradné diely sú vhodné pre všetky modely.

Nasledujúce náhradné diely budú k dispozícii po dobu 10 rokov od ukončenia predaja

modelu: závesy a tesnenia dvierok, iné tesnenia, sprchovacie ramená, odtokové filtre, vnútorné rošty a plastové periférne diely, ako sú koše a veká.

Starostlivosť a čistenie

VAROVANIE! Pred vykonávaním údržby inej než spustenie programu Machine Care spotrebič vypnite a vytahnite jeho zástrčku zo sieťovej zásuvky.

Znečistené filtre a upchané sprchovacie ramená zhoršujú účinnosť umývania. Pravidelne tieto prvky kontrolujte a v prípade potreby ich vyčistite.

Machine Care

Machine Care je program navrhnutý na čistenie vnútra spotrebiča s optimálnymi výsledkami. Odstraňuje vodný kameň a usadenú masť.

Keď spotrebič rozpozná potrebu čistenia, rozsvieti sa ukazovateľ . Spustíte program Machine Care, aby ste vyčistili vnútro spotrebiča.

Spustenie programu Machine Care

Pred spustením programu Machine Care vyčistite filtre a sprchovacie ramená.

1. Použite odstraňovač vodného kameňa alebo čistiaci prostriedok určený špeciálne pre umývačky. Postupujte podľa pokynov na balení. Do košíkov nedávajte žiaden riad.
2. Súčasne stlačte a približne 3 sekundy podržte stlačené tlačidlá  a **AUTO**.

Blikajú ukazovatele  A . Na displeji sa zobrazí trvanie programu.

3. Zatvorte dvierka spotrebiča a program sa spustí.

Po skončení programu zhasne ukazovateľ .

Čistenie vnútra

- Vnútro spotrebiča vyčistite mäkkou vlhkou handričkou.
- Nepoužívajte abrazívne prostriedky, drôtenky, ostré nástroje, silné chemikálie, drsné špongie ani rozpúšťadlá.
- Raz týždenne utrite dvierka vrátane gumeného tesnenia.
- Aby ste zachovali výkon spotrebiča, použite minimálne raz za dva mesiace čistiaci produkt navrhnutý špeciálne pre umývačky. Postupujte podľa pokynov na obale výrobku.
- Pre optimálne výsledky čistenia spustíte program Machine Care.

Odstránenie cudzích predmetov

Po každom použití umývačky riadu skontrolujte filtre a odtok. Cudzie predmety (napr. kúsky skla, plast, kosti alebo špáradlá a pod.) znižujú čistiaci výkon a môžu spôsobiť poškodenie odtokového čerpadla.

UPOZORNENIE! Ak nedokázate odstrániť cudzie predmety sami, kontaktujte autorizované servisné stredisko.

1. Demontujte filtračný systém podľa pokynov v tejto kapitole.
2. Manuálne odstráňte akékoľvek cudzie predmety.
3. Zmontujte filtračný systém podľa pokynov v tejto kapitole.

Vonkajšie čistenie

- Spotrebič čistite vlhkou mäkkou handričkou.
- Používajte iba neutrálne saponáty.
- Nepoužívajte abrazívne prostriedky, drôtenky ani rozpúšťadlá.

Čistenie filtrov

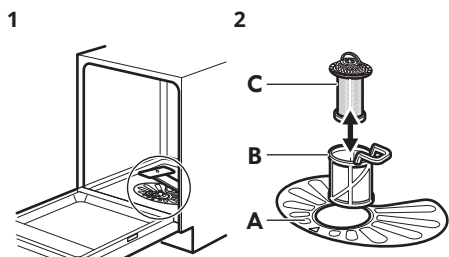

1 Uistite sa, či nie sú na odpadovej jame alebo v jej blízkosti zvyšky jedla alebo nečistoty.

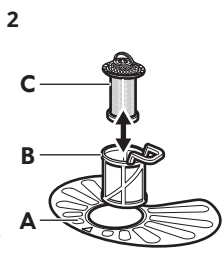

2 Filtračný systém sa skladá z troch častí.

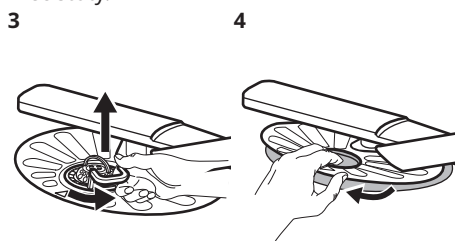

3 Filtre (B) a (C) vyberte otočením rukoväte proti smeru hodinových ručičiek a jej potiahnutím nahor. Filter (C) vyberte z filtra (B). Filtre umyte vodou.

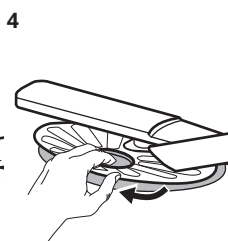

4 Vyberte plochý filter (A). Filter umyte vodou.

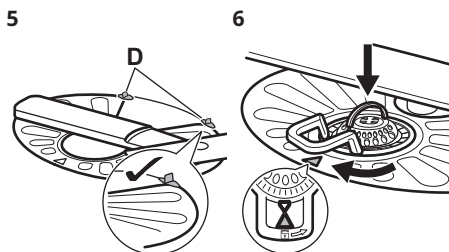

5 Plochý filter (A) dajte späť na miesto. Uistite sa, či je úplne zasunutý pod 2 vodiacimi lištami (D).

6 Namontujte filtre (B) a (C). Filtre vložte na ich miesto do filtra (A). Rukovät' otočte v smere hodinových ručičiek, aby zapadla.

i Nesprávna poloha filtrov môže spôsobiť zlé výsledky umývania a poškodiť spotrebič.

Čistenie filtra prívodnej hadice

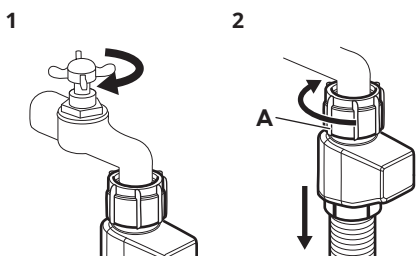

1 Zatvorte vodovodný kohútik.

2 Hadicu odpojte. Úchytku otočte A v smere hodinových ručičiek.

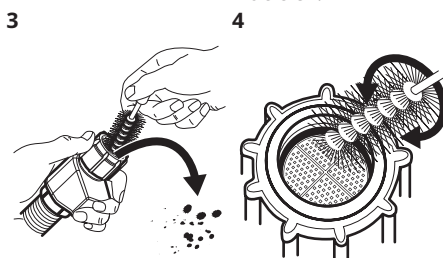

3 Vyčistite filter prívodnej hadice.

Čistenie dolného sprchovacieho ramena

Dolné sprchovacie rameno vám odporúčame pravidelne čistiť, aby nedošlo k upchatiu otvorov nečistotami. Upchaté otvory môžu spôsobiť neuspokojivé výsledky umývania.

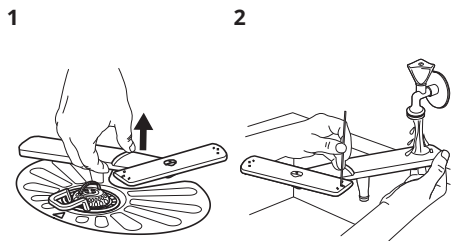

Dolné sprchovacie rameno vyberte jeho potiahnutím nahor.

Sprchovacie rameno umyte pod tečúcou vodou. Z otvorov odstráňte čistočky nečistôt pomocou predmetu s tenkým hrotom, napr. špáradla.

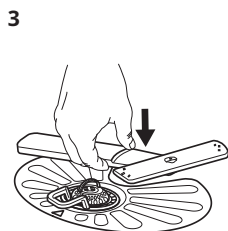

Sprchovacie rameno nainštalujte späť jeho zatlačením nadol.

Čistenie stropného sprchovacieho ramena

Stropné sprchovacie rameno vám odporúčame pravidelne čistiť, aby nedošlo k upchatiu otvorov nečistotami. Upchaté otvory môžu spôsobiť neuspokojivé výsledky umývania.

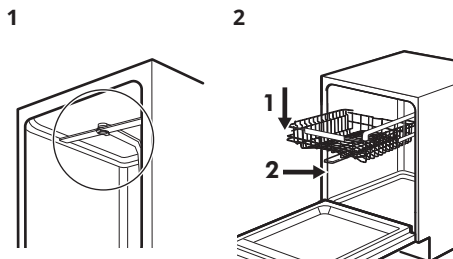

Stropné sprchovacie rameno je umiestnené na stropnej spotrebiča.

Premiestnite horný kôš na najnižšiu úroveň pre jednoduchší prístup k sprchovaciemu ramenu.

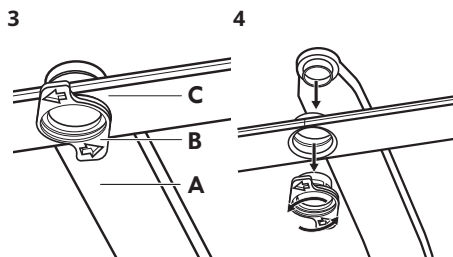

Sprchovacie rameno (C) je nainštalované na dodacej trubici (A) s montážnym prvkom (B).

Montážny prvok otočte proti smeru hodinových ručičiek a potiahnite sprchovacie rameno nadol.

5

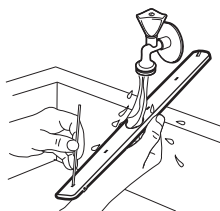

Sprchovacie rameno umyte pod tečúcou vodou. Z otvorov odstráňte čiastočky nečistôt pomocou predmetu s tenkým hrotom, napr. špáradla. Otvory prepláchnite vodou, aby ste z vnútra zmyli častice nečistôt.

6

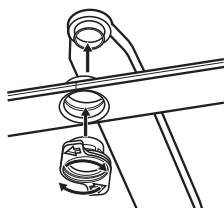

Do sprchovacieho ramena vložte montážny prvok a upevnite ho v prírodnej trubici otočením v smere hodinových ručičiek. Skontrolujte, či montážny prvok zapadol na svoje miesto.

Ochrana životného prostredia

Materiály označené symbolom  odovzdajte na recykláciu. Obal hodte do príslušných kontajnerov na recykláciu. Chráňte životné prostredie a zdravie ľudí a recyklujte odpad z elektrických a elektronických spotrebičov. Nelikvidujte

spotrebiče označené symbolom  spolu s odpadom z domácnosti. Výrobok odovzdajte v miestnom recyklačnom zariadení alebo sa obráťte na obecný alebo mestský úrad.

ZÁRUKA IKEA

Ako dlho platí záruka IKEA?

Táto záruka platí počas 5 rokov od pôvodného dátumu kúpy spotrebiča v predajni IKEA. Ako doklad o kúpe sa vyžaduje originálny pokladničný blok. V prípade záručnej opravy sa záručná doba spotrebiča nepredlži.

Kto vykonáva servis?

Servisná služba IKEA zaručuje servis prostredníctvom vlastných prevádzok alebo siete servisných partnerov.

Na čo sa vzťahuje záruka?

Záruka sa vzťahuje na poruchy spotrebiča spôsobené výrobnými alebo materiálovými chybami od dátumu nákupu v predajni IKEA. Táto záruka sa vzťahuje výhradne na spotrebiče používané v domácnosti. Výnimky sú uvedené pod titulom "Na čo sa nevzťahuje táto záruka?" Počas doby platnosti záruky budú náklady na odstránenie porúch, napr. opravy, náhradné diely, prácu a dopravu, hradené za podmienky, že spotrebič bude prístupný na

vykonanie opravy bez toho, že by boli nevyhnutné špeciálne výdavky a že porucha je spôsobená výrobnými alebo materiálovými chybami, na ktoré sa vzťahuje záruka. Za týchto podmienok sa aplikujú predpisy EÚ (č. 99/44/EG) a príslušné miestne predpisy. Vymenené diely sa stanú vlastníctvom spol. IKEA.

Čo spol. IKEA urobí pre nápravu problému?

Servisné stredisko určené spol. IKEA výrobok zhodnotí a rozhodne, na vlastnú zodpovednosť, či sa na poruchu spotrebiča vzťahuje záruka. V prípade, že sa na poruchu vzťahuje záruka, servisné stredisko IKEA alebo autorizovaný servisný partner prostredníctvom svojich vlastných servisných prevádzok, na vlastnú zodpovednosť, opraví pokazený výrobok alebo ho vymení za rovnaký alebo porovnateľný výrobok.

Na čo sa nevzťahuje táto záruka?

- Normálne opotrebovanie a poškodenie.
- Úmyselné poškodenie alebo poškodenie nedbalosťou, škody spôsobené nedodržaním pracovných postupov, nesprávna inštalácia alebo zapojenie do elektrickej siete s nesprávnym napätím, poškodenie spôsobené chemickou alebo elektrochemickou reakciou, hrdza, korózia alebo poškodenie vodou vrátane škôd spôsobených nadmerným množstvom vodného kameňa v dodávanej vode, ale nielen tým, škody spôsobené mimoriadnymi podmienkami životného prostredia.
- Spotrebný materiál vrátane batérií a žiaroviek.
- Časti bez funkcií a dekoračné časti, ktoré bežne neovplyvňujú normálne používanie spotrebiča, vrátane škrabancov a možných farebných zmien.
- Náhodné poškodenie spôsobené cudzími predmetmi alebo látkami, poškodenie čistiacich alebo uvoľnených filtrov, systém, odvodu vody alebo zásuvky na saponáty.
- Poškodenie nasledujúcich častí: keramické sklo, príslušenstvo, koše na riad a príbor, prírodné a odtokové hadice,

tesnenia, žiarovky a kryty osvetlenia, obrazovky, ovládacie gombíky, puzdrá a časti krytov. S výnimkou prípadov, kedy sa dá dokázať, že uvedené poškodenia sú následkom výrobných chýb.

- Prípady, pri ktorých nebola zistená žiadna porucha pri prehliadke technikom.
- Opravy, ktoré neboli vykonané v autorizovanom stredisku a/alebo stredisku autorizovaného servisného partnera alebo prípady, kedy neboli použité originálne náhradné diely.
- Opravy chýb spôsobených nesprávnou inštaláciou alebo za nedodržania technických špecifikácií.
- Použitie spotrebiča v prostredí odlišnom od domácnosti, napr. profesionálne použitie.
- Poškodenia spôsobené pri preprave. Ak zákazník prepravuje tovar domov alebo na nejakú inú adresu, IKEA nenesie zodpovednosť za žiadnu škodu, ktorá by mohla vzniknúť počas prepravy. Naopak, ak IKEA doručí výrobok zákazníkovi na jeho adresu, na poškodenia výrobku vzniknuté počas prepravy sa vzťahuje táto záruka.
- Náklady za vykonanie začiatkovej inštalácie spotrebiča IKEA. V prípade, že poskytovateľ servisných služieb IKEA alebo ním poverený servisný partner opraví alebo vymení spotrebič za podmienok tejto záruky, poskytovateľ servisných služieb alebo ním poverený servisný partner znovu nainštaluje opravený spotrebič alebo nainštaluje nahradený, podľa potreby.

Toto obmedzenie sa nevzťahuje sa bezporuchovú prácu vykonávanú odborníkom použitím našich originálnych dielov na prispôbenie spotrebiča technickým požiadavkám bezpečnostných predpisov inej krajiny EÚ.

Ako sa aplikujú vnútroštátne predpisy

Záruka IKEA vám poskytuje špecifické práva, ktoré sa môžu zhodovať alebo presahovať nároky vnútroštátnych práv, meniacich sa v závislosti od krajiny.

Oblasť platnosti

U spotrebičov kúpených v jednej krajine EÚ a presunutých do inej krajiny EÚ budú servis poskytovať prevádzky servisu za normálnych záručných podmienok novej krajiny. Povinnosť vykonania servisu v rámci záruky sa vzťahuje iba na:

- spotrebiče, ktoré vyhovujú technickým požiadavkám krajiny, v ktorej sa žiada o záručnú opravu.
- spotrebič vyhovuje údajom a je nainštalovaný podľa pokynov v inštaláčnej príručke za dodržania bezpečnostných predpisov.

Určené servisy pre spotrebiče IKEA:

Prosím, neváhajte a kontaktujte servis IKEA na:

1. požiadaní o zásah v rámci tejto záruky;
2. požiadaní o vysvetlenia pri inštalácii spotrebiča IKEA v kuchynskej linke IKEA. Servis sa nevzťahuje sa objasnenia týkajúce sa:
 - inštalácie celej kuchynskej linky IKEA;
 - elektrického zapojenia (ak sa spotrebiče dodávajú bez zástrčky a kábla), vodovodnej a plynovej prípojky, pretože ich musí vykonať autorizovaný servisný technik.
3. otázok o objasnenie obsahu návodu na používanie a špecifikácií spotrebiča IKEA.

Aby sme Vám vždy poskytovali najlepšie služby servisu, predtým, ako nám zavoláte, prečítajte si, prosím, starostlivo pokyny na montáž a/alebo návod na používanie.

Ako nás kontaktovať, keď potrebujete servis



Pozrite si poslednú stranu tohto návodu, kde nájdete kompletný zoznam kontaktov IKEA a príslušné vnútroštátne telefónne čísla.

i Na zaručenie poskytnutia rýchlejšej služby vám odporúčame použiť špecifické telefónne čísla uvedené v zozname na konci tohto návodu. Vždy použite čísla uvedené v návode špecifického spotrebiča, ktorého opravu potrebujete. Skôr, ako nám zavoláte, nezabudnite poskytnúť spoločnosti IKEA číslo tovaru (8 miestny číselný kód) a Sériové číslo (8 miestny číselný kód, ktorý nájdete na štítku s údajmi o tovare) elektrického zariadenia, na ktoré potrebujete našu podporu.

i ODLOŽTE SI POKLADNIČNÝ BLOK!

Je to Váš doklad o nákupe a budete ho potrebovať pri požiadaní o záručnú opravu. Nezabudnite, že na pokladničnom bloku je názov a číslo výrobku IKEA (8-ciferný číselný kód) každého spotrebiča, ktorý ste kúpili.

Potrebujete mimoriadnu pomoc?

Ak máte akékoľvek doplnkové otázky, ktoré sa nevzťahujú na servis spotrebičov, obráťte sa na najbližšiu telefónnu službu predajne IKEA. Predtým, ako nás zavoláte, si pozorne prečítajte dokumentáciu spotrebiča.

Saugumo informacija

Prieš įrengdami ir naudodami šį prietaisą, atidžiai perskaitykite pateiktą instrukciją. Gamintojas neatsako už sužalojimus ar nuostolius, patirtus dėl netinkamo prietaiso įrengimo ar naudojimo. Instrukciją visada laikykite saugioje ir pasiekiamoje vietoje, kad prireikus galėtumėte ja pasinaudoti.

SAUGUMO ĮSPĖJIMAI

⚠ Vyresni nei 8 metų vaikai ir asmenys, turintys fizinių, jutiminių arba protinių sutrikimų, arba asmenys, kuriems trūksta patirties ar žinių, šį prietaisą gali naudoti tik prižiūrimi arba gavę nurodymus, kaip saugiai naudotis prietaisu, jeigu jie supranta su prietaiso naudojimu susijusius pavojus. Mažesni nei 8 metų vaikų ir asmenų, turinčių labai sunkią ir sudėtingą negalią, negalima be priežiūros leisti būti šalia prietaiso.

Neleiskite vaikams žaisti šiuo prietaisu. Neleiskite nepilnamečiams vaikams ir gyvūnams būti šalia prietaiso atidarytomis durelėmis. Vaikai be priežiūros negali atlikti prietaiso valymo ir naudotojo priežiūros darbų. Valymo priemonės laikykite vaikams nepasiekiamoje vietoje.

⚠ ĮSPĖJIMAS. Aštrūs peiliai ir kiti stalo įrankiai turi būti dedami į krepšelį aštriais galais žemyn arba horizontaliai.

⚠ ĮSPĖJIMAS. Nepalikite atidarytų prietaiso durelių, kad netyčia ant jų neužliptumėte.

⚠ Šis prietaisas skirtas naudoti buityje arba panašioje aplinkoje: parduotuvėje, biure arba kitoje darbo aplinkoje, kaimo sodyboje, viešbutyje, motelyje ir kitoje apgyvendinimo vietoje arba panašioje aplinkoje.

⚠ Nekeiskite šio prietaiso techninių savybių.

⚠ Darbinis vandens slėgis (mažiausias ir didžiausias) turi būti 0.5 (0.05) / 10 (1.0) barų (MPa) ribose.

⚠ Laikykitės didžiausio 14 vietos nustatymų skaičiaus.

⚠️ Prietaisą prie vandentiekio sistemos prijunkite naujomis, kartu su prietaisu tiekiamomis žarnomis. Nenaudokite senų žarnų.

⚠️ Prieš bet kokius techninės priežiūros darbus išjunkite prietaisą ir ištraukite maitinimo laido kištuką iš elektros lizdo.

⚠️ Pažeistą maitinimo laidą gali keisti tik gamintojas, jo įgaliotas techninės priežiūros atstovas arba atitinkamos kvalifikacijos specialistas. Kitaip gali kilti pavojus.

⚠️ Pasirūpinkite, kad įrengus prietaisą, elektros laido kištukas būtų lengvai pasiekiamas.

⚠️ Jeigu prietaiso apačioje įrengtos vėdinimo angos, jų negalima uždengti, pavyzdžiui, kilimu.

⚠️ Nevalykite prietaiso didelio slėgio vandens purkštuvais arba garais.

Leidžiami naudojimo būdai

⚠️ Nenaudokite prietaiso lauke.

⚠️ Nebandykite iš prietaiso išimti indų, kol nesibaigė plovimo programa. Ant indų gali likti šiek tiek ploviklio.

⚠️ Nedėkite indų ant atvirų prietaiso durelių ir nespauskite jų.

⚠️ Šalia prietaiso, į jį arba ant jo nedėkite degių medžiagų arba degiomis medžiagomis sudrėkintų daiktų.

⚠️ Negerkite ir nenaudokite prietaise likusio vandens.

⚠️ Jeigu plovimo programos metu atidarysite prietaiso dureles, iš jo gali išsiveržti karšti garai.

⚠️ Indų plovikliai yra pavojingi. Vadovaukitės ploviklio pakuotėje pateiktais saugos nurodymais.

⚠️ Prieš pašalindami ištraukite iš elektros lizdo laido kištuką. Nupjaukite maitinimo laidą prie pat prietaiso ir tinkamai utilizuokite. Nuimkite durelių skląstį, kad vaikai ar gyvūnai neužsidarytų prietaiso viduje.

Įrengimas

⚠️ Prietaisas sunkus, todėl jam pakelti pasikvieskite vieną arba daugiau pagalbininkų, kad išvengtumėte traumų.

Išpakavimo ir įrengimo metu mūvėkite apsaugines pirštines, nes galite įsipjauti. Perkeldami prietaisą būkite atsargūs ir dėvėkite uždarą avalynę.

⚠ Įrengti prietaisą, jį remontuoti ar pajungti vandentiekį bei elektrą galima tik kvalifikuotam specialistui. Vadovaukitės su prietaisu pateikta įrengimo instrukcija. Pašalinkite visas pakuotės medžiagas ir patikrinkite, ar gaminys nebuvo pažeistas transportuojant. Jeigu kyla nesklandumų kreipkitės į platintoją arba artimiausią įgaliotąjį priežiūros centrą. Nemontuokite ir nenaudokite pažeisto prietaiso.

⚠ nesinaudokite prietaisu, kol jis galutinai nebus sumontuotas. Prieš vykdydami bet kokius įrengimo darbus atjunkite prietaisą nuo elektros maitinimo; kitaip galite patirti elektros smūgį. Įrengimo metu pasirūpinkite, kad prietaisas nepažeistų maitinimo kabelio; kitaip gali kilti gaisro arba elektros smūgio pavojus. Prietaisą įjunkite tik tada, kai baigsite jo įrengimą.

⚠ Įrenkite prietaisą saugioje ir tinkamoje vietoje, atitinkančioje įrengimo reikalavimus. Būtinai paisykite minimalių atstumų iki kitų prietaisų ar kitų objektų. Neįrenginėkite ir nenaudokite prietaiso žemesnės nei 0 °C temperatūros aplinkoje. Visus pjovimo darbus atlikite prieš montuodami prietaisą; taip pat pašalinkite visas medienos drožles ir pjūvenas.

⚠ Jei baldinė plokštė nesumontuota, prietaiso dureles atidarinėkite atsargiai, kad nesusižeistumėte. Sumontavę pasirūpinkite, kad plastikiniai dangteliai būtų užfiksuoti. Durelių šonuose esančių plastikinių

dangtelių pažeidimas arba nuėmimas gali turėti įtakos prietaiso funkcionalumui ir sužaloti. Jei plastikinis dangtelis pažeistas, susisiekiote su įgaliotu aptarnavimo centru, kad jį pakeistų.

⚠ Nepažeiskite vandens žarnų. Prieš jungdami prietaisą prie naujų ar ilgai nenaudotų vamzdžių, remontuotų arba naujų prietaisų (vandens skaitiklių ir pan.), palaukite kol pradės tekėti švarus ir skaidrus vanduo. Pirmą kartą naudodami prietaisą ir juo pasinaudoję patikrinkite, ar nėra vandens nuotėkio.

⚠ ĮSPĖJIMAS. Pavojinga įtampa. Vandens tiekimo žarnoje įmontuotas apsauginis vožtuvas ir maitinimo kabelis su apsauginiu apvalkalu.



⚠ Pastebėję vandens tiekimo žarnos pažeidimą nedelsdami užsukite vandens čiaupą ir ištraukite kištuką iš elektros tinklo lizdo. Dėl vandens tiekimo žarnos keitimo kreipkitės į įgaliotąjį techninės priežiūros atstovą.

Įspėjimai dėl elektros

⚠ Įsitinkinkite, kad techninių duomenų lentelėje nurodyti parametrai atitinka vardinius maitinimo tinklo parametrus.

⚠ Nenaudokite ilginamųjų laidų, šakotuvų ar adapterių. Prietaisą būtina įžeminti. Visada naudokite taisyklingai įrengtą ir įžemintą elektros lizdą. Po įrengimo elektros elementai neturi būti lengvai pasiekiami. Nesinaudokite šiuo prietaisu jeigu pažeistas jo maitinimo kabelis arba kištukas, jeigu

prietaisas veikia netinkamai, buvo pažeistas arba numestas.

⚠ Kištuką į elektros tinklo lizdą įkiškite tik visiškai pabaigę įrengimą. Norėdami išjungti prietaisą, netraukite už elektros laido. Visada traukite paėmę už kištuko.

⚠ Norėdami pakeisti maitinimo kabelį arba vidinio apšvietimo lempuotę, kreipkitės į įgaliotąjį techninės priežiūros centrą.

⚠ Šio gaminio lemputės parduodamos atskirai: šios lemputės turi atlaikyti ekstremalias buitinių prietaisų sąlygas, pavyzdžiui, aukštą temperatūrą, vibraciją,

drėgmę ir yra skirtos informuoti apie prietaiso veikimo būseną. Jos nėra skirtos naudoti kitoms paskirtims ir netinka patalpoms apšviesti.

Energijos taupymo patarimai

Indus plaunant indaplovėje, kaip nurodyta naudotojo vadove, paprastai sunaudojama mažiau vandens ir energijos, nei plaunant rankomis. Pridėkite pilną indaplovę, kad taupytumėte vandenį ir energiją. Norėdami pasiekti geriausių plovimo rezultatų, sudėkite daiktus krepšiuose kaip nurodyta naudotojo vadove ir neperkraukite krepšių.

Neskalaukite indų rankomis. Taip padidinsite vandens ir energijos sąnaudas. Kai reikia, pasirinkite programą su nuplovimo faze. Pašalinkite didesnius maisto likučius nuo

indų ir tuščių puodukų ir stiklinių, prieš dėdami juos į prietaisą. Prieš plaudami prietaise prikaistuvius su prikepusiu ar pridegusiu maistu pamirkykite ar šiek tiek pašveikite.

Patikrinkite, kad daiktai krepšiuose neliestų ir neuždengtų vienas kito. Tik tada vanduo galės visiškai pasiekti ir plauti indus. Pasirinkite programą, atsižvelgdami į indus ir jų nešvarumo laipsnį. Režimas ECO veiksmingiausiai taupo vandenį ir energiją.

Aptarnavimas ir atsarginės dalys

Dėl prietaiso remonto kreipkitės į įgaliotąjį techninės priežiūros centrą. Naudokite tik originalias dalis. Atkreipkite dėmesį, kad pačių arba neprofesionalus remontas gali turėti pasekmių saugai ir panaikinti garantiją.

Nutraukus prietaiso modelio gamybą, šių atsarginių dalių galima bus įsigyti dar 7-erius metus: variklį, cirkuliacinį ir vandens išleidimo siurbį, šildytuvus ir kaitinimo elementus, šildymo siurblius, vamzdžius ir susijusią įrangą, žarnas, vožtuvus, filtrus ir hermetikus, konstrukcines ir vidines dalis, durų mazgus, mikroplokštes, valdymo

skydelį, termostatus, slėgio ir kitus jutiklius, programinę ir aparatinę įrangą, atkūrimo programinę įrangą. Įsidėmėkite, kad tam tikros šios atsarginės dalys yra prieinamos tik profesionaliems remonto specialistams ir kad ne visos atsarginės dalys yra aktualios visiems modeliams.

Nutraukus prietaiso modelio gamybą, šių atsarginių dalių galima bus įsigyti dar 10 metų: durelių lankstus, sandariklius, purkštuvus, vandens išleidimo filtrus, vidines lentynas ir plastikines detales, krepšius ir dangtelius.

Priežiūra ir valymas

⚠ **ISPĖJIMAS!** Prieš atlikdami techninės priežiūros darbus, išskyrus programos Machine Care vykdymą, išjunkite prietaisą ir ištraukite maitinimo laido kištuką iš lizdo.

ⓘ Nešvarūs filtrai ir užsikimšę purkštuvai pablogina plovimo rezultatus. Reguliariai tikrinkite šias dalis ir, jei reikia, išvalykite.

Machine Care

Machine Care – tai programa, skirta optimaliam prietaiso vidaus valymui. Ja pašalinamos susidarę kalkių nuosėdos ir susikaupę riebalai.

Kai prietaisas nustato, kad reikalingas valymas, įsijungia indikatorius . Paleiskite programą Machine Care prietaiso vidui valyti.

Kaip paleisti Machine Care programą

 Prieš paleisdami Machine Care programą, išvalykite filtrus ir purkštuvus.

1. Naudokite specialiai indaplovėms skirtą kalkių šalinimo ar valymo priemonę. Laikykitės ant pakuotės pateiktų instrukcijų. Nedėkite indų į krepšius.
2. Nuspauskite ir maždaug 3 sekundes palaikykite  ir **AUTO**.

Mirksi indikatoriai  ir . Valdymo skydelyje matysite programos trukmę.

3. Uždarykite prietaiso dureles programos paleidimui.

Programai pasibaigus, išsijungia indikatorius



Vidaus valymas

- Prietaiso vidų valykite drėgna minkšta šluoste.
- Nenaudokite šveičiamųjų produktų, šveitimo kempinių, aštrių įrankių, stiprių cheminių medžiagų, metalinių šveistukų arba tirpiklių.
- Vieną kartą per savaitę švariai nuvalykite dureles ir guminę tarpinę.
- Jei norite, kad prietaisas veiktų nepriekaištingai, bent kartą per du mėnesius specialia indaplovėms skirta valymo priemone išvalykite visą indaplovę. Vadovaukitės visais ant gaminio pakuotės pateiktais nurodymais.
- Jei norite pasiekti optimalių rezultatų, paleiskite programą Machine Care.

Pašalinių daiktų išėmimas

Po kiekvieno indaplovės naudojimo patikrinkite filtrus. Pašaliniai daiktai (pvz., stiklo, plastiko, kaulų gabalėliai ar dantų krapštukai ir pan.) mažina plovimo efektyvumą ir gali sugadinti vandens išleidimo siurbį.

 **DĖMESIO** Jeigu pašalinių daiktų negalite išimti, kreipkitės į įgaliojantį techninės priežiūros centrą.

1. Išrinkite filtrą, kaip nurodyta šiame skyriuje.
2. Rankomis išimkite bet kokius pašalinius nešvarumus.
3. Surinkite filtrus, kaip nurodyta šiame skyriuje.

Valymas iš išorės

- Nuvalykite prietaisą drėgna, minkšta šluoste.
- Naudokite tik neutralius ploviklius.
- Nenaudokite šveičiamųjų produktų, šveitimo kempinių arba tirpiklių.

Filtrų valymas

1

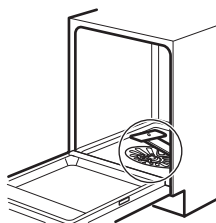

Įsitikinkite, kad nėra maisto likučių ar nešvarumų ant ar aplink rinktuvės kraštą.

2

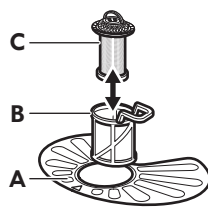

Filtro sistemą sudaro 3 dalys.

3

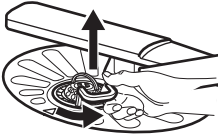

Norėdami išimti filtrus (B) ir (C), pasukite rankenėlę prieš laikrodžio rodyklę ir patraukite į viršų. Išimkite filtrą (C) iš filtro (B). Išplaukite filtrus vandeniu.

4

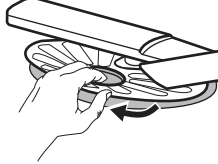

Išimkite plokščiąjį filtrą (A). Išplaukite filtrą vandeniu.

5

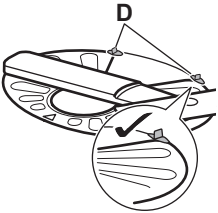

Vėl įdėkite plokščiąjį filtrą (A). Įsitinkinkite, ar jis taisyklingai įdėtas po 2 kreiptuvais (D).

6

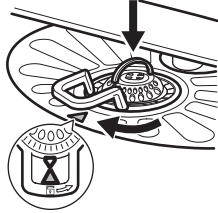

Vėl surinkite filtrus (B) ir (C). Įstatykite juos atgal į filtrą (A). Sukite rankenėlę pagal laikrodžio rodyklę, kol užsifiksuos.

i Dėl netinkamos filtrų padėties plovimo rezultatai gali būti blogi ir gali būti pažeistas prietaisas

Įleidimo žarnos filtro valymas

1

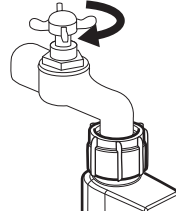

Užsukite vandens čiaupą.

2

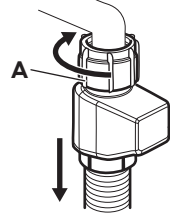

Atjunkite žarną. Pasukite sklandę A pagal laikrodžio rodyklę.

3

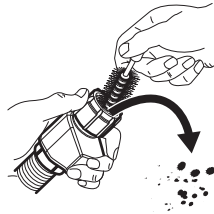

Išvalykite įleidimo žarnos filtrą.

4

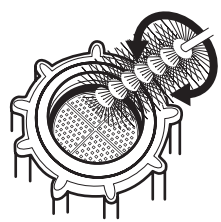

Apatinės purkštuvų alkūnės valymas

Rekomenduojame reguliariai valyti apatinę purkštuvų alkūnę, kad nešvarumai neužkimštų angų. Užsikimšus angoms, plovimo rezultatai gali būti nepatenkinami.

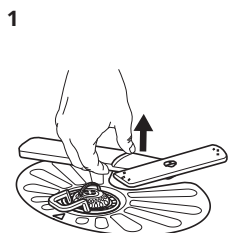

1
Norėdami nuimti apatinį purkštuvą, patraukite jį aukštyn.

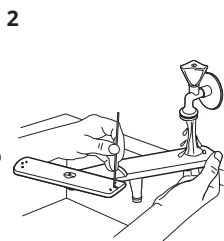

2
Išplaukite purkštuvą po tekančiu vandeniu. Aštriu įrankiu, pavyzdžiui, dantų krapštuku, pašalinkite iš angų nešvarumus.

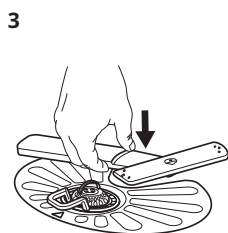

3
Norėdami vėl įdėti purkštuvą, paspauskite jį žemyn.

Viršutinės purkštuvų alkūnės valymas

Rekomenduojame reguliariai valyti viršutinę purkštuvų alkūnę, kad nešvarumai neužkimštų angų. Užsikimšus angoms, plovimo rezultatai gali būti nepatenkinami.

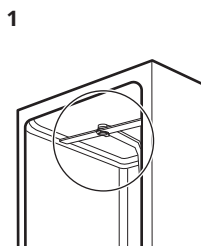

1
Viršutinė purkštuvų alkūnė yra ant prietaiso lubų.

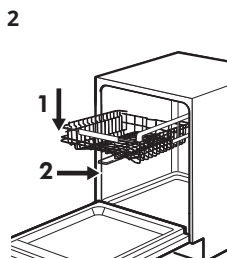

2
Perkelkite viršutinį krepšį į žemiausią lygį, kad būtų galima lengviau pasiekti purkštuvų alkūnę.

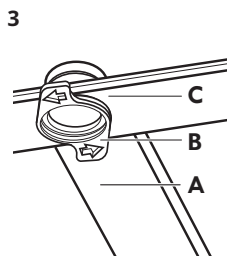

3
Purkštuvų alkūnė (C) įrengiama tiekimo vamzdyje (A) su montavimo elementu (B).

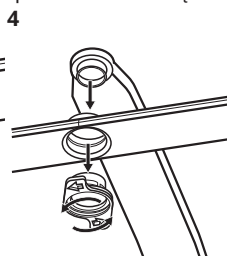

4
Pasukite montavimo elementą prieš laikrodžio rodyklę ir patraukite purkštuvų alkūnę žemyn.

5

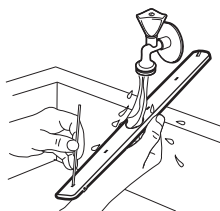

Išplaukite purkštuvą po tekančiu vandeniu. Aštriu įrankiu, pavyzdžiui, dantų krapštuku, pašalinkite iš angų nešvarumus. Plaukite angas tekančiu vandeniu, kad iš vidaus išplautumėte nešvarumus.

6

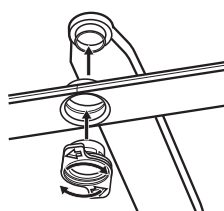

Įdėkite montavimo elementą į purkštuvą ir pritvirtinkite jį tiekimo vamzdyje, pasukdami pagal laikrodžio rodyklę. Įsitinkinkite, kad montavimo elementas užsifiksuotų savo vietoje.

Aplinkos apsauga

Atiduokite perdirbti medžiagas, pažymėtas šiuo ženklu . Išmeskite pakuotę į atitinkamą atliekų surinkimo konteinerį, kad ji būtų perdirbta. Padėkite saugoti aplinką bei žmonių sveikatą ir surinkti bei perdirbti elektros ir elektronikos prietaisų atliekas.

Neišmeskite šiuo ženklu  pažymėtų

prietaisų kartu su kitomis buitinėmis atliekomis. Atiduokite šį gaminį į vietos atliekų surinkimo punktą arba susisiekite su vietos savivaldybe dėl papildomos informacijos.

„IKEA“ GARANTIJA

Cik ilgi IKEA garantija ir spėkė?

Ši garantija ir spėkė 5 gadus nuo originaliame jūsu ierices iegādes brīža IKEA veikalā. Nepieciešams oriģinālais pirkuma čeks kā pirkuma pierādījums. Ja garantijas laikā tiek veikti kādi remontdarbi, tas nepagarina ierices garantijas laiku.

Kas atliks tehninį aptarnavimą?

Tehninį aptarnavimą atliks arba pats „IKEA“ techninio aptarnavimo paslaugų teikėjas,

arba įgaliotųjų techninio aptarnavimo partnerių tinklas.

Kam galioja ši garantija?

Ši garantija galioja prietaiso gedimams, atsiradusiems dėl konstrukcijos arba medžiagų defektų; garantija įsigalioja nuo gaminio pirkimo iš „IKEA“ datos. Ši garantija galioja tik tuo atveju, jeigu gaminiai naudojami namų ūkyje. Išimtyms išdėstytos skyriuje „Kam negalioja ši garantija?“.

Garantinio laikotarpio metu bus padengiamos išlaidos už gedimo pataisymą, pavyzdžiui, remontą, dalis, darbą ir kelionės išlaidas, su sąlyga, kad prietaisas bus prieinamas remontui be ypatingų išlaidų. Šiomis sąlygomis galioja ES direktyvos (Nr. 99/44/EG) ir atitinkami vietos reglamentai. Pakeistos sugedę dalys tampa „IKEA“ nuosavybe.

Ką „IKEA“ darys, kad išspręstų problemą?

Paskirtasis „IKEA“ techninio aptarnavimo paslaugų teikėjas patikrins gaminį ir savo paties nuožiūra nuspręs, ar jam galioja ši garantija. Jeigu „IKEA“ techninio aptarnavimo paslaugų teikėjas nusprendžia, kad garantija galioja, jis, vadovaudamasis savo techninio aptarnavimo paslaugų teikimo procedūra, pats, savo nuožiūra, sugedusį gaminį arba pataiso, arba pakeičia jį tokiu pačiu ar panašiu gaminiu.

Kam ši garantija netaikoma?

- Esant įprastam nusidėvėjimui.
- Tyčinės žalos arba žalos dėl neatsargumo atveju; žalai, kurios priežastys – nesivadovavimas naudojimo instrukcija, netinkamas montavimas arba prijungimas prie netinkamos įtampos elektros lizdo; žalai, kurios priežastys – cheminė arba elektrocheminė reakcija, rūdys, korozija arba vandens padarytai žalai, įskaitant, bet neapsiribojant žala dėl per didelio kalkių kiekio vandentiekyje; žalai dėl anomalijų aplinkos sąlygų.
- Sunaudojamoms keičiamosios dalims, įskaitant maitinimo elementus ir lemputes.
- Nefunkcinėms ir dekoratyvinėms dalims, kurios neturi įtakos įprastam prietaiso naudojimui, įskaitant bet kokius įbrėžimus ir galimą spalvų pasikeitimą.
- Netyčinei žalai, padarytai pašaliniais daiktais arba medžiagomis, valant arba atkemsant filtrus, kanalizacijos sistemas arba skalbimo/plovimo priemonių stalčius.
- Žalai, padarytai šioms dalims: keraminiam stikliui, priedams, indų ir stalo reikmenų

krepšiams, vandens tiekimo ir kanalizacijos vamzdžiams, lemputėms ir lempučių gaubtams, ekranams, rankenėlėms, aptaisams ir aptaisų dalims (nebent galima būtų įrodyti, kad tokią žalą sukėlė gamybos defektai).

- Tais atvejais, kai meistro apsilankymo metu gedimo rasti nepavyko.
- Tais atvejais, kai remontą atliko ne įgaliotieji techninio aptarnavimo paslaugų teikėjai ir (arba) ne partneris, sudaręs sutartį su įgaliotąja techninio aptarnavimo tarnyba, arba tuo atveju, jeigu buvo naudotos ne originalios dalys.
- Remonto darbams atlikus netinkamą montavimą arba sumontavus ne pagal specifikaciją.
- Naudojus prietaisą ne namų ūkiu aplinkoje, t. y. naudojus profesionaliems darbams.
- Žalai, padarytai pervežant. Jeigu klientas veža gaminį į savo namus arba kitu adresu, „IKEA“ nėra atsakinga už žalą, kuri gali kilti transportavimo metu. Visgi, jeigu gaminį kliento pristatymo adresu veža „IKEA“, tuomet už šio pristatymo metu gaminiui padarytą žalą atlyginama pagal šią garantiją.
- Išlaidoms už pradinį „IKEA“ prietaiso įrengimą. Visgi jeigu prietaisą pagal šios garantijos sąlygas taiso arba keičia „IKEA“ techninio aptarnavimo paslaugų teikėjas arba jo įgaliotasis techninio aptarnavimo paslaugų teikimo partneris, techninio aptarnavimo paslaugų teikėjas arba jo įgaliotasis techninio aptarnavimo paslaugų teikimo partneris iš naujo įrengia prietaisą arba, jeigu reikia, įrengia pakeistą naują prietaisą.

Šis apribojimas negalioja neprikaištingam darbui, atliktam kvalifikuoto specialisto, naudojusio savo originalias dalis, siekusio, kad prietaisas atitiktų kitos ES šalies techninių saugos specifikacijų reikalavimus.

Šalies įstatymų galiojimas

„IKEA“ garantija suteikia jums ypatingų juridinių teisių, kurios apima arba viršija vietos reikalavimus. Visgi šios sąlygos jokiais

būdais neapriboja vartotojų teisių, išdėstyti nacionalinės teisės aktuose.

Galiojimo vieta

Prietaisams, įsigytiems vienoje ES šalyje ir pervežtoms į kitą ES šalį, paslaugos teikiamos pagal įprastą, toje kitoje šalyje galiojančias garantines sąlygas.

Įsipareigojimas teikti paslaugas pagal garantiją vykdomas tik tuo atveju, jeigu prietaisas atitinka ir yra įrengtas pagal:

- technines šalies, kurioje pateikiama garantinė pretenzija, specifikacijas;
- montavimo instrukciją ir vartotojo vadove pateiktą saugos informaciją.

Pogarantinis „IKEA“ prietaisų techninis aptarnavimas:

Nesivarždami kreipkitės į „IKEA“ pogarantinio techninio aptarnavimo tarnybą, norėdami:

1. pateikti techninio aptarnavimo užklausą pagal šią garantiją;
2. prašyti paaiškinti, kaip įmontuoti „IKEA“ prietaisą numatytuose „IKEA“ virtuvės balduose. Tarnyba neteiks paaiškinimų, susijusių su:
 - bendruoju „IKEA“ virtuvės baldų montavimu;
 - prijungimu prie elektros tinklo (jeigu gaminys pateikiamas be elektros kištuko ir maitinimo kabelio), vandentiekio ir dujotiekio, nes šiuos darbus privalo atlikti įgaliotasis techninio aptarnavimo specialistas.
3. prašyti paaiškinti „IKEA“ prietaiso vartotojo vadovo turinį ir jo technines savybes.

Norėdami, kad mes užtikrintume jums geriausią pagalbą, prieš kreipdamiesi į mus, atidžiai perskaitykite montavimo instrukciją ir (arba) šios informacinės knygelės vartotojo vadovo skyrių.

Kaip susisiekti su mumis, jeigu jums reikia mūsų techninio aptarnavimo paslaugos?



Visą „IKEA“ paskirtųjų kontaktų ir atitinkamų tarptautinių telefonų numerių sąrašą rasite paskutiniame šio vartotojo vadovo puslapyje.

i Norint, kad paslaugos būtų teikiamos greičiau, rekomenduojame skambinti specialiais, šio vartotojo vadovo pabaigoje nurodytais telefonų numeriais. Prireikus pagalbos, visada skambinkite numeriais, kurių sąrašas pateiktas konkreto prietaiso informacinės knygelės pabaigoje. Prieš mums skambindami, pasitirkinkite, ar po ranka turite prietaiso, dėl kurio reikalinga pagalba, IKEA prekės numerį (8 skaitmenų kodas) ir serijos numerį (8 skaitmenų kodas, nurodytas techninių duomenų plokštelėje).

i **IŠSAUGOKITE PIRKIMO ČEKĮ!** Tai jūsų pirkimo įrodymas, kurio reikia, norint, kad galiotų ši garantija. Atkreipkite dėmesį, kad perkant prietaisus, čekyje taip pat būna įrašytas kiekvienos „IKEA“ prekės pavadinimas ir numeris (8 skaitmenų kodas).

Reikia papildomos pagalbos?

Jeigu turėtumėte kokių nors papildomų klausimų, nesusijusių su pogarantiniu prietaisų aptarnavimu, skambinkite mūsų artimiausios „IKEA“ parduotuvės pagalbos telefono linija. Prieš kreipiantis į mus, rekomenduojame atidžiai perskaityti prietaiso dokumentaciją.

Bezpečnostní informace

Tento návod si pečlivě přečtěte ještě před instalací spotřebiče a jeho prvním použitím. Výrobce nenese odpovědnost za žádný úraz ani škodu v důsledku nesprávné instalace nebo použití. Návod k použití vždy uchovávejte na bezpečném a přístupném místě pro jeho budoucí použití.

BEZPEČNOSTNÍ VAROVÁNÍ

⚠ Tento spotřebič smí používat děti starší osmi let nebo osoby se sníženými fyzickými, smyslovými nebo duševními schopnostmi nebo osoby bez patřičných zkušeností a znalostí, pouze pokud tak činí pod dozorem nebo obdrželi instrukce týkající se bezpečného provozu spotřebiče, a pokud rozumí rizikům spojeným s provozem spotřebiče. Děti mladší osmi let a osoby s rozsáhlým a komplexním postižením bez stálého dozoru udržujte z dosahu spotřebiče. Nenechte děti hrát si se spotřebičem. Jsou-li dvířka spotřebiče otevřená, nedovolte dětem a domácím zvířatům, aby se k němu přibližovaly.

Čištění a uživatelskou údržbu spotřebiče by neměly provádět děti bez dozoru. Prací prostředky uschovejte mimo dosah dětí.

⚠ VAROVÁNÍ: Nože a další náčiní s ostrými špičkami vkládejte do koše špičkou dolů nebo vodorovně do vodorovné polohy.

⚠ VAROVÁNÍ: Nenechávejte spotřebič s otevřenými dvířky bez dozoru, aby na ně nedopatřením někdo nestoupl.

⚠ Spotřebič je určen pro použití v domácnosti a pro podobná použití, jako jsou: kuchyňky pro zaměstnance v obchodech, kancelářích a jiných pracovních prostředích, farmářské domy, pro zákazníky hotelů, motelů, penzionů a jiných ubytovacích zařízení.

⚠ Neměňte technické parametry spotřebiče.

⚠ Hodnota provozního tlaku vody (minimální a maximální) musí být v rozmezí 0.5 (0.05) / 10 (1.0) bar (MPa).

⚠ Dodržujte maximální počet jídelních souprav: 14.

- ⚠ Spotřebič musí být připojen k vodovodnímu potrubí pomocí nové soupravy hadic dodané se spotřebičem. Neinstalujte znovu již jednou použitou soupravu hadic.
- ⚠ Před prováděním jakékoli údržby spotřebič vždy vypněte a vytáhněte síťovou zástrčku z elektrické zásuvky.
- ⚠ Jestliže je napájecí kabel poškozený, smí jej vyměnit pouze výrobce, autorizované servisní středisko nebo osoba s podobnou kvalifikací, aby se předešlo rizikům.
- ⚠ Po instalaci musí zůstat síťová zástrčka nadále dostupná.
- ⚠ Pokud má spotřebič větrací otvory umístěné vespod, nesmí být zakryté např. kobercem.
- ⚠ K čištění spotřebiče nepoužívejte vysokotlaký proud vody nebo páru.

Povolené použití

- ⚠ Spotřebič nepoužívejte venku.
- ⚠ Nádobí ze spotřebiče nevyjímejte, dokud se nedokončí program. Na nádobí může zůstat trochu mycího prostředku.
- ⚠ Na otevřená dvířka spotřebiče nic nepokládejte ani na ně netlačte.
- ⚠ Do spotřebiče, do jeho blízkosti nebo na spotřebič neumísťujte hořlavé předměty nebo předměty nasáklé hořlavinami.
- ⚠ Nepijte vodu ve spotřebiči ani si s ní nehrajte.
- ⚠ Pokud během probíhajícího programu otevřete dvířka, může dojít k úniku horké páry ze spotřebiče.
- ⚠ Mycí prostředky pro myčky jsou nebezpečné. Řiďte se bezpečnostními pokyny uvedenými na obalu mycího prostředku.
- ⚠ Před likvidací spotřebič odpojte od sítě. Odřízněte síťový kabel v blízkosti spotřebiče a zlikvidujte jej. Odstraňte dveřní západku, abyste zabránili uvěznění dětí a domácích zvířat ve spotřebiči.

Instalace

- ⚠ Se spotřebičem musí manipulovat a instalovat jej alespoň dvě osoby – hrozí nebezpečí úrazu. Při vybalování a instalaci použijte ochranné rukavice – hrozí nebezpečí pořezání. Při přemísťování spotřebiče buďte vždy opatrní a používejte uzavřenou obuv.
- ⚠ Opravy a instalaci, včetně přívodu vody a elektrických přípojení, smí provádět pouze kvalifikovaný technik. Řiďte se pokyny k instalaci dodanými spolu s tímto spotřebičem. Odstraňte všechny obaly a ujistěte se, že během přepravy nedošlo k poškození spotřebiče. V případě problémů se obraťte na prodejce nebo nejbližší

autorizované servisní středisko. Poškozený spotřebič neinstalujte ani nepoužívejte.

⚠ Nepoužívejte spotřebič, dokud není nainstalován do vestavné konstrukce. Spotřebič musí být před instalací odpojen od elektrické sítě – hrozí nebezpečí úrazu elektrickým proudem. Při instalaci se ujistěte, že spotřebič nepoškodí napájecí kabel – hrozí nebezpečí požáru nebo úrazu elektrickým proudem. Spotřebič zapněte až po dokončení instalace.

⚠ Spotřebič nainstalujte na bezpečném a vhodném místě, které splňuje požadavky na instalaci. Dodržujte minimální vzdálenosti od ostatních spotřebičů a nábytku. Neinstalujte ani nepoužívejte spotřebič tam, kde je teplota nižší než 0 °C. Před instalací spotřebiče do nábytku dokončete řezání skříněk a odstraňte všechny dřevěné třísky a piliny.

⚠ Pokud není instalován nábytkový panel, otevřete dvířka spotřebiče opatrně, abyste předešli riziku zranění. Po instalaci se ujistěte, že jsou plastové kryty zajištěny na místě. Poškození nebo odstranění plastových krytů na stranách dveří může ovlivnit funkci spotřebiče a může způsobit úraz. Je-li plastový kryt poškozen, požádejte autorizované servisní středisko o výměnu.

⚠ Dbejte na to, abyste vodní hadice nepoškodili. Před připojením spotřebiče k novým hadicím nebo k hadicím, které nebyly dlouho používány, nebo tam, kde byly prováděny opravy či instalována nová zařízení (vodoměry apod.), nechte vodu na několik minut odtéct, dokud nebude čistá. Ujistěte se, že při prvním použití spotřebiče ani po něm nedošlo k viditelnému úniku vody.

⚠ **VAROVÁNÍ:** Nebezpečné napětí. Přívodní hadice má bezpečnostní ventil a plášť s vnitřním síťovým kabelem.

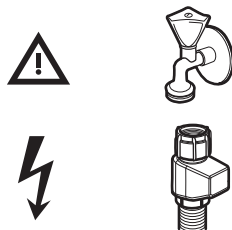

⚠ Jestliže se přívodní hadice poškodí, okamžitě zavřete vodovodní kohoutek a vytáhněte síťovou zástrčku ze zásuvky. Požádejte autorizované servisní středisko o výměnu přívodní hadice.

Varování týkající se elektřiny

⚠ Ujistěte se, že parametry uvedené na typovém štítku jsou v souladu s parametry elektrické sítě.

⚠ Nepoužívejte prodlužovací kabely, vícenásobné zásuvky nebo adaptéry. Spotřebič musí být uzemněn. Vždy používejte správně instalovanou zásuvku s ochranou proti úrazu elektrickým proudem. Elektrické součásti nesmí být po instalaci přístupné uživateli. Spotřebič nepoužívejte, pokud má poškozený napájecí kabel nebo zástrčku, nefunguje správně nebo je poškozený či spadl.

⚠ Síťovou zástrčku zapojte do síťové zásuvky až na konci instalace spotřebiče. Neodpojujte spotřebič tahem za kabel. Vždy tahejte za zástrčku.

⚠ Je-li potřeba vyměnit napájecí kabel nebo vnitřní osvětlení, kontaktujte autorizované servisní středisko.

⚠ Pro osvětlení uvnitř spotřebiče a samostatně prodávané náhradní díly pro osvětlení platí: osvětlení je navrženo, aby vydrželo extrémní fyzikální podmínky v domácích spotřebičích, jako jsou teplota, vibrace a vlhkost nebo je určeno k signalizaci

informací o provozním stavu spotřebiče. Není určeno k použití v jiných spotřebičích a

není vhodné k osvětlení místnosti v domácnosti.

Tipy pro úsporu energie

Mytí nádobí v myčce nádobí dle pokynů v návodu k použití obvykle spotřebuje méně vody a energie než ruční mytí nádobí. Naplňte myčku nádobí po maximální kapacitu, abyste šetřili vodou a energií. Pro nejlepší výsledky mytí rozmístěte nádobí v koších dle pokynů v návodu k použití a koše nepřepĺňujte.

Nádobí neoplachujte ručně. Zvyšuje to spotřebu vody a energie. V případě potřeby nastavte program s fází předmytí. Odstraňte větší zbytky jídla z nádobí a vyprázdněte

hrnky a sklenice, než je vložíte dovnitř spotřebiče. Namočte a lehce očistěte varné nádoby s pevnými zbytky připečených jídel, než je umyjete ve spotřebiči.

Ujistěte se, že se kusy nádobí v koších nedotýkají nebo nepřekrývají. Pouze tak se voda zcela dostane k nádobí a umyje ho. Nastavte program pro daný druh náplně a stupeň zašpinění. Program ECO nabízí nejúspornější spotřebu vody a energie.

Servis a náhradní díly

Je-li nutná oprava spotřebiče, obraťte se na autorizované servisní středisko. Používejte pouze originální náhradní díly. Upozorňujeme, že opravy svépomocí a neprofesionální opravy mohou mít bezpečnostní následky a mohou zneplatnit záruku.

Následující náhradní díly budou dostupné 7 let po ukončení výroby tohoto modelu: motor, oběhové a vypouštěcí čerpadlo, topná tělesa a topné články, včetně tepelných čerpadel, potrubí a příslušného vybavení včetně hadic, ventilů, filtrů a systémů proti únikům vody, strukturální a vnitřní součásti týkajících se sestav dvířek,

obvodové desky, elektronické displeje, tlakové spínače, termostaty a snímače, software a firmware včetně resetovacího softwaru. Upozorňujeme, že některé z těchto náhradních dílů jsou dostupné pouze profesionálním opravářům a že ne všechny díly jsou vhodné pro všechny modely.

Následující náhradní díly budou k dispozici 10 let po ukončení výroby tohoto modelu: dveřní závěsy a těsnění, ostatní těsnění, ostříkovačí ramena, vypouštěcí filtry, vnitřní držáky a plastové periferie, jako jsou koše a víka.

Čištění a údržba



VAROVÁNÍ! Před každou údržbou kromě spuštění programu Machine Care spotřebič vždy vypněte a vytáhněte síťovou zástrčku ze zásuvky.



Zanesené filtry a ucpaná ostříkovačí ramena negativně ovlivňují výsledky mytí. Pravidelně tyto prvky kontrolujte a v případě potřeby je vyčistěte.

Machine Care

Machine Care je program vyhrazený pro mytí vnitřku spotřebiče s optimálními výsledky. Odstraňuje vodní kámen a usazenou mastnotu.



Když spotřebič detekuje potřebu čištění, rozsvítí se kontrolka . K vyčištění vnitřku spotřebiče spustíte program Machine Care.

Jak spustit program Machine Care

 Před spuštěním programu Machine Care vyčistěte filtry a ostříkovačí ramena.

1. Použijte prostředek na odstraňování vodního kamene nebo čisticí prostředek navržený speciálně pro myčky nádobí. Řiďte se pokyny na obalu. Do košů nevkládějte žádné nádoby.

2. Současně stiskněte a podržte  a **AUTO** po dobu cca tří sekund.

Kontrolka  a  bliká. Na displeji se zobrazí délka trvání programu.

3. Program spustíte zavřením dvířek spotřebiče.

Po dokončení programu zhasne kontrolka



Čištění vnitřního prostoru

- Vnitřek spotřebiče čistěte měkkým vlhkým hadříkem.
- Nepoužívejte abrazivní prostředky, ostré nástroje, silné chemikálie, drátěnky nebo rozpouštědla.
- Dvířka, včetně pryžového těsnění, očistěte jednou týdně.
- Pro zajištění optimálního výkonu spotřebiče použijte alespoň jednou za dva měsíce speciální čisticí prostředek pro myčky nádobí. Pečlivě dodržujte pokyny na balení výrobku.
- Pro optimální výsledky čištění spustíte program Machine Care.

Odstraňování cizích předmětů

Po každém použití myčky nádobí zkontrolujte filtry a jímku. Cizí předměty (např. kusy skla, plasty, kosti nebo párátka apod.) snižují mycí výkon a mohou způsobit poškození vypouštěcího čerpadla.

 **POZOR!** Pokud nemůžete cizí předměty odstranit, obraťte se na autorizované servisní středisko.

1. Demontujte systém filtrů dle pokynů v této části.
2. Jakékoliv cizí předměty ručně odstraňte.
3. Namontujte filtry zpět dle pokynů v této části.

Čištění vnějších ploch

- Vyčistěte spotřebič vlhkým měkkým hadrem.
- Používejte pouze neutrální mycí prostředky.
- Nepoužívejte prostředky s drsnými částicemi, drátěnky nebo rozpouštědla.

Čištění filtrů

1

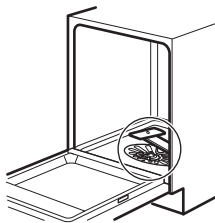

Zkontrolujte, zda ve sběrné jínce nebo kolem ní nejsou žádné zbytky jídel a nečistot.

2

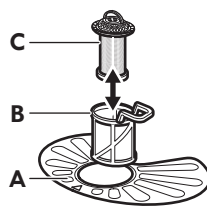

Systém filtru se skládá ze tří částí.

3

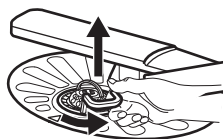

Filtry (B) a (C) odstraníte otočením držadla proti směru hodinových ručiček a jejich vyjmutím směrem nahoru. Vyndejte filtr (C) z filtru (B). Filtry vyčistěte vodou.

4

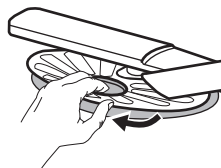

Vyjměte plochý filtr (A). Filtr vyčistěte vodou.

5

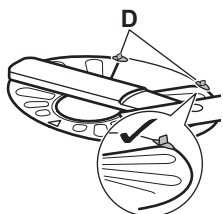

Vložte plochý filtr (A) zpět na místo. Ujistěte se, že je správně umístěn pod dvěma vodícími drážkami (D).

6

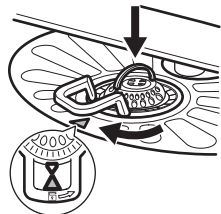

Sestavte filtry (B) a (C). Umístěte je zpět do filtru (A). Otočte držadlem po směru hodinových ručiček, dokud se nezajistí.

i Nesprávné umístění filtrů může mít za následek špatné výsledky mytí a poškození spotřebiče.

Čištění filtru přívodní hadice

1

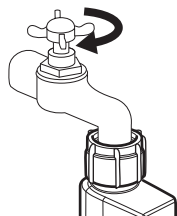

Zavřete vodovodní kohoutek.

2

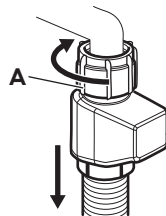

Odpojte hadici. Otočte uzávěr A ve směru hodinových ručiček.

3

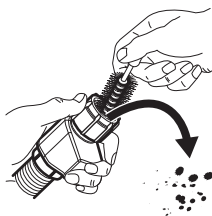

Vyčistěte filtr přívodní hadice.

4

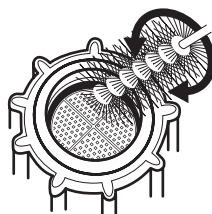

Čištění dolního ostříkovacího ramene

Dolní ostříkovací rameno doporučujeme pravidelně čistit, abyste zabránili ucpání otvorů nečistotami. Ucpané otvory způsobují neuspokojivé výsledky mytí.

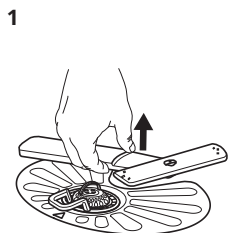

Dolní ostříkovací rameno vyjmete jeho vytažením směrem nahoru.

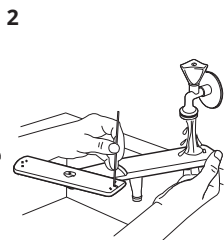

Ostříkovací rameno omyjte pod tekoucí vodou. Pomocí tenkého špičatého nástroje, např. párátko, odstraňte nečistoty z otvorů.

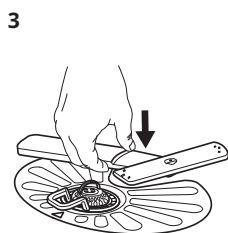

Dolní ostříkovací rameno nainstalujete zpět zatlačením ramene směrem dolů.

Čištění stropního ostříkovacího ramene

Stropní ostříkovací rameno doporučujeme pravidelně čistit, abyste zabránili ucpaní otvorů nečistotami. Ucpané otvory způsobují neuspokojivé výsledky mytí.

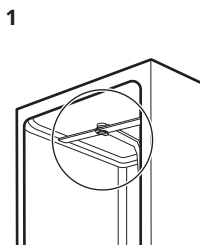

Stropní ostříkovací rameno je umístěno na stropu spotřebiče.

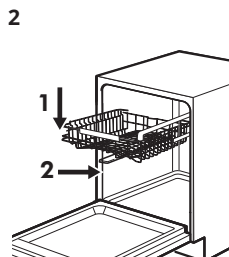

Abyste se k ostříkovacímu ramenu snadněji dostali, přesuňte horní koš do nejnižší pozice.

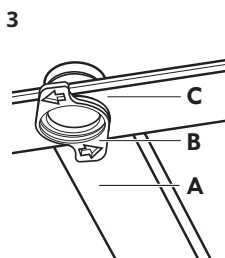

Ostříkovací rameno (C) je instalováno v přívodní trubce (A) pomocí úchytného prvku (B).

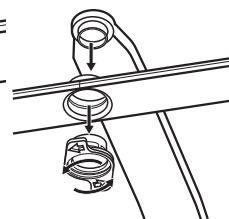

Otočte úchytným prvkem proti směru hodinových ručiček a zatáhněte ostříkovací rameno směrem dolů.

5

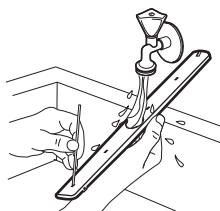

Ostříkovací rameno omyjte pod tekoucí vodou. Pomocí tenkého špičatého nástroje, např. párátko, odstraňte nečistoty z otvorů. Otvory propláchněte, aby částice nečistot byly vymyty zevnitř.

6

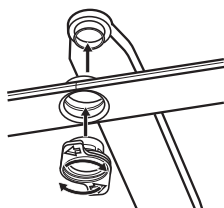

Vložte úchytný prvek do ostříkovacího ramene a zafixujte jej v přívodní trubce otočením po směru hodinových ručiček. Úchytný prvek musí zaklapnout na místo.

Poznámky k ochraně životního prostředí

Recyklujte materiály označené symbolem . Obaly vyhodte do příslušných odpadních kontejnerů k recyklaci. Pomáhejte chránit životní prostředí a lidské zdraví a recyklovat elektrické a elektronické spotřebiče určené k likvidaci. Spotřebiče označené příslušným

symbolem  nelikvidujte spolu s domovním odpadem. Spotřebič odevzdejte v místním sběrném dvoře nebo kontaktujte místní úřad.

ZÁRUKA IKEA - ČESKÁ REPUBLIKA

Jak dlouho záruka IKEA platí?

Tato záruka platí 5 let od původního data zakoupení spotřebiče v IKEA. Jako doklad o koupi se vyžaduje originální účtenka. Jestliže se v době záruky provádí servisní oprava, tato činnost neprodlužuje záruční dobu na spotřebič.

Kdo provádí servisní službu?

Poskytovatel servisu IKEA zajišťuje servisní službu prostřednictvím svých vlastních servisních provozů nebo sítě autorizovaných servisních partnerů.

Čeho se záruka týká?

Záruka se týká závad spotřebiče, který byly způsobené vadnou konstrukcí nebo vadným materiálem po datu zakoupení v IKEA. Tato záruka se vztahuje pouze na domácí používání. Výjimky jsou uvedené v části "Na co se nevztahuje záruka?". Během záruční doby se záruka vztahuje na náklady k odstranění závady, např. opravu, díly, práci a cestu pracovníka za předpokladu, že je tento spotřebič dostupný pro opravu bez zvláštních nákladů a že závada byla způsobena vadnou konstrukcí nebo vadným

materiálem, na které se vztahuje záruka. Za těchto podmínek se uplatňují směrnice EU (č. 99/44/ES) a příslušné místní předpisy. Vyměněné díly se stávají majetkem IKEA.

Jak bude IKEA při odstranění závady postupovat?

Určený poskytovatel servisu IKEA prozkoumá výrobek a dle svého vlastního uvážení rozhodne, zda se na něj vztahuje tato záruka. Jestliže rozhodne, že záruka platí, poskytovatel servisu IKEA nebo jeho autorizovaný servisní partner prostřednictvím svých vlastních servisních provozů dle vlastního uvážení buď vadný výrobek opraví, nebo ho vymění za stejný nebo srovnatelný výrobek.

Na co se nevztahuje záruka?

- Na normální opotřebení a odření.
- Na poškození způsobené úmyslně nebo nedbalostí, nedodržením návodu k použití, nesprávnou instalací nebo připojením k nesprávnému napětí, poškození způsobené chemickou nebo elektrochemickou reakcí, rží, korozí nebo vodou včetně, ale nikoli výhradně omezené na nadměrné množství vápence v přiváděné vodě, poškození způsobené abnormálními podmínkami okolního prostředí.
- Na spotřební materiál včetně baterií a žárovek.
- Na nefunkční a ozdobné části, který nemají vliv na normální používání spotřebiče včetně jakéhokoli poškrábání a možných rozdílů v barvě.
- Na náhodné poškození způsobené cizími předměty nebo látkami a čištěním nebo uvolněním filtrů, vypouštěcích systémů nebo zásuvek na čisticí prostředek.
- Na poškození následujících dílů: keramického skla, příslušenství, košů na nádobí a přístroje, přívodní a vypouštěcí trubky, těsnění, žárovky a kryty žárovek, filtry, ovladače, opláštění a jeho části. S výjimkou případů, kdy lze prokázat, že tato poškození byla způsobena vadnou výrobou.
- Na případy, kdy technik při své návštěvě nenalezl žádnou závadu.

- Na opravy, které neprováděli naši k tomu určení poskytovatelé služeb a/nebo autorizovaní smluvní servisní partneři, nebo na opravy, při nichž nebyly použity originální náhradní díly.
- Na opravy způsobené instalací, která není správná, nebo neodpovídá technickým údajům.
- Na použití spotřebiče mimo domácnost, tedy k profesionálnímu použití.
- Poškození při dopravě. Jestliže zákazník dopravuje výrobek sám do svého bytu nebo na jinou adresu, neodpovídá společnost IKEA za žádné poškození, ke kterému mohlo při dopravě dojít. Pokud ale dopraví výrobek na uvedenou adresu zákazníka společnost IKEA, pak je případné poškození při dopravě kryto touto zárukou.
- Náklady na provedení první instalace spotřebiče IKEA. Jestliže poskytovatel servisu IKEA nebo jeho autorizovaný servisní partner opraví nebo vymění spotřebič v rámci této záruky, poskytovatel servisu IKEA nebo jeho autorizovaný servisní partner v případě potřeby znovu instalují opravený spotřebič nebo instalují nový spotřebič.

Toto omezení se nevztahuje na práce prováděné bez zjištění závady, které provedl náš vyškolený technik s použitím našich originálních dílů za účelem přizpůsobení spotřebiče technickým bezpečnostním požadavkům v jiné zemi EU.

Uplatnění zákonů dané země

Záruka IKEA Vám poskytuje zvláštní zákonná práva, která pokrývají nebo přesahují všechny místní zákonné požadavky, která se v různých zemích liší.

Rozsah platnosti

Pro spotřebiče, které jsou zakoupeny v jedné zemi EU a převezeny do jiné země EU, budou servisní služby prováděny v rámci záručních podmínek obvyklých v nové zemi. Povinnost provést servisní službu v rámci záruky existuje jen tehdy, pokud:

- je spotřebič v souladu s technickými požadavky země, ve které byl záruční

požadavek vznesen, a je podle nich instalován;

- je spotřebič v souladu s návodem k montáži a bezpečnostními informacemi návodu k použití a je podle nich instalován;

Vyhrazený poprodejní servis pro spotřebiče IKEA:

Budeme rádi, když se obrátíte na poprodejní servis IKEA:

1. požadavku v rámci záruky;
2. dotazu na vysvětlení instalace spotřebiče IKEA do určeného kuchyňského nábytku IKEA. Tento servis neposkytuje vysvětlení týkající se:
 - celkové instalace kuchyně IKEA;
 - připojení k elektrické síti (pokud se spotřebič dodává bez zástrčky a kabelu), vodě a plynu, protože tato připojení má provést autorizovaný servisní technik.
3. dotazu na vysvětlení obsahu návodu k použití a technických parametrů spotřebičů IKEA.

Před zavoláním do servisu si prosím pozorně přečtete návod k montáži a/nebo návod k použití v této příručce, abychom Vám mohli co nejlépe pomoci.

Jak nás najdete, když potřebujete naši servisní službu



Na poslední straně tohoto návodu je uveden úplný seznam určených kontaktních míst IKEA a příslušná vnitrostátní telefonní čísla.

i Abychom Vám mohli rychleji pomoci, doporučujeme vždy použít zvláštní telefonní čísla uvedená na konci tohoto návodu. Pokud potřebujete servisní službu, vždy použijte čísla uvedená v příručce k danému spotřebiči. Před zavoláním si ověřte, že máte pro spotřebič, který vyžaduje naši opravu, připravené číslo položky IKEA (kód z 8 číslic) a sériové číslo (kód z 8 číslic, který je uveden na typovém štítku).

i **USCHOVEJTE SI ÚČTENKU!** Je to Váš doklad o koupi a je nutný k uplatnění záruky. Všimněte si, že na účtence je uvedeno také číslo položky IKEA (kód z 8 číslic) pro každý zakoupený spotřebič.

Potřebujete jinou pomoc?

V případě všech dalších dotazů, které se netýkají poprodejního servisu nebo vašeho spotřebiče, se prosím obraťte se na telefonickou službu zákazníkům našeho nejbližšího obchodního domu IKEA. Než se nás obrátíte, přečtete si prosím pozorně dokumentaci ke spotřebiči.

Country	Phone number	Call Fee	Opening time
België	02/716.24.44	Binnenlandse gesprekskosten	8 tot 18.30 Weekdagen Zaterdag 9 tot 13u
Belgique		Tarif des appels nationaux	8 à 18.30 en semaine Samedi 9 à 13h
България	+359 2 492 9397	Според тарифата на оператора за обаждания към стационарен номер	От 8:30 до 17:30 ч в работни дни
Česká Republika	246 019721	Cena za místní hovor	8 až 20 v pracovních dnech
Danmark	70 15 09 09	Landstakst	man. - fre. 09.00 - 20.00 lør. - søn. 09.00 - 18.00
Deutschland	+49 1806 33 45 32*	* 0,20 €/Verbindung aus dem Fest-netz max. 0,60 €/Verbindung aus dem Mobilfunknetz	Werktags von 8.00 bis 20.00
Ελλάδα	211 176 8276	Υπεραστική κλήση	8 έως 20 κατά τις εργάσιμες ημέρες
España	91 1875537	Tarifa de llamadas nacionales	De 8 a 20 en días laborables
France	0170 36 02 05	Tarif des appels nationaux	9 à 21. En semaine
Hrvatska	00385 1 6323 339	Cijena ovisi o pružatelju telefonske usluge korisnika	radnim danom od ponedjeljka do petka od 08:00 do 16:00
Ireland	0 14845915	National call rate	8 till 20 Weekdays
Ísland	+354 5852409	Innanlandsgjald fyrir síma	9 til 18. Virka daga
Italia	02 00620818	Tariffa applicata alle chiamate nazionali	dalle 8 alle 20 nei giorni feriali
Κυπρος	22 030 529	Υπεραστική κλήση	8.30 έως 16.30 κατά τις εργάσιμες ημέρες
Lietuva	5 230 06 99	Nacionalinių pokalbių tarifai	Pr. - Ketv.: 8:00 - 12:00; 12:45 - 17:00 Pnkt.: 8:00 - 12:00; 12:45 - 15:45
Luxembourg	35242431301	Tarif des appels nationaux	Lu-Ven 8:00-12:00/13:00-17:00
Magyarország	06-1-252-1773	Belföldi díjszabás	Hétköznap 8.00 és 17.00 óra között
Nederland	0172/468568	Geen extra kosten. Alleen lokaal tarief	ma-vr: 8:00 - 18:30 zat: 9:00 - 13:00
Norge	22 72 35 00	Takst innland	8 til 18 ukedager
Österreich	+43-1-2056356	max. 10 Cent/min.	Mo - Fr 8.00 - 20.00 Uhr
Polska	801 400 711 and +48 22 749 60 99	Koszt zgodny z taryfą operatora	Od 8 do 20 w dni robocze
Portugal	211557985	Chamada Nacional	9 às 21. Dias de Semana *excepto feriados
România	021 211 08 88	Tarif apel național	8 - 20 în zilele lucrătoare
Россия	8 495 6662929	Действующие телефонные тарифы	с 8 до 20 по рабочим дням Время московское
Schweiz	031 5500 324	Tarif für Anrufe im Bundesgebiet	8 bis 20 Werktage
Suisse		Tarif des appels nationaux	8 à 20. En semaine
Svizzera		Tariffa applicata alle chiamate nazionali	dalle 8 alle 20 nei giorni feriali
Slovenija	+38618108621	lokalni strošek je običajna tržna vrednost, odvisna od ponudnika telefonije	8.00 - 16.00 ob delavnikih
Slovensko	(02) 3300 2554	Cena vnútroštátneho hovoru	8 až 20 v pracovných dňoch
Suomi	030 6005203	pvm/mpm	Ma - To 8:00 -18:00 Pe 9:00 -16:00
Sverige	0775 700 500	lokalsamtal (lokal taxa)	mån-fre 8.30 - 20.00 lör-sön 9.30 - 18.00
United Kingdom	020 3347 0044	National call rate	9 till 21. Weekdays
Србија	+381 11 7 555 444 (ако позивате изван Србије) 011 7 555 444 (ако позивате из Србије)	Цена позива у националном саобраћају	Понедељак – субота: 09 – 20 Недеља: 09 – 18
Eesti, Latvija, Ukraina		www.ikea.com	



156809422-A-162023

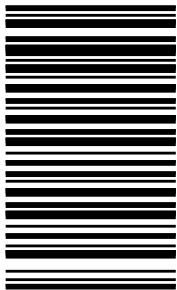

© Inter IKEA Systems B.V. 2023

21552

AA-2316329-3