

KALLBODA

da



Design and Quality
IKEA of Sweden

Indholdsfortegnelse

Sikkerhed	4	Uegnet opvaskemiddel	21
Generelle henvisninger	4	Henvisninger om opvaskemiddel.....	21
Bestemmelsesmæssig brug	4	Påfyldning af opvaskemiddel.....	21
Begrænsning af brugerkreds	4	Service	22
Sikker installation	4	Skader på glas og service	22
Sikker brug.....	5	Isætning af service.....	22
Beskadiget apparat.....	6	Udtagning af service	23
Fare for børn	7	Generel betjening	23
Undgåelse af tingsskader	8	Tænde apparatet	23
Sikker installation	8	Indstilling af program	23
Sikker brug.....	8	Indstilling af ekstrafunktion.....	23
Miljøbeskyttelse og besparelse	8	Indstilling af tidsforvalg.....	23
Bortskaffelse af emballage.....	8	Start af program	23
Energibesparelse.....	8	Afbrydelse af program	23
Tørring.....	8	Afbrydelse af program	23
Aquasensor.....	9	Slukning af apparatet.....	23
Sensorer	9	Grundindstillinger	24
Opstilling og tilslutning	9	Oversigt over grundindstillingerne	24
Leveringsomfang	9	Ændring af grundindstillinger.....	25
Opstilling og tilslutning af apparatet.....	9	Rengøring og pleje	25
Afløbstilslutning	9	Rengøring af inderkar	25
Rentvandstilslutning	9	Rengøringsmiddel	25
Elektrisk tilslutning	10	Tips til rengøring af maskinen	25
Produktbeskrivelse	11	Maskinpleje 	25
Apparat.....	11	Sisystem.....	26
Betjeningsfelt.....	12	Rengøring af spulearme.....	27
Programoversigt	14	Afhjælpning af fejl	28
Henvisninger til testinstitutter	15	Fejlkode/fejlindikator/signal	28
Ekstrafunktioner	15	Opvaskeresultat.....	29
Udstyr	15	Henvisninger i displayfeltet	33
Overkurv.....	15	Funktionsfejl.....	34
Underkurv.....	16	Mekanisk beskadigelse	34
Bestikskuffe	16	Lyde.....	35
Hylde	17	Rengøring af afløbspumpe	36
Klapbare stave.....	17	Transport, opbevaring og bortskaffelse	36
Kurvehøjder	18	Demontering af apparatet.....	36
Inden den første anvendelse	18	Frostsikring af apparatet	36
Foretagelse af første ibrugtagning	18	Transport af apparatet	36
Afkalkningsanlæg	18	Bortskaffelse af udtjent apparat	37
Oversigt over indstillingerne for vandets hårdhedsgrad ...	18	Tekniske data	37
Indstilling af afkalkningsanlæg	18	Oplysninger om fri software og open source-software..	37
Specialsalt.....	19	Overensstemmelseserklæring	37
Slukning af afkalkningsanlæg.....	19	IKEA-garanti	38
Regeneration af afkalkningsanlæg.....	19	Kundeservice	39
Afspændingsmiddel	19		
Afspændingsmiddel.....	19		
Indstilling af tilsætningsmængden af afspændingsmid- del	20		
Slukning af afspændingsmiddel.....	20		
Opvaskemiddel	20		
Egnede opvaskemidler.....	20		

Sikkerhed

Overhold følgende sikkerhedsanvisninger.

Generelle henvisninger

- Læs denne vejledning omhyggeligt igennem.
- Opbevar vejledningen og produktinformationerne til senere brug, og giv dem videre til en senere ejer.
- Tilslut ikke apparatet i tilfælde af en transportskade.

Bestemmelsesmæssig brug

Anvend kun apparatet:

- til opvask af husholdningsservice.
- i privat husholdning og i lukkede rum i huslige omgivelser.
- Op til en højde på maksimalt 2500 m over havets overflade.

Begrænsning af brugerreds

Dette apparat kan bruges af børn, der er fyldt 8 år, samt af personer med begrænsede fysiske, sensoriske eller psykiske evner eller manglende erfaring og/eller viden, hvis de overvåges eller er blevet instrueret i en sikker brug af apparatet og har forstået de farer, der kan være forbundet med brugen af apparatet.

Børn må ikke bruge apparatet til leg.

Rengøring og brugervedligeholdelse må ikke udføres af børn, medmindre de overvåges.

Børn, som er under 8 år, skal altid befinde sig på sikker afstand af apparatet og dets tilslutningsledning.

Sikker installation

ADVARSEL – Fare for tilskadekomst!

- Forkert udførte installationer kan medføre personskader.
 - Følg anvisningerne i brugsanvisningen og monteringsvejledningen, når apparatet skal opstilles og tilsluttes.

ADVARSEL – Fare for elektrisk stød!

- Ukorrekte installationer er farlige.
 - Apparatet må kun tilsluttes og bruges iht. angivelserne på typeskiltet.
 - Anvend altid den nettilslutningsledning, der er leveret sammen med apparatet.
 - Apparatet må kun tilsluttes et strømnet med vekselstrøm via en stikdåse med jord, der er installeret forskriftsmæssigt.
 - Jordledningssystemet, der beskytter husets elinstallation, skal være installeret forskriftsmæssigt.
 - Forsyn aldrig apparatet via en ekstern kontaktnordning, f.eks. tidsur eller fjernstyring.
 - Når apparatet er monteret, skal nettilslutningsledningens netstik være frit tilgængeligt, eller hvis dette ikke er muligt, skal der være monteret en afbryderanordning i den faste elektriske installation, som opfylder de gældende installationsbestemmelser.
 - Sørg under opstilling af apparatet for, at nettilslutningsledningen ikke kommer i klemme eller bliver beskadiget.
- Det er farligt at skære tilløbsslangen over eller at dyppe AquaStop-ventilen i vand.
 - Dyp aldrig kunststofhuset i vand. Kunststofhuset på tilløbsslangen indeholder en elektrisk ventil.

- Skær aldrig tilløbsslangen over. I tilløbsslangen befinder der sig elektriske tilslutningsledninger.
- Brug af apparatet uden jording er farligt.
- I Danmark er apparatet kun godkendt til brug i forbindelse med en stikkontakt type E.

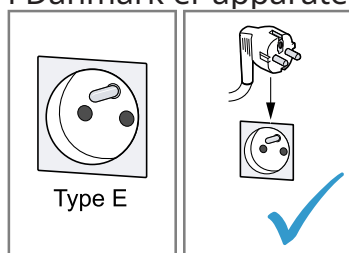

- Hvis der kun findes en stikkontakt af type K på tilslutningsstedet, skal apparatet tilsluttes med en egnet adapter. Kun på den måde er apparatet jordet korrekt. Denne adapter (reservedels-nr. 00623333) kan købes hos kundeservice.

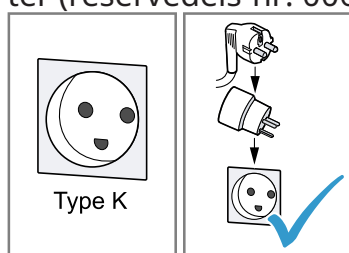

⚠ ADVARSEL – Brandfare!

- Anvendelse af en forlænget nettilslutningsledning og ikke-godkendte adaptere er farligt.
 - Brug ikke forlængerledning eller multistikdåser.
 - Brug kun adaptere og nettilslutningsledninger, der er godkendt af producenten.
 - Hvis nettilslutningsledningen er for kort, og en længere nettilslutningsledning ikke er til rådighed, så kontakt en autoriseret elinstallatør for at tilpasse installationen i huset.
- Kontakt mellem apparatet og installationsledninger kan medføre defekt på installationsledningerne, f.eks. gas- og strømledninger. Gas fra en korroderet gasledning kan antændes. En beskadiget strømledning kan medføre en kortslutning.
 - Sørg for, at der er en afstand på mindst 5 cm mellem apparatet og installationsledningerne.

⚠ ADVARSEL – Fare for tilskadekomst!

- Når apparatets dør åbnes og lukkes, bevæger hængslerne sig og kan medføre personskader.
 - Hængselområdet skal sidebeklædes, hvis apparater til indbygning eller integrerbare apparater ikke står i en niche, og der dermed er adgang til en sidevæg. Afdækningerne kan købes hos IKEA eller vores kundeservice.

⚠ ADVARSEL – Fare for at vælte!

- Forkert udført installation kan medføre, at apparatet tipper.
 - Apparater til indbygning eller integrerbare apparater må kun monteres under en gennemgående bordplade, der er fast forbundet med de tilstødende skabe.

Sikker brug

⚠ ADVARSEL – Fare for alvorlige sundhedsskader!

- Det kan medføre alvorlige sundhedsskader, hvis sikkerhedsanvisninger og instruktioner for brug på emballager til opvaske- og afspændingsmidler ikke overholdes.
 - Overhold sikkerhedsanvisningerne og instruktionerne for brug på emballager til opvaske- og afspændingsmidler.

⚠ ADVARSEL – Eksplosionsfare!

- Opløsningsmiddel i maskinens opvaskerum kan medføre eksplosioner.
 - Kom aldrig opløsningsmiddel i maskinens opvaskerum.
- Stærkt kaustisk alkaliske eller stærkt syreholdige rengøringsmidler kan medføre eksplosioner i forbindelse med aluminiumsdele i maskinens opvaskerum.
 - Anvend aldrig stærkt kaustisk alkaliske eller stærkt syreholdige rengøringsmidler, især fra erhvervs- eller industriområdet, til f.eks. maskinpleje i forbindelse med aluminiumsdele (f.eks. fedtfilter fra emhætter eller aluminiumsgryder).

⚠ ADVARSEL – Fare for tilskadekomst!

- Det kan medføre personskader, når maskinens dør står åben.
 - Åbn kun maskinens dør for at sætte service i maskinen eller tage det ud, så uheld forhindres, f.eks. som følge af snublen.
 - Sid eller stå ikke på maskinens dør, når den er åben.
- Knive og køkkengrej med skarpe spidser kan forårsage personskader.
 - Anbring knive og køkkengrej med skarpe spidser i bestikkurven, på knivhylden eller i bestikskuffen med den spidse side nedad.

⚠ ADVARSEL – Fare for skoldning!

- Der kan sprøjte varmt vand ud af maskinen, hvis maskinens dør åbnes under programforløbet.
 - Åbn maskinens dør forsigtigt, hvis den skal åbnes under programforløbet.

⚠ ADVARSEL – Fare for elektrisk stød!

- Indtrængende fugtighed kan forårsage et elektrisk stød.
 - Anvend kun apparatet i lukkede rum.
 - Udsæt aldrig apparatet for ekstrem varme og fugt.
 - Brug ikke damprensere eller højtryksrensere til at rengøre apparatet.
- En beskadiget isolering af nettilslutningsledningen er farlig.
 - Nettilslutningsledningen må aldrig komme i kontakt med varmekilder eller varme apparatdele.
 - Nettilslutningsledningen må aldrig komme i kontakt med skarpe spidser eller kanter.
 - Nettilslutningsledningen må aldrig knækkes, klemmes eller ændres.

⚠ ADVARSEL – Fare for forbrænding!

- Udblæsningsåbningen bliver varm og kan medføre forbrændinger.
 - Berør aldrig udblæsningsåbningen.

Beskadiget apparat

⚠ ADVARSEL – Fare for elektrisk stød!

- Et beskadiget apparat eller en beskadiget nettilslutningsledning er farlig.
 - Brug aldrig et beskadiget apparat.
 - Brug aldrig et apparat med revnet eller ødelagt overflade.
 - Træk aldrig i nettilslutningsledningen for at afbryde apparatets forbindelse til strømmenet. Tag altid fat i nettilslutningsledningens netstik, og træk det ud.
 - Hvis apparatet eller nettilslutningsledningen er beskadiget, så træk straks nettilslutningsledningens netstik ud, eller slå sikringen fra i sikringskabet, og luk for vandhanen.
 - Kontakt kundeservice.
- Forkert udførte reparationer er farlige.
 - Kun fagpersonale, der er uddannet til det, må udføre reparationer på apparatet.
 - Der må kun anvendes originale reservedele til reparation af apparatet.

- Hvis nettilslutningsledningen eller apparattilslutningsledningen til apparatet bliver beskadiget, skal den udskiftes med en speciel nettilslutningsledning eller en speciel apparattilslutningsledning, som kan fås hos producenten eller dennes kundeservice.

Fare for børn

⚠ ADVARSEL – Fare for kvælning!

- Børn kan trække emballagemateriale over hovedet eller vikle sig ind i det og blive kvalt.
 - Opbevar emballagematerialet utilgængeligt for børn.
 - Lad ikke børn lege med emballagemateriale.
- Børn kan indånde eller sluge smådele og dermed blive kvalt.
 - Opbevar smådele utilgængeligt for børn.
 - Lad ikke børn lege med smådele.
- Børn kan lukke sig inde i apparatet og blive kvalt.
 - Brug børnesikringen, hvis den forefindes.
 - Lad aldrig børn lege med apparatet eller betjene det.

⚠ ADVARSEL – Fare for sundhedsskader!

- Børn kan lukke sig inde i apparatet og komme i livsfare.
 - Træk nettilslutningsledningens netstik ud ved udtjente apparater, skær derefter nettilslutningsledningen over, og ødelæg låsen i apparatets dør, så apparatets dør ikke læn- gere låser.

⚠ ADVARSEL – Fare for klemning!

- I tilfælde af højt monterede apparater kan børn klemme sig mellem apparatets dør og skabsdørene nedenunder.
 - Pas på børn, når apparatets dør åbnes og lukkes.

⚠ ADVARSEL – Fare for kemisk forbrænding!

- Afspændings- og opvaskemidler kan medføre ætsninger af mund, svælg og øjne.
 - Opbevar afspændings- og opvaskemidler utilgængeligt for børn.
 - Hold børn på sikker afstand af apparatet, når det står åben. Vandet i opvaskerummet er ikke drikkevand. Der kan stadig være rester af opvaske- og afspændingsmiddel i det.

⚠ ADVARSEL – Fare for tilskadekomst!

- Børn kan få deres små fingre i klemme i slidserne på opvaskemiddeltablettens beholder og komme til skade.
 - Hold børn på sikker afstand af apparatet, når det står åben.

Undgåelse af tingskader

Sikker installation

BEMÆRK!

- Forkert udførte installationer af apparatet kan medføre beskadigelser.
 - Hvis opvaskemaskinen indbygges under eller over andre husholdningsapparater, så følg informationerne om indbygning i kombination med opvaskemaskinen, der findes i monteringsvejledningen til de pågældende husholdningsapparater.
 - Hvis der ikke findes nogen informationer, eller hvis monteringsvejledningen ikke indeholder nogen tilsvarende henvisninger, skal der spørges efter hos producenten af disse husholdningsapparater for at sikre, at opvaskemaskinen kan indbygges over eller under andre husholdningsapparater.
 - Hvis der ikke er nogen informationer til rådighed fra producenten, må opvaskemaskinen ikke indbygges over eller under disse husholdningsapparater.
 - Overhold fortsat opvaskemaskinens monteringsvejledning for at sikre en sikker brug af alle husholdningsapparater.
 - Indbyg ikke opvaskemaskinen under en kogetop.
 - Installér ikke opvaskemaskinen i nærheden af varmekilder, f.eks. radiatorer, varmelegemer, ovne eller andre varmeproducerende apparater.
- Kontakt mellem apparatet og vandrør kan medføre korrosion på vandrøret, og vandrøret kan blive utæt.
 - Sørg for, at der er en afstand på mindst 5 cm mellem apparatet og vandrøret. Dette gælder ikke for de medfølgende rør til drikkevandstilslutningen og spildevandstilslutningen.
- Ændrede eller beskadigede vandslanger kan medføre materielle skader og skader på apparatet.
 - Vandslanger må aldrig knækkes, klemmes, ændres eller skæres igennem.

- Brug kun de medfølgende vandslanger eller slanger som originale reservedele.
- Genanvend aldrig brugte vandslanger.
- Et for lavt eller for højt vandtryk kan forringe apparatets funktion.
 - Sørg for, at vandtrykket i vandforsyningsanlægget er mindst 50 kPa (0,5 bar) og maks. 1000 kPa (10 bar).
 - Hvis vandtrykket overskrider den angivne maksimumværdi, skal der installeres en trykreduktionsventil mellem drikkevandstilslutningen og apparatets slangesæt.

Sikker brug

BEMÆRK!

- Vanddamp, der slipper ud, kan beskadige indbygningsmøblet.
 - Lad efter programslut maskinen køle af et stykke tid, før maskinens dør åbnes.
- Specialsalt til opvaskemaskinen kan beskadige inderkarret som følge af korrosion.
 - Fyld specialsaltet i beholderen til specialsalt umiddelbart før programstart, så spildt specialsalt skylles ud af inderkarret.
- Opvaskemiddel kan beskadige afkalkningsanlægget.
 - Fyld kun afkalkningsanlæggets beholder med specialsalt til opvaskemaskiner.
- Uegnede rengøringsmidler kan beskadige apparatet.
 - Brug ikke nogen damprenser.
 - For at undgå at ridse apparatets overflade må der ikke bruges svampe med ru overflader og ingen skurende rengøringsmidler.
 - For at undgå korrosion brug da ikke svampeklude i tilfælde af opvaskemaskiner med front i rustfrit stål, eller skyl svampekludene grundigt igennem flere gange før første brug.

Miljøbeskyttelse og besparelse

Bortskaffelse af emballage

Alt emballagemateriale er miljøvenligt og egnet til genbrug.

- Bortskaf de enkelte dele adskilt efter art.

Hvis der er tvivl om genbrugsordningerne, og om hvor genbrugspladserne er placeret, så kan IKEA, kommunen eller de kommunale myndigheder kontaktes for at få yderligere information.

Energibesparelse

Overholdes disse henvisninger, forbruger dit apparat mindre strøm og vand.

Brug programmet Eco 50°.

- ✚ Programmet Eco 50° er energibesparende og miljøskånnende.

Hvis der kun er lidt service at vaske op, så brug ekstrafunktionen HalfLoad.¹

- ✚ Programmet tilpasser sig til den mindre servicemængde, og forbrugsværdierne reduceres.

→ "Ekstrafunktioner", Side 15

Ændr sensorindstillingen til standard.

- ✚ Forbrugsværdierne reduceres.

→ "Sensorer", Side 9

Tørringen bidrager automatisk til at spare energi.

- ✚ → "Tørring", Side 8

Tørring

Maskinen er udstyret med en beholder, der indeholder et mineral. Dette mineral kan gemme fugtighed og varmeenergi og afgive det igen. Der kan spares energi med denne tørring.

I opvasketrinnet bruges varmeenergi til at opvarme opvask vandet og tørre mineralet.

¹ Afhængigt af apparatets udstyr

Under tørrefasen gemmes fugtighed fra opvaskeområdet i mineralet, og varmeenergi frigives. Varmeenergien blæses ud i opvaskeområdet med tør luft. Dette muliggør en hurtig og forbedret tørring.

Tørringen er således meget energibesparende.

Tip For ikke at forringe tørringens funktionsevne stil da ikke servicedele direkte foran beholderens opsugnings- og udblæsningsåbning.

Stil ikke temperaturfølsomme servicedele direkte foran beholderens udblæsningsåbning.

→ "Apparat", Side 11

Aquasensor

Aquasensoren er en optisk måleanordning (fotocelle) til måling af opvaskevandets uklarhed. Der kan spares vand med aquasensoren.

Programmet afgør, om der er brug for aquasensoren. Hvis tilsmudsningen er høj, pumpes opvaskevandet ud og erstattes af rent vand. Hvis tilsmudsningen er lav, bruges opvaskevandet igen under den næste opvask, og vandforbruget kan reduceres med 3-6 liter. I de automatiske programmer tilpasses desuden temperatur og opvasketid i forhold til tilsmudsningsgraden.

Sensorer

Sensorikken tilpasser programforløbet og programstyrken i de automatiske programmer afhængigt af snavsmængde og snavstype.

Sensorikken har forskellige følsomhedsstrin, som kan ændres i grundindstillingerne.

SENSORTRIN	BESKRIVELSE
SE:00	Optimal indstilling til blandet service og store snavsmængder. Energi- og vandbesparende.
SE:01	Tilpasser programstyrken allerede ved små snavsmængder og sikrer en effektiv fjernelse af madrester. Energi- og vandforbruget tilpasses tilsvarende.
SE:02	Tilpasser programstyrken til vanskelige brugsbetingelser, f.eks. meget indtørrede madrester. anbefalet indstilling, hvis der bruges bio-opvaskemiddel eller øko-opvaskemiddel med få aktive stoffer. Energi- og vandforbruget tilpasses tilsvarende.

Opstilling og tilslutning

Tilslut apparatet fagligt korrekt til strøm og vand for korrekt drift. Overhold de krævede kriterier og monteringsvejledningen.

Leveringsomfang

Kontrollér alle dele for transportskader efter udpakningen, og om leveringen indeholder alle dele.

Kontakt IKEA eller vores kundeservice i tilfælde af reklamationer.

Bemærk: Apparatets funktion er kontrolleret på fabrikken. I den forbindelse kan der være blevet vandpletter tilbage på apparatet. Vandpletterne forsvinder efter første opvask.

Leveringen består af:

- Opvaskemaskine
- Brugsanvisning
- Monteringsvejledning
- Monteringsmateriale
- Dampbeskyttelsesplade
- Saltpåfyldningshjælp trag
- Netkabel

Opstilling og tilslutning af apparatet

Apparatet til indbygning eller det integrerbare apparat kan indbygges i køkkenelementet mellem trævægge og kunststofvægge. Hvis apparatet efterfølgende opstilles som stående apparat, skal apparatet sikres mod at vælte, f.eks. ved hjælp af fastskruninger på væggen eller indbygning under en gennemgående bordplade, der er fastforbundet med dens tilstødende skabe.

1. "Overhold sikkerhedsanvisningerne." → Side 4
2. "Overhold henvisningerne om elektrisk tilslutning." → Side 10
3. Kontrollér leveringsomfanget og apparatets tilstand.
4. Find de krævede indbygningsmål i monteringsvejledningen.

5. Opstil apparatet vandret ved hjælp af de justerbare fødder.

Sørg for, at apparatet står sikkert.

6. "Installér afløbstilslutningen." → Side 9
7. "Installér rentvandstilslutningen." → Side 9
8. Tilslut apparatet til strøm.

Afløbstilslutning

Tilslut apparatet til en afløbstilslutning, så snavset vand kan løbe ud under opvasken.

Installering af afløbstilslutning

1. Find de nødvendige trin i den medfølgende monteringsvejledning.
2. Tilslut afløbslangen på vandlåsens afløbsstuds ved hjælp af de vedlagte dele.
3. Sørg for, at afløbslangen hverken er knækket, kommet i klemme eller viklet omkring sig selv.
4. Sørg for, at der ikke er noget låg i afløbet, som forhindrer afløbsvandet i at løbe ud.

Rentvandstilslutning

Tilslut apparatet til en rentvandstilslutning.

Installering af rentvandstilslutning

Bemærk

- Hvis der skiftes apparat, skal der anvendes en ny tilløbslange.
1. Find de nødvendige trin i den medfølgende monteringsvejledning.
 2. Tilslut apparatet til rentvandstilslutningen ved hjælp af de vedlagte dele.
- Tag højde for de tekniske data.

3. Sørg for, at rentvandstilslutningen hverken er knækket, kommet i klemme eller viklet omkring sig selv.

Elektrisk tilslutning

Elektrisk tilslutning af apparatet

Bemærkninger

- Overhold "sikkerhedsanvisningerne" → Side 4.
 - Tilslut kun apparatet til vekselspænding i området på 220 - 240 V og 50 Hz eller 60 Hz.
 - Vær opmærksom på, at vandsikkerhedssystemet kun fungerer, når der er strømforsyning.
1. Sæt nettilslutningsledningens apparatstik i apparatet.
 2. Sæt apparatets netstik i en stikdåse i nærheden af apparatet.
Apparatets tilslutningsdata står på typeskiltet.
 3. Kontrollér, om netstikket sidder ordentligt fast.

Produktbeskrivelse

Apparat

Her kan du finde en oversigt over apparatets bestanddele.

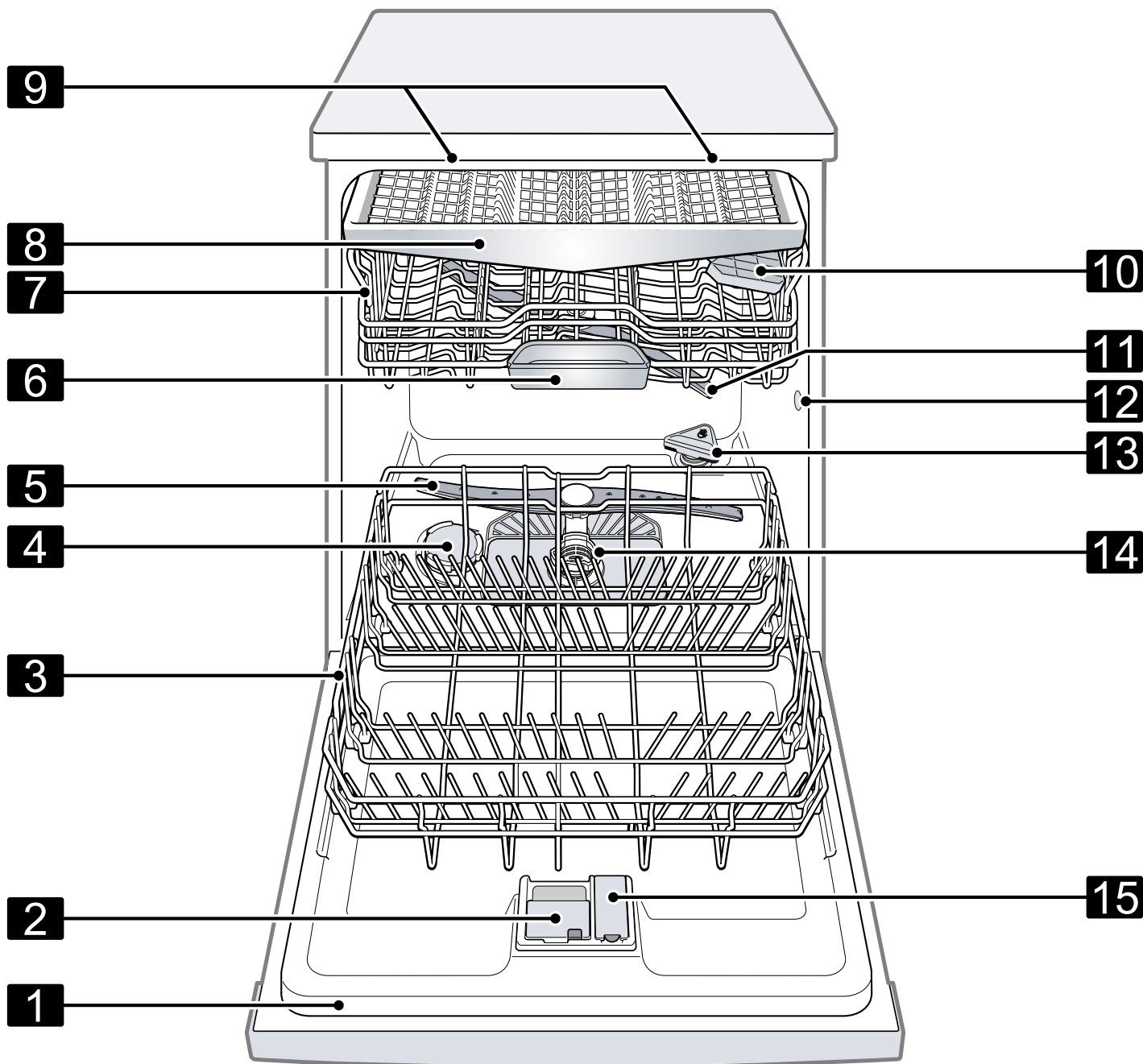

1	Typeskilt	Typeskilt med E-nummer og FD-nummer. Du har brug for dataene, når du kontakter kundeservice.
2	Sæbeautomat	I sæbeautomaten fyldes der opvaskemiddel. → "Opvaskemiddel", Side 20
3	Underkurv	"Underkurv" → Side 16
4	Beholder til specialsalt	I beholderen til specialsalt fyldes der specialsalt. → "Afkalkningsanlæg", Side 18

¹ Afhængigt af apparatets udstyr

5	Nederste spulearm	Den nederste spulearm rengør servicet i underkurven. Hvis servicet ikke rengøres optimalt, så rengør spulearmene. → "Rengøring af spulearme", Side 27
6	Opvaskemiddeltablettens beholder	Under opvasken falder opvaskemiddeltabletten automatisk fra sæbeautomaten ned i opvaskemiddeltablettens beholder, hvor den kan opløses optimalt.
7	Overkurv	"Overkurv" → Side 15
8	Bestikskuffe	"Bestikskuffe" → Side 16
9	emotionLight	Indvendig belysning i apparatet. → "Oversigt over grundindstillingerne", Side 24
10	Hylde ¹	"Hylde" → Side 17
11	Øverste spulearm	Den øverste spulearm rengør servicet i overkurven. Hvis servicet ikke rengøres optimalt, så rengør spulearmene. → "Rengøring af spulearme", Side 27
12	Opsugningsåbning	Opsugningsåbningen er nødvendig til → "Tørring", Side 8.
13	Udblæsningsåbning	Udblæsningsåbningen er nødvendig til → "Tørring", Side 8.
14	Sisystem	"Sisystem" → Side 26
15	Beholder til afspændingsmiddel	I beholderen til afspændingsmiddel fyldes der afspændingsmiddel. → "Afspændingsmiddel anlæg", Side 19

¹ Afhængigt af apparatets udstyr

Betjeningsfelt

Via betjeningsfeltet indstilles alle apparatets funktioner, og du informeres om driftstilstanden. Du kan udføre forskellige funktioner ved hjælp af nogle taster.

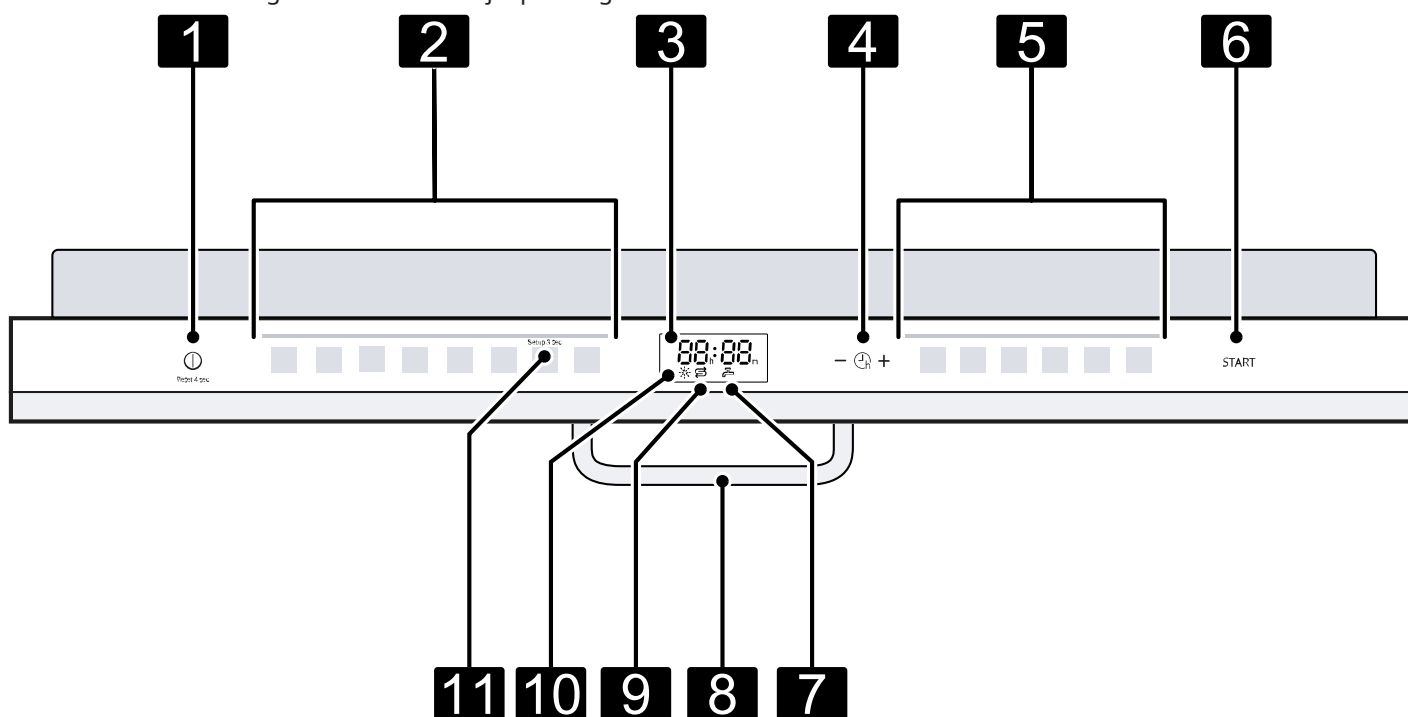

1	TÆND-/SLUK-tast  og reset-tast Reset 4 sec.	"Tænding af apparatet" → Side 23 "Slukning af apparatet" → Side 23 "Afbrudelse af program" → Side 23
2	Programtaster	"Programmer" → Side 14
3	Display	Displayet viser informationer om resterende opvasketid eller grundindstillinger. Grundindstillingerne kan ændres via displayet og indstillingstasterne. → "Ændring af grundindstillinger", Side 25







¹ Afhængigt af apparatets udstyr

4	Tidsforvalg og indstillingstaster	"Indstilling af tidsforvalg" → Side 23 "Ændring af grundindstillinger" → Side 25
5	Programtaster og ekstrafunktioner	Programmer → "Programoversigt", Side 14 Ekstrafunktioner → "Ekstrafunktioner", Side 15
6	Start-tast Start	"Start af program" → Side 23
7	Indikator for vandtilløb	Indikator for vandtilløb
8	Håndtag ¹	Åbn maskinens dør.
9	Indikator for påfyldning af specialsalt	Afkalkningsanlæg → "Påfyldning af specialsalt", Side 19
10	Indikator for påfyldning af afspændingsmiddel	Afspændingsmiddel anlæg → "Påfyldning af afspændingsmiddel", Side 19
11	Tasten Setup 3 sec.	Når der trykkes på Setup 3 sec. i ca. 3 sekunder, åbnes grundindstillingerne. → "Ændring af grundindstillinger", Side 25

¹ Afhængigt af apparatets udstyr

Symboler i displayet ¹

Afhængigt af apparatets udstyr viser displayet følgende symboler. Se forklaringerne hertil.

SYMBOL	BESKRIVELSE
	Hvis symbolet for maskinpleje lyser i displayet, udføre maskinpleje. → "Maskinpleje  ", Side 25
	Hvis indikatoren for påfyldning af afspændingsmiddel lyser i displayet, påfyldes afspændingsmiddel. → "Påfyldning af afspændingsmiddel", Side 19
	Når indikatoren for påfyldning af specialsalt lyser i displayet, fyldes specialsalt i beholderen til specialsalt umiddelbart før programstart. → "Påfyldning af specialsalt", Side 19
	Ved den første ibrugtagning lyser symbolet i displayet og slukker igen. Apparatet er ikke wifi-egnet ¹ .
	Hvis forskudt start er aktiveret, lyser symbolet i displayet. → "Indstilling af tidsforvalg", Side 23
	Hvis der er en fejl i vandtilløbet eller vandafløbet, lyser eller blinker symbolet i displayet.
¹ Wi-Fi er et registreret mærke tilhørende Wi-Fi Alliance.	

¹ Afhængigt af apparatets udstyr







Programoversigt

Her kan du finde en oversigt over de indstillelige programmer. Afhængigt af apparatets konfiguration er der forskellige programmer til rådighed, som findes på apparatets betjeningspanel.

Opvasketiden kan variere afhængigt af det valgte program. Opvasketiden afhænger af vandtemperaturen, service-mængden, tilsmudsningsgraden og den valgte ekstrafunk-

tion. Opvasketiden ændrer sig, hvis afspændingsmiddel anlægget er slået fra, eller når der mangler afspændingsmiddel.

Forbrugsværdierne findes i den korte vejledning. Forbrugsværdierne gælder for normale betingelser og en værdi for vandets hårdhedsgrad på 13 - 16 °dH. Forskellige faktorer, f.eks. vandtemperatur eller ledningstryk, kan føre til afvigelse.

PROGRAM	ANVENDELSE	PROGRAMFORLØB
 Intensiv 70°	Service: • Gryder, pander, robust service og bestik Tilsmudsningsgrad: • Fastsiddende, fastbrændte eller tørrede, stivelsesholdige og æggehvideholdige madrester	Intensiv: • Forskyl • Hovedvask 70 °C • Mellemskyl • Sidste skyl 50 °C • Tørring
AUTO Auto 45-65°	Service: • Blandet service og bestik Tilsmudsningsgrad: • Let tørrede, almindelige madrester fra husholdningen	Sensor-optimeret: • Optimeres afhængigt af opvaskvandets tilsmudsning ved hjælp af sensorik.
ECO Eco 50°	Service: • Blandet service og bestik Tilsmudsningsgrad: • Let tørrede, almindelige madrester fra husholdningen	Spareprogram: • Forskyl • Hovedvask 50 °C • Mellemskyl • Sidste skyl 35 °C • Tørring
 Silence 50°	Service: • Blandet service og bestik Tilsmudsningsgrad: • Let tørrede, almindelige madrester fra husholdningen	Lydsvagt: • Forskyl • Hovedvask 50 °C • Mellemskyl • Sidste skyl 35 °C • Tørring
 Glas 40°	Service: • Sart service, bestik, temperaturfølsomt plast, temperaturfølsomme glas og stilkglas Tilsmudsningsgrad: • Ikke fastsiddende, friske madrester	Særlig skånsomt: • Forskyl • Hovedvask 40 °C • Mellemskyl • Sidste skyl 50 °C • Tørring
 Lyn 1h 65°	Service: • Blandet service og bestik Tilsmudsningsgrad: • Let tørrede, almindelige madrester fra husholdningen	Tidsoptimeret: • Hovedvask 65 °C • Mellemskyl • Sidste skyl 69 °C • Tørring
 Lyn 45°	Service: • Sart service, bestik, temperaturfølsomt plast og temperaturfølsomme glas Tilsmudsningsgrad: • Ikke fastsiddende, friske madrester	Tidsoptimeret: • Hovedvask 45 °C • Mellemskyl • Sidste skyl 50 °C
 Forskyl	Service: • Alle former for service Tilsmudsningsgrad: • Koldt skyl, mellemrengøring	Koldt skyl: • Forskyl
 Maskinpleje	Må kun anvendes, når servicet er taget ud af maskinen.	Maskinpleje 70 °C

Bemærk: Den forholdsvis længere opvasketid i programmet Eco 50° skyldes længere opblødningsstider og tørretider. Dette muliggør optimale forbrugsværdier.

Henvisninger til testinstitutter

Testinstitutter modtager henvisningerne til sammenlignende afprøvninger, f.eks. iht. EN 60436.

Her er der tale om betingelserne for at gennemføre testene, dog ikke om resultaterne eller forbrugsværdierne.



Forespørgsel via e-mail til:
dishwasher@test-appliances.com

Der er brug for produktnummeret (E-Nr.) og fabriksnummeret (FD), der findes på typeskiltet på maskinens dør.

Ekstrafunktioner

Her kan du finde en oversigt over de indstillelige ekstrafunktioner. Afhængigt af apparatets konfiguration er der forskellige ekstrafunktioner til rådighed, som findes på apparatets betjeningspanel.

EKSTRAFUNKTION	ANVENDELSE
 Lyn Plus	<ul style="list-style-type: none"> • Opvasketiden forkortes med 15 % til 75 % afhængigt af opvaskeprogrammet. • Vandforbruget og energiforbruget øges.
$\frac{1}{2}$ HalfLoad	<ul style="list-style-type: none"> • Aktiveres i tilfælde af lidt service. • Tilsæt mindre opvaskemiddel i sæbeautomaten, end der anbefales for en fuld maskine. • Opvasketiden forkortes. • Vandforbruget og energiforbruget reduceres.

EKSTRAFUNKTION	ANVENDELSE
 Intensivzone	<ul style="list-style-type: none"> • Aktiveres, hvis maskinen fyldes med blandet service, der både er meget og lidt snavset. Sæt f.eks. meget snavsede gryder og pander i underkurven og normalt snavset service i overkurven. • Sprøjtetrykket i underkurven øges, og den maksimale programtemperatur holdes i længere tid. Dermed forlænges opvasketiden, og energiforbruget stiger.
 Ekstra tørring	<ul style="list-style-type: none"> • Temperaturen for sidste skyl øges, og tørrefasen forlænges, for at opnå et bedre tørreresultat. • Særligt velegnet til tørring af plastdele. • Energiforbruget er øget en smule, og opvasketiden forlænges.

Udstyr

Her findes en oversigt over det mulige udstyr til apparatet og dets anvendelse.

Udstyret afhænger af apparatvarianten.

Overkurv

Sæt kopper, glas og mindre service i overkurven.

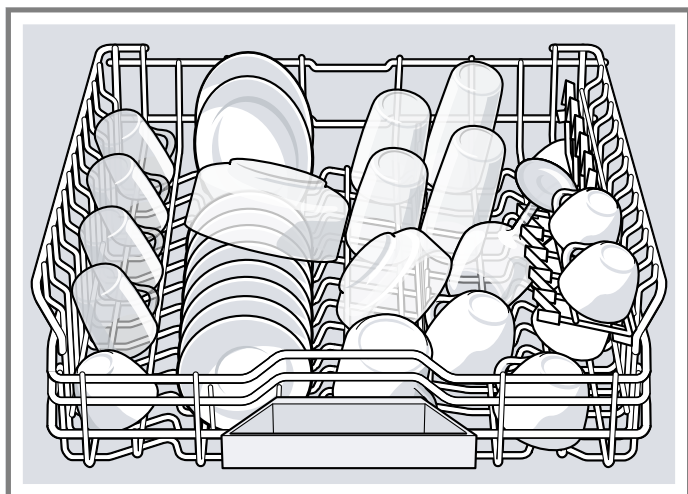

Overkurven kan indstilles i højden for at få plads til større service.

Indstilling af overkurven med sidearme

Indstil overkurvens indskubningshøjde for at vaske store servicedele i kurvene.

1. Træk overkurven ud.
2. Hold fast i siden af kurven på den øverste kant for at undgå, at kurven falder pludseligt ned.
3. Tryk venstre og højre arm indad på den udvendige side af kurven.

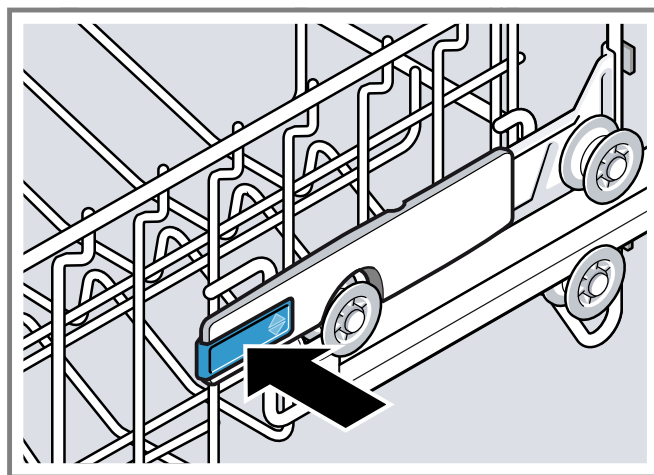

4. Sænk eller hæv kurven ensartet til det passende niveau.

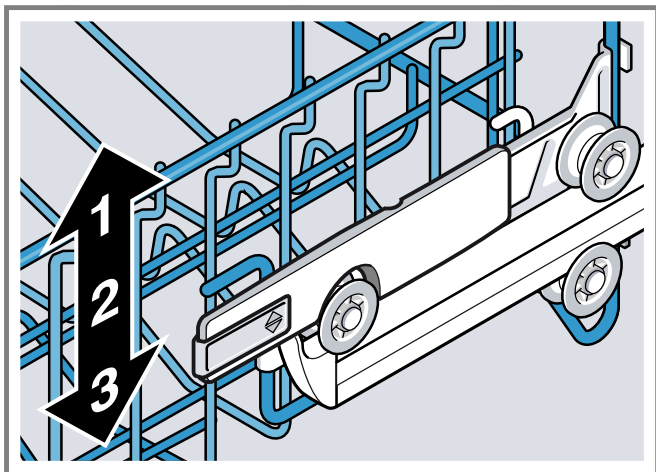

Sørg for, at kurven ligger i den samme højde på begge sider.

5. Slip armene.
- ✓ Kurven går i hak.
6. Skub kurven ind.

Underkurv

Sæt gryder og tallerkener i underkurven.

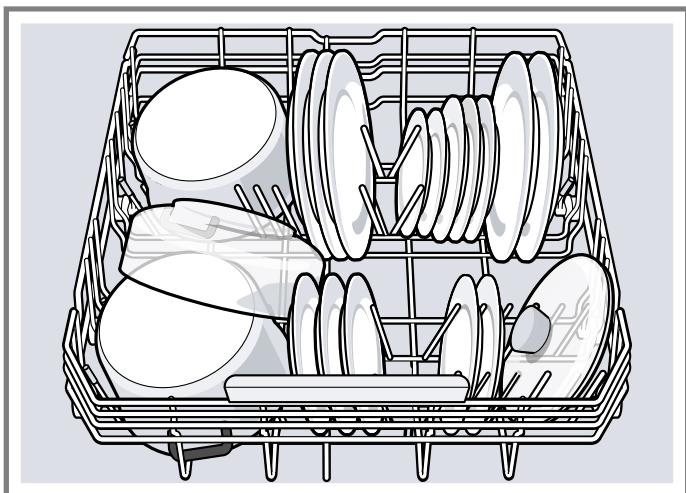

Der kan sættes store tallerkener med en diameter op til 34 cm ind i underkurven som vist på billedet.

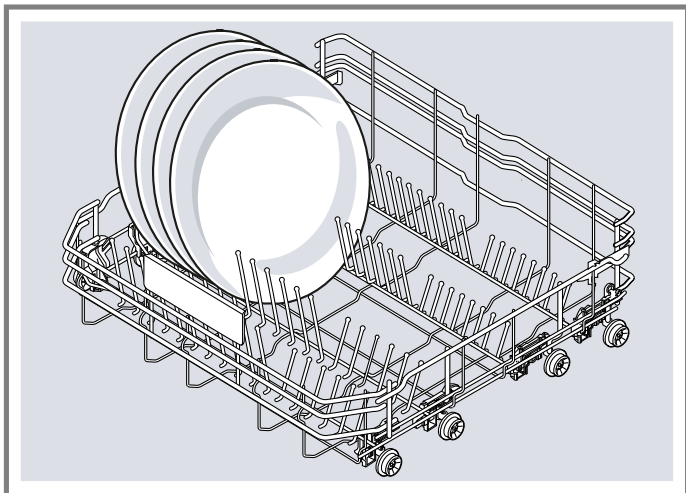

Bestikskuffe

Placér bestik i bestikskuffen.

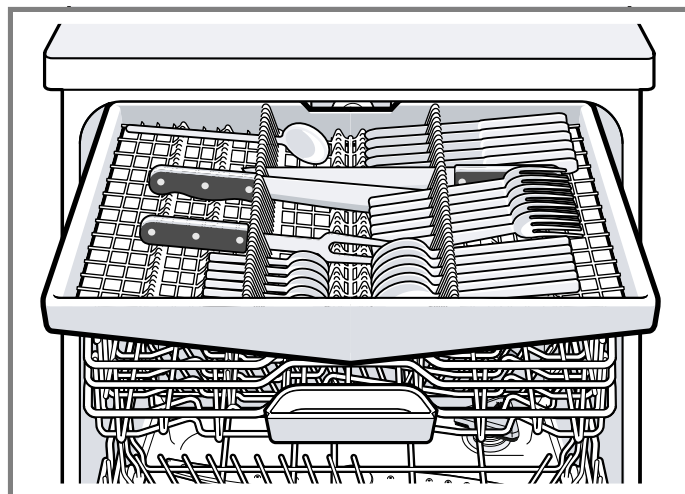

Placér bestik med den spidse og skarpe side nedad. Bestikskuffen kan ændres for at få mere plads til højere og bredere bestikdele.

Ændring af bestikskuffen

Sidehylderne og de forreste staverækker kan klappes ned for at få mere plads til højere og bredere bestikdele.

1. For at klappe sidehylden ned trykkes armen fremad ①, og klap sidehylden ned ②.

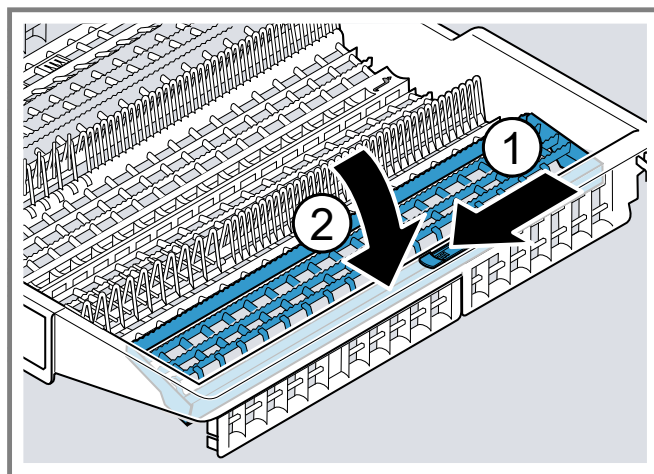

2. For at klappe de forreste staverækker ned tryk da armen fremad, og klap de klappbare stave ned ①.

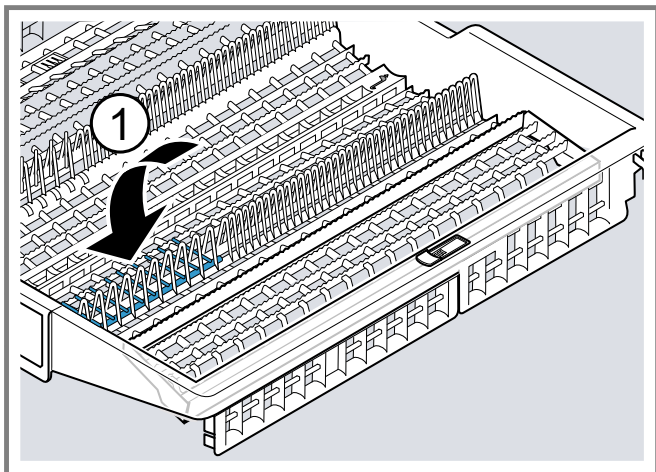
**Tip**

Når bestikskuffen skal bringes i den oprindelige stilling, så klap sidehylderne op, indtil de falder hørbart i hak.

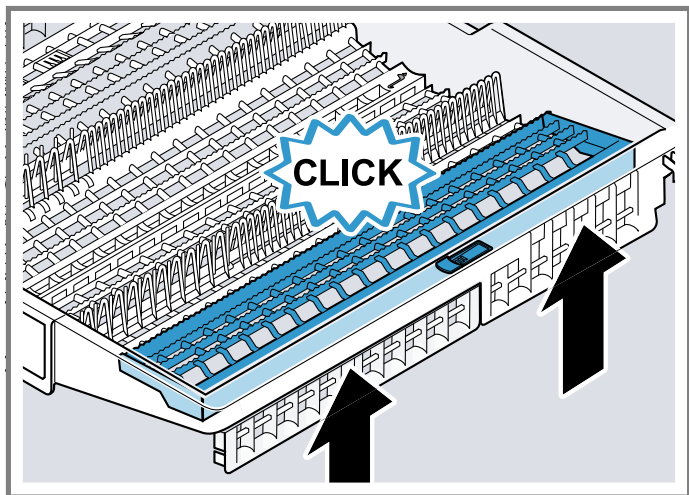
**Hylde**

Brug hylde og rummet derunder til at placere små kopper og glas eller større bestikdele, f.eks. grydeskeer eller serveringsbestik.

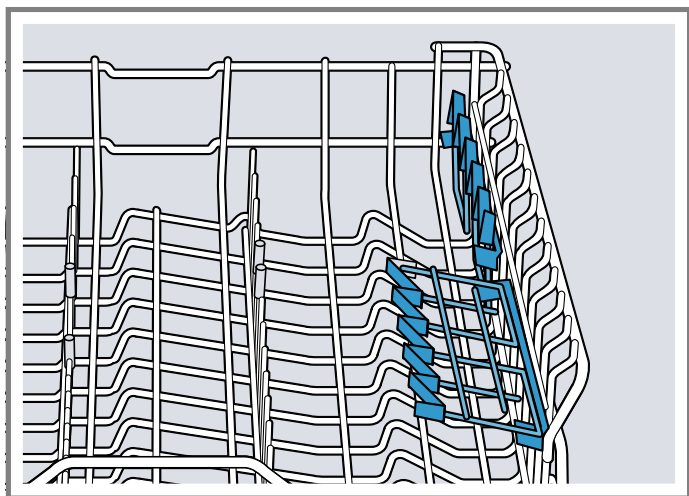

Hvis der ikke er brug for hylden, kan den klappes op.

Klapbare stave

Brug de klapbare stave til at sortere service sikkert, f.eks. tallerkener.

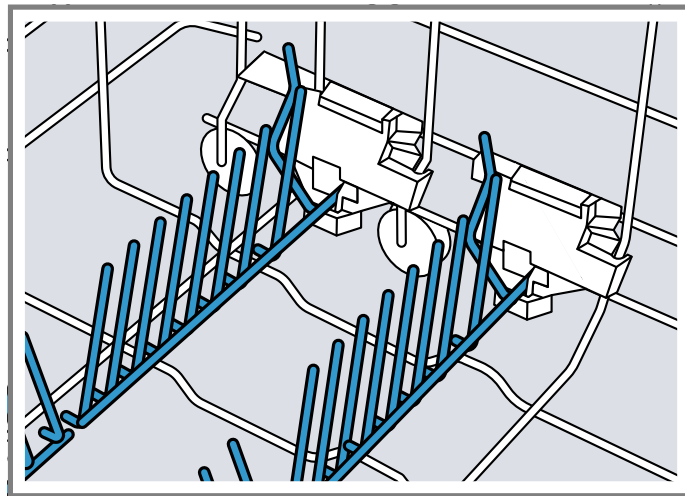

De klapbare stave kan klappes ned for bedre at kunne placere gryder, skåle og glas.¹

Nedklapning af de klapbare stave¹

Hvis der ikke er brug for de klapbare stave, så klap dem ned.

1. Tryk armen fremad ①, og klap de klapbare stave ned ②.

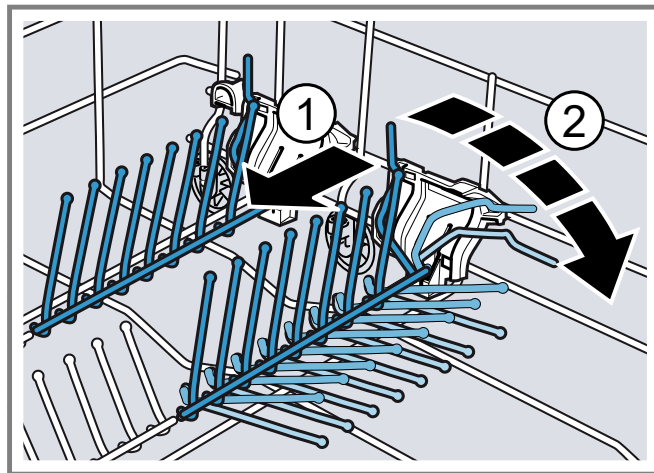

2. Klap de klapbare stave op for at bruge dem igen.
- ✓ De klapbare stave falder hørbart i hak.

¹ Afhængigt af apparatets udstyr

Kurvehøjder

Indstil kurvene på den passende højde.

Maskinens højde 86,5 cm med bestikskuffe

TRIN	OVERKURV	UNDERKURV
1 maks. ø	18 cm	33 cm/"34 cm" → Side 16
2 maks. ø	20,5 cm	30,5 cm
3 maks. ø	23 cm	28 cm

Inden den første anvendelse

Foretagelse af første ibrugtagning

Indstillingerne skal foretages ved den første ibrugtagning eller efter en nulstilling til fabriksindstillinger.

Krav: "Apparatet er opstillet og tilsluttet." → Side 9

1. "Påfyld specialsalt." → Side 19
2. "Påfyld afspændingsmiddel." → Side 19
3. "Tænd for maskinen." → Side 23
4. "Indstil afkalkningsanlægget." → Side 18

5. "Indstil tilsætningsmængden af afspændingsmiddel." → Side 20
6. "Påfyld opvaskemiddel" → Side 20.
7. Start programmet med den højeste opvasketemperatur uden service.
På grund af mulige vandpletter og andre rester anbefaler vi at anvende apparatet uden service inden første brug.

Tip Disse indstillinger og andre grundindstillinger kan når som helst ændres igen.

Afkalkningsanlæg

Hårdt, kalkholdigt vand efterlader kalkrester på servicet samt inderkarret og kan tilstoppe maskinens dele. Vand kan afkalkes ved hjælp af afkalkningsanlægget og specialsalt for at opnå gode opvaskeresultater. Vand med en hårdhedsgrad på over 7 °dH skal afkalkes for at undgå skader på apparatet.

Oversigt over indstillingerne for vandets hårdhedsgrad

Her kan du finde en oversigt over de indstillelige værdier for vandets hårdhedsgrad.

Vandets hårdhedsgrad kan oplyses hos det lokale vandværk eller bestemmes ved hjælp af en vandhårdhedstester.

VANDETS HÅRDHEDSGRAD °DH	HÅRDHEDSOMRÅDE	MMOL/L	INDSTILLINGSVÆRDI
0 - 6	blødt	0 - 1,1	H:00
7 - 8	blødt	1,2 - 1,4	H:01
9 - 10	mellem	1,5 - 1,8	H:02
11 - 12	mellem	1,9 - 2,1	H:03
13 - 16	mellem	2,2 - 2,9	H:04
17 - 21	hårdt	3,0 - 3,7	H:05
22 - 30	hårdt	3,8 - 5,4	H:06
31 - 50	hårdt	5,5 - 8,9	H:07

Bemærk: Indstil maskinen til vandets bestemte hårdhedsgrad.

→ "Indstilling af afkalkningsanlæg", Side 18

Hvis vandet har en hårdhedsgrad på 0 - 6 °dH, kan specialsalt til opvaskemaskinen undlades, og der kan slukkes for afkalkningsanlægget.

→ "Slukning af afkalkningsanlæg", Side 19

Indstilling af afkalkningsanlæg

Indstil maskinen til vandets hårdhedsgrad.

1. Bestem vandets hårdhedsgrad og den passende indstillingsværdi.
→ "Oversigt over indstillingerne for vandets hårdhedsgrad", Side 18
2. Tryk på .
3. Tryk på **Setup 3 sec.** i 3 sekunder for at åbne grundindstillingerne.
 - ✓ Displayet viser H:xx.
 - ✓ Displayet viser **set**.

- Tryk på — eller + flere gange, indtil den passende vandhårdhedsgrad er indstillet.
På fabrikken er værdien H:04 indstillet.
- Tryk på **Setup 3 sec.** i 3 sekunder for at gemme indstillingerne.

Specialsalt

Vand kan afkalkes ved hjælp af specialsalt.

Påfyldning af specialsalt

Når indikatoren for påfyldning af specialsalt lyser, fyldes specialsalt i beholderen til specialsalt umiddelbart før programstart. Forbruget af specialsalt afhænger af vandets hårdhedsgrad. Jo højere vandets hårdhedsgrad er, desto højere er forbruget af specialsalt.

BEMÆRK!

- Opvaskemiddel kan beskadige afkalkningsanlægget.
 - Fyld kun afkalkningsanlæggets beholder med specialsalt til opvaskemaskiner.
- Specialsalt til opvaskemaskinen kan beskadige inderkarret som følge af korrosion.
 - Fyld specialsaltet i beholderen til specialsalt umiddelbart før programstart, så spildt specialsalt skylles ud af inderkarret.

- Løsn låget på beholderen til specialsalt, og tag det af.
- Ved den første ibrugtagning: Fyld beholderen helt op med vand.
- Bemærk:** Anvend kun specialsalt til opvaskemaskiner. Anvend ikke salttabletter. Anvend ikke køkkensalt. Fyld specialsaltet i beholderen.

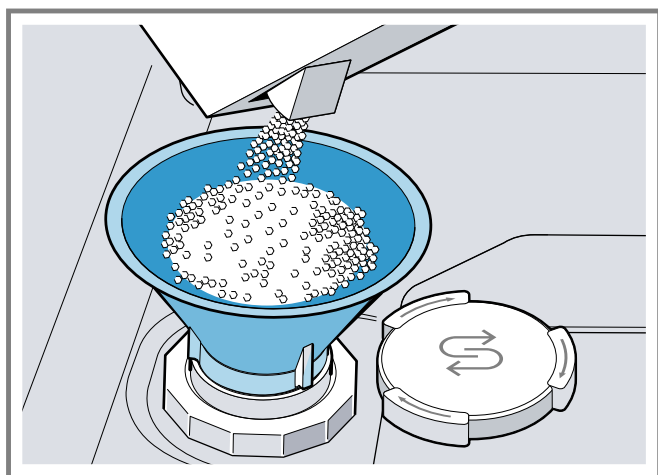

Fyld beholderen helt op med specialsalt. Vandet i beholderen fortrænges og løber ud.

- Sæt låget på beholderen, og skru det fast.

Slukning af afkalkningsanlæg

Hvis indikatoren for påfyldning af specialsalt virker forstyrrende, f.eks. når der anvendes kombinerede opvaskemidler med salterstatningsstoffer, kan indikatoren for påfyldning af specialsalt slukkes.

Bemærk

For at undgå skader på apparatet må der kun slukkes for afkalkningsanlægget i følgende tilfælde:

- Vandets hårdhedsgrad er maks. 21 °dH, og der anvendes et kombineret opvaskemiddel med salterstatningsstoffer. Kombinerede opvaskemidler med salterstatningsstoffer kan for det meste kun anvendes indtil en vandhårdhedsgrad på 21 °dH i henhold til producentens angivelser, uden der anvendes tilsætning af specialsalt.
- Vandets hårdhedsgrad er 0 - 6 °dH. Specialsalt kan undlades.

- Tryk på ○ .
- Tryk på **Setup 3 sec.** i 3 sekunder for at åbne grundindstillingerne.
 - ✓ Displayet viser H:xx.
 - ✓ Displayet viser **set**.
- Tryk på — eller + flere gange, indtil displayet viser H:00.
- Tryk på **Setup 3 sec.** i 3 sekunder for at gemme indstillingerne.
 - ✓ Afkalkningsanlægget er slukket, og indikatoren for påfyldning af salt er deaktiveret.

Regeneration af afkalkningsanlæg

For at opretholde en fejlfri funktion af afkalkningsanlægget udfører apparatet en regeneration af afkalkningsanlægget med regelmæssige mellemrum. Regenerationen af afkalkningsanlægget finder sted i alle programmer før hovedvaskens afslutning. Opvasketiden og forbrugsværdierne, f.eks. vand og strøm, øges.

Oversigt over forbrugsværdierne ved regeneration af afkalkningsanlægget

Her kan du finde en oversigt over den maksimalt ekstra opvasketid og forbrugsværdierne ved regeneration af afkalkningsanlægget.

Regeneration af afkalkningsanlægget efter x opvaske	6
Ekstra opvasketid i minutter	7
Merforbrug af vand i liter	5
Merforbrug af strøm i kWh	0,05

De anførte forbrugsværdier er laboratorieværdier, der er udregnet i henhold til aktuelt gældende standard og på baggrund af programmet Eco 50° samt i henhold til en værdi for vandets hårdhedsgrad på 13 - 16 °dH, som er indstillet på fabrikken.

Afspændingsmiddel anlæg

Afspændingsmiddel

Anvend afspændingsmiddel for at opnå optimale tørreresultater.

Anvend kun afspændingsmiddel til husholdningsopvaskemaskiner.

Påfyldning af afspændingsmiddel

Hvis indikatoren for påfyldning af afspændingsmiddel lyser, så påfyld afspændingsmiddel. Anvend kun afspændingsmiddel til husholdningsopvaskemaskiner.

- Tryk på snippen på låget på beholderen til afspændingsmiddel ①, og løft det op ②.

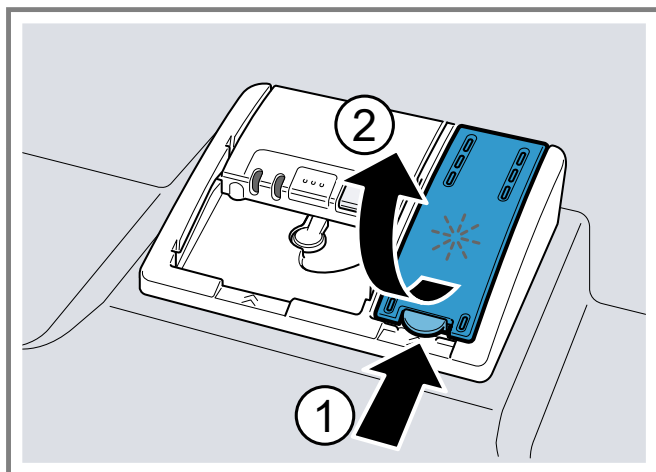

Indstilling af tilsætningsmængden af afspændingsmiddel

Ændr tilsætningsmængden af afspændingsmiddel, hvis der er striber eller vandpletter på servicet.

1. Tryk på .
2. Tryk på **Setup 3 sec.** i 3 sekunder for at åbne grundindstillingerne.
 - ✓ Displayet viser H:xx.
 - ✓ Displayet viser **set**.
3. Tryk på **Setup 3 sec.** flere gange, indtil displayet viser værdien r:05, der er indstillet på fabrikken.
4. Tryk på **—** eller **+** flere gange, indtil den passende tilsætningsmængde af afspændingsmiddel er indstillet.
 - Et lavt trin tilsætter opvasken mindre afspændingsmiddel og reducerer striber på servicet.
 - Et højre trin tilsætter opvasken mere afspændingsmiddel, reducerer vandpletter og giver et bedre tørreresultat.
5. Tryk på **Setup 3 sec.** i 3 sekunder for at gemme indstillingerne.

Slukning af afspændingsmiddel anlæg

Hvis indikatoren for påfyldning af afspændingsmiddel virker forstyrrende, f.eks. når der anvendes kombinerede opvaskemidler med afspændingsmiddelkomponent, kan afspændingsmiddel anlægget slukkes.

Tip Afspændingsmidlets virkning er begrænset i tilfælde af kombinerede opvaskemidler. Der opnås for det meste bedre resultater, når der anvendes afspændingsmiddel.

1. Tryk på .
2. Tryk på **Setup 3 sec.** i 3 sekunder for at åbne grundindstillingerne.
 - ✓ Displayet viser H:xx.
 - ✓ Displayet viser **set**.
3. Tryk på **Setup 3 sec.** flere gange, indtil displayet viser værdien r:05, der er indstillet på fabrikken.
4. Tryk på **—** eller **+** flere gange, indtil displayet viser r:00.
5. Tryk på **Setup 3 sec.** i 3 sekunder for at gemme indstillingerne.
 - ✓ Afspændingsmiddel anlægget er slukket, og indikatoren for påfyldning af afspændingsmiddel er deaktiveret.

2. Påfyld afspændingsmiddel indtil markeringen "max".

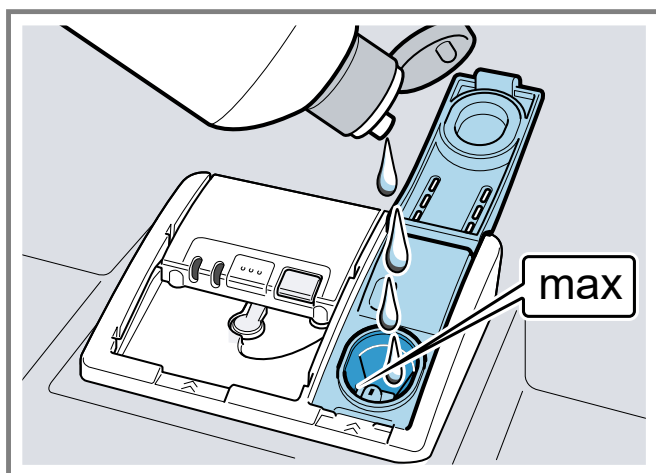

3. Hvis afspændingsmiddel er løbet over, så fjern det fra underkarret.
Afspændingsmiddel, der er løbet over, kan føre til meget kraftig skumdannelse under opvasken.
4. Luk låget på beholderen til afspændingsmiddel.
 - ✓ Låget falder hørbart i hak.

Opvaskemiddel

Egnede opvaskemidler

Anvend kun opvaskemidler, der er egnet til opvaske maskiner. Både solo-opvaskemidler og kombinerede opvaskemidler er egnede.

Anvend solo-opvaskemiddel i forbindelse med separat anvendelse af "specialsalt" → Side 19 og "afspændingsmiddel" → Side 19 for at opnå optimale opvaske- og tørreresultater.

Moderne, effektive opvaskemidler bruger især en lav alkalisk opskrift med enzymer. Enzymer nedbryder stivelse og opløser protein. Til fjernelse af farvede pletter bruges især blegemiddel på basis af ilt, f.eks. til te eller ketchup.

Bemærk: Overhold producentens anvisninger i forbindelse med hvert opvaskemiddel.

Opvaskemiddeltabletter

Opvaskemiddeltabletter er egnet til alle opvaskeopgaver og skal ikke doseres.

I forbindelse med forkortede programmer kan opvaskemiddeltabletter evt. ikke nå at blive opløst helt, og der kan blive opvaskemiddelrester tilbage. Opvaskeeffekten kan dermed forringes.

Pulveropvaskemiddel

Pulveropvaskemidler anbefales i forbindelse med forkortede programmer.

Doseringen kan tilpasses til tilsmudsgraden.

Flydende opvaskemiddel

Flydende opvaskemidler virker hurtigere og anbefales i forbindelse med forkortede programmer uden forskyl.

Det kan forekomme, at påfyldt flydende opvaskemiddel løber ud, selvom sæbeautomaten er lukket. Dette er ikke nogen mangel og er ukritisk, hvis følgende overholdes:

- Vælg kun et program uden forskyl.
- Indstil ikke noget tidsforvalg for programstarten.

Doseringen kan tilpasses til tilsmudsningsgraden.

Solo-opvaskemiddel

Solo-opvaskemidler er produkter, der ikke indeholder andre komponenter ud over opvaskemidlet, f.eks. pulveropvaskemiddel eller flydende opvaskemiddel.

Med pulveropvaskemiddel og flydende opvaskemiddel kan doseringen tilpasses individuelt til servicets tilsmudsningsgrad.

Anvend derudover "specialsalt" → Side 19 og "afspændingsmiddel" → Side 19 for at opnå et bedre opvaske- og tørreresultat og for at undgå skader på apparatet.

Kombineret opvaskemiddel

Udover de almindelige solo-opvaskemidler tilbydes en række forskellige produkter med ekstra funktioner. Disse produkter indeholder udover opvaskemiddel også afspændingsmiddel og salterstatningsstoffer (3in1) og afhængigt af kombinationen (4in1, 5in1, ...) desuden ekstra komponenter som f.eks. glasbeskyttelse eller stålglans.

Kombinerede opvaskemidler virker som regel kun indtil en vandhårdhedsgrad på 21 °dH i henhold til producentens angivelse. Der skal tilsættes specialsalt og afspændingsmiddel ved en vandhårdhedsgrad på over 21 °dH. Fra en vandhårdhedsgrad på 14 °dH anbefaler vi at anvende specialsalt og afspændingsmiddel for at opnå de bedste opvaske- og tørreresultater. Hvis der anvendes kombinerede opvaskemidler, tilpasser opvaskeprogrammet sig automatisk for at opnå det bedst mulige opvaske- og tørreresultat.

Uegnet opvaskemiddel

Anvend ikke opvaskemidler, der kan forårsage skader på apparatet, eller som er sundhedsfarlige.

Almindeligt opvaskemiddel

Almindeligt opvaskemiddel kan medføre øget skumdannelse og forårsage skader på apparatet.

Klorholdigt opvaskemiddel

Klorrester på service kan være sundhedsfarlige.

Henvisninger om opvaskemiddel

Følg henvisningerne om opvaskemiddel i forbindelse med den daglige brug.

- Opvaskemiddelprodukter, der er mærket med "Bio" eller "Øko", bruger (af hensyn til miljøet) som regel færre mængder aktive stoffer eller undlader helt at bruge bestemte indholdsstoffer. Opvaskeeffekten kan være begrænset.
- Indstil afspændingsmiddelanelægget og afkalkningsanlægget til det anvendte solo-opvaskemiddel eller kombinerede opvaskemiddel.
- Kombinerede opvaskemidler med salterstatningsstoffer kan kun anvendes indtil en bestemt vandhårdhedsgrad, for det meste 21 °dH, i henhold til producentens angivelser, uden der anvendes tilsætning af specialsalt. Fra en vandhårdhedsgrad på 14 °dH anbefaler vi at anvende specialsalt for at opnå de bedste opvaske- og tørreresultater.
- Hvis opvaskemidlet har en vandopløselig kappe, så tag kun fat i den med tørre hænder, og fyld kun opvaskemidlet i en tør sæbeautomat for at undgå, at det klæber.

- Når der anvendes kombinerede opvaskemidler, afvikles opvaskeprogrammer fejlfrit, selvom indikatoren for påfyldning af afspændingsmiddel og indikatoren for påfyldning af specialsalt lyser.
- Afspændingsmidlets virkning er begrænset i tilfælde af kombinerede opvaskemidler. Der opnås for det meste bedre resultater, når der anvendes afspændingsmiddel.
- Brug opvaskemiddeltabletter med særlig tørrekapacitet.

Påfyldning af opvaskemiddel

1. Tryk på låseriglen for at åbne sæbeautomaten.
2. Fyld opvaskemiddel i sæbeautomaten, der skal være tør.

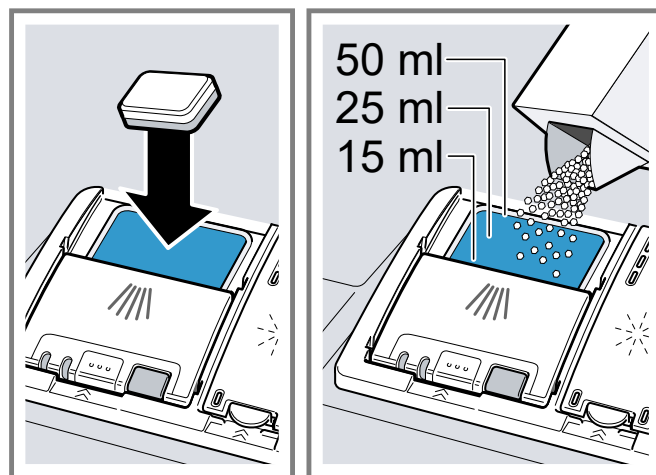

Hvis der bruges opvaskemiddeltabletter, er en opvaskemiddeltablet nok. Læg opvaskemiddeltabletten på tværs. Hvis der anvendes pulveropvaskemiddel eller flydende opvaskemiddel, så vær opmærksom på producentens doseringsanvisninger og sæbeautomatens doseringsinddeling.

Ved normal tilsmudsning er 20 ml - 25 ml opvaskemiddel nok. Hvis servicet ikke er så snavset, er det nok med en smule mindre mængde opvaskemiddel end den, som er angivet.

3. Luk låget på sæbeautomaten.

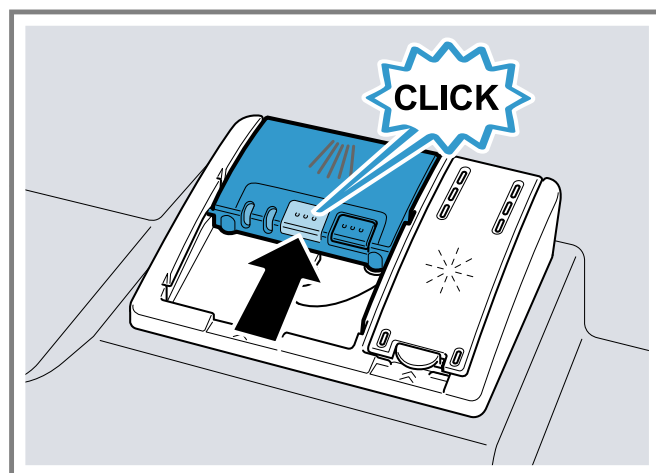

- ✓ Låget falder hørbart i hak.
- ✓ Sæbeautomaten åbner automatisk på det optimale tidspunkt under programforløbet, hvilket afhænger af programmet. Pulveropvaskemidler og flydende opvaskemidler fordeler sig i inderkarret og opløses. Opvaskemiddeltabletter falder ned i opvaskemiddeltablettens beholder.

der og opløses doseret. Læg ikke genstande i opvaske-middeltablettens beholder, så opvaskemiddeltabletten kan opløses ensartet.

Tip Hvis der anvendes pulveropvaskemiddel og vælges et program med forskyl, kan du desuden komme en smule ekstra opvaskemiddel på indersiden af maskinens dør.

Service

Vask kun service, der er egnet til opvaskemaskinen.

Bemærk: Dekoreret porcelæn, aluminiumsdele og sølvdele kan blegne eller misfarves, hvis de vaskes i opvaskemaskinen. Sarte glastyper kan blive matte efter nogle opvaske.

Skader på glas og service

Vask kun glas og porcelæn, som producenten har kendetegnet som egnet til opvaskemaskine. Undgå skader på glas og service.

ÅRSAG	ANBEFALING
Følgende service er ikke egnet til opvaskemaskine: <ul style="list-style-type: none"> • Bestikdele og servicedele i træ • Dekorationsglas, kunsthåndværk (service) og antikt service • Ikke varmebestandige plastdele • Service i kobber og tin • Service, der er forurenset med aske, voks, smørefedt og maling • Meget små servicedele 	Vask kun service, som producenten har kendetegnet som egnet til opvaskemaskine.
Opvaskemidlets kemiske sammensætning forårsager skader.	Brug et opvaskemiddel, som producenten har kendetegnet som serviceskånende.
Stærkt kaustiske alkaliske eller stærkt syreholdige rengøringsmidler, især fra erhvervs- eller industriområdet, er ikke egnet til opvaskemaskine i forbindelse med aluminium.	Hvis der anvendes stærkt kaustiske alkaliske eller stærkt syreholdige rengøringsmidler, især fra erhvervs- eller industriområdet, så kom ikke aluminiumsdele i maskinens opvaskerum.
Programmets vandtemperatur er for høj.	Vælg et program med lavere vandtemperatur. Tag hurtigst muligt glas og bestik ud af maskinen efter programslut.

Isætning af service

Sæt servicet korrekt i maskinen for at optimere opvaskeresultatet samt undgå skader på service og maskinen.

Tips

- Ved maskinopvask spares der energi og vand sammenlignet med opvask i hånden.
- Fyld maskinen svarende til det angivne antal kuverter for at spare energi og vand (standardkapacitet til service og bestik).

- Stil dele med buer og fordybninger på skrå, så vandet kan løbe af, for at opnå bedre opvaske- og tørreresultater.

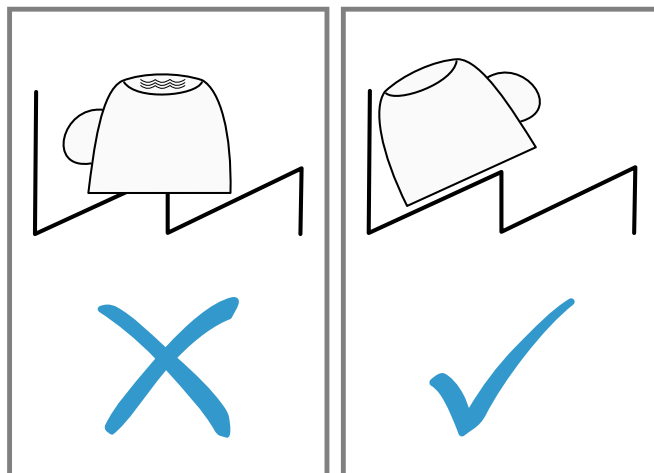

1. Fjern grove madrester fra servicet.
Spar på ressourcerne ved ikke at skylle servicet under rindende vand.
2. Sæt servicet i maskinen, og sørg i den forbindelse for følgende:
 - Sæt meget snavset service i underkurven, f.eks. gryder. Der opnås et bedre opvaskeresultat på grund af den stærkere sprøjtestråle.
 - Anbring servicet i maskinen, så det står sikkert og ikke vælter, så skader på servicet undgås.
 - Anbring bestik i maskinen med den spidse og skarpe side nedad for at undgå personskafer.
 - Stil beholdere med åbningen nedad, så der ikke samles vand i beholderen.
 - Blokér ikke spulearmene, så de kan dreje uhindret.
 - For ikke at blokere låget på sæbeautomaten læg da ikke smådele i opvaskemiddeltablettens beholder, og spær ikke for den med service.

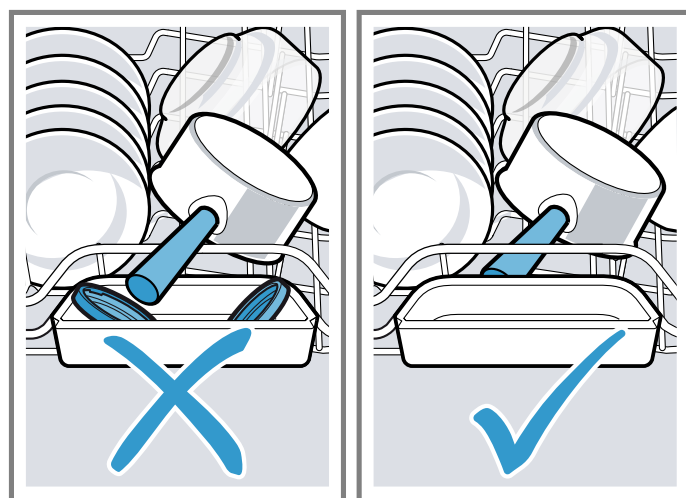

Udtagning af service

ADVARSEL

Fare for tilskadekomst!

- Varmt service kan forårsage forbrændinger på huden. Varmt service er stødfølsomt, kan gå i stykker og medføre personskader.
- Lad servicet køle af i et stykke tid efter programslut, og tag det først ud derefter.

1. Tag servicet ud ved at begynde nederst og slutte øverst for at undgå, at der falder vanddråber ned på servicet.
2. Kontrollér inderkarret og tilbehøret for snavs, og rengør det i givet fald.
→ "Rengøring og pleje", Side 25

Generel betjening

Tænde apparatet

- Tryk på .
Programmet Eco 50° er forindstillet.
Programmet Eco 50° er et særligt miljøvenligt program og egner sig fremragende til normalt snavset service. Det er det mest effektive program med hensyn til kombinationen energiforbrug og vandforbrug for denne type service, og det sikrer overensstemmelse med EU's forordning om miljøvenligt design.
Hvis apparatet ikke betjenes i 10 minutter, slukkes apparatet automatisk.

Indstilling af program

Indstil et passende program for at tilpasse opvasken til, hvor snavset servicet er.

- Tryk på den passende programtast.
- ✓ Programmet er indstillet, og programtasten blinker.
- ✓ Den resterende opvasketid vises i displayet.

Indstilling af ekstrafunktion





Der kan indstilles ekstrafunktioner for at supplere det valgte opvaskeprogram.



Bemærk: De aktiverbare ekstrafunktioner afhænger af det valgte program.

- Tryk på tasten til den passende ekstrafunktion.
→ "Ekstrafunktioner", Side 15
- ✓ Ekstrafunktionen er indstillet, og ekstrafunktionstasten blinker.

Indstilling af tidsforvalg

Programstarttiden kan udskydes i op til 24 timer.

1. Tryk på  eller .
- ✓ I displayet vises "00h:01m".
2. Indstil den ønskede programstarttid med  eller .
3. Tryk på Start.
- ✓ Tidsforvalget er aktiveret.

Tip Tidsforvalget deaktiveres ved at trykke på  eller  flere gange, indtil "00h:00m" vises i displayet.

Start af program



- Tryk på Start.
- ✓ Programmet er afsluttet, når displayet viser "00h:00m".

Bemærkninger

- Brug ikke opvaskemiddeltablettens beholder som greb til overkurven, hvis der skal sættes service i maskinen, mens den er i gang. Du kan komme i kontakt med den delvist opløste opvaskemiddeltabelt.
- Det igangværende program kan kun skiftes, hvis programmet afbrydes.
→ "Afbrydelse af program", Side 23
- For at spare energi slukker maskinen 1 minut efter programslut. Hvis maskinens dør åbnes umiddelbart efter programslut, slukker maskinen efter 4 sekunder.

Afbrydelse af program

Bemærk: Hvis maskinens dør åbnes, når maskinen er varmet op, stilles maskinens dør altid på klem først i et par minutter. Luk den derefter. Således undgås det, at der dannes overtryk i maskinen, og at maskinens dør springer op.

1. Åbn apparatets dør med forsigtighed.
2. Tryk på .
- ✓ Programmet gemmes, og apparatet slukker.
3. Tryk på  for at fortsætte programmet.
4. Luk maskinens dør.

Afbrydelse af program

For at afslutte et program før tid eller for at skifte et startet program skal det afbrydes.

1. Åbn maskinens dør.
2. Tryk på **Reset 4 sec.** i ca. 4 sekunder.
3. Luk maskinens dør.
- ✓ Programmet afbrydes og er afsluttet efter ca. 1 minut.

Slukning af apparatet

1. Overhold henvisningerne om "sikker brug" → Side 8.
2. Tryk på .

Tip Hvis der under opvasken trykkes på , afbrydes det igangværende program. Når der tændes for apparatet, fortsættes programmet automatisk.

Grundindstillinger

Apparatets grundindstillinger kan tilpasses efter egne ønsker og behov.

Oversigt over grundindstillingerne

Grundindstillingerne afhænger af apparatets udstyr.

GRUNDINDSTILLING	DISPLAYTEKST	VALG	BESKRIVELSE
Vandets hårdhedsgrad	H:04 ¹	H:00 - H:07	Indstilling af afkalkningsanlæg til vandets hårdhedsgrad. Trinnet H:00 slukker for afkalkningsanlægget.
Tilsæt. af afsp.middel	r:05 ¹	r:00 - r:06	Indstilling af tilsætningsmængden af afspændingsmiddel. Med trinnet r:00 slukkes der for afspændingsmiddelanelægget.
Sensorindstilling	SE:00 ¹	SE:00 - SE:02	Indstilling af vandsensoren til snavsregistrering. → "Sensorer", Side 9
Ekstra tørring	d:00 ¹	d:00 - d:01	I forbindelse med sidste skyl øges temperaturen, og dermed opnås der et bedre tørreresultat. Opvasketiden kan forlænges en smule i denne forbindelse. Bemærk: Ikke egnet til sarte servicedele. Tænding "d:01" eller slukning "d:00" af ekstra tørring.
Varmt vand	A:00 ¹	A:00 - A:01	Indstilling af koldt vandstilslutning eller varmt vandstilslutning. Indstil kun maskinen til varmt vand, hvis det varme vand forsynes energetisk fordelagtigt, og der er en egnet installation til rådighed, f.eks. et solvarmeanlæg med cirkulationsledning. Vandtemperaturen bør være mindst 40 °C og maksimalt 60 °C. Tænding "A:01" eller slukning "A:00" for varmt vand.
Indvendig belysning	EL:02 ¹	EL:00 - EL:02	Indvendig belysning. <ul style="list-style-type: none"> • Ved indstillingen "EL:00" er den indvendige belysning slukket. • Ved indstillingen "EL:01" kan den indvendige belysning aktiveres via TÆND/SLUK-tasten . • Ved indstillingen "EL:02" tænder den indvendige belysning, når maskinens dør åbnes. Den indvendige belysning slukker automatisk efter 10 minutter, når maskinens dør er åbnet.
Time-beam-on-floor	S:01 ¹	S:00 - S:01	Tænding eller slukning af Time-beam-on-floor. Når programmet kører, vises statusinformation om tidsforvalget, programmet eller den resterende tid på gulvet under maskinens dør. Visningen kan ikke ses, hvis maskinen monteres med fremadtrukt sokkelpanel eller i et højskab, hvor maskinen flugter med møblets kant. Trinnet "S:00" slukker for Time-beam-on-floor.

¹ Fabriksindstilling (kan afvige afhængigt af apparatets type)

GRUNDINDSTILLING	DISPLAYTEKST	VALG	BESKRIVELSE
Startprogram	SP:01 ¹	SP:00 - SP:01	Indstilling af foruddefineret program når apparatet tændes. <ul style="list-style-type: none"> • Ved indstillingen "SP:00" er det senest valgte program forindstillet, når apparatet tændes. • Ved indstillingen "SP:01" er programmet Eco 50° forindstillet, når apparatet tændes.
Signallydstyrke	SL:02 ¹	SL:00 - SL:03	Regulering af signallydstyrken. Trinnet "SL:00" slukker for lydsignalet.
Tastelydstyrke	bL:02 ¹	bL:00 - bL:03	Indstilling af tastelydstyrken ved betjening. Trinnet "bL:00" slukker for tastelydene.
Fabriksindstilling	rE:	Start med \oplus Y:ES Bekræft med \oplus	Gendannelse af ændrede indstillinger til fabriksstilstand. Der skal foretages indstillinger til den første ibrugtagning.

¹ Fabriksindstilling (kan afvige afhængigt af apparatets type)

Ændring af grundindstillinger

1. Åbn maskinens dør.
2. Tryk på \odot .
3. Tryk på Setup 3 sec. i 3 sekunder for at åbne grundindstillingerne.
 - ✓ Displayet viser H:xx.
 - ✓ Displayet viser **set**.

4. Tryk på Setup 3 sec. flere gange, indtil displayet viser den ønskede indstilling.
5. Tryk på \ominus eller \oplus flere gange, indtil displayet viser den passende værdi.
Der kan ændres flere indstillinger.
6. Tryk på Setup 3 sec. i 3 sekunder for at gemme indstillingerne.
7. Luk maskinens dør.

Rengøring og pleje

Rengør og plej maskinen omhyggeligt, så maskinen forbliver funktionsdygtig længe.

Rengøring af inderkar

ADVARSEL

Fare for sundhedsskader!

- Det kan medføre sundhedsskader, hvis der anvendes klørholdige opvaskemidler.
- Anvend aldrig klorholdige opvaskemidler.

1. Fjern groft snavs indvendigt i maskinen med en fugtig klud.
2. Fyld opvaskemiddel i sæbeautomaten.
3. Vælg det program, der har den højeste temperatur.
4. "Start programmet uden service." → Side 23

Maskinpleje

Aflejringer kan medføre fejl på maskinen, f.eks. som følge af madrester og kalk. Rengør maskinen med regelmæssige mellemrum for at undgå fejl og reducere lugtdannelse. Maskinpleje er det egnede program til pleje af maskinen i forbindelse med maskinplejemidler og maskinrengøringsmidler.

FASE	FJERNELSE AF	OPVASKEMIDDEL	ANBRINGELSE
1	fedt og kalk	Flydende maskinplejemiddel eller maskinafkalkningsmiddel i pulverform.	Indvendigt i maskinen, f.eks. en flaske sat i bestikurven eller pulver indvendigt i maskinen.
2	madrester og aflejringer	Maskinrengøringsmiddel	Sæbeautomat

Rengøringsmiddel

Anvend kun egnede rengøringsmidler til at rengøre maskinen.

→ "Sikker brug", Side 8

Tips til rengøring af maskinen

Følg tippene til rengøring af maskinen for at bevare dens korrekte funktion i lang tid.

FORANSTALTNING	FORDEL
Tør regelmæssigt dørpakningerne, opvaskemaskinens front og betjeningspanelet af med en fugtig klud og opvaskemiddel.	Maskinens dele holdes rene og hygiejniske.
Lad maskinens dør stå på klem ved en længere stilstandstid.	Ubehagelig lugtdannelse undgås.

Maskinpleje er et program, der fjerner forskellige aflejringer i en opvask. Rengøringen udføres i to faser:

For at opnå en optimal rengøringseffekt doserer programmet rengøringsmidlerne hver for sig i den pågældende rengøringsfase. Til dette er det nødvendigt, at rengøringsmidlerne er anbragt korrekt.

Når indikatoren for Maskinpleje i betjeningspanelet lyser, eller når displayet råder til det, så udfør Maskinpleje uden service. Efter Maskinpleje er udført, slukker indikatoren. Hvis apparatet ikke har nogen påmindelsesfunktion, anbefaler vi at udføre maskinpleje hver 2. måned.

Udførelse af Maskinpleje

Bemærkninger

- Udfør programmet Maskinpleje, uden der er sat service i maskinen.
- Anvend kun maskinplejemidler og maskinrengøringsmidler, der er specielt egnet til opvaskemaskiner.
- Sørg for, at der ikke befinder sig nogen aluminiumsdele i maskinens opvaskeum, f.eks. fedtfiltere til emhætter eller aluminiumsgryder.
- Hvis Maskinpleje ikke blev udført efter 3 opvaske, slukker indikatoren for Maskinpleje automatisk.
- Sørg for, at rengøringsmidlerne er anbragt korrekt for at opnå en optimal rengørings-effekt.
- Følg sikkerhedsanvisningerne på maskinplejemidlernes og maskinrengøringsmidlernes emballage.

1. Fjern groft snavs indvendigt i maskinen med en fugtig klud.
2. Rengør sierne.
3. Anbring maskinplejemidlet indvendigt i maskinen.
Anvend kun maskinplejemidler, der er specielt egnet til opvaskemaskiner.
4. Fyld maskinrengøringsmidlet i sæbeautomaten, indtil den er helt fyldt.
Kom derudover ikke maskinrengøringsmiddel indvendigt i maskinen.
5. Tryk på .
6. Tryk på Start.
✓ Maskinpleje udføres.
✓ Når programmet er afsluttet, slukker indikatoren for Maskinpleje.

Sisystem

Sisystemet filtrerer groft snavs bort fra opvaskekredsløbet.

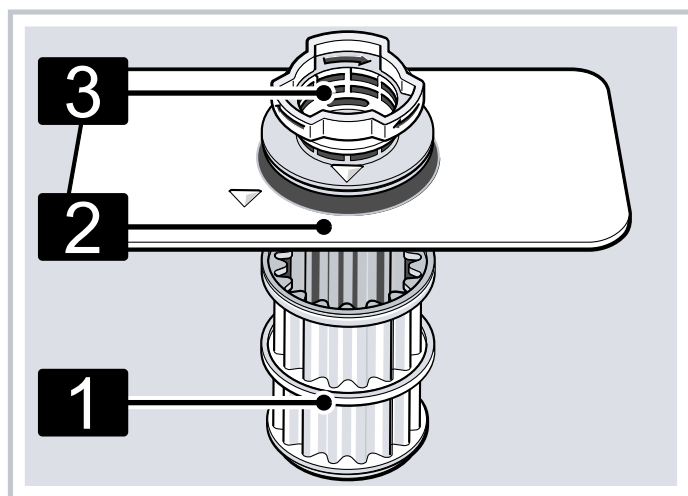

- | | |
|----------|---------|
| 1 | mikrosi |
| 2 | finsi |

3 grovsi

Rengøring af sierne

Snavs fra opvaskevandet kan tilstoppe sierne.

1. Kontrollér sierne for snavs, hver gang maskinen har været i brug.
2. Drej grovsien mod uret **①**, og tag sisystemet ud **②**.
 - Sørg for, at der ikke falder nogen fremmedlegemer ned i pumpehuset.

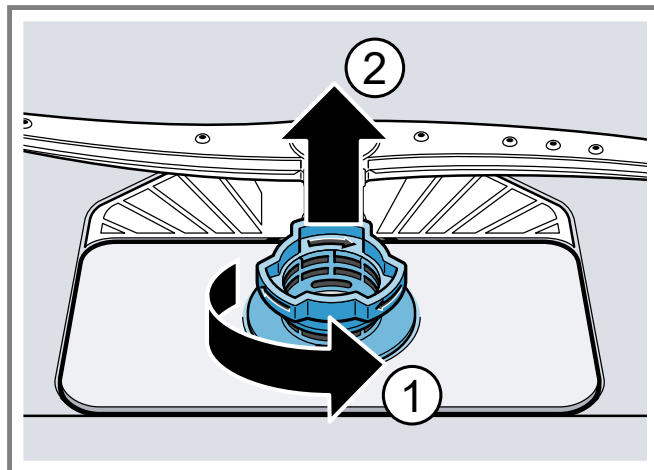

3. Træk mikrosien nedad og af.

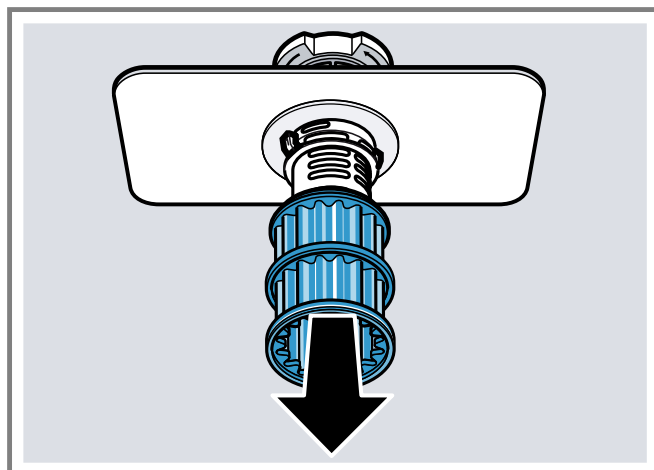

4. Tryk låsetapperne sammen **①**, og tag grovsien opad og ud **②**.

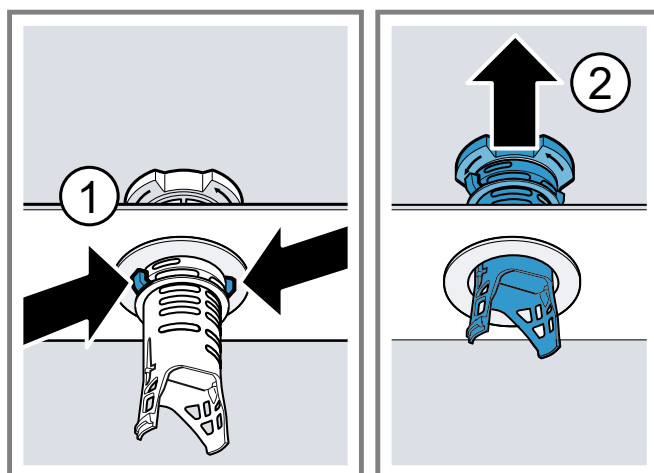

5. Rengør sielementerne under rindende vand.

Rengør omhyggeligt snavsranden mellem grovsien og finsien.

6. Saml sisystemet.

Sørg for, at låsetapperne er faldet i hak på grovsien.

- 7. Sæt sisystemet i maskinen, og drej grovsien med uret.**
- Sørg for, at pilemarkeringerne står ud for hinanden.

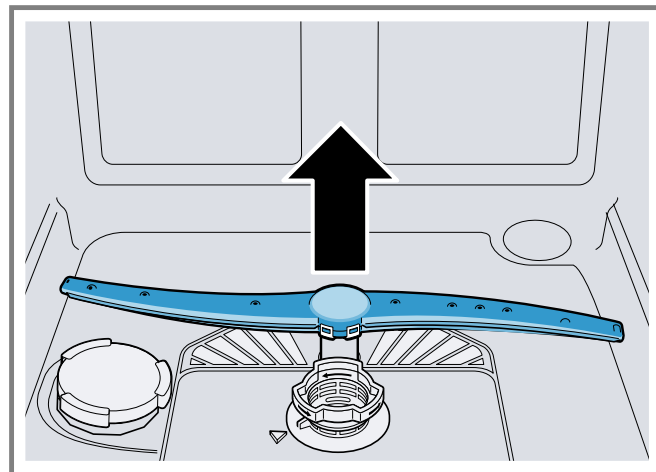
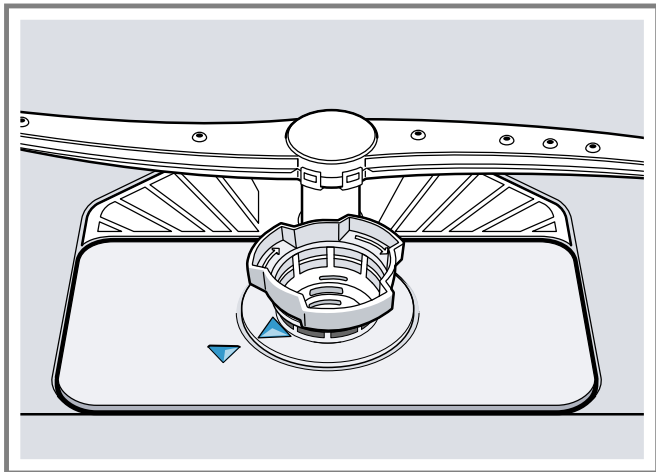

3. Kontrollér under rindende vand, om udgangsdyserne i spulearmene har tilstopninger, og fjern eventuelle fremmedlegemer.
4. Sæt den nederste spulearm i.
 - ✓ Spulearmen falder hørbart i hak.
5. Sæt den øverste spulearm i, og skru den fast.

Rengøring af spulearme

Kalk og snavs fra opvaskevandet kan blokere dyserne og lejringerne i spulearmene. Rengør spulearmene regelmæssigt.

1. Skru den øverste spulearm løs ①, og træk den nedad og af ②.

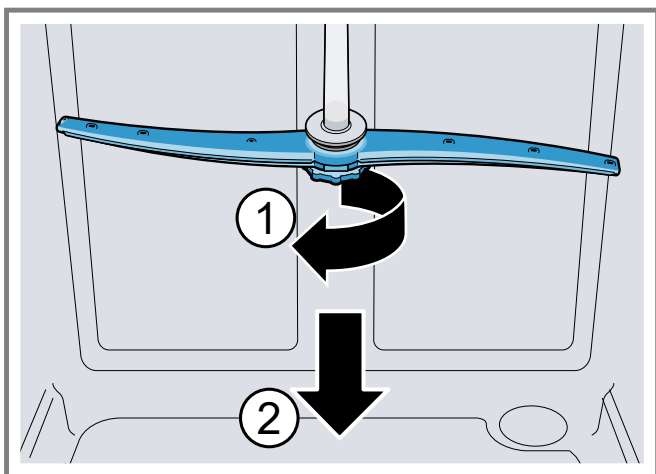

2. Træk den nederste spulearm opad og af.

Afhjælpning af fejl

Mindre fejl ved apparatet kan afhjælpes selv. Læs oplysningerne om fejlfhjælpning, inden kundeservice kontaktes. Sådan undgås unødige omkostninger.

ADVARSEL

Fare for elektrisk stød!

- Forkert udførte reparationer er farlige.
- Kun fagpersonale, der er uddannet til det, må udføre reparationer på apparatet.
- Der må kun anvendes originale reservedele til reparation af apparatet.
- Hvis nettilslutningsledningen eller apparattilslutningsledningen til apparatet bliver beskadiget, skal den udskiftes med en speciel nettilslutningsledning eller en speciel apparattilslutningsledning, som kan fås hos producenten eller dennes kundeservice.

Fejlkode/fejlindikator/signal

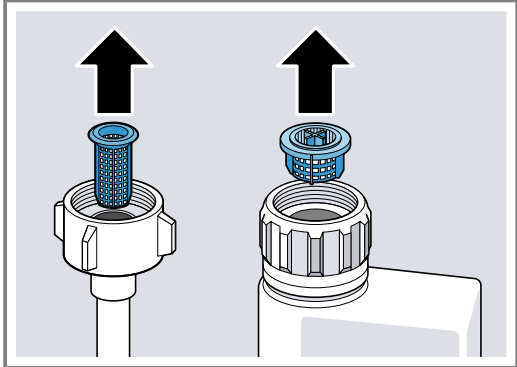
FEJL	ÅRSAG	FEJLSØGNING
E:20-60 lyser skiftevist.	Maskinen har registreret tilkalket varmelegeme.	<ol style="list-style-type: none"> 1. Afkalk maskinen. 2. Anvend maskinen med "afkalkningsanlægget" → Side 18.¹
E:21-30 lyser skiftevist.	Opsugningsåbningen til tørringen er tildækket af servicedele.	<ul style="list-style-type: none"> • Sæt servicedelene i maskinen på en sådan måde, at "opsugningsåbningen til tørringen" → Side 11 er fri.
E:30-00 lyser skiftevist.	Vandbeskyttelsessystem er aktiveret.	<ol style="list-style-type: none"> 1. Luk for vandhanen. 2. Kontakt kundeservice.
E:31-00 lyser skiftevist.	Vandbeskyttelsessystem er aktiveret.	<ol style="list-style-type: none"> 1. Luk for vandhanen. 2. Kontakt kundeservice.
E:32-00 lyser skiftevist, eller indikatoren for vandtilløb lyser.	Tilløbsslangen har et knæk.	<ul style="list-style-type: none"> • Før tilløbsslangen uden knæk.
	Vandhane er lukket.	<ul style="list-style-type: none"> • Åbn for vandhanen.
	Vandhane sidder i klemme eller er tilkalket.	<ul style="list-style-type: none"> • Åbn for vandhanen. <p>Flowmængden skal være mindst 10 l/min., når der er åbnet for vandtilløbet.</p>
	Sier i vandtilslutningen til tilløbs- eller AquaStop-slangen er stoppet til.	<ol style="list-style-type: none"> 1. Sluk for apparatet. 2. Træk netstikket ud. 3. Luk for vandhanen. 4. Skru vandtilslutningen af. 5. Tag sien ud af tilløbsslangen.
		
		<ol style="list-style-type: none"> 6. Rengør sien. 7. Sæt sien i tilløbsslangen. 8. Skru vandtilslutningen på. 9. Kontrollér vandtilslutningen mht. tæthed. 10. Etablér strømforsyningen. 11. Tænd for apparatet.

¹ Afhængigt af apparatets udstyr

FEJL	ÅRSAG	FEJLSØGNING
E:34-00 lyser skiftevist.	Der løber konstant vand ind i maskinen.	<ol style="list-style-type: none"> 1. Luk for vandhanen. 2. Kontakt kundeservice.
E:61-02 lyser skiftevist.	Afløbspumpen er blokeret.	<ul style="list-style-type: none"> • Rengør afløbspumpen. → "Rengøring af afløbspumpe", Side 36
	Afløbspumpens afdækning er løs	<ul style="list-style-type: none"> • Tryk "afløbspumpens" → Side 36 afdækning rigtigt i hak.
E:61-03 lyser skiftevist. Vandet bliver ikke pumpet ud.	Afløbsslangen er tilstoppet eller har et knæk.	<ol style="list-style-type: none"> 1. Før afløbsslangen uden knæk. 2. Fjern rester.
	Vandlåstslutningen er stadigvæk lukket.	<ul style="list-style-type: none"> • Kontrollér, tilslutningen på vandlåsen, og åbn den om nødvendigt.
	Afløbspumpens afdækning er løs.	<ul style="list-style-type: none"> • Tryk "afløbspumpens" → Side 36 afdækning rigtigt i hak.
E:90-01 lyser skiftevist.	Netspændingen er for lav.	<p>Der er ingen maskinfejl.</p> <ol style="list-style-type: none"> 1. Kontakt en elektriker. 2. Få elektrikeren til at kontrollere netspændingen og el-installationen.
E:92-40 lyser skiftevist.	Sier er snavsede eller tilstoppede.	<ul style="list-style-type: none"> • Rengør sierne. → "Rengøring af sierne", Side 26
<p>En anden fejlkode vises i displayvinduet.</p> <p>E:01-00 til E:90-10</p>	Der er en teknisk fejl.	<ol style="list-style-type: none"> 1. Tryk på ⏻. 2. Træk apparatets netstik ud, eller slå sikringen fra. 3. Vent mindst 2 minutter. 4. Sæt apparatets netstik i en stikdåse, eller slå sikringen til. 5. Tænd for apparatet. 6. Hvis problemet forekommer igen: <ul style="list-style-type: none"> • Tryk på ⏻. • Luk for vandhanen. • Træk netstikket ud. • Kontakt kundeservice, og oplys fejlkoden.

Opvaskeresultat

FEJL	ÅRSAG	FEJLSØGNING
Service er ikke tørt.	Der blev ikke anvendt afspændingsmiddel, eller doseringen blev indstillet for lavt.	<ol style="list-style-type: none"> 1. Påfyld "afspændingsmiddel" → Side 19. 2. Indstil tilsætningsmængden af afspændingsmiddel. → "Indstilling af tilsætningsmængden af afspændingsmiddel", Side 20
	Programmet eller programoptionen har ingen eller for kort tørrefase.	<ul style="list-style-type: none"> • Vælg et program med tørring, f.eks. programmet Intensiv, Kraftig eller ECO. Nogle optionstaster forringer tørreresultatet, f.eks. VarioSpeed.
	Vand samler sig i servicets eller bestikkets fordybninger.	<ul style="list-style-type: none"> • Sæt servicet i maskinen så skråt som muligt.

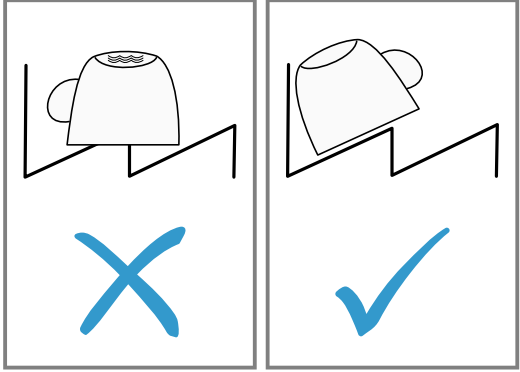
FEJL	ÅRSAG	FEJLSØGNING
Service er ikke tørt.		
	Anvendt kombineret opvaskemiddel har dårlig tørrekapacitet.	<ol style="list-style-type: none"> 1. Anvend afspændingsmiddel for at øge tørrekapaciteten. 2. Anvend et andet kombineret opvaskemiddel med en bedre tørrekapacitet.
	Ekstra tørring blev ikke aktiveret til øget tørring.	<ul style="list-style-type: none"> • Aktivér ekstra tørring.
	Service er blevet taget for tidligt ud af maskinen, eller tørringen var endnu ikke færdig.	<ol style="list-style-type: none"> 1. Vent, til programmet er slut. 2. Tag først servicet ud 30 minutter efter programslut.
	Anvendt afspændingsmiddel har begrænset tørrekapacitet.	<ul style="list-style-type: none"> • Anvend et mærkeafspændingsmiddel. Øko-produkter kan have en begrænset virkningseffekt.
Plastservice er ikke tørt.	Ingen fejl. Plast tørrer dårligere, eftersom det har en dårligere evne til at holde på varmen.	<ul style="list-style-type: none"> • Ingen afhjælpning mulig.
Bestik er ikke tørt.	Bestik er sorteret ufordelagtigt i bestikkurven eller bestikskuffen.	<p>Der kan dannes dråber på steder, hvor bestikstykkerne rammer hinanden.</p> <ol style="list-style-type: none"> 1. "Sæt helst hvert bestikstykke separat i maskinen." → Side 22 2. Undgå, at delene rammer hinanden.
Efter opvasken er maskinen våd indvendig.	Ingen fejl. Som følge af kondensationstørringen er vanddråberne i inderkarret fysisk betinget, og de er også ønsket. Fugtigheden i luften kondenserer på den indvendige side af maskinen, løber ned og pumpes ud.	Ingen handling nødvendig.
Madrester på service.	Service er placeret alt for tæt, eller kurven er for fuld.	<ol style="list-style-type: none"> 1. Sæt servicet i maskinen med nok frirum. Sprøjtestrålerne skal kunne nå servicets overflade. 2. Undgå, at delene rammer hinanden.
	Den nederste spulearmsdrejning er blokeret.	<ul style="list-style-type: none"> • Sæt servicet i maskinen på en sådan måde, at servicet ikke forhindrer spulearmsdrejningen.
	Spulearmsdyser er tilstoppede.	<ul style="list-style-type: none"> • Rengør "spulearmene" → Side 27.
	Sier er snavsede.	<ul style="list-style-type: none"> • Rengør sierne. → "Rengøring af sierne", Side 26
	Sier er sat forkert i og/eller er ikke faldet rigtigt i hak.	<ol style="list-style-type: none"> 1. Sæt sierne rigtigt i. → "Sisystem", Side 26 2. Få sierne til at falde i hak.
	Det valgte opvaskeprogram er for svagt.	<ul style="list-style-type: none"> • Vælg et stærkere opvaskeprogram. → "Programoversigt", Side 14 • Tilpas sensorikkens sensibilitet. → "Sensorer", Side 9

FEJL	ÅRSAG	FEJLSØGNING
Madrester på service.	Service er forvasket alt for stærkt. Sensorikken indstiller på et svagt programforløb. Fastsiddende snavs kan til dels ikke fjernes.	<ul style="list-style-type: none"> Fjern kun grove madrester, og forskyl ikke servicet. Tilpas sensorikkens sensibilitet. → "Sensorer", Side 9
	Høje, smalle beholdere skylles ikke tilstrækkeligt i hjørnerne.	<ul style="list-style-type: none"> Stil ikke høje, smalle beholdere alt for meget på skrå og ikke ind i hjørner.
	Overkurv til højre og venstre er ikke indstillet i den samme højde.	<ul style="list-style-type: none"> Indstil den øverste servicekurv til venstre og højre i den samme højde. → "Overkurv", Side 15
Opvaskemiddelrester i maskinen	Låg på sæbeautomat er blokeret af servicedele og kan ikke åbnes.	<ol style="list-style-type: none"> Sæt servicet i overkurven på en sådan måde, at opvaskemiddeltablettens beholder ikke spærres af servicet. → "Isætning af service", Side 22 Servicedelene blokerer låget på sæbeautomaten. Placér ikke service eller duftautomat i opvaskemiddeltablettens beholder.
	Låg på sæbeautomat er blokeret af opvaskemiddeltabletten og kan ikke åbnes.	<ul style="list-style-type: none"> Læg opvaskemiddeltabletten på tværs i sæbeautomaten og ikke på højkant.
	Opvaskemiddeltabletter anvendes i lynprogrammet eller kortprogrammet. Opvaskemiddeltablettens opløsningsetid nås ikke.	<ul style="list-style-type: none"> Vælg et stærkere "program" → Side 14, eller anvend "pulveropvaskemiddel" → Side 20.
	Opvaskeeffekt og opløsningsadfærd reduceres, jo længere tid opvaskemidlet opbevares, eller opvaskemiddel er meget klumpet.	<ul style="list-style-type: none"> Skift opvaskemiddel.
Der befinder sig vandpletter på plastdele.	Dråber på plastdelenes overflader kan rent fysisk ikke undgås. Vandpletter ses efter aftørringen.	<ul style="list-style-type: none"> Vælg et stærkere program. → "Programoversigt", Side 14 Sæt servicet på skrå i maskinen. → "Isætning af service", Side 22 Anvend afspændingsmiddel. → "Afspændingsmiddel", Side 19 Indstil afkalkningsanlægget højere. → "Indstilling af afkalkningsanlæg", Side 18
Indvendigt i maskinen eller på døren befinder der sig belægninger, der kan tørres af eller opløses i vand.	Opvaskemidlets indholdsstoffer aflejres. Disse belægninger kan normalt ikke fjernes kemisk.	<ul style="list-style-type: none"> Skift "opvaskemiddel" → Side 20. Rengør maskinen mekanisk.
	Indvendigt i maskinen aflejres hvid belægning.	<ol style="list-style-type: none"> Indstil afkalkningsanlægget rigtigt. → "Indstilling af afkalkningsanlæg", Side 18 I de fleste tilfælde skal indstillingen øges. Skift om nødvendigt opvaskemiddel.
	Låg på specialsaltbeholder er ikke skruet fast.	<ul style="list-style-type: none"> Skru låget på specialsaltbeholderen fast.
På servicet, indvendigt i maskinen eller på døren befinder der sig hvide belægninger, der er vanskelige at fjerne.	Opvaskemidlets indholdsstoffer aflejres. Disse belægninger kan normalt ikke fjernes kemisk.	<ul style="list-style-type: none"> Skift "opvaskemiddel" → Side 20. Rengør maskinen mekanisk.
	Hårdhedsområde er indstillet for højt, eller vandets hårdhedsgrad er for høj. → "Oversigt over indstillingerne for vandets hårdhedsgrad", Side 18	<ul style="list-style-type: none"> Indstil afkalkningsanlægget til vandets hårdhedsgrad, eller påfyld specialsalt.
	Effekten af 3in1-opvaskemiddel, bio-opvaskemiddel eller øko-opvaskemiddel er ikke stor nok.	<ul style="list-style-type: none"> Indstil afkalkningsanlægget til vandets hårdhedsgrad, og anvend separate midler (mærkeopvaskemiddel, specialsalt, afspændingsmiddel).

FEJL	ÅRSAG	FEJLSØGNING
På servicet, indvendigt i maskinen eller på døren befinder der sig hvide belægninger, der er vanskelige at fjerne.	Opvaskemiddel er underdoseret.	<ul style="list-style-type: none"> • Forøg doseringen af opvaskemidlet, eller skift "opvaskemiddel" → <i>Side 20</i>.
	Det valgte opvaskeprogram er for svagt.	<ul style="list-style-type: none"> • Vælg et stærkere opvaskeprogram. → "<i>Programoversigt</i>", <i>Side 14</i> • Tilpas sensorikkens sensibilitet. → "<i>Sensorer</i>", <i>Side 9</i>
Rester fra te eller læbestift på servicet.	Opvasketemperatur er for lav.	<ul style="list-style-type: none"> • Vælg et program med højere opvasketemperatur. → "<i>Programoversigt</i>", <i>Side 14</i>
	Opvaskemiddel er underdoseret eller uegnet.	<ul style="list-style-type: none"> • Anvend et egnet "opvaskemiddel" → <i>Side 20</i>, og dosér det i henhold til producentens angivelser.
	Service er forvasket alt for stærkt. Sensorikken indstiller på et svagt programforløb. Fastsiddende snavs kan til dels ikke fjernes.	<ul style="list-style-type: none"> • Fjern kun grove madrester, og forskyl ikke servicet. • Tilpas sensorikkens sensibilitet. → "<i>Sensorer</i>", <i>Side 9</i>
Indvendigt i maskinen eller på service af rustfrit stål befinder der sig farvede (blå, gul, brun) belægninger, der er vanskelige at fjerne eller der ikke kan fjernes.	Lagdannelse opstår som følge af indholdsstoffer fra grøntsager (kål, selleri, kartofler, nudler, ...) eller postevand (mangan).	<ul style="list-style-type: none"> • Rengør maskinen. Belægningerne kan fjernes med en "mekanisk rengøring" → <i>Side 25</i> eller maskinrens. Belægningerne kan ikke altid fjernes helt, de er dog ikke sundsskadelige.
	Lagdannelse opstår på sølvservice eller aluminiumsservice som følge af metalliske bestanddele.	<ul style="list-style-type: none"> • Rengør maskinen. Belægningerne kan fjernes med en "mekanisk rengøring" → <i>Side 25</i> eller maskinrens. Belægningerne kan ikke altid fjernes helt, de er dog ikke sundsskadelige.
Indvendigt i maskinen befinder der sig farvede (gul, orange, brun) aflejringer, der er nemme at fjerne (især i bundområdet).	Lagdannelse opstår af indholdsstoffer fra madrester og postevand (kalk), "sæbeagtig".	<ol style="list-style-type: none"> 1. Kontrollér indstillingen af afkalkningsanlægget. → "<i>Indstilling af afkalkningsanlæg</i>", <i>Side 18</i> 2. Påfyld specialsalt. → "<i>Påfyldning af specialsalt</i>", <i>Side 19</i> 3. Aktivér afkalkningsanlægget, når der anvendes kombinerede opvaskemidler (opvaskemiddeltabletter). Følg henvisningerne om opvaskemidler. → "<i>Henvisninger om opvaskemiddel</i>", <i>Side 21</i>
Plastdele inde i maskinen er misfarvede.	Plastdele inde i maskinen kan misfarves i opvaskemaskinens brugstid.	<ul style="list-style-type: none"> • Der kan forekomme misfarvninger, og de forringer ikke maskinens funktion.
Plastdele er misfarvede.	Opvasketemperatur er for lav.	<ul style="list-style-type: none"> • Vælg et program med højere opvasketemperatur. → "<i>Programoversigt</i>", <i>Side 14</i>
	Service er forvasket alt for stærkt. Sensorikken indstiller på et svagt programforløb. Fastsiddende snavs kan til dels ikke fjernes.	<ul style="list-style-type: none"> • Fjern kun grove madrester, og forskyl ikke servicet. • Tilpas sensorikkens sensibilitet. → "<i>Sensorer</i>", <i>Side 9</i>
Der befinder sig striber på glas, glas med et metallisk udseende og bestik, der kan fjernes.	Tilsætningsmængden af afspændingsmiddel er indstillet for højt.	<ul style="list-style-type: none"> • Indstil afspændingsmiddelanelægget på et lavere trin. → "<i>Indstilling af tilsætningsmængden af afspændingsmiddel</i>", <i>Side 20</i>
	Afspændingsmiddel er ikke påfyldt.	<ul style="list-style-type: none"> • Påfyld afspændingsmiddel. → "<i>Påfyldning af afspændingsmiddel</i>", <i>Side 19</i>
	Der findes opvaskemiddelrester i programafsnittet Sidste skyl. Låg på sæbeautomat er blokeret af service dele og kan ikke åbnes helt.	<ol style="list-style-type: none"> 1. Sæt servicet i overkurven på en sådan måde, at opvaskemiddeltablettens beholder ikke spærres af servicet. → "<i>Isætning af service</i>", <i>Side 22</i>

FEJL	ÅRSAG	FEJLSØGNING
Der befinder sig striber på glas, glas med et metallisk udseende og bestik, der kan fjernes.		<p>Service-delene blokerer låget på sæbeautomaten.</p> <p>2. Placér ikke service eller duftautomat i opvaskemiddeltablettens beholder.</p>
	Service er forvasket alt for stærkt. Sensorikken indstiller på et svagt programforløb. Fastsiddende snavs kan til dels ikke fjernes.	<ul style="list-style-type: none"> • Fjern kun grove madrester, og forskyl ikke servicet. • Tilpas sensorikkens sensibilitet. → "Sensorer", Side 9
Glaspest, der ikke kan fjernes.	Glas kan ikke tåle opvaskemaskine, kun egnet til opvaskemaskine.	<ul style="list-style-type: none"> • Anvend kun glas, der kan tåle opvaskemaskine. • Glas er for det meste kun egnet til opvaskemaskine, dvs. at man på lang sigt må regne med slid eller forandringer. • Undgå en lang dampfase (ståtid), når opvask er færdig. • Anvend et program med lavere temperatur. → "Programoversigt", Side 14 • Indstil afkalkningsanlægget til vandets hårdhedsgrad. → "Indstilling af afkalkningsanlæg", Side 18 • Anvend et opvaskemiddel med glasbeskyttelseskomponent.
Rustspor på bestik.	Bestik er ikke tilstrækkelig rustbestandig. Knivklinger er ofte stærkere ramt.	<ul style="list-style-type: none"> • Anvend rustbestandigt service.
	Bestik rustet også, hvis rustende dele vaskes med op.	<ul style="list-style-type: none"> • Vask ikke rustende dele.
	Saltindhold i opvaskevandet er for højt.	<ol style="list-style-type: none"> 1. Fjern spildt specialsalt fra inderkarret. 2. Skru låget på specialsaltbeholderen fast.
Der befinder sig rester fra opvaskemiddel i sæbeautomaten eller i opvaskemiddeltablettens beholder.	Spulearme er blokeret af servicedele, og opvaskemidlet skylles ikke ud.	<ul style="list-style-type: none"> • Sørg for, at spulearmene ikke er blokeret og kan bevæge sig frit.
	Sæbeautomat var fugtig ved påfyldning af opvaskemidlet.	<ul style="list-style-type: none"> • Fyld kun opvaskemiddel i en tør sæbeautomat.
Der er usædvanlig skumdannelse.	Der befinder sig almindeligt opvaskemiddel i beholderen til afspændingsmiddel.	<ul style="list-style-type: none"> • Fyld omgående afspændingsmiddel i beholderen. → "Påfyldning af afspændingsmiddel", Side 19
	Der er spildt afspændingsmiddel.	<ul style="list-style-type: none"> • Fjern afspændingsmidlet med en klud.
	Anvendt opvaskemiddel eller maskinplejemiddel danner for meget skum.	<ul style="list-style-type: none"> • Skift opvaskemiddelmærke.

Henvisninger i displayfeltet

FEJL	ÅRSAG	FEJLSØGNING
Indikator for påfyldning af specialsalt lyser.	Specialsalt mangler.	<ul style="list-style-type: none"> • Påfyld "specialsalt" → Side 19.
	Sensor erkender ikke specialsalttabletter.	<ul style="list-style-type: none"> • Anvend ikke specialsalttabletter.
Indikator for påfyldning af specialsalt lyser ikke.	Afkalkningsanlæg er slukket.	<ul style="list-style-type: none"> • Indstil afkalkningsanlægget. → "Indstilling af afkalkningsanlæg", Side 18
Indikator for påfyldning af afspændingsmiddel lyser.	Afspændingsmiddel mangler.	<ol style="list-style-type: none"> 1. Påfyld "afspændingsmiddel" → Side 19. 2. Indstil tilsætningsmængden af afspændingsmiddel. → "Indstilling af tilsætningsmængden af afspændingsmiddel", Side 20

FEJL	ÅRSAG	FEJLSØGNING
Indikator for påfyldning af afspændingsmiddel lyser ikke.	Afspændingsmiddel anlæg er slukket.	<ul style="list-style-type: none"> • Indstilling af tilsætningsmængden af afspændingsmiddel. → "Indstilling af tilsætningsmængden af afspændingsmiddel", Side 20

Funktionsfejl

FEJL	ÅRSAG	FEJLSØGNING
Vandet bliver stående i maskinen efter programslut.	Sisystem eller område under sierne er tilstoppet.	<ol style="list-style-type: none"> 1. Rengør "sierne" → Side 26. 2. Rengør "afløbspumpen" → Side 36.
	Programmet er endnu ikke færdigt.	<ul style="list-style-type: none"> • Vent, til programmet er slut, eller afbryd programmet med Reset. • → "Afbrydelse af program", Side 23
Apparatet kan ikke tændes eller kan ikke betjenes.	Apparatets funktioner har svigtet.	<ol style="list-style-type: none"> 1. Træk netstikket ud, eller slå sikringen fra. 2. Vent mindst 2 minutter. 3. Tilslut apparatet til strømnettet. 4. Tænd for apparatet.
Apparatet starter ikke.	Sikringen er ikke i orden i huset.	<ul style="list-style-type: none"> • Kontrollér sikringen i huset.
	Netkablet er ikke sat i.	<ol style="list-style-type: none"> 1. Kontrollér, om stikdåsen fungerer. 2. Kontrollér, om netkablet er sat helt i stikdåsen og i bag på maskinen.
	Maskinens dør er ikke lukket helt.	<ul style="list-style-type: none"> • Luk maskinens dør.
Program starter af sig selv.	Du har ikke ventet til programslut.	<ul style="list-style-type: none"> • → "Afbrydelse af program", Side 23
Maskinen bliver stående under programkørsel eller svinger.	Maskinens dør er ikke lukket helt.	<ul style="list-style-type: none"> • Luk maskinens dør.
	Strømtilførsel og/eller vandtilførsel er afbrudt.	<ol style="list-style-type: none"> 1. Kontrollér strømtilførslen. 2. Kontrollér vandtilførslen.
	Overkurv trykker mod indersiden af døren og forhindrer en sikker lukning af maskinens dør.	<ul style="list-style-type: none"> • Kontrollér, om maskinens bagvæg trykkes ind på grund af en stikdåse eller ikke demonteret slangeholder. • Sæt service i maskinen på en måde, så ingen servicedele rager op over kurven og forhindrer maskinens dør i at kunne lukke sikkert.
Alle LED'er lyser eller blinker.	Elektronik har registreret en fejl.	<ol style="list-style-type: none"> 1. Tryk på hovedafbrydertasten i ca. 4 sekunder. Maskinen bliver genstartet og nulstillet til fabriksindstillingerne. 2. Hvis problemet forekommer igen: <ul style="list-style-type: none"> • Sluk for apparatet. • Træk netstikket ud, eller slå sikringen fra i sikringskabet. • Vent mindst 2 minutter. • Slå sikringen til i sikringskabet., eller sæt netstikket i. • Tænd for apparatet. 3. Hvis problemet forekommer igen: <ul style="list-style-type: none"> • Kontakt kundeservice.

Mekanisk beskadigelse

FEJL	ÅRSAG	FEJLSØGNING
Maskinens dør kan ikke lukkes.	Dørlås er sprunget om.	<ul style="list-style-type: none"> • Luk maskinens dør med øget kraft.
	Døren kan ikke lukkes på grund af forkert montering.	<ul style="list-style-type: none"> • Kontrollér, om maskinen er rigtigt monteret. Maskinens dør, dørbeklædningen eller monteringsdelene må ikke støde mod de tilstødende skabe eller bordpladen, når døren lukkes.

FEJL	ÅRSAG	FEJLSØGNING
Låget på sæbeautomaten kan ikke lukkes.	Sæbeautomaten eller låget er blokeret af sammenklæbde rester fra opvaskemidlet.	<ul style="list-style-type: none"> Fjern rester fra opvaskemiddel.

Lyde

FEJL	ÅRSAG	FEJLSØGNING
Slående lyd fra fyldeventiler.	Afhænger af husinstallationen. Der er ingen maskinfejl. Påvirker ikke maskinens funktion.	<ul style="list-style-type: none"> Afhjælpning kun mulig i husinstallationen.
Slående eller klaprende lyd.	Spulearm slår mod service.	<ul style="list-style-type: none"> Sæt servicet i maskinen på en sådan måde, at spulearmene ikke rammer servicet.
	Vandstrålerne rammer inderkarret direkte, hvis der ikke er meget service i maskinen.	<ul style="list-style-type: none"> Fordel servicet jævnt. Sæt mere service i maskinen.
	Lette servicedele bevæger sig under opvasken.	<ul style="list-style-type: none"> Sæt let service stabilt i maskinen.

Rengøring af afløbspumpe

Grove madrester eller fremmedlegemer kan blokere afløbspumpen. Afløbspumpen skal rengøres, så snart opvaskevandet ikke mere løber rigtigt ud.

⚠ ADVARSEL

Fare for tilskadekomst!

- Skarpe og spidse genstande som f.eks. glasskår kan blokere afløbspumpen og medføre personskader.
- Fjern fremmedlegemer forsigtigt.

1. Afbryd apparatets forbindelse til strømnettet.
2. Tag over- og underkurven ud.
3. Tag sisystemet ud.
4. Fjern tilstedeværende vand.
Brug evt. en svamp til hjælp.
5. Løft pumpeafdækningen af ved hjælp af en ske, og tag fat omkring forbindelsesstykket.

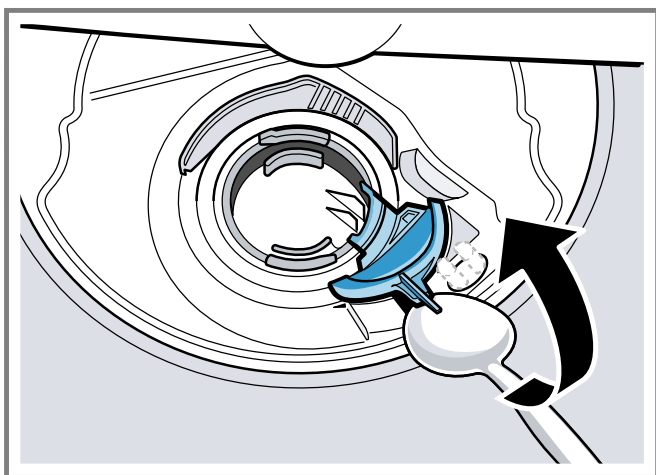

6. Løft pumpeafdækningen skråt indad, og tag den af.
✓ Nu kan vingehjulet nås med hånden.
7. Fjern madrester og fremmedlegemer i området omkring vingehjulet.
8. Sæt pumpeafdækningen i ①, og tryk den ned ②.

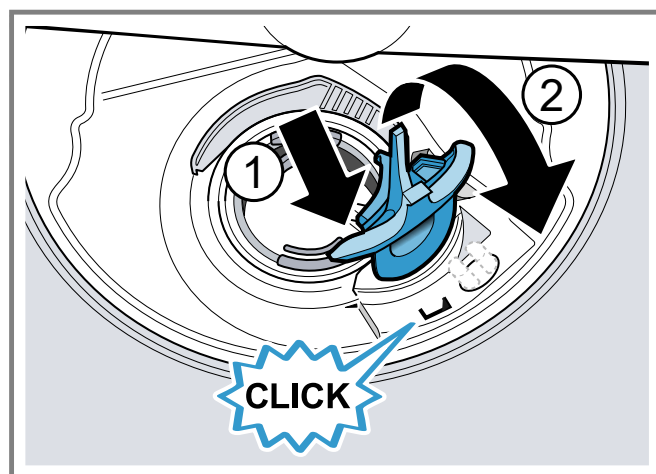

- ✓ Pumpeafdækningen falder hørbart i hak.
9. Montér sisystemet.
 10. Sæt under- og overkurven i.

Transport, opbevaring og bortskaffelse

Demontering af apparatet

1. Afbryd apparatets forbindelse til strømnettet.
2. Luk for vandhanen.
3. Løsn afløbstilslutningen.
4. Løsn rentvandstilslutningen.
5. Løsn fastgørelsesskruerne til møbeldelene, hvis sådanne findes.
6. Demontér sokkelbrættet, hvis et sådant findes.
7. Træk maskinen forsigtigt ud, og træk slangen med ud.

Frostsikring af apparatet

Tøm maskinen fuldstændigt, hvis den står i et rum med risiko for frost, f.eks. i et feriehus.

- Tøm maskinen.
→ "Transport af apparatet", Side 36

Transport af apparatet

Tøm maskinen før transporten for at undgå skader på apparatet.

Bemærk: Transportér kun maskinen opretstående, så overskydende vand ikke trænger ind i maskinstyringen og medfører skader på apparatet.

1. Tag service ud af maskinen.
2. Sikr løse dele.
3. "Tænd for apparatet." → Side 23
4. Vælg det program, der har den højeste temperatur.
→ "Programoversigt", Side 14
5. "Start programmet." → Side 23
6. Afbryd programmet efter ca. 4 minutter for at tømme maskinen.
→ "Afbrydelse af program", Side 23
7. "Sluk for apparatet." → Side 23
8. Luk vandhanen.
9. For at tømme maskinen for overskydende vand løsn da tilløbsslangen, og lad vandet løbe ud.

Bortskaffelse af udtjent apparat

Ved miljørigtig bortskaffelse kan værdifulde råstoffer genindvindes.

⚠ ADVARSEL

Fare for sundhedsskader!

- Børn kan lukke sig inde i apparatet og komme i livsfare.
- Træk nettilslutningsledningens netstik ud ved udtjente apparater, skær derefter nettilslutningsledningen over, og ødelæg låsen i apparatets dør, så apparatets dør ikke længere låser.

1. Træk nettilslutningsledningens netstik ud.
2. Skær nettilslutningsledningen over.

3. Bortskaf apparatet miljørigtigt.

Hvis der er tvivl om genbrugsordningerne, og om hvor genbrugspladserne er placeret, så kan forhandleren, kommunen eller de kommunale myndigheder kontaktes for at få yderligere information.



Dette apparat er klassificeret iht. det europæiske direktiv 2012/19/EU om affald af elektrisk- og elektronisk udstyr (waste electrical and electronic equipment - WEEE).

Dette direktiv angiver rammerne for indlevering og recycling af kasserede apparater gældende for hele EU.

Tekniske data

Vægt	Maks.: 60 kg
Spænding	220 - 240 V, 50 Hz eller 60 Hz
Tilslutningsværdi	2000 - 2400 W
Sikring	10 - 16 A
Vandtryk	<ul style="list-style-type: none"> • min. 0,05 MPa (0,5 bar) • maks. 1 MPa (10 bar)
Tilløbsmængde:	min. 10 l/min
Vandtemperatur	Koldt vand. Varmt vand maks.: 60 °C
Kapacitet	14 kuverter

Der findes yderligere oplysninger om den aktuelle model på internettet under <https://eprel.ec.europa.eu/>¹. Denne webadresse linker til den officielle EU-produktdatabase EPREL.

Følg da anvisningerne til modelsøgningen. Modelregistreringen fremgår af modelnavnet og varenummeret uden punkter. Disse oplysninger kan findes på typeskiltet på højre side af apparatets dør.

Oplysninger om fri software og open source-software

Dette produkt indeholder softwarekomponenter, der er licenseret af ophavsretsindehaverne som fri software eller open source-software.

Licensoplysningerne kan downloades via vores hjemmeside www.ikea.com. Alternativt kan der anmodes om de pågældende oplysninger ved at skrive til se.hfb70.running.range@inter.ikea.com.

Kildekoden stilles til rådighed efter anmodning om dette. Send anmodningen til ovennævnte adresse. Emne: „FOSS“

Overensstemmelseserklæring

Hermed erklærer IKEA of Sweden AB, at dette apparat er i overensstemmelse med de grundlæggende krav og øvrige gældende bestemmelser i direktiv 2014/53/EU. På internettet findes en udførlig RED-overensstemmelseserklæring på det aktuelle apparats produktside under de ekstra dokumenter på adressen www.ikea.com.



2,4-GHz-bånd (2400–2483,5 MHz): maks. 100 mW
5 GHz-bånd (5150–5350 MHz + 5470–5725 MHz): maks. 150 mW

	BE	BG	CZ	DK	DE	EE	IE	EL	ES
	FR	HR	IT	CY	LI	LV	LT	LU	HU
	MT	NL	AT	PL	PT	RO	SI	SK	FI
	SE	NO	CH	TR	IS	UK (NI)			

5 GHz WLAN (Wi-Fi): Kun til indendørs brug.

AL	BA	MD	ME	MK	RS	UK	UA
----	----	----	----	----	----	----	----

5 GHz WLAN (Wi-Fi): Kun til indendørs brug.

¹ Gælder kun for lande i Det Europæiske Økonomiske Samarbejdsområde

IKEA-garanti

FAQ vedrørende garantien:

Hvor lang tid gælder IKEA-garantien?

Denne garanti gælder for dit apparat i fem (5) år fra købsdatoen hos IKEA. Den originale købskvittering kræves som købsdokumentation. Hvis der udføres servicearbejder i løbet af garantiperioden, fører dette ikke til en forlængelse af apparatets garantiperiode.

Hvem udfører service?

IKEA-servicevirksomheden stiller sit eget firma eller en autoriseret servicepartner til rådighed i forbindelse med service.

Hvad omfatter garantien?

Garantien gælder kun for husholdningsbrug af det pågældende produkt. Undtagelserne er angivet i "Hvad omfatter garantien ikke?". Inden for garantiperioden dækkes omkostningerne til reparation, reservedele samt arbejds- og kørselsudgifter, forudsat at apparatet kan tilgås til reparation uden særlig indsats. I denne forbindelse gælder de pågældende nationale forskrifter. Udskiftede dele tilhører IKEA efter udskiftningen.

Hvad gør IKEA for at løse problemet?

Den servicevirksomhed, som IKEA har udpeget, vurderer produktet og kontrollerer derefter selv, om der er tale om et garantitilfælde. Hvis der er tale om et garantitilfælde, afgør IKEA-servicevirksomheden eller den autoriserede servicepartner efter eget skøn, om det fejlbehæftede produkt skal repareres eller udskiftes med et identisk eller sammenligneligt produkt.

Hvad omfatter garantien ikke?

- Normalt slid.
- Forsætlig beskadigelse eller uagtsom beskadigelse; skader, som skyldes manglende overholdelse af brugsanvisningen samt skader, der skyldes ukorrekt indbygning eller ukorrekt installation eller tilslutning til en forkert strømspænding; skader, der skyldes kemiske eller elektrokemiske reaktioner; rust, korrosion eller vandskader inkl. vandskader, der skyldes usædvanligt højt kalkindhold i vandet; skader, som udløses af usædvanlige omgivelsesbetingelser.
- Sliddele inkl. batterier og pærer.
- Dele uden funktion og pyntedele, som ikke påvirker den normale brug af apparatet, inkl. ridser og mulige farveafvigelser.
- Skader som følge af uheld, der skyldes fremmedlegemer eller substanser; skader, der er opstået i forbindelse med rengøring eller rensning af filtre, afløbssystem eller rummet til opvaskemiddel.
- Skader på følgende dele: glaskeramik, tilbehør, over- og underkurve samt bestikurver, til- og afløbsslanger, tætninger, pærer og disses afdækninger, indikatorer, knapper, beklædninger, husdæksler og dele deraf. Dette gælder dog ikke, såfremt skaderne skyldes en produktionsfejl.
- Tilfælde, hvor der under montørens besøg ikke kan konstateres nogen skader.
- Reparationer, som ikke er udført af en servicevirksomhed og/eller en autoriseret servicepartner, der er udpeget af os, eller hvis der er blevet anvendt reservedele, der ikke er originale dele.
- Reparationer, som er blevet udført ukorrekt eller ikke iht. forskrifterne for den pågældende installation.

- Brug af apparatet uden for rammerne af almindelig husholdningsbrug, dvs. erhvervsmæssig brug.
- Transportskader: Hvis en kunde transporterer produktet hjem til sig selv eller til en anden adresse, hæfter IKEA ikke for skader, som kan opstå under transporten. I de tilfælde, hvor IKEA leverer produktet til kundens leveringsadresse, dækkes eventuelle skader på produktet, som er opstået under denne levering, af IKEA.
- Omkostninger ved udførelsen af den første installation af IKEA-apparatet. Hvis en af IKEA udpeget servicevirksomhed eller en autoriseret servicepartner reparerer eller udskifter apparatet inden for rammerne af disse garantibetingelser, foretager den valgte servicevirksomhed eller den autoriserede servicepartner den nye montering af apparatet hhv. installationen af erstatningsapparatet.

Lovmæssige nationale forskrifter

IKEA-garantien giver dig specifikke rettigheder, som opfylder de lovmæssige krav i dit land eller er mere vidtgående end disse. Forbrugerrettigheder i det pågældende land bliver dog på ingen måde begrænset af disse betingelser.

Gyldighedsområde

Servicesen, der er fastlagt inden for rammerne af garantibetingelserne i det nye land, tilbydes til apparater, som er købt i en EU-medlemsstat og bringes til en anden EU-medlemsstat. Forpligtelsen til at yde service inden for rammerne af garantien gælder kun, hvis apparatet opfylder følgende betingelser og er blevet installeret iht. disse:

- de tekniske specifikationer for det land, i hvilket garanti-kravet gøres gældende,
- sikkerhedsanvisningerne i monteringsvejledningen og brugerhåndbogen.

Kundeservice for IKEA-apparater

Kontakt det af IKEA udpegede autoriserede servicecenter:

- for at rejse et servicekrav inden for rammerne af denne garanti, eller
- i tilfælde af uklarheder angående IKEA-apparaternes funktion.

Læs monteringsvejledningen og/eller brugsanvisningen grundigt igennem, før du kontakter os, så vi kan give dig den bedst mulige service.

Sådan kontakter du os, hvis du får brug for hjælp fra serviceafdelingen



På den sidste side i denne brugsanvisning kan du finde den fuldstændige liste over autoriserede servicecentre, som er udpeget af IKEA, med de tilhørende nationale telefonnumre.

Vi beder dig om at benytte de specifikke telefonnumre, som er oplyst i denne brugsanvisning, så vi kan hjælpe dig så hurtigt som muligt.

Hav dataene for det pågældende apparat klar, når du ringer. Disse er:

- Apparatnummer (E-Nr. = 1)
- Fabrikationsnummer (FD-Nr. = 2)

- IKEA-artikelnummer (8-cifret kode under apparatnummeret [E-Nr.])
- IKEA-fremstillingsdatoen (fremgår af etiketten på siden af lågens inderside)

Disse oplysninger kan findes på "typeskiltet" → Side 11 på apparatets låge.

OPBEVAR KØBSKVITTERINGEN!

Bemærk: Den gælder som din købsdokumentation og er nødvendig for at kunne gøre krav på garantien. Desuden indeholder købskvitteringen IKEA-betegnelsen og artikelnummeret (8-cifret kode) for hvert købt apparat.

Kundeservice

I slutningen af dokumentet finder du en oversigt over telefonnumre til kundeservice og informationer om reservedelene tilgængelighed.

Funktionsrelevante originale reservedele iht. den pågældende forordning om miljøvenligt design kan fås hos vores kundeservice i en periode på mindst 10 år fra apparatets markedsføring i Det Europæiske Økonomiske Samarbejdsområde.

Reservedelene tilgængelighed:

Dørhængsler og dørpakninger, andre tætninger, spulearme, afløbsfiltre, indvendige holdere og kunststoftilbehør som kurve og dæksler. Samt flere reservedele, f.eks. bestikskuffer, håndtag, indsatse, holdere, monterings sæt, isoleringsplader, lås, børnesikring, skinner, sidedele til hus, aquastop, kabeltilslutninger, aquastop-ventiler, hængselbånd, lejer, netkabel, beskyttelsesafdækninger, gummiformdele, ventilationskanaler, opbevaringstank, aktuator, slanger, slangeklemmer, visningsmoduler, afblændinger, gribestykker, døre af plexiglas, pakninger til sump, kurvehjul, spændebånd, bestikkurve, klemmer, fikseringsdele, kophylde, varmeveksler, gevindskruer, gennemløbssensorer for optimalt vandforbrug, afløbsslanger, afkalkningsanlæg, regenereringsventil, pumpeump, skruer, vandfordelingsteknik, varmepumpe, afløbspumper, rør, spulearme, finfilter, mikrofilter, doseringsbeholder, låger og meget mere...

Har du brug for mere hjælp?

Du kan kontakte hotlinen hos dit nærmeste IKEA-varehus i tilfælde af alle yderligere spørgsmål, der ikke vedrører kundeservice til dit apparat. Læs dokumentationen til dit apparat grundigt igennem, før du kontakter os.

Service Contacts

Country	Phone number	Call Fee	Opening time
Australia	1300008610	Local tariff	Monday - Friday 8.00 - 24.00
België / Belgique / Belgien	024757120	Lokaal tarief / Prix d'un appel local / Ortstarif	Maandag - Vrijdag / Lundi - Vendredi / Montag - Freitag 8.00 - 17.00
България	070020818	в зависимост от тарифния план на клиента	Понеделник - Събота 8.00 - 20.00 часа
Česká republika	+420251095027	Závisí na tarifu lokálního operátora	Po - Čt 8.30 - 18.00 Pá 8.30 - 17.00
Danmark	70150909	Lokal takst	Mandag - fredag 9.00 - 20.00 Lørdag (Åbent udvalgte søndage, se IKEA.dk) 9.00 - 18.00
Deutschland	08912475328	Ortstarif	7 Tage die Woche 7.00 - 22.00
Ελλάδα	+302104277770	Τυπική αστική χρέωση	24 ώρες, 7 ημέρες την εβδομάδα
España	976 305740	llamada local	Lunes - Viernes 7.00 - 22.00 Sábado 7.00 - 15.00
France	0969327707	appel non surtaxé	lundi - dimanche 7.00 - 22.00
Hrvatska	01/5520-337	Cijena lokalnog poziva ovisno o tarifi i paketu vašeg pružatelja usluge	svaki dan od 00 - 24h
Ireland	014502655	Local tariff	Monday - Friday 8.00 - 20.00 Saturday 9.00 - 17.00 Sunday 9.00 - 16.00
Ísland	+3544312200	Venjulegur símakostnaður	Mánudagur - Föstudagur 10.00 - 17.00
Italia	02412678501	Tariffa locale	Lunedì - Venerdì 8.00 - 20.00 Sabato 8.00 - 13.00
Lietuva	+370852463350	Vietinių pokalbių įkainiai	Pirmadienis - Penktadienis 9.00 - 17.00
Luxemburg / Luxembourg	26349-861	Ortstarif aus Luxembourg / Prix d'un appel local depuis le Luxembourg	Montag - Freitag / Lundi - Vendredi 8.00 - 12.00 ; 13.00 - 17.00
Magyarország	0680200201	Díjmentes telefonszám	Hívható munkanapokon 8.00 - 17.00
Nederland	09002354532 en/of 0900 BEL IKEA	15 cent/min., starttarief 4.54 cent en gebruikelijke belkosten	Maandag t/m - Vrijdag 8.00 - 20.00 Zaterdag 9.00 - 20.00
Norge	22660560	Lokal takst	Mandag - Fredag 8.00 - 21.00 Lørdag - Søndag 9.00 - 16.00
Österreich	0810144180	Ortstarif	7 Tage die Woche 7.00 - 22.00
Polska	801002068	Jak za połączenie lokalne lub według stawek operatora sieci komórkowej	Poniedziałek - Niedziela w godzinach 7.00 - 22.00
Portugal	214250784	custo de chamada para número fixo	segunda a sexta 8.30 - 20.00 sábado 9.00 - 18.00
România	+40212039748	Tarif normal	Lu-Vi: 8.00 - 20.00 Sam. 9.00 - 16.00
Россия	88002003040	бесплатно по России с любых номеров	круглосуточно 24/7
Schweiz / Suisse / Svizzera	0848808555	max. 0.075 CHF / min. + MwSt./TVA./IVA./VAT.	Montag - Freitag / Lundi - Vendredi / Lunedì - Venerdì 8.00 - 17.00
Suomi	08207510790	Paikallinen tariffi, matkapuhelin 8,35 senttiä puhelua kohti + 16,69 senttiä min	Maanantaista-torstaihin 8.00 - 17.00 Perjantaihin 9.00 - 16.00
Sverige	0775700500	Lokal samtal	Måndag - Fredag 8.30 - 20.00 Lördag - Söndag 9.30 - 18.00
United Kingdom	03301343106	Local tariff	Monday - Friday 8.00 - 20.00 Saturday 9.00 - 17.00 Sunday 9.00 - 16.00
Србија	+381113537009	Cijene lokalnog poziva ovisno o tarifama i paketu vašeg pružatelja usluga	Pon-Sub: 8.00 - 20.00
Slovenská republika	+420251095028	Závisí na tarife lokálneho operátora	Po - Št 8.30 - 18.00 Pia 8.30 - 17.00
Slovenija	+386 1 5830 701	Lokalna tarifa	Pon. - Sob. ; 7:00- 20:00
Latvija	www.ikea.com	-	-
Україна	www.ikea.com	-	-
Eesti	www.ikea.com	-	-



A series of horizontal lines for writing, starting below a grey header bar and extending to the bottom of the page.



9001775004 (030403) 650 A5

