

KULINARISK

bg

hr

cs

et

hu

lv

lt

pl

ro

ru

sr

sk

sl

tr



Design and Quality
IKEA of Sweden

| | |
|--------------------|-----------|
| БЪЛГАРСКИ | 6 |
| HRVATSKI | 10 |
| ČESKY | 14 |
| EESTI | 18 |
| MAGYAR | 22 |
| LATVIEŠU | 26 |
| LIETUVIŲ | 30 |
| POLSKI | 34 |
| ROMÂNÀ | 38 |
| РУССКИЙ | 42 |
| СРПСКИ | 46 |
| SLOVENSKY | 50 |
| SLOVENŠČINA | 54 |
| TÜRKÇE | 58 |

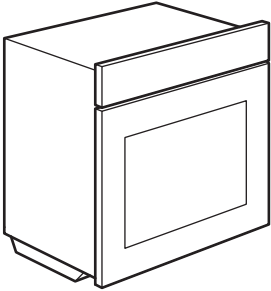
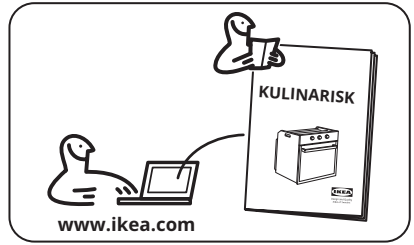
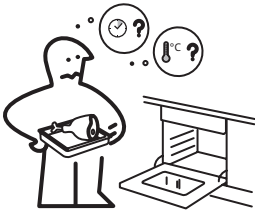

1x

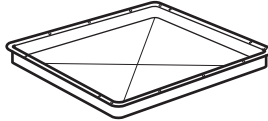

1x



2x

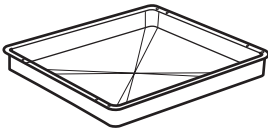

1x

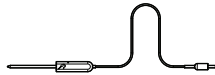

1x

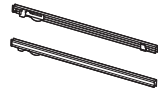

2x

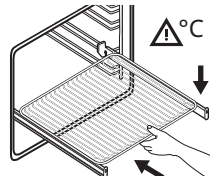
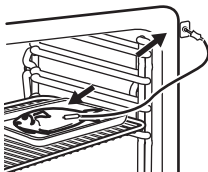
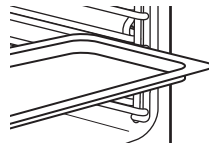
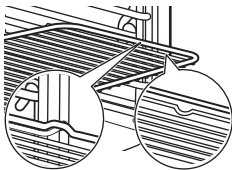

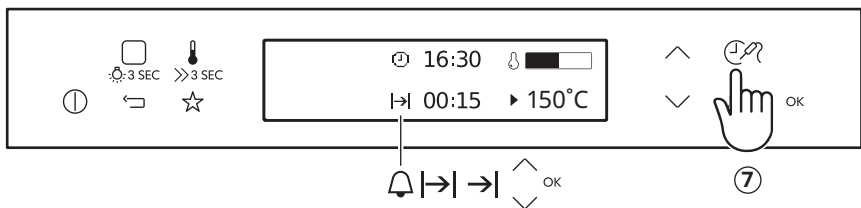
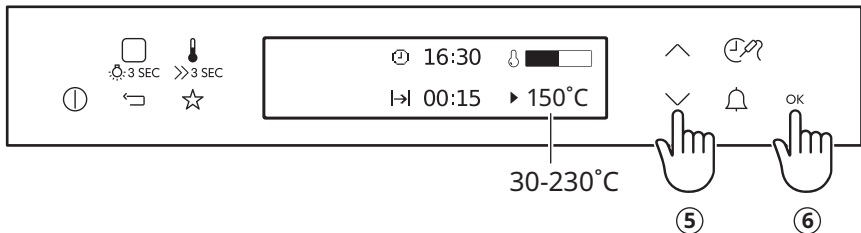
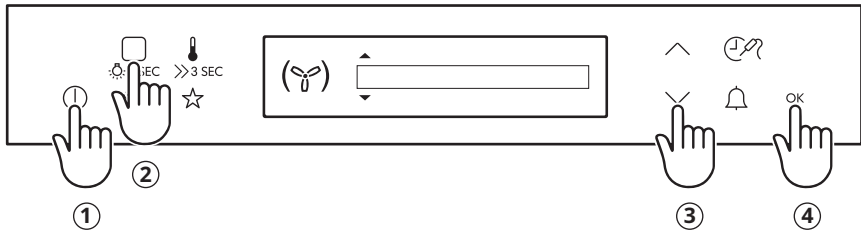
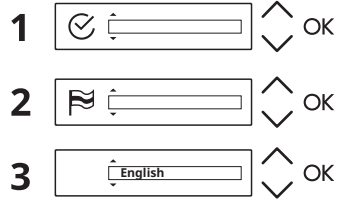
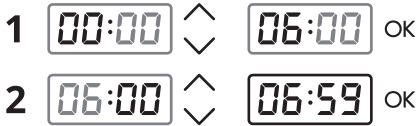
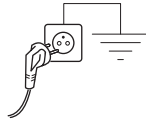

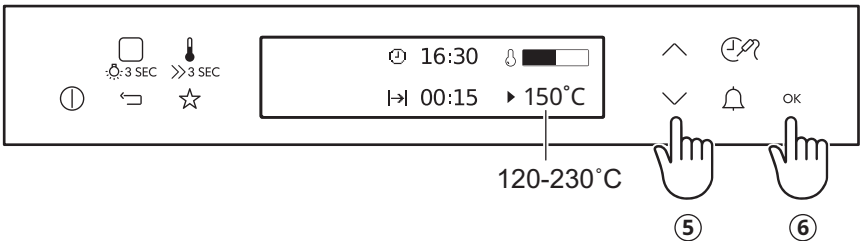
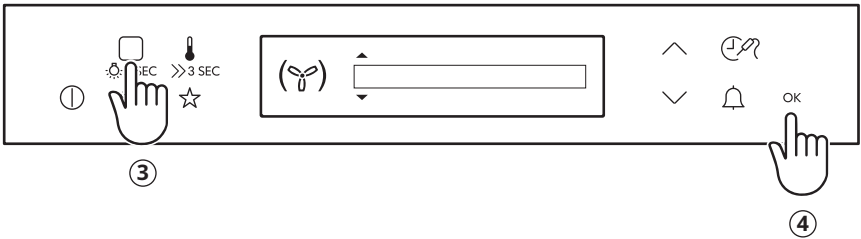
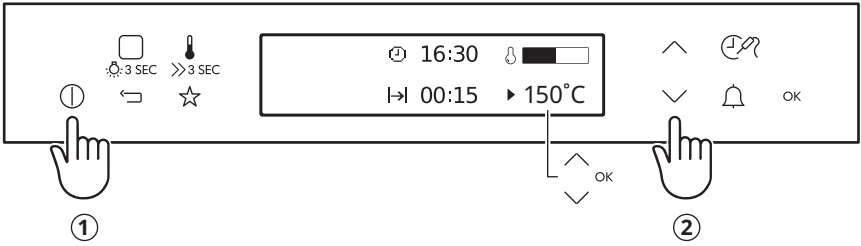
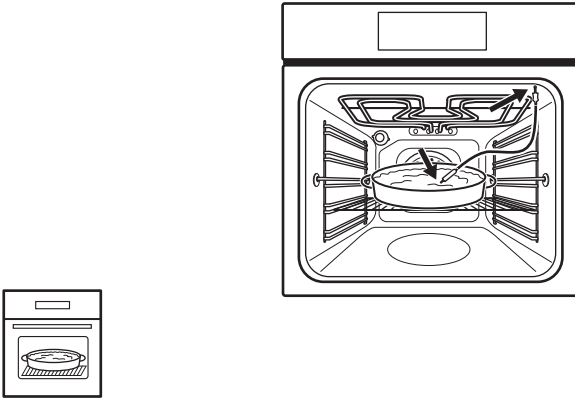

Описание на продукта

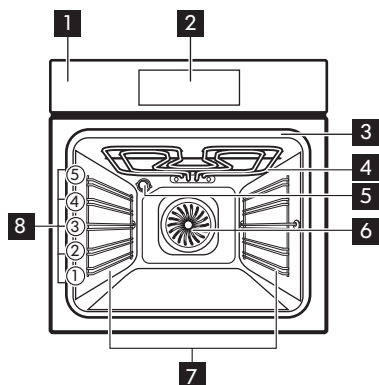

- 1 Контролен панел
- 2 Електронен програматор
- 3 Гнездо за включване на термосондата
- 4 Грил
- 5 Лампа
- 6 Вентилатор
- 7 Водачи за скара, отстраняеми
- 8 Позиция на скара

Контролно табло

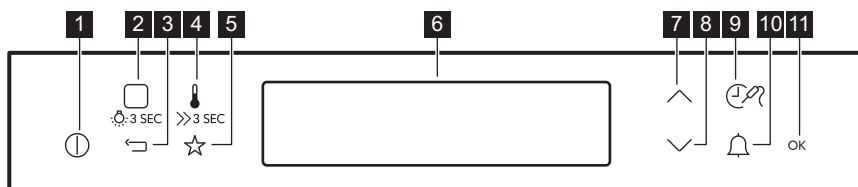

- 1 ВКЛ. / ИЗКЛ.
- 2 Функции за замяване / Помощ При Готвене / Лампа
- 3 Бутон „Назад“
- 4 Температура / Бързо замяване
- 5 Любими програми
- 6 Екран
- 7 Бутон нагоре
- 8 Бутон надолу
- 9 Време / Допълнителни функции
- 10 Таймер
- 11 Потвърдете настройката

Екран

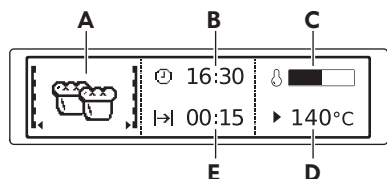





- A. Функция за затопляне
- B. Час от денонощието
- C. Индикатор за нагряване
- D. Температура
- E. Времетраене и приключване на функция

Други индикатори на екрана:







| Символ | Функция |
|--------|---|
| | Функцията е включена. |
| | Показва текущото време. |
| | Показва необходимото време за готвене. |
| | Показва времетраенето на готвене. |
| | Показва температурата. |
| | Показва края на настроеното време за готвене. Натиснете \checkmark и \wedge едновременно, за да нулирате времето. |
| | Фурната изчислява необходимото време за готвене. |
| | Показва степента на нагряване във фурната. |
| | Бързото нагряване е включено. |
| | Показва, че функцията „Автоматично мерене“ е включена или че можете да промените настройката за тегло |
| | Функцията „Загряване + Задържане“ е включена. |

Функции за затопляне

- Готвене с горещ въздух и вентилатор** Равномерно печене, крехки резултати, сушене
- Традиционно печене** Традиционно печене
- Функция пица** Печене на пица
- Бавно готвене** За крехко печене
- Долен нагревател** Печене на кейкове
- Печене с влажност** Печене

| | | |
|---|--------------------------------|---|
|  | Дълбоко замразени храни | За полуфабрикати (напр. пържени картофи) |
|  | Грил | Печене на грил, препичане на филийки |
|  | Бързо готвене на грил | Печене на грил на големи порции, препичане на филийки |
|  | Турбо грил | Печене на месо, запичане до златисто |

Специални

| | | | | | | | |
|--|-----------------------|---|---------------------------|---|---------------------|---|------------------------------|
|  | Печене на хляб |  | Втасване на тесто |  | Консервиране |  | Поддържане на топлина |
|  | Огретен |  | Затопляне на чиния |  | Сушене |  | Размразяване |

Бележки относно: Печене с влажност

Тази функция беше използвана за спазване на изискванията за клас на енергийна ефективност и екодизайн според ЕС 65/2014 и ЕС 66/2014. Тестове съгласно EN 60350-1.

Вратата на фурната трябва да се затвори по време на готвене, така че функцията да не се прекъсва и да се гарантира, че фурната работи с възможно най-висока енергийна ефективност.

Когато използвате тази функция, лампичката автоматично се изключва след 30 секунди.

Функцията е разработена за пестене на енергия по време на готвене. Когато използвате тази функция, температурата във вътрешността може да се различава от зададената. Степента на нагриване може да бъде намалена.

Отстраняване на неизправности

Ако срещнете проблем с уреда, вижте глава „Отстраняване на неизправности“ в

пълната версия на ръководството за потребителя, налично на: www.ikea.com.

Информация за продукта и Информационен лист за продукта*

| | |
|--|-----------------------|
| Име на доставчик | IKEA |
| Идентификация на модела | KULINARISK 704.210.59 |
| Индекс на енергийна ефективност | 81.2 |
| Клас на енергийна ефективност | A+ |
| Консумация на енергия при стандартно натоварване, конвенционален режим | 0.93 kWh/цикъл |

| | |
|---|----------------|
| Консумация на енергия при стандартно натоварване, форсиран режим на вентилатора | 0.69 kWh/цикъл |
| Брой кухни | 1 |
| Топлинен източник | Електричество |
| Сила на звука | 72 л |
| Тип фурна | Вградена фурна |
| Маса | 36.1 кг |

*За Европейския съюз съгласно Регламенти (ЕС) 65/2014 и 66/2014.
За Република Беларус съгласно СТБ 2478 – 2017, Приложение G; СТБ 2477 – 2017, Анекси А и В.
За Украйна съгласно 568/32020.

Класът на енергийна ефективност не е приложим за Русия.

EN 60350-1 - Домашни ел. уреди за готвене - Част 1: Диапазони, фурни, фурни на пара и грилове - Начини за измерване на ефективността.

Opis proizvoda

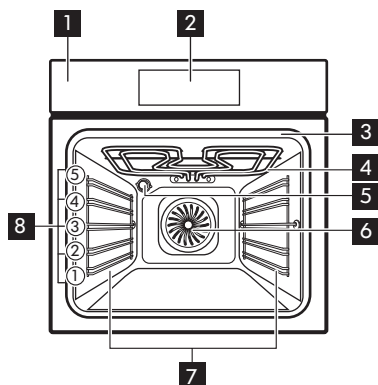

- 1** Upravljačka ploča
- 2** Elektronski programator
- 3** Utičnica za senzor za hranu
- 4** Roštilj
- 5** Žarulja
- 6** Ventilator
- 7** Nosač polica, uklonjiv
- 8** Položaji polica

Upravljačka ploča

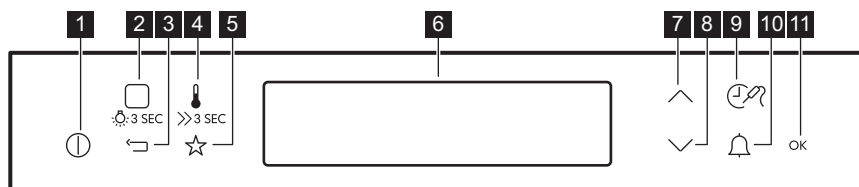

- 1** Uključeno / Isključeno
- 2** Funkcije pećnice / Pomoć pri kuhanju / Žarulja
- 3** Tipka za povratak
- 4** Temperatura / Brzo zagrijavanje
- 5** Omiljeni programi
- 6** Zaslona
- 7** Tipka gore
- 8** Tipka dolje
- 9** Vrijeme / Više funkcija
- 10** Zvučni alarm
- 11** Potvrdite postavku

Zaslon

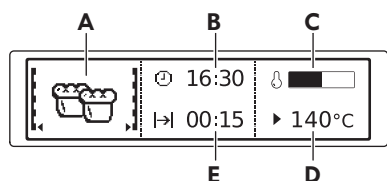

- A. Funkcija pećnice
- B. Vrijeme dana
- C. Indikator zagrijavanja
- D. Temperatura
- E. Vrijeme trajanja i vrijeme završetka funkcije

Ostali indikatori na zaslonu:

| Oznaka | Funkcija |
|--------|---|
| | Funkcija je uključena. |
| | Prikazuje trenutno vrijeme. |
| | Prikazuje potrebno vrijeme za kuhanje. |
| | Prikazuje trajanje kuhanja. |
| | Prikazuje temperaturu. |
| | Prikazuje kada postavljeno vrijeme kuhanja završava. Za poništiti vrijeme istovremeno pritisnite \sphericalangle i \wedge . |
| | Pećnica izračunava potrebno vrijeme kuhanja. |
| | Prikazuje razinu topline u pećnici. |
| | Uključeno je brzo zagrijavanje. |
| | Prikazuje da je funkcija Automatska težina uključena ili da možete promijeniti postavku težine |
| | Funkcija Zagrij + zadrži je uključena. |

Funkcije pećnice

| | | |
|--|------------------------------|---|
| | Vrući zrak | Ravnomjerno pečenje, mekoća, sušenje |
| | Tradicionalno pečenje | Tradicionalno pečenje |
| | Funkcija za pizzu | Pečenje pize |
| | Sporo pečenje | Za mekano pečenje |
| | Donji grijač | Pečenje kolača |
| | Vlažno pečenje | Pečenje |
| | Zamrznuta hrana | Za gotova jela (npr. pomfrit) |
| | Roštilj | Roštiljanje, tostiranje |
| | Brzo grilanje | Pečenje velikih porcija na roštilju, tostiranje |

Za preuzimanje potpune verzije posjetite www.ikea.com

**Turbo roštilj**

Pečenje mesa, tamnjenje (promjena boje)

Posebno

— Pečenje kruha
 — Au gratin

(☞) Dizanje tijesta
 (☞) Zagrijavanje tanjura

— Konzerviranje
 (☞) Dehidracija

— Održavanje topline
 (☞) Odmrzavanje

Napomene o: Vlažno pečenje

Ova funkcija korištena je za usklađivanje s razredom energetske učinkovitosti i zahtjevima ekološkog dizajna u skladu s EU 65/2014 i EU 66/2014. Ispitivanja u skladu s EN 60350-1.

Vrata pećnice moraju biti zatvorena tijekom pečenja tako da se funkcija ne ometa i da pećnica radi s najvišom mogućom energetsom učinkovitošću.

Kad koristite ovu funkciju, svjetlo se automatski isključuje nakon 30 sek.

Ova funkcija napravljena je za uštedu energije tijekom kuhanja. Kad koristite ovu funkciju, temperatura u unutrašnjosti može se razlikovati od postavljene temperature. Snaga zagrijavanja može se smanjiti.

Otklanjanje poteškoća

Ako naiđete na problem kod svog uređaja, pogledajte dio „Rješavanje problema” u

cjelovitoj verziji korisničkog priručnika dostupnoj na: www.ikea.com.

Informacije o proizvodu i List s informacijama o proizvodu*

| | |
|---|-----------------------|
| Naziv dobavljača | IKEA |
| Identifikacija modela | KULINARISK 704.210.59 |
| Indeks energetske učinkovitosti | 81.2 |
| Klasa energetske učinkovitosti | A+ |
| Potrošnja energije uz standardno opterećenje, konvencionalni način rada | 0.93 kWh/ciklusu |
| Potrošnja energije uz standardno opterećenje, način rada s ventilatorom | 0.69 kWh/ciklusu |
| Broj šupljina | 1 |
| Izvor topline | Struja |

| | |
|----------------|-------------------|
| Glasnoća zvuka | 72 l |
| Vrsta pećnice | Ugradbena pećnica |
| Mass | 36.1 kg |

* Za Europsku uniju u skladu s uredbama EU-a 65/2014 i 66/2014.
Za Republiku Bjelorusiju prema STB 2478-2017, Dodatak G; STB 2477-2017, Dodaci A i B.
Za Ukrajinu prema 568/32020.

Razred energetske učinkovitosti nije primjenjiv za Rusiju.

EN 60350-1 - Kućanski električni uređaji za kuhanje - 1. dio: Štednjaci, pećnice, parne pećnice i roštilji - Metode za mjerenje izvedbi.

Popis výrobku

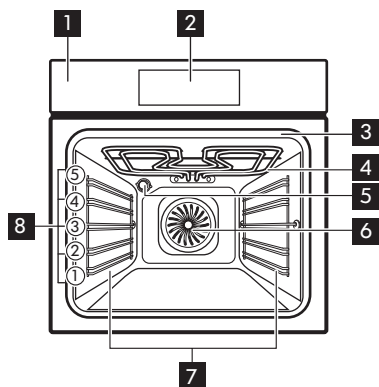

- 1 Ovládací panel
- 2 Elektronický programátor
- 3 Zásuvka pro pečící sondu
- 4 Gril
- 5 Osvětlení
- 6 Ventilátor
- 7 Zasouvací mřížka, vyjímatelné
- 8 Polohy mřížky

Ovládací panel

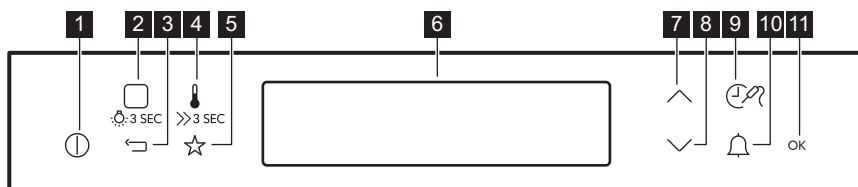

- 1 ZAP/VYP
- 2 Pečící funkce / Podporované Vaření / kontrolka
- 3 Tlačítko Zpět
- 4 Teplota / Rychlé zahřátí
- 5 Oblíbené programy
- 6 Displej
- 7 Tlačítko nahoru
- 8 Tlačítko dolů
- 9 Funkce Čas / Více
- 10 Minutka
- 11 Potvrzení nastavení

Displej

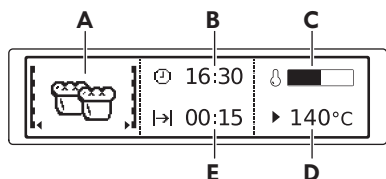

- A. Pečicí funkce
- B. Denní čas
- C. Ukazatel zahřívání
- D. Teplota
- E. Zobrazuje dobu pečení nebo čas do konce funkce

Ostatní kontrolky na displeji:

| Symbol | Funkce |
|--------|---|
| | Funkce je zapnutá. |
| | Zobrazuje aktuální čas. |
| | Zobrazuje čas potřebný k přípravě pokrmu. |
| | Zobrazuje dobu trvání pečení. |
| | Zobrazuje teplotu. |
| | Zobrazuje uplynutí nastavené doby přípravy. Čas vynulujete stisknutím \vee a \wedge současně. |
| | Trouba vypočítá požadovanou dobu přípravy. |
| | Ukazuje teplotu v troubě. |
| | Rychlé zahřátí je zapnuté. |
| | Ukazuje, že je zapnutá funkce Automatická váha nebo že můžete změnit nastavení váhy |
| | Funkce Ohřev a uchování teploty je zapnutá. |

Pečicí funkce

- | | | |
|--|-----------------------------|-------------------------------------|
| | Pravý horký vzduch | Rovnoměrné pečení, křehkost, sušení |
| | Horní/spodní ohřev | Tradiční pečení |
| | Funkce pizzy | Příprava pizzy |
| | Nízkoteplotní pečení | Pro křehké pečenie |
| | Spodní ohřev | Pečení dortů |
| | Vlhký horký vzduch | Pečení moučných jídel |
| | Mražené potraviny | Pro polotovary (např. hranolky) |
| | Gril | Grilování, opékání |
| | Rychlý gril | Grilování velkých porcí, opékání |



Turbo gril

Pečení masa, opékání

Speciality

— Pečení chleba
 Gratinované
 pokrmy

(☞) Kynutí těsta
 (☞) Ohřev talířů

— Zavařování
 (☞) Dehydratace

— Uchovat teplé
 (☞) Rozmrazování

Poznámky: Vlhký horký vzduch

Tato funkce byla použita ke splnění energetické třídy a požadavků na ekodesign podle směrnice EU 65/2014 a EU 66/2014. Testy podle normy EN 60350-1.

Dvířka trouby by měla být během pečení zavřená, aby nedošlo k přerušení funkce a aby trouba fungovala co nejúsporněji.

Pokud používáte tuto funkci, osvětlení se automaticky vypne po 30 sekundách.

Tato funkce slouží k úspoře energie při pečení. Při použití této funkce se teplota ve vnitřku trouby může lišit od nastavené teploty. Může dojít ke snížení tepelného výkonu.

Odstraňování závad

V případě problémů se spotřebičem se podívejte do kapitoly „Odstraňování závad“

v plné verzi návodu k použití, který naleznete na adrese: www.ikea.com.

Informace o výrobku a list s údaji o výrobku*

| | |
|---|-----------------------|
| Jméno dodavatele | IKEA |
| Označení modelu | KULINARISK 704.210.59 |
| Index energetické účinnosti | 81.2 |
| Třída energetické účinnosti | A+ |
| Spotřeba energie při standardním zatížení, konvenční ohřev | 0.93 kWh/cyklus |
| Spotřeba energie při standardním zatížení, režim nuceného větráku | 0.69 kWh/cyklus |
| Počet dutin | 1 |
| Zdroj tepla | Elektrická energie |
| Hlasitost | 72 l |

| | |
|------------|-----------------|
| Typ trouby | Vestavná trouba |
| Hmotnost | 36.1 kg |

* Pro Evropskou unii v souladu se směrnicemi EU 65/2014 a 66/2014.
Pro Běloruskou republiku v souladu s STB 2478-2017, příloha G; STB 2477-2017, dodatky A a B.
Pro Ukrajinu v souladu s 568/32020.

Třída energetické účinnosti neplatí pro Rusko.

EN 60350-1 - Elektrické spotřebiče na vaření pro domácnost – část 1: Rozsahy, trouby, parní trouby a grily - Metody měření výkonu.

Toote kirjeldus

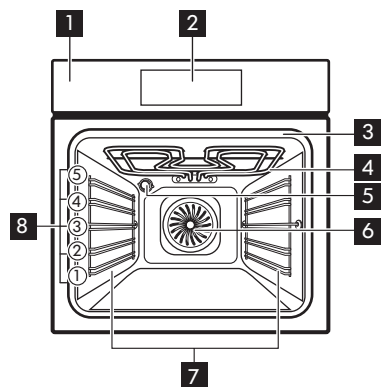

- 1** Juhtpaneel
- 2** Elektronprogrammeerija
- 3** Toidutermomeetri pesa
- 4** Grill
- 5** Lamp
- 6** Ventilaator
- 7** Riiulitugi, eemaldatav
- 8** Riiuli asendid

Juhtpaneel

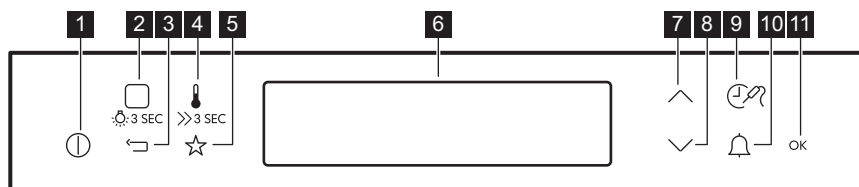

- 1** SEES/VÄLJAS
- 2** Kõpsetusrežiimid / Juhendatud Kõpsetamine / Lamp
- 3** Tagasi
- 4** Temperatuur / Kiirkuumus
- 5** Minu lemmikprogramm
- 6** Ekraan
- 7** Üles
- 8** Alla
- 9** Aeg / Rohkem funktsioone
- 10** Minutilugeja
- 11** Kinnitaje seaded

Ekraan

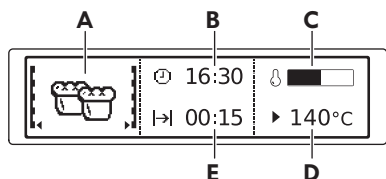

- A. Küpsetusrežiim
- B. Kellaeg
- C. Kuumutusindikaator
- D. Temperatuur
- E. Funktsiooni kestus või lõpuag

Muud ekraani näidikud:

| Sümbol | Funktsioon |
|--------|---|
| | Funktsioon on sees. |
| | Näitab jooksvat aega. |
| | Näitab vajalikku küpsetusaega. |
| | Näitab toiduvalmistamise kestust. |
| | Näitab temperatuuri. |
| | Näitab, kui valitud küpsetusaeg lõpeb. Aja lähtestamiseks vajutage korraga nuppe \downarrow ja \uparrow . |
| | Ahi arvutab vajaliku küpsetusaja. |
| | Näitab ahju kuumustaset. |
| | Kiirkuumus on sisse lülitatud. |
| | Näitab, et automaatse kaalumise funktsioon on sisse lülitatud või et saate kaalu seadistust muuta |
| | Kuumutamine + Temperatuuri hoidmine on sees. |

Küpsetusrežiimid

- Pöördõhk** Ühtlane küpsetamine, õrn tulemus, kuivatamine
- Ülemine + alumine kuumutus** Traditsiooniline küpsetamine
- Pitsa funktsioon** Pitsa küpsetamine
- Küpsetamine madalal t°** Õrnaks röstimiseks
- Alumine kuumus** Kookide küpsetamine
- Niiske küpsetus pöördõhuga** Küpsetamine



Külmutatud toiduained
Grill
Kiirgrill
Turbogrill

Mugavustoituledele (nt friikartulitele)
 Röstimine, grillimine
 Suurte portsjonite grillimine, röstimine
 Liha küpsetamine, pruunistamine

Muu



Leib

Gratineerimine



Taina kergitamine



Nõude
soojendamine



Hoidistamine



Dehüdratsioon



Soojashoidmine



Sulatamine

Märkused: Niiske küpsetus pöördõhuga

Seda funktsiooni kasutati energiaklassi ja ökodisaini nõuete järgimiseks vastavalt määrustele EL 65/2014 ja EL 66/2014. Testid vastavalt standardile EN 60350-1.

Ahjuuks peab küpsetamise ajal olema suletud, et vältida kasutatava funktsiooni katkestamist ja tagada ahju töötamine võimalikult suure energiatõhususega.

Kasutades seda funktsiooni, lülitub lamp 30 sekundi pärast automaatselt välja.

Funktsioon küpsetamise ajal energia säästmiseks. Selle funktsiooni kasutamisel võib ahju sisemine temperatuur erineda valitud temperatuurist. Kuumutusvõimsus võib väheneda.

Tõrkeotsing

Kui teil on seadmega probleeme, kontrollige kasutusjuhendi täisversiooni peatükki

„Tõrkeotsing“, mis on saadaval aadressil: www.ikea.com.

Tooteinfo ja toote infoleht*

| | |
|---|-----------------------|
| Tarnija nimi | IKEA |
| Mudeli tunnus | KULINARISK 704.210.59 |
| Energiatõhususe indeks | 81.2 |
| Energiatõhususe klass | A+ |
| Energiatarve standardse koormusega, tavarežiim | 0.93 kWh/tsükl |
| Energiatarve standardse koormusega, ventilaatoriga režiim | 0.69 kWh/tsükl |
| Kambrite arv | 1 |
| Soojusallikas | Elekter |
| Helitugevus | 72 l |

| | |
|-----------|-------------------|
| Ahju tüüp | Integreeritud ahi |
| Mass | 36.1 kg |

* Euroopa Liidu puhul vastavalt EL-i määrustele 65/2014 ja 66/2014.
Valgevene Vabariigi puhul vastavalt standardile STB 2478-2017, lisa G; STB 2477-2017, lisad A ja B.
Ukraina puhul vastavalt dokumendile 568/32020.

Energiatõhususe klass ei kehti Venemaa puhul.

EN 60350-1 – Kodumajapidamises kasutatavad elektrilised toiduvalmistusseadmed – 1. osa:
Pliidid, ahjud, auruahjud ja grillid – Efektiivsuse mõõtmise meetodid.

Termékleírás

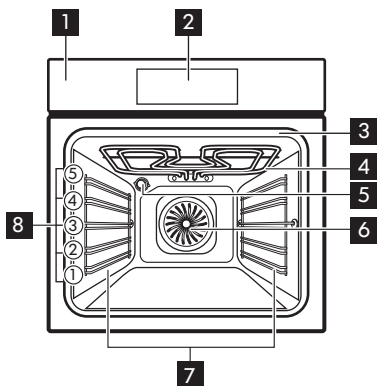

- 1** Kezelőpanel
- 2** Elektronikus programkapcsoló
- 3** Húshőmérő szenzor csatlakozója
- 4** Grill
- 5** Lámpa
- 6** Ventilátor
- 7** Polctartó, eltávolítható
- 8** Polcpozíciók

Kezelőpanel

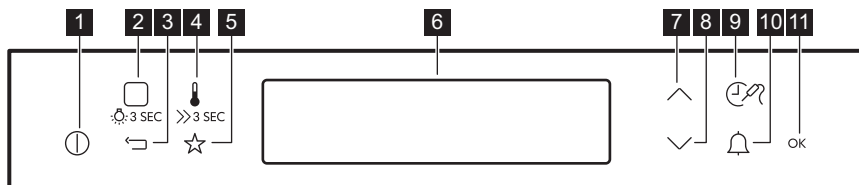

- 1** BE / KI
- 2** Sütőfunkciók / Előre Programozott Sütés / Lámpa
- 3** Vissza gomb
- 4** Hőmérséklet / Gyors felfűtés
- 5** Kedvenc programok
- 6** Kijelző
- 7** Fel gomb
- 8** Le gomb
- 9** Idő / További funkciók
- 10** Percszámláló
- 11** A beállítás megerősítése

Kijelző

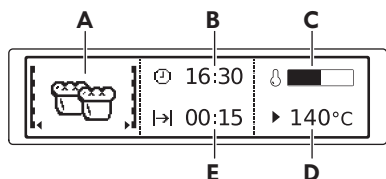

- A. Sütőfunkció
- B. Napszak
- C. Felfűtés visszajelző
- D. Hőmérséklet
- E. Egy funkció időtartama vagy befejezési ideje

A kijelző egyéb visszajelzői:

| Szimbólum | Funkció |
|-----------|--|
| | A funkció be van kapcsolva. |
| | Az aktuális időt jelzi. |
| | A főzéshez szükséges időt jelzi. |
| | A főzés időtartamát jelzi. |
| | A hőmérséklet értékét jelzi. |
| | Jelzi, amikor a beállított főzési idő véget ér. Az idő visszaállításához nyomja meg egyszerre a \checkmark és \wedge gombot. |
| | A sütő kiszámítja a szükséges főzési időt. |
| | A sütőben levő hófok szintjét jelzi. |
| | A Gyors felfűtés be van kapcsolva. |
| | Jelzi, hogy a Súlyautomatika funkció be van kapcsolva, illetve azt, hogy a súly beállítása módosítható |
| | A Melegen tartás be van kapcsolva. |

Sütőfunkciók

- Hőlégbefűvés, nagy hófok** Egyenletes sütés, omlósság, aszalás
- Hagyományos főzés** Hagyományos sütés
- Pizza funkció** Pizzasütés
- Hőlégbefűvés, kis hófok (slow cooking)** Porhanyós sültetekhez
- Alsó fűtés** Sütemény sütése
- Konvekciós levegő (nedves)** Sütés
- Mélyhűtött ételek** Készételek (pl. sült burgonya)
- Grill** Grillezés, pírítás



**Grill + Felső sütés
Infrásütés**

Nagyobb adagok grillezése, pirítása
Hús sütése, pirítás

Speciális beállítások



**Kenyér sütés
Csőben sütés**

 **Tészta kelesztés**
 **Edény Melegítés**

Tartósítás
 **Aszalás**



**Melegen tartás
Kiolvasztás**

Megjegyzések a Konvekciós levegő (nedves) funkcióhoz

A funkció megfelel az EU 65/2014 és EU 66/2014 sz. szabványok szerinti energiahatékonysági besorolásnak és ökológiai kialakításra vonatkozó követelményeknek. Vizsgálati módszerek az EN 60350-1 szabványnak megfelelően.

A sütőajtót sütés közben be kell csukni, hogy a funkció ne legyen megszakítva, és hogy a sütő a lehető legnagyobb energiahatékonysággal működjön.

A funkció használatakor a sütővilágítás 30 másodperc elteltével automatikusan kikapcsol.

A funkciót arra tervezték, hogy energiát takarítson meg a főzés során. A funkció használatakor a sütőtér hőmérséklete eltérhet a beállított hőmérséklettől. A fűtési teljesítmény lecsökkenhet.

Hibaelhárítás

Ha probléma merül fel a készülékkel kapcsolatban, lapozza fel a „Hibaelhárítás” című fejezetet a Felhasználói kézikönyv teljes

verziójában, amely itt érhető el: www.ikea.com mezőt nem.

Termékismertető és Termékismertető adatlap*

| | |
|--|-----------------------|
| Gyártó neve | IKEA |
| Modellazonosító | KULINARISK 704.210.59 |
| Energiahatékonysági szám | 81.2 |
| Energiahatékonysági osztály | A+ |
| Villamosenergia-fogyasztás normál terhelés, alsó + felső sütés mellett | 0.93 kWh/ciklus |
| Energiafogyasztás normál terhelésnél, légkeveréses üzemmód mellett | 0.69 kWh/ciklus |
| Sütőterek száma | 1 |
| Hőforrás | Elektromosság |

| | |
|----------------|-----------------|
| Hangerő | 72 l |
| A sütő fajtája | Beépíthető sütő |
| Tömeg | 36.1 kg |

* Az Európai unió számára az EU 65/2014 és 66/2014 sz. rendeletek szerint.
Fehéroroszország számára az STB 2478-2017, G függelék; STB 2477-2017, A és B függelék szerint.
Ukrajna számára az 568/32020 sz. rendelet szerint.

Az energiahatékonysági osztály nem alkalmazható Oroszország esetében.

EN 60350-1 - Háztartási elektromos főzőkészülékek – 1. rész: Tűzhelyek, sütők, gőzsütők és grillezők - A teljesítmény mérésére szolgáló módszerek.

Produkta apraksts

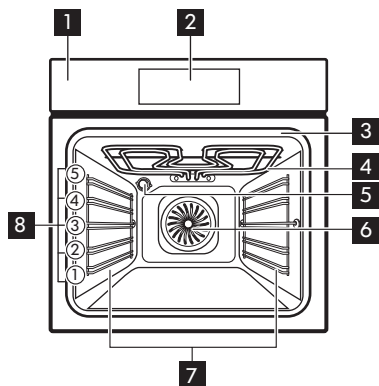

- 1** Vadības panelis
- 2** Elektroniskais programmētājs
- 3** Termozondes kontaktligzda
- 4** Grils
- 5** Lampa
- 6** Ventilators
- 7** Plaukta atbalsts, izņemams
- 8** Plauktu līmeņi

Vadības panelis

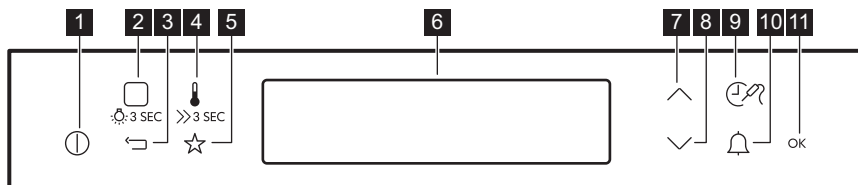

- 1** Ieslēgt/Izslēgt
- 2** Karsēšanas funkcijas / Gatavošanas Palīgs / Lampa
- 3** Atpakaļ taustiņš
- 4** Temperatūra / Ātrā uzsildšana
- 5** Izlases programmas
- 6** Displejs
- 7** Taustiņš uz augšu
- 8** Taustiņš uz leju
- 9** Laiks / vairāk funkciju
- 10** Laika atgādinājums
- 11** Apstiprināt iestatījumu

Displejs

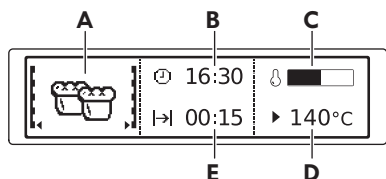

- A. Karsēšanas funkcija
- B. Diennakts laiks
- C. Uzkaršēšanas indikators
- D. Temperatūra
- E. Funkcijas darb. laiks vai beigu laiks

Citi indikatori displejā:

| Simbols | Funkcija |
|---------|--|
| | Funkcija ir ieslēgta. |
| | Rāda pašreizējo laiku. |
| | Rāda gatavošanai nepieciešamo laiku. |
| | Rāda gatavošanas ilgumu. |
| | Rāda temperatūru. |
| | Kad beidzas iestatītais gatavošanas laiks. Lai atiestatītu laiku, vienlaikus nospiediet \vee un \wedge . |
| | Cepeškrāsns aprēķina nepieciešamo gatavošanas laiku. |
| | Norāda cepeškrāsns karsēšanas līmeni. |
| | Ieslēgta ātrā uzsilšana. |
| | Rāda, ka ir ieslēgta automātiskā svara funkcija vai ka varat mainīt svara iestatījumu. |
| | Ieslēgta funkcija Karstums + pauze. |

Karsēšanas funkcijas

- Karsēšana ar ventilatoru** Vienmērīga cepšana, saudzīgums, kaltēšana
- Tradicionālā gatavošana** Tradicionāla cepšana
- Picas funkcija** Picas cepšana
- Lēnā gatavošana** Maigiem cepešiem
- Apakškaršēšana** Kūku cepšana
- Ventilatora kars. ar mitrumu** Cepšana
- Saldēta pārtika** Pusfabrikātiem (piem., kartupeļiem frī)



Grils
Ātrā grilēšana
Infratermiskā grilēšana

Grilēšana, grauздēšana
Lielu porciju grilēšanai, apcepšanai
Gaļas cepšana, apbrūnināšana

Īpašās funkcijas

— Maizes cepšana (👂) Miklas raudzēšana — Konservēšana — Siltuma uzturēšana
 🍴 Sacepums (👂) Trauku uzsildīšana (👂) Dehidrācija (👂) Atkausēšana

Ieslēgtas piezīmes. Ventilatora kars. ar mitrumu

Šī funkcija tika izmantota, lai atbilstu energoefektivitātes klases un ekodizaina prasībām saskaņā ar standartu ES 65/2014 un ES 66/2014. Pārbaudes saskaņā ar standartu EN 60350-1.

Cepeškrāsns durvīm jābūt aizvērtām cepšanas laikā, lai funkcija netiktu pārtraukta un cepeškrāsns darbotos ar vislielāko iespējamo energoefektivitāti.

Izmantojot šo funkciju, lampa automātiski izslēdzas pēc 30 sekundēm.

Šī funkcija ir paredzēta enerģijas taupīšanai gatavošanas laikā. Izmantojot šo funkciju, temperatūra cepeškrāsns iekšpusē var atšķirties no iestatītās temperatūras. Sildīšanas jaudu ir iespējams samazināt.

Traucējummeklēšana

Ja jums rodas problēma ar jūsu ierīci, skatiet informāciju "Traucējummeklēšana" Lietotāja

instrukcijas pilnajā versijā, kas pieejama: www.ikea.com.

Produkta informācija un Produkta informācijas lapa*

| | |
|---|-----------------------|
| Piegādātāja nosaukums | IKEA |
| Modeļa identifikācija | KULINARISK 704.210.59 |
| Energoefektivitātes indekss | 81.2 |
| Energoefektivitātes klase | A+ |
| Energoapatēriņš pie standarta jaudas slodzes tradicionālajā režīmā | 0.93 kWh/ciklā |
| Energoapatēriņš pie standarta jaudas slodzes piespiedu ventilatora režīmā | 0.69 kWh/ciklā |
| Kameru skaits | 1 |
| Siltuma avots | Elektrība |

| | |
|-------------------|------------------------|
| Skaļums | 72 l |
| Cepeškrāsns veids | Iebūvējama cepeškrāsns |
| Svars | 36.1 kg |

* Eiropas Savienībai saskaņā ar ES Regulām 65/2014 un 66/2014.
Baltkrievijas Republikai saskaņā ar STB 2478-2017, G pielikums; STB 2477-2017, A un B pielikums.
Ukrainai saskaņā ar 568/32020.

Energoefektivitātes klase neattiecas uz Krieviju.

EN 60350-1 — Elektroierīces gatavošanai mājāsaimniecībā — 1. daļa: Plītis, cepeškrāsns, tvaika cepeškrāsns un grili — veikspējas mērīšanas metodes.

Gaminio aprašymas

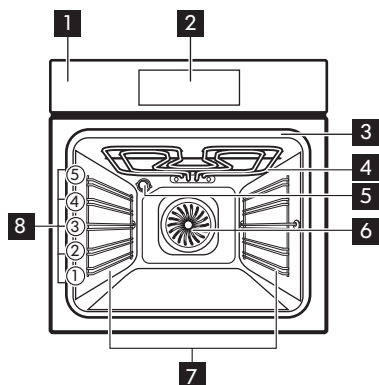

- 1** Valdymo skydelis
- 2** Elektroninis valdymo pultas
- 3** Maisto termometro lizdas
- 4** Grilis
- 5** Lemputė
- 6** Ventilatorius
- 7** Lentynos atrama, išimama
- 8** Vietos lentynoje

Valdymo skydelis

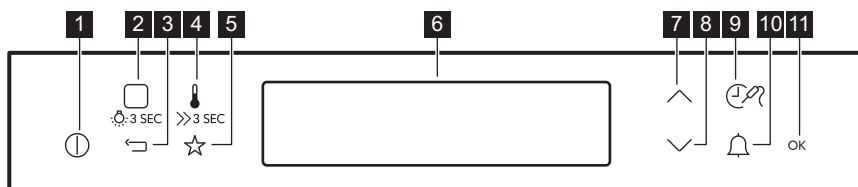

- 1** ĮJUNGTI / IŠJUNGTI
- 2** Kaitinimo funkcijos / Kepimo Vadovas / apšvietimas
- 3** Grįžimo mygtukas
- 4** Temperatūra / Greitasis įkaitinimas
- 5** Parankinės programos
- 6** Valdymo skydelis
- 7** Mygtukas „Aukštyn“
- 8** Mygtukas „Žemyn“
- 9** Laikas / daugiau funkcijų
- 10** Laikmatis
- 11** Patvirtinti nuostatą

Valdymo skydelis

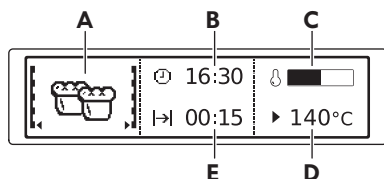

- A. Kaitinimo funkcija
- B. Paros laikas
- C. Kaitinimo indikatorius
- D. Temperatūra
- E. Funkcijos trukmė ir pabaiga

Kiti ekrano indikatoriai:

| Simbolis | Funkcija |
|----------|--|
| | Funkcija įjungta. |
| | Rodo esamą laiką. |
| | Rodo maistui pagaminti reikalingą laiką. |
| | Rodo maisto ruošimo trukmę. |
| | Rodo temperatūrą. |
| | Rodo, kai ruošimo laikas baigiasi. Norėdami atkurti laiką, vienu metu paspauskite \checkmark ir \wedge . |
| | Orkaitė apskaičiuoja reikalingą maisto gaminimo laiką. |
| | Nurodo kaitros lygį orkaitėje. |
| | Greitas įkaitinimas įjungtas. |
| | Rodo įjungtą automatinę svorio nustatymo funkciją arba galimybę pakeisti svorio nuostatą |
| | Funkcija „Kaitinti + palaikyti“ įjungta. |

Kaitinimo funkcijos

- Karšto oro srautas** Tolygus kepimas, minkštumas, džiovinimas
- Įprastas kaitinimas** Tradicinis kepimas
- Picos funkcija** Picos kepimas
- Lėtas ruošimas** Minkštiems kepsniams ruošti
- Apatinis kaitinimas** Pyragų kepimas
- Drėgnas konvek. kepimas** Kepimas
- Šaldytas maistas** Pusfabrikačiams ruošti (pvz., gruzdintoms bulvytėms)
- Grilis** Kepti ant grotelių, skrudinti
- Greitasis kepimas grilyje** Didelių porcijų kepimas ir skrudinimas

Jei norite atsisiųsti visą versiją, apsilankykite www.ikea.com



Turbo grilis

Mėsos kepinimas, skrudinimas

Specialiosios

— Duonos kepinimas



Tešlos kildinimas

— Konservavimas

— Šilumos palaikymas

Apkepas "Au Gratin"



Lėkščių pašildymas



Džiovinimas



Atitirpinimas

Pastabos: Drėgnas konvek. kepinimas

Ši funkcija naudojama vertinant energijos sąnaudų efektyvumo klasę ir atitikimą ekologiniams reikalavimams, kaip numato ES 65/2014 ir ES 66/2014 direktyvos. Patikros pagal EN 60350-1 standartą.

Gaminant maistą orkaitės duralės turi būti uždarytos, kad funkcija nebūtų nutraukta ir veiktu efektyviausiai.

Naudojant šią funkciją, lemputė automatiškai išsijungs po 30 sekundžių.

Ši funkcija ruošiant maistą padeda taupyti energiją. Naudojantis šia funkcija temperatūra orkaitėje gali skirtis nuo nustatytos. Kaitinimo galia gali būti mažesnė.

Trikčių diagnostika

Kilus nesklandumams perskaitykite naudojimo instrukcijos skyrių „Trikčių šalinimas“; instrukciją rasite: www.ikea.com.

Informacija apie gaminį ir informacinis gaminio lapas*

| | |
|---|-----------------------|
| Tiekėjo pavadinimas | IKEA |
| Modelio identifikatorius | KULINARISK 704.210.59 |
| Energijos efektyvumo rodyklė | 81.2 |
| Energijos vartojimo efektyvumo klasė | A+ |
| Suvartojamos energijos kiekis taikant standartinę apkrovą ir režimą | 0.93 kWh/ciklas |
| Suvartojamos energijos kiekis taikant standartinę apkrovą ir ventiliatoriaus režimą | 0.69 kWh/ciklas |
| Angų skaičius | 1 |
| Šilumos šaltinis | Elektra |
| Signalo garsumas | 72 l |

| | |
|----------------|----------------------|
| Orkaitės tipas | Integruotoji orkaitė |
| Masė | 36.1 kg |

* Europos Sąjungai pagal ES reglamentus 65/2014 ir 66/2014.
Baltarusijos Respublikai pagal STB 2478-2017, G priedą; STB 2477-2017, A ir B priedus.
Ukrainai pagal 568/32020.

Energijos vartojimo efektyvumo klasės netaikytina Rusijai.

EN 60350-1 Buitiniai elektriniai virimo ir maisto gaminimo prietaisai. 1 dalis: Įprastos ir gari-
nės orkaitės ir griliai. - Eksploatacinių charakteristikų matavimo metodai.

Opis produktu

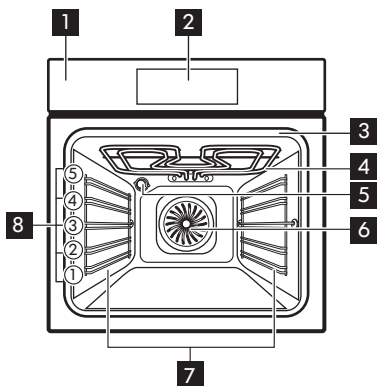

- 1** Panel sterowania
- 2** Sterowanie elektroniczne
- 3** Gniazdo termosondy
- 4** Grill
- 5** Lampa
- 6** Wentylator
- 7** Prowadnice blach, wyjmowane
- 8** Poziomy umieszczania potraw

Panel sterowania

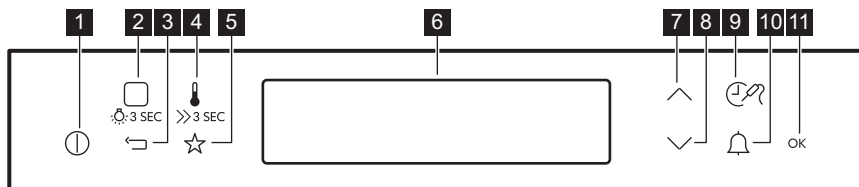

- 1** WŁ. / WYŁ.
- 2** Funkcje pieczenia / Gotowanie wspomagane / Lampa
- 3** Przycisk Powrót
- 4** Temperatura / Szybkie nagrzewanie
- 5** Ulubione programy
- 6** Wyświetlacz
- 7** Przycisk strzałki w górę
- 8** Przycisk strzałki dół
- 9** Czas / Więcej funkcji
- 10** Minutnik
- 11** Potwierdź ustawienie

Ekran

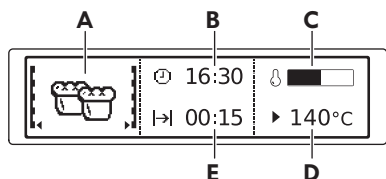

- A. Funkcja pieczenia
- B. Aktualna godzina
- C. Wskaźnik podgrzewania
- D. Temperatura
- E. Czas trwania i czas zakończenia działania funkcji

Pozostałe wskaźniki wyświetlacza:

| Symbol | Funkcja |
|--------|--|
| | Funkcja jest włączona. |
| | Pokazuje bieżącą godzinę. |
| | Wyświetla niezbędny czas pieczenia. |
| | Pokazuje czas pieczenia. |
| | Pokazuje temperaturę. |
| | Pokazuje, kiedy kończy się ustawiony czas gotowania. Nacisnąć równocześnie \checkmark i \wedge , aby zresetować godzinę. |
| | Piekarnik oblicza wymagany czas pieczenia. |
| | Wskazuje poziom ciepła w piekarniku. |
| | Szybkie nagrzewanie jest włączone. |
| | Pokazuje, że funkcja Automatyka wagowa jest włączona lub że można zmienić ustawienie wagi |
| | Włączona jest funkcja Pieczenie+utrzym. temp. |

Funkcje pieczenia

- Termoobieg** Równomierne pieczenie, uzyskanie delikatnej konsystencji, suszenie
- Pieczenie tradycyjne** Tradycyjne pieczenie
- Funkcja Pizza** Pieczenie pizzy
- Wolne gotowanie** Do delikatnych pieczeń
- Grzałka dolna** Pieczenie ciast
- Termoobieg wilgotny** Pieczenie
- Potrawy mrożone** Do żywności gotowej (np. frytek)
- Grill** Grillowanie, opiekanie tostów



**Szybkie grillowanie
Turbo grill**

Grillowanie dużych porcji, opiekanie tostów
Pieczenie mięsa, przyrumienianie

Specjalne

- Pieczenie chleba**
 Wyrastanie ciasta
 Pasteryzowanie
 Odstawić w ciepłe miejsce
Zapiekanki
 Podgrzewanie talerzy
 Suszenie
 Rozmrażanie

Uwagi dotyczące funkcji: Termoobieg wilgotny

Funkcji tej użyto w celu potwierdzenia zgodności z wymogami rozporządzeń UE 65/2014 i UE 66/2014, dotyczących klasy efektywności energetycznej i ekoprojektu. Testy zgodne z normą EN 60350-1.

Drzwi piekarnika powinny być zamknięte podczas pieczenia, tak aby działanie funkcji nie było zakłócone, a piekarnik działał z najwyższą możliwą wydajnością energetyczną.

Podczas korzystania z tej funkcji oświetlenie wyłączy się automatycznie po 30 sekundach.

Funkcja zapewnia oszczędność energii podczas pieczenia. Podczas używania tej funkcji temperatura w komorze może się różnić od temperatury ustawionej. Może nastąpić zmniejszenie mocy grzania.

Rozwiązywanie problemów

Jeśli wystąpi problem z urządzeniem należy zapoznać się z rozdziałem „Rozwiązywanie

problemów” w pełnej wersji instrukcji obsługi dostępnej na stronie: www.ikea.com.

Informacje o produkcie i karta informacyjna produktu*

| | |
|--|-----------------------|
| Nazwa dostawcy | IKEA |
| Dane identyfikacyjne modelu | KULINARISK 704.210.59 |
| Wskaźnik efektywności energetycznej | 81.2 |
| Klasa sprawności energetycznej | A+ |
| Zużycie energii przy standardowym obciążeniu, tryb konwencjonalny | 0.93 kWh/cykl |
| Zużycie energii przy standardowym obciążeniu, tryb wymuszonej wentylacji | 0.69 kWh/cykl |
| Liczba komór | 1 |

| | |
|-------------------|-----------------------|
| Źródła ciepła | Elektryczność |
| Pojemność | 72 l |
| Rodzaj piekarnika | Piekarnik do zabudowy |
| Masa | 36.1 kg |

* Dla Unii Europejskiej zgodnie z rozporządzeniami UE 65/2014 i 66/2014.
Dla Białorusi zgodnie z normą STB 2478-2017, aneks G oraz STB 2477-2017, aneksy A i B.
Dla Ukrainy zgodnie z normą 568/32020.

Klasa efektywności energetycznej nie dotyczy Rosji.

EN 60350-1 – Elektryczny sprzęt do gotowania do użytku domowego – część 1: Gamy, piekarniki, piekarniki parowe i grille – Metody pomiaru wydajności.

Descrierea produsului

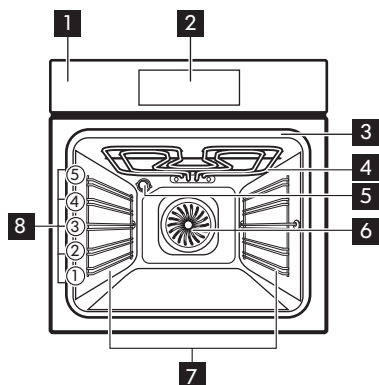

- 1** Panou de comandă
- 2** Dispozitiv de programare electronic
- 3** Priză pentru senzorul de gătire
- 4** Grill
- 5** Bec
- 6** Ventilator
- 7** Suport pentru raft, detașabil
- 8** Poziții raft

Panoul de comandă

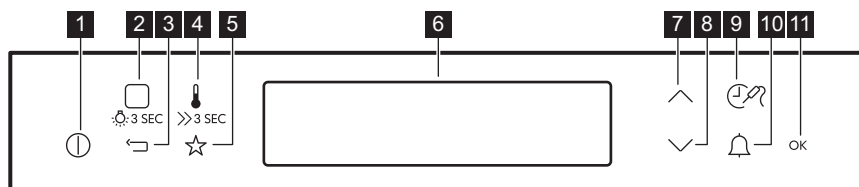

- 1** Pornit/Oprit
- 2** Funcții de gătire / Gătire Asistată / Lampă
- 3** Tasta înapoi
- 4** Temperatură / Încălzire rapidă
- 5** Programe Favorite
- 6** Afișaj
- 7** Tasta sus
- 8** Tasta jos
- 9** Funcții timp/mai multe
- 10** Cronometru
- 11** Confirmare setare

Afișaj

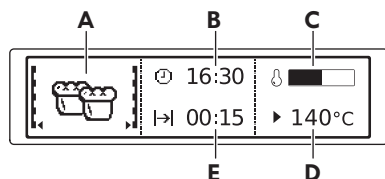

- A. Funcția de încălzire
- B. Timpul
- C. Indicator de încălzire.
- D. Temperatură
- E. Indică durata sau sfârșitul unei funcții

Alți indicatori pentru afișaj:

| Simbol | Funcție |
|--------|--|
| | Funcția este pornită. |
| | Arată ora curentă. |
| | Arată durata necesară pentru gătire. |
| | Arată durata gătirii. |
| | Arată temperatura. |
| | Arată când se termină durata de gătire setată. Apăsăți [∨] și [^] în același timp pentru a reseta ora. |
| | Cuptorul calculează durata de gătire necesară. |
| | Indică nivelul de încălzire din cuptor. |
| | Funcția încălzire rapidă este pornită. |
| | Arată că funcția Stabilire auto a greutateii este activă sau că puteți modifica setarea greutateii |
| | Funcția încălzire + menținere la cald este pornită. |

Funcții de gătire

- Aer cald cu ventilatie** Coacere uniformă, frăgezime, uscare
- Încalzire sus si jos** Coacere tradițională
- Funcție Pizza** Coacere pizza
- Gătire la temp. scăzută** Pentru fripturi fragede
- Încălzire jos** Coacerea prăjiturilor
- Aer cald umed** Coacere
- Preparate congelate** Pentru alimente semipreparate (de ex. cartofi prăjiți)
- Grill** Grătar, prăjire



Grill rapid
Gatire intensiva

Preparare la grill a porțiilor mari, pâine prăjită
Frigerea cărnii, rumenire

Specialitati



Coacere pâine
Au Gratin



Dospire aluaturi
Încalzire farfurii



Conservare
Dezhidratare



Menține cald
Decongelare

Note cu privire la: Aer cald umed

Această funcție a fost folosită pentru conformarea cu clasa de eficiență energetică și cerințele de ecodesign în conformitate cu UE 65/2014 și UE 66/2014. Teste conform EN 60350-1.

Ușa cuptorului trebuie închisă pe durata gătirii pentru a nu întrerupe funcția astfel încât cuptorul să funcționeze cu cea mai ridicată eficiență energetică posibilă.

Atunci când folosiți această funcție, becul se stinge automat după 30 de sec.

Această funcție este concepută să economisească energia în timpul gătitului. Atunci când folosiți această funcție, temperatura din cavitate poate fi diferită de temperatura setată. Nivelul de căldură poate fi redus.

Depanare

Dacă întâmpinați o problemă cu aparatul dvs., consultați capitolul „Depanare” din

versiunea completă a Manualului utilizatorului disponibilă la: www.ikea.com.

Informații produs și Fișa de informații despre produs*

| | |
|---|-----------------------|
| Denumirea furnizorului | IKEA |
| Identificarea modelului | KULINARISK 704.210.59 |
| Index de eficiență energetică | 81.2 |
| Clasă de eficiență energetică | A+ |
| Consum de energie cu o încărcătură standard, modul convențional | 0.93 kWh/ciclu |
| Consum de energie cu o încărcare standard, în modul ventilație | 0.69 kWh/ciclu |
| Număr de cavități | 1 |
| Sursă de căldură | Energie electrică |
| Volumul | 72 l |

| | |
|------------|---------------------|
| Tip cuptor | Cuptor încorporabil |
| Masă | 36.1 kg |

* Pentru Uniunea Europeană conform cu Reglementările UE 65/2014 și 66/2014.
Pentru Republica Belarus conform cu STB 2478-2017, Anexa G; STB 2477-2017, Anexele A și B.
Pentru Ucraina conform cu 568/32020.

Clasa de eficiență energetică nu se aplică pentru Rusia.

EN 60350-1 - Aparate de gătit electrocasnice - Partea 1: Gamă, cuptoare, cuptoare cu abur și grill-uri - Metode pentru măsurarea performanței.

Описание прибора

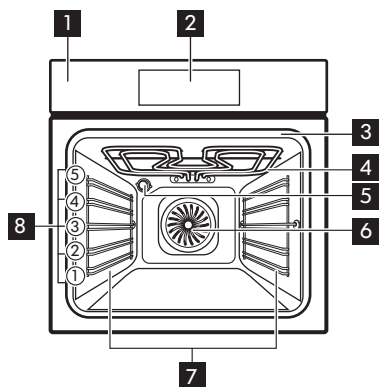

- 1** Панель управления
- 2** Электронный программатор
- 3** Гнездо для подключения термощупа
- 4** Гриль
- 5** Лампа освещения
- 6** Вентилятор
- 7** Съёмная опора противня
- 8** Положения противня

Панель управления

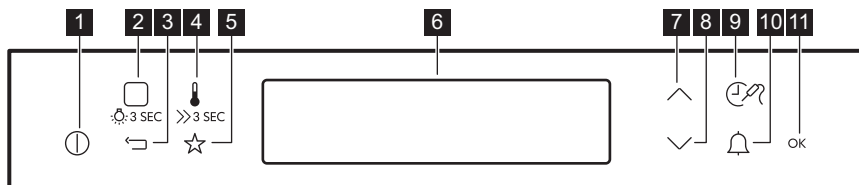

- 1** ВКЛ / ВЫКЛ
- 2** Режимы нагрева / Помощь в приготовлении / Лампа освещения
- 3** Клавиша возврата
- 4** Температура / Быстрый прогрев
- 5** Любимые программы
- 6** Дисплей
- 7** Стрелка вверх
- 8** Стрелка вниз
- 9** Время / Дополнительные функции
- 10** Таймер
- 11** Подтвердить выбор параметра

Дисплей

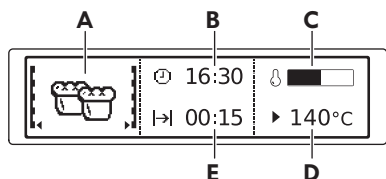







- A. Режим нагрева
- B. Установка Времени Суток
- C. Индикатор нагрева
- D. Температура
- E. Отображение продолжительности и времени окончания работы функции

Другие индикаторы на дисплее:







| Символ | Функция |
|--------|--|
| | Функция включена. |
| | Показывает текущее время. |
| | Показывает требуемое для приготовления время. |
| | Показывает продолжительность приготовления. |
| | Показывает температуру. |
| | Показывает время окончания приготовления. Для сброса заданного времени одновременно нажмите \checkmark и \wedge . |
| | Духовой шкаф рассчитывает требуемое время приготовления. |
| | Показывает уровень нагрева духового шкафа. |
| | Быстрый нагрев включен. |
| | На дисплее отображается информация о том, что система автоматического взвешивания включена («По весу»), или что вес может быть изменен |
| | Функция «Сохранение Тепла» включена. |

Режимы нагрева

- Горячий воздух** Равномерное пропекание, придание сочности, подсушивание
- Традиционное приготовление** Традиционное выпекание
- Пицца** Приготовление пиццы

| | | |
|---|---|---|
|  | Низкотемпературное приготовление | Для приготовления нежного жаркого |
|  | Нижний нагрев | Выпекание тортов |
|  | Влажная конвекция | Выпечка |
|  | Замороженные продукты | Для блюд быстрого приготовления (например, картофеля фри) |
|  | Гриль | Приготовление блюд на гриле, тостов |
|  | Большой гриль | Приготовление больших порций на гриле, поджаривание хлеба |
|  | Турбо-гриль | Жарка мяса, подрумянивание |

Особые

| | | | | | | | |
|--|---------------|---|-------------------------|---|------------------------|---|--------------------------|
|  | Хлеб |  | Подготовка теста |  | Консервирование |  | Поддержание тепла |
|  | Гратен |  | Подогрев тарелок |  | Высушивание |  | Размораживание |

Примечания к функции: Влажная конвекция

Данная функция использовалась в соответствии с требованиями по энергоэффективности и экодизайну в соответствии с EU 65/2014 и EU 66/2014. Испытания согласно EN 60350-1.

Во время приготовления пищи дверца духового шкафа должна быть закрыта, что не прерывается и духовой шкаф работает с максимальной энергоэффективностью.

При использовании данной функции лампа автоматически выключается через 30 секунд.

Данная функция специально разработана для обеспечения экономии электроэнергии. При использовании данной функции температура внутри камеры может отличаться от заданной температуры. Уровень мощности может быть снижен.

Поиск и устранение неисправностей

В случае возникновения каких-либо проблем в работе прибора ознакомьтесь с разделом «Поиск и устранение неисправностей» в полной версии

руководства пользователя, доступной по адресу: www.ikea.com.

Информация об изделии и лист с информацией об изделии*

| | |
|--|-------------------------|
| Торговый знак | IKEA |
| Модель | KULINARISK 704.210.59 |
| Индекс энергетической эффективности (EEIcavity) | 81.2 |
| Класс энергетической эффективности | A+ |
| Потребление энергии в стандартном режиме (EElectric cavity) | 0.93 кВт·ч/цикл |
| Потребление энергии в режиме с принудительной циркуляцией воздуха, если имеется (EElectric cavity) | 0.69 кВт·ч/цикл |
| Количество камер | 1 |
| Источник нагрева | Электричество |
| Объём камеры (V) | 72 л |
| Тип духового шкафа | Встроенный духовой шкаф |
| Масса (M) | 36.1 кг |

* Для ЕС в соответствии с Положениями 65/2014 и 66/2014.
 Для Республики Беларусь в соответствии с СТБ 2478-2017, Приложение Г; СТБ 2477-2017, Приложения А и Б.
 Для Украины в соответствии с 568/32020.

Категории класса энергопотребления не применимы для России.

EN 60350-1 - Бытовые электрические приборы для приготовления пищи – Часть 1: Серии, духовые шкафы, пароварки и грили - Методы определения показателей.

Опис производа

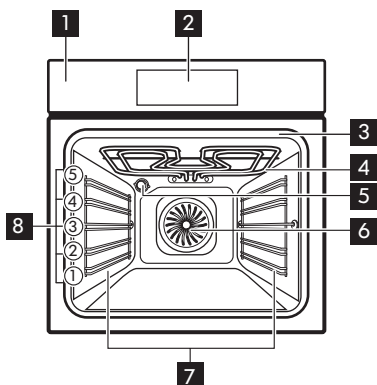

- 1 Командна табла
- 2 Електронски програматор
- 3 Утичница температурног сензора
- 4 Грил
- 5 Лампа
- 6 Вентилатор
- 7 Носач решетке, покретни
- 8 Положаји решетке

Командна табла

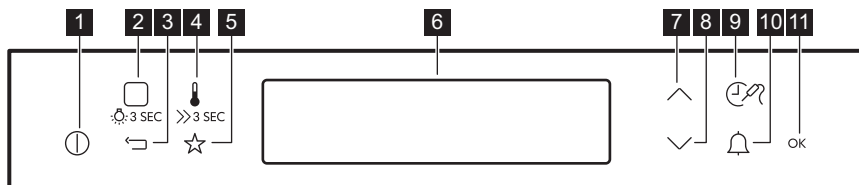

- 1 УКЉУЧИ/ИСКЉУЧИ
- 2 Функције загревања / Кување уз асистенцију / Лампа
- 3 Тастер за повратак
- 4 Температура / Брзо загревање
- 5 Омиљени програми
- 6 Дисплеј
- 7 Тастер на горе
- 8 Тастер на доле
- 9 Време / Више функција
- 10 Тајмер
- 11 Потврдите подешавање

Дисплеј

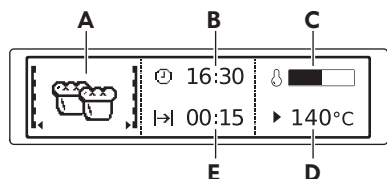

- A. Функција загревања
- B. Доба дана
- C. Индикатор загревања
- D. Температуре
- E. Време трајања или време завршетка неке функције

Остали индикатори на дисплеју:

| Симбол | Функција |
|--------|---|
| | Функција је укључена. |
| | Приказује тренутно време. |
| | Приказује време потребно за кување. |
| | Приказује трајање кувања. |
| | Приказује температуру. |
| | Приказује када се завршава подешено време кувања. Притисните \checkmark и \wedge истовремено да бисте ресетовали време. |
| | Рерна израчунава потребно време кувања. |
| | Означава ниво топлоте у рерни. |
| | Брзо загревање је у укључено. |
| | Приказује да је функција „Аутоматска тежина“ укључена или да можете да промените подешавање тежине |
| | Топлота + задржавање су укључени. |

Функције загревања

- Печење уз равни вентилатор** Равномерно печење, мекоћа, сушење
- Класично печење** Традиционално печење
- Функција за пицу** Печење пице
- Споро печење** За мека печења
- Загревање одоздо** Печење колача

**Влажно печење уз вентилацију****Смрзнута храна****Гриловање****Брзо гриловање****Турбо гриловање**

Печење

За полуспремљену храну (нпр. помфрит)

Гриловање, тостирање

Гриловање великих порција, тостирање

Печење меса, запецање

Деликатеси



Печење хлеба



Дизање теста



Конзервисање



Одржавање топлоте



Гратинирано



Загревање посуђа



Сушење



Одмрзавање

Напомене у вези са: Влажно печење уз вентилацију

Ова функција је коришћена за усклађивање са класом енергетске ефикасности и захтевима екодизајна у складу са стандардима EU 65/2014 и EU 66/2014. Тестови према стандарду EN 60350-1.

Врата пећнице треба да буду затворена током кувања како функција не би била прекидана и како би пећница радила на највишем могућем степену енергетске ефикасности.

Када користите ову функцију, лампица се аутоматски искључује након 30 сек.

Ова функција је предвиђена за уштеду енергије током кувања. Када користите ову функцију, температура унутар рерне може да се разликује од задате температуре. Снага загревања може бити умањена.

Решавање проблема

Ако будете имали неки проблем са уређајем, погледајте поглавље „Решавање

проблема” у пуној верзији Упутства за употребу на: www.ikea.com.

Информације о производу и лист са информацијама о производу*

| | |
|-------------------------------|-----------------------|
| Назив добављача | IKEA |
| Идентификација модела | KULINARISK 704.210.59 |
| Индекс енергетске ефикасности | 81.2 |
| Класа енергетске ефикасности | A+ |

| | |
|---|-------------------|
| Потрошња енергије са стандардним пуњењем, уобичајен режим | 0.93 kWh/циклус |
| Потрошња енергије са стандардним пуњењем, режим са форсирањем вентилатора | 0.69 kWh/циклус |
| Број шупљина у рерни | 1 |
| Извор топлоте | Електрична струја |
| Јачина звука | 72 l |
| Тип рерне | Уградна рерна |
| Маса | 36.1 kg |

* За Европску унију према Уредбама Комисије (ЕУ) бр. 65/2014 и 66/2014.
 За Републику Белорусију према стандарду СТБ 2478-2017, Додатак Г; СТБ 2477-2017, Анекси А и Б.
 За Украјину према стандарду 568/32020.

Класа енергетске ефикасности не важи за Русију.

EN 60350-1 – Електрични уређаји за кување у домаћинству – део 1: Шпорети, рерне, рерне на пару и грилови – поступци за мерење учинка.

Popis produktu

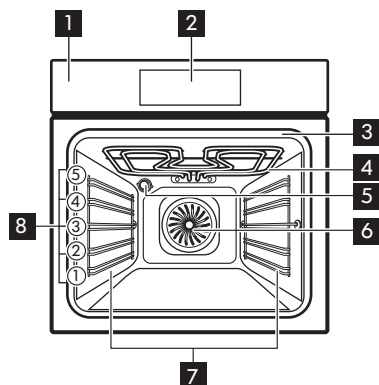

- 1** Ovládací panel
- 2** Elektronický programátor
- 3** Zásuvka pre teplotnú sondu
- 4** Gril
- 5** Osvetlenie
- 6** Ventilátor
- 7** Zasúvacia lišta, odstrániteľná
- 8** Úrovne roštu v rúre

Ovládací panel

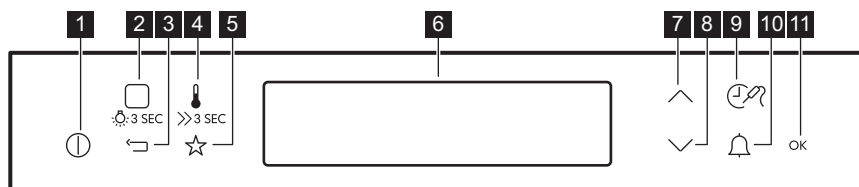

- 1** Zap./Vyp.
- 2** Funkcie ohrevu / Sprievodca Pečením / Osvetlenie
- 3** Tlačidlo Späť
- 4** Teplota / Rýchle zohrievanie
- 5** Obľúbené programy
- 6** Displej
- 7** Tlačidlo na posun nahor
- 8** Tlačidlo na posun nadol
- 9** Nastavenie času / Viac funkcií
- 10** Časomer
- 11** Potvrďte nastavenia

Displej

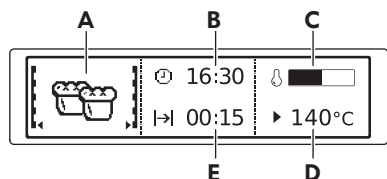

- A. Funkcia ohrevu
- B. Presný čas
- C. Ukazovateľ ohrevu
- D. Teplota
- E. Doba trvania alebo skončenia funkcie

Iné ukazovatele na displeji:

| Symbol | Funkcia |
|--------|--|
| | Funkcia je zapnutá. |
| | Zobrazuje aktuálny čas. |
| | Zobrazuje čas potrebný na pečenie. |
| | Zobrazuje dobu trvania pečenia. |
| | Zobrazuje teplotu. |
| | Zobrazuje koniec nastaveného času pečenia. Ak chcete znovu nastaviť čas, stlačte súčasne \checkmark a \wedge . |
| | Rúra vypočíta požadovaný čas pečenia. |
| | Indikuje úroveň ohrevu v rúre. |
| | Funkcia Rýchle zohrievanie je zapnutá. |
| | Zobrazuje, že je zapnutá funkcia Hmotnostný program alebo že môžete zmeniť nastavenie hmotnosti |
| | Funkcia Ohrev a uchovanie teploty je zapnutá. |

Funkcie ohrevu

| | | |
|--|------------------------------------|--------------------------------------|
| | Teplovzdušné pečenie | Rovnomerné pečenie, jemnosť, sušenie |
| | Tradičné pečenie | Tradičné pečenie |
| | Funkcia Pizza | Pečenie pizze |
| | Pomalé pečenie | Na jemné pečené mäso |
| | Dolný ohrev | Pečenie koláčov |
| | Pečenie s využitím vlhkosti | Pečenie |
| | Mrazené pokrmy | Pre polotovary (napr. hranolčeky) |
| | Gril | Grilovanie, toastovanie |
| | Rýchly gril | Grilovanie veľkých porcií, opekanie |

Ak si chcete stiahnuť úplnú verziu, prejdite na www.ikea.com



Turbo grilovanie

Pečenie mäsa, zapiekanie

Špeciálne

- Pečenie chleba
- Kysnutie cesta
- Zaváranie
- Uchovať teplé
- Gratinované jedlá
- Ohrev tanierov
- Sušenie potravín
- Rozmrazovanie

Poznámky k: Pečenie s využitím vlhkosti

Táto funkcia bola použitá na zaradenie do triedy energetickej účinnosti a splnenie požiadaviek na ekologický dizajn podľa predpisov EÚ 65/2014 a EÚ 66/2014. Testy podľa normy EN 60350-1.

Dvierka rúry majú byť počas pečenia zatvorené, aby nedošlo k prerušeniu funkcie a aby bola zabezpečená čo najefektívnejšia prevádzka rúry.

Keď použijete túto funkciu, osvetlenie sa po 30 sekundách automaticky vypne.

Táto funkcia je určená na úsporu energie počas prípravy jedál. Keď použijete túto funkciu, teplota v dutine sa môže líšiť od nastavenej teploty. Výkon ohrevu môže byť znížený.

Riešenie problémov

Ak sa vyskytne problém so spotrebičom, pozrite si kapitolu „Riešenie problémov“ v

plnej verzii návodu na používanie, ktorý je k dispozícii na: www.ikea.com.

Informácie o výrobku a Hárok s informáciami o výrobku*

| | |
|---|-----------------------|
| Názov dodávateľa | IKEA |
| Identifikácia modelu | KULINARISK 704.210.59 |
| Index energetickej účinnosti | 81.2 |
| Trieda energetickej účinnosti | A+ |
| Spotreba energie pri štandardnom naplnení, tradičný režim | 0.93 kWh/cyklus |
| Spotreba energie pri štandardnom naplnení, režim ventilátorovej nútenej konvekcie | 0.69 kWh/cyklus |
| Počet vykurovacích častí | 1 |
| Zdroj tepla | Elektrina |
| Hlasitosť | 72 l |
| Typ rúry | Zabudovaná rúra |

| | |
|----------|---------|
| Hmotnosť | 36.1 kg |
|----------|---------|

*Pre Európsku úniu podľa nariadení EÚ 65/2014 a 66/2014.
Pre Bieloruskú republiku podľa STB 2478-2017, Dodatok G; STB 2477-2017, Prílohy A a B.
Pre Ukrajinu podľa 568/32020.

Trieda energetickej účinnosti sa nevzťahuje na Rusko.

EN 60350-1 – Elektrické varné spotrebiče pre domácnosť – Časť 1: Sporáky, rúry, parné rúry a grily – metódy merania výkonu.

Opis izdelka

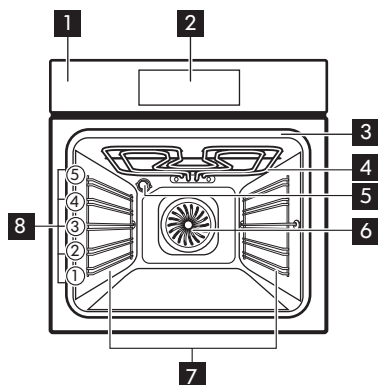

- 1** Upravljalna plošča
- 2** Elektronski programator
- 3** Vtičnica za tipalo za jedi
- 4** Žar
- 5** Luč
- 6** Ventilator
- 7** Nosilec police, snemljiv
- 8** Položaji polic

Nadzorna plošča

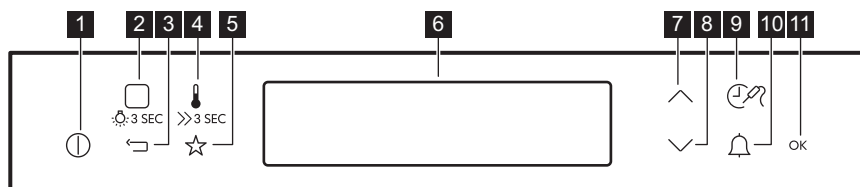

- 1** Vklon/Izklop
- 2** Funkcije pečice / Kuharski pomočnik / žarnica
- 3** Tipka za vrnitev
- 4** Temperatura / Hitro segrevanje
- 5** Priljubljeni programi
- 6** Prikazovalnik
- 7** Tipka Gor
- 8** Tipka Dol
- 9** Čas/več funkcij
- 10** Odštevalna ura
- 11** Potrditev nastavitve

Prikazovalnik

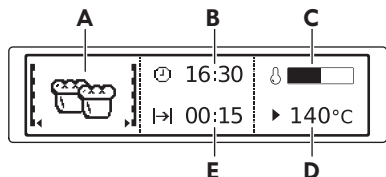

- A. Funkcija pečice
- B. Ura
- C. Indikator segrevanja
- D. Temperatura
- E. Čas trajanja ali čas konca funkcije

Drugi indikatorji prikazovalnika:

| Simbol | Funkcija |
|--------|--|
| | Funkcija je vklopljena. |
| | Prikazuje trenutni čas. |
| | Prikazuje potreben čas pečenja. |
| | Prikazuje trajanje pečenja. |
| | Prikazuje temperaturo. |
| | Prikazuje konec nastavljenega časa pečenja. Če želite ponastaviti čas, sočasno pritisnite \vee in \wedge . |
| | Pečica izračuna potreben čas pečenja. |
| | Označuje stopnjo toplote v pečici. |
| | Hitro segrevanje pečice je vklopljeno. |
| | Prikazuje, da je vklopljena funkcija Teža - Avtomatika ali da lahko spremenite nastavev teže |
| | Funkcija Segrej + Zadrži je vklopljena. |

Funkcije pečice

- | | | |
|--|------------------------------|--|
| | Vroči zrak | Enakomerno pečenje, mehkoča, sušenje |
| | Tradicionalno pečenje | Tradicionalna peka |
| | Funkcija pice | Peka pize |
| | Pečenje z nizko temp. | Za mehke pečenke |
| | Gretje spodaj | Peka peciva |
| | Vlažno pečenje | Pečenje |
| | Zamrznjene jedi | Za pripravljene jedi (npr. ocvrt krompirček) |
| | Žar | Pečenje na žaru, popekanje |
| | Hitri žar | Pečenje velikih porcij na žaru, praženje |



Infra pečenje

Pečenje mesa, popekanje

Posebnosti

— Peka kruha
 — Gratiniranje

(☞) Vzhajanje testa
 (☞) Gretje krožnikov

— Ohranjanja
 (☞) Dehidriranje

— Ohranite toplo
 (☞) Odtaljevanje

Opombe v zvezi s: Vlažno pečenje

Ta funkcija je bila uporabljena za skladnost z razredom energijske učinkovitosti in zahtevami glede okoljske primernosti v skladu z EU 65/2014 in EU 66/2014. Preizkusi v skladu z EN 60350-1.

Med pečenjem morajo biti vrata pečice zaprta, da se funkcija ne prekine in pečica deluje z največjo energijsko učinkovitostjo.

Ko uporabljate to funkcijo, luč po 30 sekundah samodejno ugasne.

Ta funkcija je zasnovana za varčevanje z energijo med pečenjem. Ko uporabljate to funkcijo, se lahko temperatura v pečici razlikuje od nastavljene. Moč segrevanja se lahko zmanjša.

Odpravljanje napak

Če naletite na težavo z napravo, si oglejte poglavje "Odpravljanje težav" v celotni

različici uporabniškega priročnika, ki je na voljo na: www.ikea.com.

Podatki o izdelku in Podatkovni list za izdelek*

| | |
|---|--------------------------------|
| Ime dobavitelja | IKEA |
| Identifikacija modela | KULINARISK 704.210.59 |
| Indeks energijske učinkovitosti | 81.2 |
| Razred energijske učinkovitosti | A+ |
| Poraba energije pri standardni obremenitvi, običajni način | 0.93 kWh/cikel |
| Poraba energije pri standardni obremenitvi, način z ventilatorjem | 0.69 kWh/cikel |
| Število votlin pečice | 1 |
| Toplotni vir | Električna energija |
| Prostornina | 72 l |
| Vrsta pečice | Pečica, v vgrajenem štedilniku |
| Masa | 36.1 kg |

* Za Evropsko unijo glede na predpisa EU 65/2014 in 66/2014.
Za Belorusijo glede na STB 2478-2017, dodatek G; STB 2477-2017, prilogi A in B.
Za Ukrajino glede na 568/32020.

Razred energijske učinkovitosti ne velja za Rusijo.

EN 60350-1 – Gospodinjski električni aparati za pripravo jedi – 1. del: Štedilniki, pečice, parne pečice in žari – Metode za merjenje obnašanja.

Ürün Açıklaması

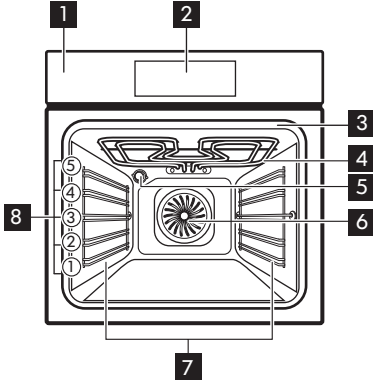

- 1 Kumanda paneli
- 2 Elektronik programlayıcı
- 3 Yemek Ölçer Sensörü için soket
- 4 Izgara
- 5 Lamba
- 6 Fan
- 7 Raf desteği, çıkarılabilir
- 8 Raf konumları

Kumanda Paneli

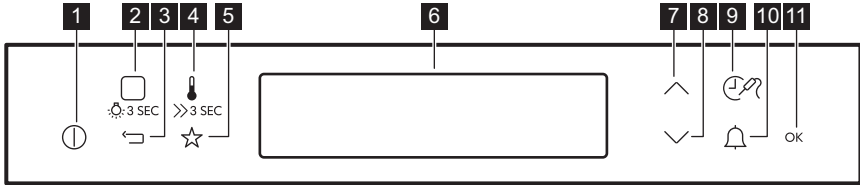

- 1 AÇIK / KAPALI
- 2 Isıtma Fonksiyonları / Yardımlı Pişirme / Lamba
- 3 Geri tuşu
- 4 Sıcaklık / Hızlı ısıtma
- 5 Favori programlar
- 6 Gösterge Ekrtanı
- 7 Yukarı tuşu
- 8 Aşağı tuşu
- 9 Saat / Daha fazla fonksiyon
- 10 Zaman ayarı
- 11 Ayarları onaylayın

Gösterge Ekranı

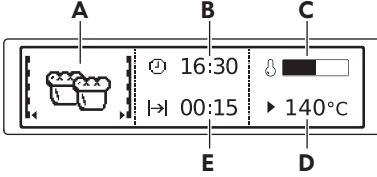

- A. Pişirme fonksiyonu
- B. Günün saati
- C. Isıtma göstergesi
- D. Sıcaklık
- E. Bir fonksiyonun süresi veya bitişi

Gösterge ekranındaki diğer göstergeler:

| Sembol | Fonksiyon |
|--------|--|
| | Fonksiyon açık. |
| | Geçerli süreyi gösterir. |
| | Pişirme için gerekli olan süreyi gösterir. |
| | Pişirme süresini gösterir. |
| | Sıcaklığı gösterir. |
| | Ayarlanan pişirme süresinin ne zaman sona ereceğini gösterir. Süreyi sıfırlamak için v ve ^ tuşlarına aynı anda basın. |
| | Fırın, gerekli olan pişirme süresini hesaplar. |
| | Fırındaki ısı seviyesini gösterir. |
| | Hızlı Isıtma açık. |
| | Otomatik Ağırlıkölçer fonksiyonunun açık olduğunu veya ağırlık ayarını değiştirebileceğinizi gösterir |
| | Isıt+Beklet açık. |

Isıtma Fonksiyonları

- Sıcak Hava** Eşit pişirme, yumuşaklık, kurutma
- Alt+üst ısıtma** Geleneksel fırında pişirme
- Pizza Fonksiyonu** Pizza pişirme
- Yavaş Pişirme** Yumuşak rostolar için
- Alt Isıtma** Fırında kek pişirme
- Sıcak Hava Nemli** Fırında Pişirme
- Dondurulmuş Yiyecekler** Hazır yemekler için (ör. patates kızartması)

Tam sürümü indirmek için www.ikea.com adresini ziyaret edin



Izkara
Hızlı Izkara
Turbo Izkara

Izkara, kızartma
Büyük porsiyonlarda ızgara, kızartma
Fırınlanmış et, kızartma

Özel fonksiyonlar



Ekmek
Graten



Hamur Kabartma



Tabak Isıtma



Konserve Yapma



Kurutma



Sıcak Tutma



Buz çözme

Notlar: Sıcak Hava Nemli

Bu fonksiyon AB 65/2014 ve AB 66/2014 direktiflerinde belirtilen enerji verimliliği sınıfı ve çevreci tasarım gereksinimlerine uymak için kullanılır. EN 60350-1'e göre testler.

Fonksiyonun aksamadan çalışması ve fırının mümkün olduğunca verimli çalışması için pişirme sırasında fırın kapısı kapalı kalmalıdır.

Bu fonksiyonu kullandığımızda, lamba 30 saniye sonra otomatik olarak devre dışı kalır.

Bu fonksiyon pişirme sırasında enerji tasarrufu sağlamak için tasarlanmıştır. Bu fonksiyonu kullandığınızda fırın içi sıcaklık ayarlanan sıcaklıktan farklı olabilir. Isıtma gücü düşürülebilir.

Sorun Giderme

Makinenizle ilgili herhangi bir sorunla karşılaşırsanız tam Kullanıcı Kılavuzunun

"Sorun Giderme" bölümüne bakın. Kılavuza şuradan ulaşabilirsiniz: www.ikea.com.

Ürün Bilgileri ve Ürün Bilgileri Sayfası*

| | |
|--|-----------------------|
| Tedarikçi adı | IKEA |
| Model tanımlaması | KULINARISK 704.210.59 |
| Enerji Verimliliği Endeksi | 81.2 |
| Enerji verimliliği sınıfı | A+ |
| Standart yüklü, geleneksek mod enerji tüketimi | 0.93 kWsa/çevrim |
| Standart yüklü, fanlı modda enerji tüketimi | 0.69 kWsa/çevrim |
| Fırın boşluğu sayısı | 1 |
| Isı kaynağı | Elektrik |
| Hacim | 72 l |
| Fırın tipi | Ankastre Fırın |

| | |
|--|---------|
| Kitle | 36.1 kg |
| * AB Yönetmelikleri 65/2014 ve 66/2014'e göre Avrupa Birliği için. STB 2478-2017, Ek G; STB 2477-2017, Ek A ve B'ye göre Belarus Cumhuriyeti için. 568/32020'ye göre Ukrayna için. | |
| Enerji verimliliği sınıfı Rusya için geçerli değildir. | |
| EN 60350-1 - Ev tipi elektrikli pişirme cihazları - Bölüm 1: Ocaklar, fırınlar, buharlı fırınlar ve ızgaralar - Performans ölçümü için yöntemler. | |



867376441-B-262023

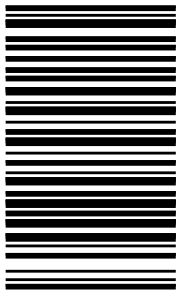

© Inter IKEA Systems B.V. 2023

21552

AA-2335890-3