

# LAGAN

pl  
ru  
sk  
lt  
lv  
uk  
et



Design and Quality  
IKEA of Sweden

<b>POLSKI</b>	<b>4</b>
<b>РУССКИЙ</b>	<b>13</b>
<b>SLOVENČINA</b>	<b>22</b>
<b>LIETUVIŠKAS</b>	<b>31</b>
<b>LATVISKI</b>	<b>40</b>
<b>УКРАЇНСЬКА</b>	<b>49</b>
<b>EESTLANE</b>	<b>58</b>

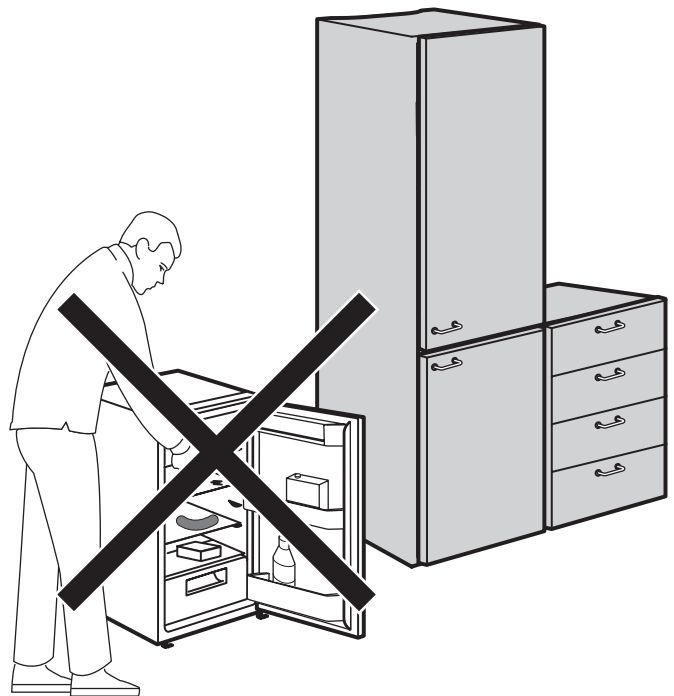
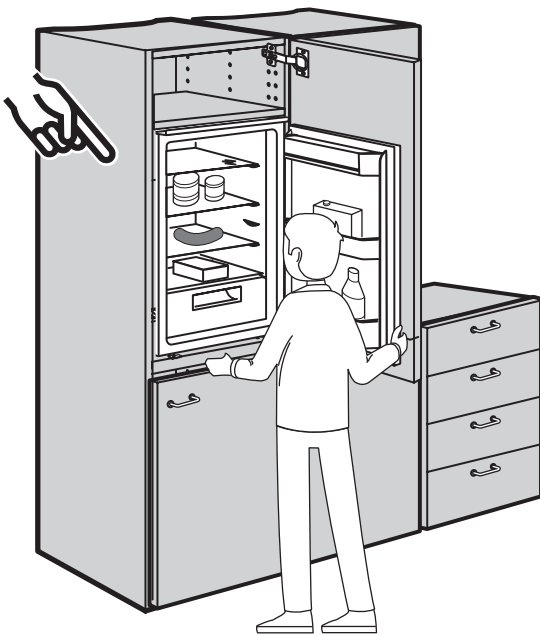
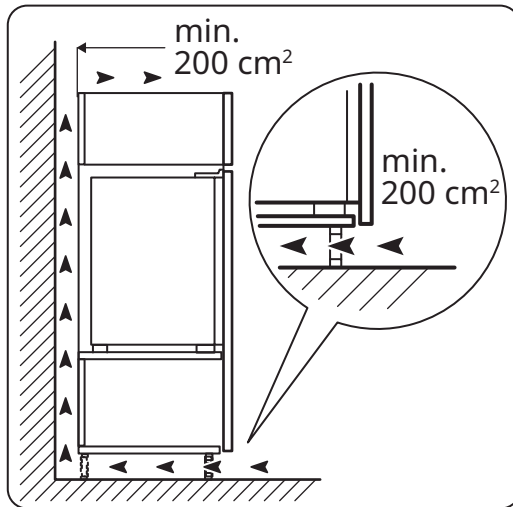

## Informacje dotyczące bezpieczeństwa

Ten rozdział zawiera instrukcje dotyczące bezpieczeństwa służące unikaniu obrażeń i szkód materialnych.

Producent nie ponosi żadnej odpowiedzialności w przypadku nieprzestrzegania instrukcji bezpieczeństwa, niewłaściwego użytkowania urządzenia lub nieprawidłowych ustawień elementów sterowania.

Nie naprawiaj ani nie wymieniaj żadnych części urządzenia, chyba że w niniejszej instrukcji określono inaczej. Nie wolno modyfikować produktu.

### PRZEZNACZENIE

△ Produkt nie jest przeznaczony do użytku komercyjnego i powinien być wykorzystywany zgodnie z jego przeznaczeniem. Produkt jest przeznaczony do obsługi wewnątrz, tj. w gospodarstwach domowych lub podobnych.

Na przykład w:

- kuchniach pracowników sklepów, biur i innych środowisk pracy,
- gospodarstwach rolnych,
- dla klientów w hotelach, motelach lub innych miejscach
- hostelach i podobnych miejscach,
- firmach cateringowych lub do podobnych zastosowań innych niż handel detaliczny.

Urządzenia nie należy używać w otwartych lub zamkniętych środowiskach zewnętrznych, takich jak statki, balkony lub tarasy. Narażenie urządzenia na deszcz, śnieg, bezpośrednie promienie słoneczne i wiatr spowoduje zagrożenie pożarem.

### BEZPIECZEŃSTWO DZIECI, OSÓB WYMAGAJĄCYCH SZCZEGÓLNEGO TRAKTOWANIA I ZWIERZĄT DOMOWYCH

- Urządzenie to może być używane przez dzieci w wieku lat 8 lub starsze, osoby z obniżoną sprawnością fizyczną, zmysłową lub umysłową, osoby z brakiem doświadczenia i wiedzy, jeśli są one nadzorowane lub gdy je poinstruowano jak korzystać z tego urządzenia w bezpieczny sposób, i gdy zdają sobie sprawę z istniejących niebezpieczeństw.
  - Dzieci w wieku od 3 do 8 lat mogą wkładać jedzenie do lodówki i je z niej wyjmować.
- △ Urządzenia elektryczne są niebezpieczne dla dzieci i zwierząt domowych. Dzieci i zwierzęta

nie mogą bawić się, wspinać ani wchodzić do urządzenia.

△ Czyszczenie i konserwacja nie powinny być wykonywane przez dzieci, chyba że są pod nadzorem.

△ Wszystkie opakowania należy przechowywać poza zasięgiem dzieci. Ryzyko obrażeń i uduszenia!

### Przed użyciem starych produktów:

1. Odłącz przewód zasilający od gniazdka sieciowego.
2. Odetnij przewód zasilający i wyjmij go z urządzenia wraz z wtyczką.
3. Nie wyjmuj stojaków i szuflad z urządzenia, aby uniemożliwić dzieciom dostanie się do jego wnętrza.
4. Zdejmij drzwi.
5. Urządzenie należy ustawić tak, aby się nie przewróciło.
6. Nie wolno pozwalać dzieciom na zabawę uszkodzonym urządzeniem.
  - Nie należy pozbywać się urządzenia poprzez jego spalenie. Ryzyko wybuchu.
  - Jeśli w drzwiach urządzenia znajduje się zamek, trzymaj klucz w miejscu niedostępnym dla dzieci.

### BEZPIECZEŃSTWO ELEKTRYCZNE

- Produktu nie wolno podłączać do gniazdka podczas instalacji, konserwacji, czyszczenia, naprawy i transportu.
- Jeżeli przewód zasilający jest uszkodzony, powinien zostać wymieniony przez autoryzowany serwis, aby uniknąć ryzyka, które może wystąpić.
- Nie chowaj przewodu zasilającego pod urządzeniem lub z tyłu urządzenia. Nie kładź ciężkich przedmiotów na przewodzie zasilającym. Przewód zasilający nie powinien być skręcony, zgnieciony lub stykać się z źródłem ciepła.
- Nie używaj przedłużacza, wtyczki lub adaptera do obsługi urządzenia.
- Przenośne gniazda wielofunkcyjne lub przenośne zasilacze mogą się przegrzać i spowodować pożar. Dlatego nie należy umieszczać wtyczki z tyłu ani w pobliżu urządzenia.
- Wtyczka powinna być łatwo dostępna. Jeśli nie jest to możliwe, w instalacji elektrycznej powinien być dostępny mechanizm spełniający

przepisy elektryczne i odłączający wszystkie zaciski od sieci (bezpiecznik, wyłącznik, wyłącznik główny itp.).

- Nie wolno dotykać wtyczki mokrymi rękami!
- Podczas odłączania urządzenia nie trzymaj przewodu zasilającego, tylko wtyczkę.

### BEZPIECZEŃSTWO OBSŁUGI

- Ten produkt jest ciężki, nie podnoś go sam.
- Podczas przenoszenia produktu nie trzymaj za drzwiczki.
- Uważaj, aby nie uszkodzić układu chłodzenia i rur podczas przenoszenia urządzenia. Nie używaj urządzenia, jeśli rury są uszkodzone. Skontaktuj się z autoryzowanym serwisem.

### BEZPIECZEŃSTWO INSTALACJI

- Aby przygotować urządzenie do instalacji, zapoznaj się z informacjami w instrukcji obsługi i upewnij się, że zasilanie elektryczne i wodne są zgodne z wymaganiami. Jeśli nie są, skontaktuj się z wykwalifikowanym elektrykiem i hydraulikiem, aby wykonali niezbędne czynności. W przeciwnym razie mogą wystąpić porażenia prądem, pożary, problemy z urządzeniem lub obrażenia.
- Przed zainstalowaniem sprawdź, czy urządzenie nie jest uszkodzone. Nie podłączaj urządzenia, jeśli jest uszkodzone.
- Ustaw urządzenie na równej i twardej powierzchni, a następnie wyważ go za pomocą regulowanych nóżek. W przeciwnym razie lodówka może się przewrócić i spowodować obrażenia.
- Urządzenie powinno być zainstalowane w suchym i wentylowanym otoczeniu. Nie trzymaj pod urządzeniem dywanów, chodników lub podobnych wykładzin podłogowych, chyba że jest to zalecane przez dostawcę. Może to spowodować ryzyko pożaru w wyniku nieodpowiedniej wentylacji!
- Nie blokuj ani nie zakrywaj otworów wentylacyjnych. W przeciwnym razie zużycie energii może wzrosnąć i może dojść do uszkodzenia urządzenia.
- Nie podłączaj urządzenia do systemów zasilania, takich jak źródła energii słonecznej. W przeciwnym razie może dojść do uszkodzenia urządzenia w wyniku nagłych wahań napięcia!
- Im więcej czynnika chłodniczego zawiera

lodówka, tym większe będzie potrzebne pomieszczenie do instalacji. W bardzo małych pomieszczeniach może wystąpić łatwopalna mieszanina gaz-powietrze w przypadku wycieku gazu w układzie chłodzenia. Wymagany jest co najmniej 1 m<sup>3</sup> objętości na każde 8 gramów czynnika chłodniczego. Ilość czynnika chłodniczego dostępnego w Twoim urządzeniu jest określona na etykiecie typu.

- Miejsce instalacji urządzenia nie może być narażone na bezpośrednie działanie promieni słonecznych i nie może znajdować się w pobliżu źródła ciepła, takiego jak piec, grzejniki itp.
- ⚠ Jeśli nie można zapobiec instalacji urządzenia w pobliżu źródła ciepła, należy zastosować odpowiednią płytę izolacyjną, a minimalna odległość od źródła ciepła powinna być zgodna z poniższym opisem.
  - Co najmniej 30 cm od źródeł ciepła, takich jak piec, jednostki grzejące, grzejniki itp.,
  - I co najmniej 5 cm od piekarników elektrycznych.
- Urządzenie ma klasę ochrony I. Podłącz urządzenie do uziemionego gniazda, które jest zgodne z wartościami napięcia, prądu i częstotliwości określonymi na etykiecie typu. Gniazdko powinno być wyposażone w bezpiecznik o obciążalności 10 A - 16 A. IKEA of Sweden nie ponosi odpowiedzialności za szkody powstałe w wyniku użytkowania urządzenia bez zapewnienia uziemienia i połączeń elektrycznych wykonanych zgodnie z lokalnymi lub krajowymi przepisami.
- Podczas instalacji kabel zasilania urządzenia musi być odłączony. W przeciwnym razie może wystąpić ryzyko porażenia prądem i obrażeń!
- Nie podłączaj produktu do luźnych, połamanych, brudnych, otłuszczonych gniazdek lub gniazdek, które wysunęły się z puszek lub gniazdek z ryzykiem kontaktu z wodą.
- Umieść przewód zasilający i węże (jeśli są dostępne) urządzenia tak, aby nie stwarzały ryzyka potknięcia się.
- Przenikanie wilgoci do części pod napięciem lub do przewodu zasilającego może spowodować zwarcie. Dlatego nie używaj produktu w wilgotnym środowisku lub w obszarach, gdzie może pryskać woda (np. garaż, pralnia itp.). Jeśli lodówka jest zamoczona wodą, odłącz ją od zasilania i skontaktuj się z autoryzowanym serwisem.

- Nie podłączaj lodówki do urządzeń oszczędzających energię. Systemy te są szkodliwe dla produktu

### BEZPIECZEŃSTWO OPERACYJNE

- Nie używaj rozpuszczalników chemicznych na produkcie. Materiały te wiążą się z ryzykiem wybuchu.
- W przypadku awarii urządzenia należy odłączyć go od zasilania i nie uruchamiać, dopóki nie zostanie naprawione przez autoryzowany serwis. Grozi to porażeniem prądem elektrycznym.
- Nie umieszczaj źródła ognia (np. świec lub papierosów) na produkcie lub w jego pobliżu.
- Nie wchodź na urządzenie. Niebezpieczeństwo upadku i obrażeń!
- Nie używaj ostrych i przekuwających narzędzi, które mogą uszkodzić przewody układu chłodzenia. Czynniki chłodnicze, który rozpyła się w przypadku przebicia rur gazowych, przedłużeń rur lub powłok górnych powierzchni, może powodować podrażnienie skóry i obrażenia oczu.
- Nie należy umieszczać i obsługiwać urządzeń elektrycznych w lodówkach/zamrażarkach, chyba że zaleci to producent.
- Należy uważać, aby uniknąć pochwycenia ręki lub innej części ciała przez ruchome części wewnątrz urządzenia. Uważaj, aby nie zakleszczyć palców między lodówką a drzwiami. Zachowaj ostrożność podczas otwierania lub zamykania drzwi, jeśli w pobliżu są dzieci.
- Nie wkładaj do ust lodów, kostek lodu ani mrozonek, zaraz po wyjęciu z zamrażarki. Grozi to odmrożeniem!
- Nie dotykaj wewnętrznych ścian, metalowych części zamrażarki ani potraw przechowywanych w lodówce mokrymi rękami. Grozi to odmrożeniem!
- Nie umieszczaj puszek z napojem lub puszek i butelek zawierających płyny, które mogą zostać zamrożone w komorze zamrażarki. Puszki lub butelki mogą wybuchnąć. Grozi to obrażeniami i szkodami materialnymi!
- Nie należy używać ani umieszczać materiałów wrażliwych na temperaturę, takich jak łatwopalne spraye, łatwopalne przedmioty, suchy lód lub inne środki chemiczne w pobliżu lodówki. Grozi to pożarem i wybuchem!
- Nie przechowuj w tym urządzeniu materiałów wybuchowych, takich jak puszki z aerozolem, który zawiera łatwopalny materiał.
- Nie umieszczaj na produkcie puszek zawierających płyny. Rozpryskiwanie wody na część elektryczną grozi porażenia prądem lub pożarem.
- Urządzenie nie jest przeznaczone do przechowywania i chłodzenia leków, osocza krwi, preparatów laboratoryjnych lub podobnych materiałów i produktów, które podlegają dyrektywie w sprawie produktów medycznych.
- Jeśli produkt będzie używany niezgodnie z jego przeznaczeniem, może spowodować uszkodzenie lub pogorszenie jakości produktów przechowywanych w środku.
- Jeśli Twoja lodówka jest wyposażona w niebieskie światło, nie patrz na to światło za pomocą urządzeń optycznych. Nie patrz przez długi czas bezpośrednio w światło UV LED. Promienie ultrafioletowe mogą powodować zmęczenie oczu.
- Nie napełniaj urządzenia większą ilością żywności niż jego pojemność. Mogą wystąpić obrażenia lub szkody, jeśli zawartość lodówki wypadnie po otwarciu drzwi. Podobne problemy mogą wystąpić, gdy obiekt zostanie umieszczony na gorze produktu.
- Aby zapobiec obrażeniom, upewnij się, że usunąłeś lód lub wodę, które mogą spaść na podłogę.
- Zmień położenie stojaków/stojaków na butelki na drzwiach lodówki, gdy stojaki są puste. Niebezpieczeństwo obrażeń ciała!
- Nie kładź na produkcie przedmiotów, które mogą spaść/przewrócić się. Przedmioty te mogą spaść podczas otwierania lub zamykania drzwi i powodować obrażenia i/lub szkody materialne.
- Nie uderzaj ani nie wywieraj nadmiernego nacisku na szklane powierzchnie. Rozbite szkło może spowodować obrażenia i/lub szkody materialne.



- Układ chłodzenia w twoim produkcie zawiera czynnik chłodniczy R600a. Rodzaj czynnika chłodniczego zastosowanego w produkcie jest określony na etykiecie typu. Ten gaz jest łatwopalny. Dlatego należy uważać, aby nie uszkodzić układu chłodzenia i rur podczas obsługi urządzenia. W przypadku uszkodzenia rur:
  - Nie dotykaj urządzenia ani przewodu zasilania,

Trzymaj produkt z dala od potencjalnych źródeł ognia, które mogą spowodować jego zapalenie się.  
- Wietrz obszar, w którym znajduje się produkt. Nie używaj wentylatora.

- Jeśli produkt jest uszkodzony i zaobserwujesz wyciek gazu, trzymaj się od niego z dala. Gaz może powodować odmrożenia, jeśli zetknie się ze skórą.

### BEZPIECZEŃSTWO KONSERWACJI I CZYSZCZENIA

- Nie ciągnij za uchwyt drzwi, jeśli przesuwasz urządzenie w celu czyszczenia. Uchwyt może spowodować obrażenia, jeśli zostanie pociągnięty zbyt mocno.
- Nie należy czyścić urządzenia przez spryskiwanie lub polewanie wodą wierzchu i wewnątrz urządzenia. Grozi to porażeniem prądem elektrycznym lub pożarem.
- Nie używaj ostrych lub szorstkich narzędzi do czyszczenia produktu.
- Nie używaj materiałów takich jak domowe środki czyszczące, detergenty, gaz, benzyna, alkohol lub wosk.
- Używaj wyłącznie środków czyszczących, które nie są szkodliwe dla żywności znajdującej się wewnątrz urządzenia.
- Do czyszczenia lodówki i topienia lodu we wnętrzu nie wolno używać pary ani parowanych materiałów czyszczących. Para przenika do obszarów pod napięciem w lodówce i powoduje zwarcie lub porażenie prądem!
- Uważaj, aby nie dopuścić do przedostania się wody do obwodów elektronicznych lub oświetlenia urządzenia.
- Za pomocą czystej, suchej szmatki wytrzyj kurz lub ciała obce z końcówek wtyczek. Do czyszczenia wtyczki nie używaj mokrej lub wilgotnej szmatki. W przeciwnym razie może wystąpić ryzyko pożaru lub porażenia prądem.

### Instalacja

Aby przygotować urządzenie do użytku, sprawdź, czy okablowanie elektryczne i hydraulika są odpowiednie, odwołując się do informacji zawartych w instrukcji obsługi. Jeśli nie, wezwij wykwalifikowanego elektryka i instalatora w celu wykonania niezbędnych czynności.

**⚠ OSTRZEŻENIE:** Producent nie ponosi odpowiedzialności za szkody spowodowane czynnościami wykonywanymi przez osoby

nieuprawnione. Postaw produkt na płaskiej powierzchni, aby uniknąć wstrząsów.

**⚠ OSTRZEŻENIE:** Podczas instalacji nie należy podłączać wtyczki zasilania produktu. W przeciwnym razie istnieje niebezpieczeństwo śmierci lub poważnych obrażeń!

**⚠ OSTRZEŻENIE:** Jeśli przejście do pomieszczenia, w którym ma być umieszczone urządzenie są tak wąskie, że urządzenie nie może przez nie przejść, przenieś urządzenie, obracając je na bok; w przeciwnym razie wezwij autoryzowany serwis.

- Nie narażaj urządzenia na działanie bezpośredniego światła słonecznego ani nie trzymaj go w miejscu wilgotnym.
- Nie instaluj urządzenia w miejscach, w których temperatura spada poniżej 10°C.

### Zanim uruchomisz lodówkę,

Przed rozpoczęciem korzystania z lodówki sprawdź następujące elementy:

1. Wyczyść wnętrze lodówki zgodnie z zaleceniami w sekcji „Konserwacja i czyszczenie”.
2. Podłącz wtyczkę lodówki do gniazdka ściennego. Po otwarciu drzwi lodówki zapali się wewnętrzna lampka lodówki.
3. Gdy kompresor zacznie pracować, usłyszysz dźwięk. Ciecz i gazy zamknięte w układzie chłodniczym mogą również powodować hałas, nawet jeśli sprężarka nie pracuje, co jest całkiem normalne.
4. Przednie krawędzie lodówki mogą być ciepłe. To jest normalne. Miejsca te powinny być ciepłe, aby uniknąć kondensacji pary wodnej.

### POŁĄCZENIE ELEKTRYCZNE

**⚠ OSTRZEŻENIE:** Nie wykonuj połączeń z przedłużaczami lub instalacjami wielogniazdkowymi.

**⚠ OSTRZEŻENIE:** Uszkodzony kabel zasilający musi zostać wymieniony przez autoryzowany serwis.

**⚠ OSTRZEŻENIE:** Podczas ustawiania urządzenia upewnij się, że przewód zasilania nie jest przygnieciony lub uszkodzony.

- IKEA of Sweden nie ponosi odpowiedzialności za szkody, które wystąpią, gdy urządzenie jest używane bez uziemienia i połączeń elektrycznych zgodnych z przepisami krajowymi.
- Wtyczka przewodu zasilającego musi być łatwo dostępna po zainstalowaniu.
- Podłącz lodówkę do gniazdka z uziemieniem o

napięciu 220-240V/50 Hz. Wtyczki powinny mieć bezpiecznik 10-16 A.

#### KLASA KLIMATYCZNA I DEFINICJE

Klasa klimatyczna jest podana na tabliczce znamionowej urządzenia. Jedną z poniższych informacji dotyczy Twojego urządzenia, zgodnie z klasą klimatyczną.

**SN:** Długoterminowy klimat umiarkowany: Urządzenie to przeznaczone jest do stosowania przy temperaturze otoczenia od 10°C do 32°C.

**N:** Klimat umiarkowany: Urządzenie to przeznaczone jest do stosowania przy temperaturze otoczenia od 16°C do 32°C.

**ST:** Klimat subtropikalny: Urządzenie to przeznaczone jest do stosowania przy temperaturze otoczenia od 16°C do 38°C.

**T:** Klimat tropikalny: Urządzenie to przeznaczone jest do stosowania przy temperaturze otoczenia od 16°C do 43°C.

## Obawy związane z ochroną środowiska

### Zgodność z dyrektywą WEEE dotyczącą usuwania odpadów

Urządzenie to jest zgodne z Dyrektywą WEEE EU (2012/19/EU). Produkt nosi symbol klasyfikacyjny dla zużytego sprzętu elektrycznego i elektronicznego (WEEE).

 Oznaczenie to wskazuje, że produkt ten nie powinien być utylizowany z innymi odpadkami domowymi po zakończeniu eksploatacji. Zużyte urządzenie należy zwrócić do oficjalnego punktu skupu i recyklingu urządzeń elektrycznych i elektronicznych. Aby znaleźć te punkty skupu, skontaktuj się z lokalnymi władzami lub sprzedawcą, u którego zakupiono urządzenie. Każde gospodarstwo domowe odgrywa ważną rolę w odzyskiwaniu i recyklingu starego urządzenia. Właściwa utylizacja zużytego urządzenia pomaga zapobiegać potencjalnym negatywnym konsekwencjom dla środowiska i zdrowia ludzi.

### Zgodność z dyrektywą RoHS

Produkt jest zgodny z Dyrektywą EU RoHS (2011/65/EU). Nie zawiera on szkodliwych ani zakazanych materiałów wymienionych w dyrektywie.



### Informacje o opakowaniu

 Opakowanie urządzenia jest wytwarzane z materiałów nadających się do recyklingu zgodnie z naszymi krajowymi przepisami ochrony środowiska. Materiałów opakowaniowych nie należy wyrzucać wraz z normalnymi odpadami domowymi itp. Należy je dostarczyć do punktów odbioru materiałów opakowaniowych wyznaczonych przez władze lokalne.

## Producent

Ikea of Sweden AB - SE - 343 81 Älmhult, Szwecja

## Konserwacja i czyszczenie

- Nigdy nie używaj benzyny, benzenu lub podobnych substancji do czyszczenia.
- Zalecamy odłączenie urządzenia przed czyszczeniem.
- Do czyszczenia nie wolno używać żadnych ostrych narzędzi ściernych, mydła, domowego środka czyszczącego, detergentu ani wosku do polerowania.
- W przypadku urządzeń innych niż No Frost występują na tylnej ścianie komory lodówki. Nie czyść jej; nigdy nie smaruj jej olejem ani podobnymi środkami.
- Do czyszczenia zewnętrznej powierzchni urządzenia używaj tylko lekko wilgotnych ściereczek z mikrofibry. Gąbki i inne rodzaje szmatek do czyszczenia mogą porysować powierzchnię.
- Użyj letniej wody do czyszczenia obudowy lodówki i wytrzyj ją do sucha.



- Użyj wykręconej wilgotnej ściereczki zamoczonej w roztworze jednej łyżeczki sody oczyszczonej z pół litra wody, aby wyczyścić wnętrze i wytrzyj je do sucha.
- Upewnij się, że do obudowy lampki i innych elementów elektrycznych nie dostała się woda.
- Jeśli lodówka nie będzie używana przez dłuższy czas, odłącz kabel zasilania, wyjmij żywność, wyczyść urządzenie i pozostaw otwarte drzwi.
- Regularnie sprawdzaj uszczelki drzwi, aby upewnić się, że są czyste i wolne od resztek jedzenia.
- Aby wyjąć półkę na drzwiach, wyjmij całą zawartość, a następnie po prostu wypchnij półkę na drzwiach do góry z podstawy.
- Nigdy nie używaj środków czyszczących ani wody zawierającej chlor do czyszczenia zewnętrznych powierzchni i chromowanych części urządzenia. Chlor powoduje korozję takich powierzchni metalowych.
- Nie używaj ostrych, ściernych narzędzi, mydła, domowych środków czyszczących, detergentów, nafty, oleju opałowego, lakieru itp., aby zapobiec usuwaniu i deformacji nadruków na części z tworzywa sztucznego. Do czyszczenia używaj letniej wody i miękkiej ściereczki, następnie a następnie wytrzyj do sucha.

#### **Ochrona powierzchni z tworzywa sztucznego**

- Nie wkładaj płynnych olejów ani potraw gotowanych w oleju do lodówki w nieuszczelnionych pojemnikach, ponieważ mogą one uszkodzić plastikowe powierzchnie lodówki. W przypadku rozlania lub rozmazania oleju na powierzchniach z tworzywa sztucznego należy natychmiast oczyścić i spłukać odpowiednią część powierzchni ciepłą wodą.

## GWARANCJA IKEA

### Jak długo jest ważna gwarancja IKEA?

Niniejsza gwarancja jest ważna przez 2 lata od daty zakupu, chyba że ustawodawstwo krajowe stanowi inaczej. W Norwegii, Portugalii i Hiszpanii gwarancja obowiązuje przez 3 lata od daty dostawy do klienta, chyba że ustawodawstwo krajowe stanowi inaczej. Jako dowód zakupu wymagany jest oryginalny dowód zakupu. Jeśli prace serwisowe zostaną wykonane w ramach gwarancji, nie wpłynie to na przedłużenie okresu gwarancji urządzenia.

### Kto wykona usługę?

Usługodawca IKEA zapewni usługę za pośrednictwem własnego serwisu lub sieci autoryzowanych partnerów serwisowych.

### Co obejmuje niniejsza gwarancja?

Gwarancja obejmuje wady urządzenia powstałe na skutek wadliwej konstrukcji lub wad materiałowych występujących od daty zakupu w IKEA. Niniejsza gwarancja dotyczy wyłącznie użytku domowego. Wyjątki są określone pod nagłówkiem „Czego nie obejmuje niniejsza gwarancja?” W okresie gwarancyjnym koszty usunięcia wady m.in. naprawy, części, robocizna i podróż zostaną pokryte, pod warunkiem, że urządzenie będzie dostępne do naprawy bez szczególnych wydatków. W tych warunkach obowiązują wytyczne UE (Dyrektywa 99/44/WE) i odpowiednie przepisy lokalne. Wymienione części stają się własnością IKEA.

### W jaki sposób IKEA rozwiązuje problem?

Usługodawca wyznaczony przez IKEA sprawdzi urządzenie i według własnego uznania zadecyduje, czy jest ono objęte niniejszą gwarancją. Jeśli zostanie uznany za objęty gwarancją, Usługodawca IKEA lub jego autoryzowany partner serwisowy w ramach własnych działań serwisowych naprawi wadliwe urządzenie lub wymieni je na takie samo lub porównywalne urządzenie, według własnego uznania.

### Czego nie obejmuje niniejsza gwarancja?

- Normalnego zużycia.
- Uszkodzenia umyślne lub wynikające z zaniedbania, uszkodzenia spowodowane nieprzestrzeganiem instrukcji obsługi, nieprawidłową instalacją lub podłączeniem

do niewłaściwego napięcia, uszkodzenia spowodowane reakcją chemiczną lub elektrochemiczną, rdzą, korozją lub zalaniem, w tym między innymi szkody spowodowane przez nadmierną ilość wapnia w wodzie, uszkodzenia powstałe na skutek nietypowych warunków środowiskowych.

- Części eksploatacyjne, w tym baterie i lampy.
- Części niefunkcjonalne i dekoracyjne, które nie mają wpływu na normalne użytkowanie urządzenia, w tym wszelkie zarysowania i możliwe różnice kolorystyczne.
- Przypadkowe uszkodzenia spowodowane przez ciała obce lub substancje oraz czyszczenie lub odblokowywanie filtrów, systemów odwadniających lub szuflad dozownika mydła.
- Uszkodzenia następujących części: szkła ceramicznego, akcesoriów, koszy na naczynia i sztucce, rur doprowadzających i odprowadzających wodę, uszczelek, lamp i osłon lamp, ekranów, pokręteł, obudów i części obudów. Chyba że można udowodnić, że takie szkody powstały na skutek wad produkcyjnych.
- Przypadki, w których podczas wizyty technika nie udało się stwierdzić usterki.
- Naprawy, które nie zostały wykonane przez naszych usługodawców i/lub upoważnionego partnera serwisowego na podstawie umowy lub w przypadku użycia nieoryginalnych części.
- Napraw spowodowanych wadliwą lub niezgodną ze specyfikacją instalacją.
- Używanie urządzenia w środowisku innym niż domowe, tj. do użytku profesjonalnego.
- Uszkodzenia transportowe. Jeśli klient transportuje produkt do swojego domu lub pod inny adres, IKEA nie ponosi odpowiedzialności za jakiegokolwiek uszkodzenia, które mogą powstać podczas transportu. Jeżeli jednak IKEA dostarczy produkt na adres dostawy klienta, wówczas IKEA pokryje uszkodzenia produktu powstałe podczas dostawy.
- Koszt przeprowadzenia pierwszej instalacji urządzenia IKEA.
- Jeżeli jednak wyznaczony Usługodawca IKEA lub jego autoryzowany partner serwisowy naprawi lub wymieni urządzenie zgodnie z warunkami niniejszej gwarancji, wyznaczony Usługodawca lub jego autoryzowany partner serwisowy ponownie zainstaluje naprawione

urządzenie lub zainstaluje zamiennik, jeśli to konieczne.

- Nie dotyczy to Irlandii, klient powinien skontaktować się z lokalną infolinią posprzedażową IKEA lub wyznaczonym Usługodawcą w celu uzyskania dalszych informacji. **(tylko dla Wielkiej Brytanii)**

Ograniczenia te nie dotyczą bezawaryjnej pracy wykonanej przez wykwalifikowanego specjalistę przy użyciu naszych oryginalnych części w celu dostosowania urządzenia do technicznych warunków bezpieczeństwa innego kraju UE.

### Jak stosuje się prawo krajowe

Gwarancja IKEA daje Ci określone prawa, które pokrywają się lub przekraczają wszystkie lokalne wymagania prawne. Warunki te nie ograniczają jednak w żaden sposób praw konsumentów określonych w lokalnych przepisach.

### Obszar obowiązywania

W przypadku urządzeń zakupionych w jednym kraju UE i zabranych do innego kraju UE, usługi będą świadczone w ramach normalnych warunków gwarancji w nowym kraju. Obowiązek wykonania usług w ramach gwarancji istnieje tylko wtedy, gdy urządzenie jest zgodne i zainstalowane zgodnie z:

- specyfikacjami technicznymi kraju, w którym zgłaszane jest roszczenie gwarancyjne;
- instrukcją montażu i instrukcją obsługi, informacje dotyczące bezpieczeństwa.

### Dedykowany dział POSPRZEDAŻ dla urządzeń IKEA

Skontaktuj się z autoryzowanym centrum serwisowym IKEA, aby:

- złożyć wniosek o usługę w ramach niniejszej gwarancji;
- poprosić o wyjaśnienia dotyczące montażu urządzenia IKEA w dedykowanych meblach kuchennych IKEA;
- poprosić o wyjaśnienie funkcji urządzeń IKEA.

Aby mieć pewność, że zapewnimy Ci najlepszą pomoc, przed skontaktowaniem się z nami prosimy o uważne przeczytanie instrukcji montażu i/lub instrukcji obsługi.

**Jak się z nami skontaktować, jeśli potrzebujesz**

### naszych usług



Please refer to the last page of this manual for the full list of IKEA appointed Authorized Service Centre and relative national phone numbers.

- ❗ **Aby zapewnić szybszą obsługę, zalecamy korzystanie z numerów telefonów podanych w niniejszej instrukcji. Zawsze odwołuj się do numerów podanych w broszurze dołączonej do urządzenia, przy którym potrzebujesz pomocy. Zawsze podawaj również numer artykułu IKEA (kod 8-cyfrowy).**

- ❗ **ZACHOWAJ PARAGON SPRZEDAŻY!** Jest to dowód zakupu i jest wymagany do zastosowania warunków gwarancji. Na paragonie sprzedaży znajduje się również nazwa IKEA i numer artykułu (8-cyfrowy kod) każdego zakupionego urządzenia.

### Potrzebujesz dodatkowej pomocy?

W przypadku jakichkolwiek dodatkowych pytań niezwiązanych z obsługą posprzedażową Twoich urządzeń, skontaktuj się z centrum obsługi telefonicznej najbliższego sklepu IKEA. Przed skontaktowaniem się z nami zalecamy dokładne zapoznanie się z dokumentacją urządzenia.

### Informacje o częściach zamiennych

- Następujące części zamienne: termostaty, czujniki temperatury, płytki drukowane i źródła światła będą dostępne dla profesjonalnych warsztatów przez okres minimum siedmiu lat, od momentu wprowadzenia na rynek ostatniego egzemplarza danego modelu.
- Następujące części zamienne: klamki, zawiasy drzwiowe, tacki i kosze będą dostępne dla profesjonalnych warsztatów i użytkowników końcowych przez okres minimum siedmiu lat, a uszczelki drzwi przez okres minimum 10 lat, od momentu wprowadzenia na rynek ostatniego egzemplarza danego modelu.

Części zamienne można znaleźć na:

[www.IKEA.com](http://www.IKEA.com)

***Ta lodówka zawiera produkty biobójcze w następujących częściach, które zapobiegają rozwojowi grzybów w postaci suchej warstwy i niepożądanym zapachom.***

**A**

**Substancja aktywna:**

- Srebro (CAS: 7440-22-4) zawiera (nano)srebro do uchwytu drzwi i filtra węglowego.
- Dwutlenek tytanu (CAS 13463-67-7) zawiera (nano) dwutlenek tytanu do filtra węglowego.
- IPBC (CAS 55406-53-6) do uszczelniania.

**B**

**Stężenia produktów biobójczych są bardzo niskie, dlatego nie powinny stanowić niedopuszczalnego zagrożenia dla zdrowia.**

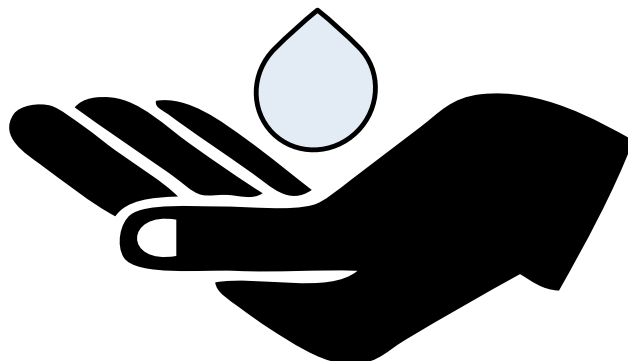
**C**

## Меры безопасности

В этой секции содержатся инструкции по безопасности, необходимые для предотвращения риска получения травм и материального ущерба.

Производитель не несет ответственности за ущерб и травмы, связанные с несоблюдением инструкций по технике безопасности, ненадлежащим использованием прибора или неверной настройкой.

Не проводите ремонт и замену каких-либо частей устройства, если в руководстве пользователя не сказано иное. Не вносите никаких изменений в устройство.

### ЦЕЛЬ ИСПОЛЬЗОВАНИЯ

⚠ Это устройство не предназначено для коммерческого использования и не должно использоваться не по назначению.

Это устройство предназначено для эксплуатации в помещениях, к примеру, в домашнем хозяйстве и т. д. Например:

- На кухнях для персонала в магазинах, офисах и других рабочих помещениях,
- Фермерских домах,
- Номерах в отелях/мотелях или других местах отдыха, используемых клиентами;
- В общежитиях или аналогичных помещениях,
- В сфере общественного питания и аналогичных некоммерческих сферах.

Это устройство нельзя использовать в открытых и закрытых помещениях, таких как судна, балконы или террасы. Воздействие на устройство дождя, снега, солнечного света и ветра может привести к возгоранию.

### БЕЗОПАСНОСТЬ ДЛЯ ДЕТЕЙ, УЯЗВИМЫХ ЛИЦ И ДОМАШНИХ ЖИВОТНЫХ

- Этим устройством могут пользоваться дети в возрасте 8 лет и старше, а также люди с неполноценными физическими, сенсорными или умственными способностями либо с недостатком опыта и знаний, если они находятся под наблюдением либо были проинструктированы относительно использования устройства и связанных с ним опасностей.
- Детям в возрасте от 3 до 8 лет разрешается класть и выносить продукты из холодильника.

⚠ Электротехнические изделия представляют опасность для детей и домашних животных. Детям и домашним животным запрещено играть с устройством, забираться на него или входить в него.

⚠ Детям запрещено выполнять чистку и техническое обслуживание, если за ними не присматривают.

⚠ Храните упаковочные материалы в недоступном для детей месте. Риск травмы и удушья.

### Перед утилизацией старых изделий

1. Отсоедините шнур питания от сетевой розетки.
2. Перережьте шнур питания и выньте его из прибора вместе с вилкой.
3. Не снимайте стойки и ящики с устройства, чтобы дети не могли попасть внутрь прибора.
4. Снимите двери.
5. Храните устройство так, чтобы его невозможно было опрокинуть.
6. Не позволяйте детям играть с утилизированным устройством.
  - Не утилизируйте устройство, помещая его в огонь. Опасность взрыва.
  - Если на дверце продукта есть замок, храните ключ в недоступном для детей месте.

### ЭЛЕКТРОБЕЗОПАСНОСТЬ

- Устройство не должно быть подключено к розетке во время монтажа, технического обслуживания, очистки, ремонта и транспортировки.
- Если шнур питания поврежден, он должен быть заменен только авторизованным сервисом, во избежание любого риска, который может возникнуть.
- Не засовывайте шнур питания под устройство или за его заднюю часть. Не кладите на шнур питания тяжелые предметы. Шнур питания нельзя гнуть, давить и он не должен контактировать с источниками тепла.
- Не используйте удлинитель, мульти-вилку или адаптер для работы с вашим устройством.
- Портативные мульти-розетки и портативные источники питания могут перегреться и привести к возгоранию. Таким образом, не устанавливайте мульти-разъемную вилку позади или вблизи устройства.
- Должен быть легкий доступ к вилке. Если это невозможно, в электроустановке должен быть предусмотрен механизм, соответствующий законодательству в области электротехники и отключающий все клеммы от сети (предохранитель, выключатель, главный выключатель и т.д.).
- Не касайтесь вилки мокрыми руками.
- Вынимая вилку из розетки, держитесь не за шнур, а за вилку.

## БЕЗОПАСНОСТЬ ПРИ ОБРАЩЕНИИ

- Устройство тяжелое, не обращайтесь с ним самостоятельно.
- Не перемещайте изделие, удерживая дверь.
- Будьте осторожны, чтобы не повредить систему охлаждения и трубы при обращении с устройством. Не используйте устройство, если трубы повреждены, и обратитесь в авторизованный центр.

## БЕЗОПАСНОСТЬ УСТАНОВКИ

- Для того, чтобы подготовить устройство к установке, ознакомьтесь с информацией в руководстве пользователя и убедитесь, что электрические и водопроводные сети соответствуют требованиям. Если установка не подходит, вызовите квалифицированного электрика и сантехника, чтобы они приняли необходимые меры. В противном случае может произойти поражение электрическим током, пожар, проблемы с изделием или травмы.
- Перед установкой проверьте устройство на наличие повреждений. Не устанавливайте устройство, если оно повреждено.
- Установите устройство на ровную и твердую поверхность и сбалансируйте его регулируемыми ножками. В противном случае холодильник может опрокинуться и привести к травмам.
- Устройство следует устанавливать в сухом и вентилируемом помещении. Не кладите ковры, коврики и аналогичные напольные покрытия под устройством, если нет соответствующей рекомендации от производителя. Может привести к возгоранию из-за недостаточной вентиляции!
- Не блокируйте и не покрывайте вентиляционные отверстия. В противном случае потребление энергии может возрасти, что приведет к повреждению устройства.
- Не подключайте устройство к системам питания, например к солнечным источникам питания. В противном случае может произойти повреждение вашего устройства в результате резких колебаний напряжения!
- Чем больше хладагента содержится в холодильнике, тем больше должно быть помещение для его установки. В очень маленьких помещениях в случае утечки газа в системе охлаждения может возникнуть воспламеняющаяся газоздушная смесь. На каждые 8 граммов хладагента требуется не менее 1 м<sup>3</sup> объема. Количество хладагента, доступного в вашем устройстве, указано на этикетке типа.

- Место установки устройства не должно подвергаться воздействию прямых солнечных лучей и не должно находиться вблизи источников тепла, таких как печи, радиаторы и т.д.

⚠ В случае, если вы не способны предотвратить установку устройства вблизи источника тепла, вам следует использовать подходящую изоляционную пластину, а минимальное расстояние до источника тепла должно быть таким, как указано ниже.

- На расстоянии не менее 30 см от источников тепла, таких как печи, отопительные приборы и обогреватели и т.д.,
- И не менее 5 см от электрических духовок.

- Ваше устройство имеет класс защиты I. Подключите устройство к заземленной розетке, которая соответствует значениям напряжения, тока и частоты, указанным на заводской табличке. Розетка должна быть оснащена предохранителем с номинальной мощностью 10 А – 16 А. IKEA (Швеция) не несет ответственности за ущерб, который будет нанесен в результате эксплуатации изделия без обеспечения заземления и электрических соединений, выполненных в соответствии с местными или национальными правилами.
- При установке кабель питания устройства должен быть отключен от электросети. В противном случае может возникнуть опасность поражения электрическим током и получения травм!
- Не подключайте устройство к незакрепленным, сломанным, грязным, засаленным розеткам или розеткам, которые вышли из гнезд или гнезд с риском попадания воды.
- Расположите шнур питания и шланги (если таковые имеются) устройства таким образом, чтобы они приводили к опрокидыванию.
- Попадание влаги на токоведущие части или на шнур питания может привести к короткому замыканию. Поэтому не используйте изделие во влажной среде или в местах, где может выплеснуться вода (например, в гараже или прачечной). Когда холодильник намочнет от воды, отключите его от сети и обратитесь в авторизованный сервисный центр.
- Не подключайте холодильник к энергосберегающим устройствам. Такие системы вредны для устройства.

## ЭКСПЛУАТАЦИОННАЯ БЕЗОПАСНОСТЬ

- Не используйте на устройстве химические растворители. Эти материалы могут привести к взрыву.
- В случае неисправности устройства отключите

его от сети и не включайте, пока оно не будет отремонтировано в авторизованном сервисном центре. Существует опасность поражения электрическим током!

- Не размещайте источник пламени (например, свечи или сигареты) на устройстве или в непосредственной близости от него.
- Не вставайте на устройство. Опасность падения и травм!
- Не используйте острые или прокалывающие инструменты, которые могут привести к повреждению труб системы охлаждения. Хладагент, который распространяется в случае прокола газовых труб, удлинителей труб или покрытий верхней поверхности, может вызвать раздражение кожи и повреждение глаз.
- Не размещайте и не используйте электроприборы внутри холодильников/морозильных камер, если таковое не рекомендовано производителем.
- Не прикладывайте какие-либо части рук или тела к движущимся частям внутри устройства. Будьте внимательны, чтобы не зажать пальцы между холодильником и его дверцей. Будьте внимательны, открывая или закрывая дверь, если рядом есть дети.
- Не употребляйте мороженое, кубики льда или замороженные продукты, как только достанете их из морозилки. Риск обморожения!
- Не прикасайтесь мокрыми руками к внутренним стенкам, металлическим частям морозильной камеры или продуктам, хранящимся внутри холодильника. Риск обморожения!
- Не помещайте банки с газировкой, банки и бутылки, содержащие жидкости, которые могут быть заморожены, в морозильную камеру. Банки и бутылки могут лопнуть. Риск получения травм и материального ущерба!
- Не используйте и не размещайте вблизи холодильника материалы, которые чувствительны к температуре, такие как легковоспламеняющиеся аэрозоли и предметы, сухой лед либо иные химические вещества. Опасность возникновения пожара и взрыва!
- Не храните взрывчатые вещества, такие как аэрозольные баллончики с легковоспламеняющимися материалами внутри холодильника.
- Не ставьте банки с жидкостями поверх холодильника. Попадание воды на электрическую деталь может привести к поражению электрическим током или возгоранию.
- Данное устройство не предназначено для хранения и охлаждения лекарственных средств, плазмы крови, лабораторных препаратов или аналогичных материалов и изделий, подпадающих под Директиву о медицинских изделиях.
- Если устройство не используется по назначению, это может привести к повреждению или порче продуктов.
- Если ваш холодильник оснащен синим светом, не смотрите на этот свет с помощью оптических приборов. Не смотрите прямо на УФ-светодиоды в течение долгого времени. Ультрафиолетовые лучи могут привести к напряжению глаз.
- Не заполняйте холодильник большим количеством пищи, нежели его вместимость. Травмы и повреждения могут возникнуть, если содержимое холодильника упадет при открытии дверцы. Такие же проблемы могут возникнуть при размещении предмета поверх холодильника.
- Убедитесь, что вы удалили лед и воду, которые могли упасть на пол для предотвращения травм.
- Поменяйте расположение полок/полок для бутылок на дверце вашего холодильника, пока полки еще пустые. Опасность получения травм!
- Не кладите на устройство предметы, которые могут упасть или опрокинуться. Предметы могут упасть при открывании или закрывании двери и привести к травмам и/или материальному ущербу.
- Не ударяйте и не оказывайте чрезмерного давления на стеклянные поверхности. Разбитое стекло может привести к травмам и/или материальному ущербу.



- Система охлаждения вашего холодильника содержит хладагент R600a. Тип хладагента, используемого в холодильнике, указан на этикетке типа. Этот газ легко воспламеняем. По этой причине будьте осторожны, чтобы не повредить систему охлаждения и трубы во время эксплуатации устройства. В случае повреждения труб:
  - Не прикасайтесь к устройству или шнуру питания.
  - Держите устройство вдали от потенциальных источников огня, которые могут привести к возгоранию холодильника.
  - Проветрите помещение, в котором находится изделие. Не используйте вентилятор.
- Если холодильник поврежден и вы заметили утечку газа, пожалуйста, держитесь подальше от газа. Газ может вызвать обморожение при попадании на кожу.

## БЕЗОПАСНОСТЬ ТЕХНИЧЕСКОГО ОБСЛУЖИВАНИЯ И ОЧИСТКИ

- Не тяните за дверную ручку, если вам необходимо переместить холодильник в целях чистки. Ручка может привести к травмам, если ее слишком сильно потянуть.
- Не очищайте изделие распылением или заливкой воды на и внутри холодильника. Опасность поражения электрическим током и пожара.
- Не используйте острые или абразивные инструменты для очистки изделия.
- Не используйте такие материалы, как бытовые чистящие средства, моющие средства, газ, бензин, спирт или воск.
- Используйте чистящие средства, которые не вредны для пищевых продуктов, внутри холодильника.
- Не используйте пар и пропаренные чистящие средства для очистки холодильника и размораживания льда внутри него. Пар будет контактировать с областями, находящимися под напряжением в вашем холодильнике, и может вызвать короткое замыкание или поражение электрическим током!
- Следите за тем, чтобы вода не попадала на электронные схемы или освещение холодильника.
- Пользуйтесь чистой сухой тканью для удаления пыли или посторонних материалов с кончиков заглушек. Не используйте влажный кусок ткани для очистки вилки. В противном случае может возникнуть возгорание или поражение электрическим током.

### Установка

Для подготовки устройства к использованию, убедитесь чтобы электропроводка и сантехника соответствовали требованиям, обратившись к информации в руководстве пользователя. Если они не соответствуют, вызовите квалифицированного электрика и сантехника для принятия необходимых мер.

**⚠ ПРЕДОСТЕРЕЖЕНИЕ** Производитель не несет ответственности за ущерб, возникший в результате действий неуполномоченных лиц. Чтобы избежать встряхивания, установите устройство на ровную поверхность.

**⚠ ПРЕДОСТЕРЕЖЕНИЕ** При установке, вилку питания устройства не следует вставлять в розетку. В противном случае существует опасность летального исхода или серьезных травм!

**⚠ ПРЕДОСТЕРЕЖЕНИЕ** Если дверной проем

помещения, настолько узок, что устройство не может пройти, пропихните повернув его боком; в противном случае обратитесь в авторизованный сервисный центр.

- устройство от прямых солнечных лучей и не храните его во влажном месте.
- размещайте изделие в местах, где температура опускается ниже 10 °С.

### Перед запуском холодильника

Перед началом работы с холодильником проверьте следующее:

1. Очистите внутреннюю часть холодильника, как рекомендовано в разделе «Техническое обслуживание и очистка».
2. Подключите вилку холодильника к настенной розетке. Когда дверь холодильника будет открыта, загорится внутренняя лампа холодильника.
3. Когда компрессор начнет работать, будет слышен звук. Жидкости и газы, загерметизированные в системе охлаждения, могут служить причиной шума, даже если компрессор не работает, и это вполне нормально.
4. Передние края холодильника могут быть теплыми. Это нормально. Они специально подогреваются, чтобы предотвратить образование конденсата.

### ЭЛЕКТРИЧЕСКАЯ СХЕМА

**⚠ ПРЕДУПРЕЖДЕНИЕ:** Не подключайте к удлинителям или нескольким розеткам.

**⚠ ПРЕДУПРЕЖДЕНИЕ:** Поврежденный кабель питания заменяет авторизованная сервисная служба.

**⚠ ПРЕДУПРЕЖДЕНИЕ:** При установке устройства убедитесь, что шнур питания не защемлен или не поврежден.

- IKEA (Швеция) не несет ответственности за любой ущерб, который может возникнуть при использовании продукта без заземления и электрического подключения в соответствии с местными и национальными правилами.
- После установки устройства к штепсельной вилке должен быть обеспечен легкий доступ.
- Подключите холодильник к розетке с линией заземления с напряжением 220-240 В/50 Гц. Вилки должны иметь предохранитель на 10-16 А.

### КЛИМАТИЧЕСКИЙ КЛАСС И ОПРЕДЕЛЕНИЯ

Пожалуйста, просмотрите климатический класс на паспортной табличке вашего устройства. Одни из следующих сведений применимы к вашему устройству в соответствии с климатическим классом.



**SN:** Длительный умеренный климат: Данное охлаждающее устройство предназначено для использования при температуре окружающей среды от 10°C до 32°C.

**N:** Умеренный климат: Данное охлаждающее устройство предназначено для использования при температуре окружающей среды от 16°C до 32°C.

**ST:** Субтропический климат: Данное охлаждающее устройство предназначено для использования при температуре окружающей среды от 16°C до 38°C.

**T:** Тропический климат: Данное охлаждающее устройство предназначено для использования при температуре окружающей среды от 16°C до 43°C.

## Экологические факторы

### Соответствие требованиям Директивы WEEE (директива ЕС об отходах электрического и электронного оборудования) и утилизация отработавшего прибора

Данное устройство соответствует Директиве ЕС WEEE по ограничению использования вредных веществ (2012/19/EU). Данный прибор имеет классификационный знак для отработанного электрического и электронного оборудования (WEEE).

 Такой знак означает, что после завершения эксплуатации прибор запрещается выбрасывать вместе с прочими бытовыми отходами. Использованное устройство необходимо вернуть в официальный пункт приема утилизируемых электрических и электронных устройств. Чтобы найти такие системы приема утиля, обратитесь в местные уполномоченные органы или к розничным продавцам, у которых был приобретен продукт. Каждое домашнее хозяйство выполняет важную роль в восстановлении и утилизации старого оборудования. Надлежащая утилизация отработавшего прибора позволяет предотвратить возможные негативные последствия для окружающей среды и здоровья человека.

### Соответствие требованиям Директивы RoHS:

Приобретенный Вами прибор соответствует требованиям Директивы RoHS EC (2011/65/EU). В нем не содержится вредных и запрещенных материалов, указанных в данной Директиве.



### Информация об упаковке

 Материалы упаковки устройства произведены из перерабатываемого сырья в соответствии с нашими Национальными Нормами по защите Окружающей Среды. Запрещается выбрасывать упаковочные материалы вместе с бытовыми и другими отходами. Отправьте их в точки сбора упаковочных материалов, указанные местными органами власти.

## Производитель

Ikea of Sweden AB - SE - 343 81 Älmhult, Швеция

## Обслуживание и очистка

- Запрещено использовать бензин, бензол или аналогичные вещества для очистки.
- Рекомендуем отключить прибор от электросети перед очисткой.
- Никогда не используйте для чистки острый абразивный инструмент, мыло, бытовой очиститель, моющее средство и восковой лак.
- При использовании продуктов без технологии No Frost на задней стенке холодильного отделения появляются капли воды и иней размером до ширины пальца. Не чистите ее; никогда не наносите на него масло или подобные вещества.
- Используйте только слегка влажные салфетки из микрофибры для очистки внешней поверхности изделия. Губки и другие чистящие салфетки могут поца-

- рапать поверхность.
- Используйте теплую воду, чтобы очистить шкаф вашего холодильника, и вытрите его насухо.
- Используйте влажную ткань, отжатую в растворе одной чайной ложки бикарбоната соды на одну пинту воды, чтобы очистить внутреннюю часть холодильника и вытереть его насухо.
- Следите за тем, чтобы вода не попала в корпус лампы и другие электрические элементы.
- Если холодильник не будет использоваться в течение длительного периода времени, отсоедините кабель питания, удалите всю пищу, очистите его и оставьте дверь открытой.
- Регулярно проверяйте уплотнения дверей, чтобы убедиться, что они чистые и свободны от частиц пищи.
- Чтобы снять дверные стойки, удалите все содержимое, а затем просто подтолкните дверную стойку вверх от основания.
- Запрещается использовать моющие средства или водный раствор хлора для очистки внешних поверхностей и компонентов изделия с хромовым покрытием. Хлор вызывает коррозию на таких металлических поверхностях.
- Не используйте острые, абразивные инструменты, мыло, бытовые чистящие средства, моющие средства, керосин, мазут, лак и т. д., чтобы предотвратить удаление и деформацию маркировки на пластиковой детали. Для очистки используйте теплую воду и мягкую ткань, а затем вытрите ее насухо.

### **Защита пластиковых поверхностей**

- Не кладите жидкие масла или продукты, приготовленные на масле, в свой холодильник в негерметичные контейнеры, поскольку они повреждают пластиковые поверхности вашего холодильника. В случае разлива или размазывания масла на пластиковых поверхностях очистите и промойте соответствующую часть поверхности сразу теплой водой.

## ГАРАНТИЯ ИКЕА

### Каков гарантийный срок ИКЕА?

Данная гарантия действительна в течение 2 лет с даты покупки, если иное не указано в национальном законодательстве. В Норвегии, Португалии и Испании гарантия действительна в течение 3 лет с даты поставки покупателю, если иное не указано в национальном законодательстве. Для подтверждения покупки требуется оригинальный чек. Если обслуживание выполняется в рамках гарантии, это не увеличит срок гарантии на устройство.

### Кто будет осуществлять обслуживание?

Поставщик услуг ИКЕА будет предоставлять обслуживание через свои собственные службы или сеть авторизованных сервисных партнеров.

### Что включает в себя эта гарантия?

Гарантия распространяется на неисправности устройства, вызванные дефектами в конструкции или материалах с момента покупки в ИКЕА.

Гарантия распространяется только на домашнее использование. Ожидания указаны в разделе "Что не входит в гарантийные обязательства?" В течение срока гарантии будут покрыты расходы по устранению неисправности, такие как ремонт, запчасти, труд и расходы на поездки, при условии, что устройство доступно для ремонта без дополнительных затрат. Для этих условий применяются директивы ЕС (№ 99/44/EG) и соответствующие местные нормативные акты. Замененные запчасти переходят в собственность ИКЕА.

### Что сделает ИКЕА для устранения проблемы?

Назначенный поставщик услуг ИКЕА проверит продукт и решит на свое усмотрение, покрывается ли он этой гарантией. Если считается, что продукт подпадает под гарантию, поставщик услуг ИКЕА или его авторизованный сервисный партнер собственными силами решит, либо отремонтировать дефектный продукт, либо заменить его тем же или аналогичным продуктом.

### Что не входит в гарантийные обязательства?

- Обычный износ и истирание.
- Умышленные или небрежные повреждения, повреждения, вызванные неправильной эксплуатацией, неправильной установкой или подключением к неверному напряжению, повреждения, вызванные химическими или

электрохимическими реакциями, ржавчиной, коррозией или водяными повреждениями, включая, но не ограничиваясь, повреждения, вызванные избыточным содержанием известковых отложений в водопроводе, повреждения, вызванные аномальными климатическими условиями.

- Расходные материалы, включая батарейки и лампы.
- Неисправные и декоративные детали, не влияющие на нормальное использование устройства, включая царапины и возможные различия в цвете.
- Случайные повреждения, вызванные посторонними предметами или веществами, а также чистка или прочистка фильтров, систем водоотведения или ящиков для моющих средств.
- Повреждения следующих деталей: керамическое стекло, аксессуары, корзины для посуды и столовых приборов, подводные и дренажные трубы, уплотнения, лампы и колпачки для ламп, экраны, ручки, корпуса и их части. За исключением случаев, когда можно доказать, что такие повреждения вызваны дефектами производства.
- Разбортаж случаев, когда визит техника не выявил никаких дефектов.
- Ремонт, не проводимый нашими назначенными поставщиками услуг и/или авторизованными контрактными партнерами по обслуживанию или при использовании неоригинальных запчастей.
- Ремонт, вызванный неправильной установкой или несоответствием техническим характеристикам.
- Использование устройства в недомашних условиях, т.е. профессионально.
- Повреждения во время транспортировки. Если клиент самостоятельно транспортирует продукт в свой дом или другой адрес, ИКЕА не несет ответственности за повреждения, которые могут возникнуть во время транспортировки. Тем не менее, если ИКЕА доставляет продукт по адресу доставки клиента, то повреждения продукта, произошедшие во время этой доставки, будут покрыты ИКЕА.
- Стоимость начальной установки бытового прибора ИКЕА.
- Однако, если назначенный поставщик услуг ИКЕА или его авторизованный сервисный партнер выполняют ремонт или замену устройства в рамках этой гарантии, то назначенный поставщик

услуг или его авторизованный сервисный партнер переустановит отремонтированное устройство или установит замену, если это необходимо.

- Это не относится к Ирландии. Для получения дополнительной информации покупателю следует обратиться в местную службу послепродажного обслуживания IKEA или к назначенному поставщику услуг. **(только для Великобритании)**

Эти ограничения не распространяются на безотказную работу, выполненную квалифицированным специалистом с использованием наших оригинальных запчастей с целью приведения прибора в соответствие с техническими требованиями безопасности другой страны ЕС.

### Как применяется право страны.

Гарантия IKEA предоставляет вам конкретные права, которые охватывают или превышают все местные правовые требования. Тем не менее эти условия никоим образом не ограничивают права потребителей, описанные в местном законодательстве.

### Сфера действия.

Для приборов, купленных в одной стране ЕС и перевезенных в другую страну ЕС, услуги будут предоставлены в рамках нормальных гарантийных условий новой страны.

Обязанность предоставления услуг в рамках гарантии существует только в том случае, если прибор соответствует техническим характеристикам страны, в которой предъявляется требование по гарантии;

- с инструкциями по сборке и
- рекомендациями по безопасности из Руководства пользователя.

### Послегарантийное обслуживание для бытовой техники IKEA.

Не откладывайте свое обращение в Авторизованный сервисный центр IKEA:

- для подачи запроса на обслуживание в рамках этой гарантии;
- для уточнения вопросов по установке бытовой техники IKEA в специальной кухонной мебели IKEA;
- для уточнения функций бытовой техники IKEA.

Для того чтобы обеспечить вам наилучшую помощь, пожалуйста, внимательно ознакомьтесь с Инструкцией по сборке и/или Руководством пользователя перед обращением к нам.

### Как связаться с нами, если вам нужна наша помощь



Please refer to the last page of this manual for the full list of IKEA appointed Authorized Service Centre and relative national phone numbers.

- ❗ **Для предоставления вам более быстрого обслуживания, рекомендуем использовать номера телефонов, указанных в данном руководстве. Всегда обращайтесь к номерам, указанным в буклете по прибору, для которого вам необходима помощь. Также, пожалуйста, всегда укажите артикул IKEA (8-значный код).**

### ❗ СОХРАНЯЙТЕ ЧЕК О ПОКУПКЕ!

Это ваше подтверждение покупки и необходимо для применения гарантии. Чек также содержит название и артикул IKEA (8-значный код) для каждой приобретенной бытовой техники.

### Вам нужна дополнительная помощь?

Если у вас есть дополнительные вопросы, не связанные с послепродажным обслуживанием вашей бытовой техники, пожалуйста, обратитесь в ближайший центр обслуживания клиентов IKEA. Мы рекомендуем вам внимательно ознакомиться с документацией к прибору перед обращением к нам.

### Информация о запасных частях

- Следующие запасные части: термостаты, датчики температуры, печатные платы и источники света, будут доступны профессиональным ремонтникам не менее семи лет с момента выпуска последней единицы данной модели на рынок.
- Следующие запасные части: ручки дверей, петли дверей, поддоны и корзины будут доступны как профессиональным ремонтникам, так и конечным пользователям не менее семи лет с момента выпуска последней единицы данной модели на рынок. Прокладки дверей будут доступны не менее десяти лет.

Запасные части можно найти в следующих местах:  
[www.IKEA.com](http://www.IKEA.com)

**Этот холодильник содержит биоцидные средства в следующих частях, чтобы предотвратить рост грибка в виде сухой пленки или нежелательные запахи.**

**Активное вещество:**

- Серебро (CAS: 7440- 22- 4) содержит (нано) серебро для дверной ручки и угольного фильтра
- Диоксид титана (CAS 13463-67-7) содержит (нано) диоксид титана для угольного фильтра.
- IPBC (CAS 55406-53-6) для уплотнителя.

**Концентрации биоцидных средств очень низкие, поэтому они не должны представлять неприемлемого риска для здоровья.**

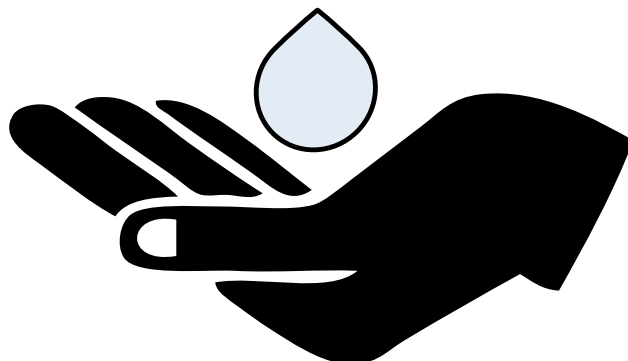

A

B

C

## Bezpečnostné informácie

Táto časť obsahuje bezpečnostné pokyny potrebné pre zabránenie nebezpečenstvu zranení osôb alebo vecných škôd.

Výrobca odmieta akúkoľvek zodpovednosť za nedodržanie týchto bezpečnostných pokynov, za nesprávne používanie spotrebiča alebo nesprávne nastavenie ovládacích prvkov.

Neopravujte ani nevymieňajte žiadne časti produktu, ak to nie je v užívateľskej príručke uvedené inak. Na výrobku nevykonávajte žiadne úpravy.

### ÚČEL POUŽITIA

⚠ Tento spotrebič nie je určený na komerčné použitie a nesmie sa používať na iný účel, ako je určený.

Tento spotrebič je určený na prevádzku v interiéri, ako sú domácnosti alebo podobne. Napríklad v:

- osobné kuchyne v obchodoch, kanceláriách a iných pracovných prostrediach
- farmové domy;
- v hotelových, motelových jednotkách alebo v iných rekreačných miestach, ktoré používajú zákazníci
- v hosteloch alebo v podobnom prostredí
- v stravovacích službách alebo podobných neobchodných ustanovizniach.

Tieto výrobky sa nesmú používať v otvorenom alebo uzavretom vonkajšom prostredí, ako sú plavidlá, balkóny alebo terasy. Vystavenie produktu dažďu, snehu, slnečnému žiareniu a vetru môže spôsobiť riziko požiaru.

### BEZPEČNOSŤ DETÍ, ZRANITELNÝCH OSÔB A DOMÁCIH MILÁČIKOV

- Tento výrobok môžu používať deti vo veku od 8 rokov a osoby s nedostatočne vyvinutými fyzickými, zmyslovými alebo mentálnymi schopnosťami alebo s nedostatočnými skúsenosťami a znalosťami, ak boli pod dohľadom alebo boli poučené o bezpečnom používaní spotrebiča a súvisiacich nebezpečenstvách.
- Deti od 3 do 8 rokov môžu vkladať a vyberať potraviny z chladiaceho zariadenia.
- ⚠ Elektrické spotrebiče sú nebezpečné pre deti a domáce zvieratá. Deti a domáce zvieratá sa nesmú s výrobkom hrať, šplhať sa na ne alebo

vliezť do nich.

⚠ Čistenie a používateľskú údržbu nesmú vykonávať deti, pokiaľ nie ús pod dohľadom.

⚠ Obalové materiály uchovávajte mimo dosahu detí. Riziko poranenia a udusenía.

### Pred likvidáciou starého produktu

1. Odpojte napájací kábel zo sieťovej zásuvky.
2. Odrežte napájací kábel a vyberte ho zo spotrebiča spolu so zástrčkou.
3. Nevyberajte stojany a zásuvky zo spotrebiča, aby ste zabránili vniknutiu detí do zariadenia.
4. Odstráňte dvere.
5. Spotrebič skladujte tak, aby sa nemohol prevrátiť.
6. Nedovoľte deťom hrať sa so zošrotovaným spotrebičom.
  - Nevyhadzujte spotrebič do ohňa. Nebezpečenstvo explózie.
  - Ak je vo dverách spotrebiča k dispozícii zámok, uchovávajte kľúč mimo dosahu detí.

### ELEKTRICKÁ BEZPEČNOSŤ

- Počas inštalácie, údržby, čistenia, opráv a prepravy výrobok nesmie byť zapojený do zásuvky.
- Ak je napájací kábel poškodený, musí ho vymeniť autorizovaný servis, aby sa predišlo akémukoľvek riziku.
- Napájací kábel nezasúvajte pod výrobok ani za jeho zadnú časť. Na napájací kábel nekladte ťažké predmety. Napájací kábel sa nesmie ohýbať, drviť a nesmie prísť do kontaktu so žiadnym zdrojom tepla.
- Na prevádzku spotrebiča nepoužívajte predĺžovací kábel, rozdvojku ani adaptér.
- Prenosné zásuvky a prenosné napájacie zdroje sa môžu prehriať a spôsobiť požiar. Nemajte preto za zástrčkou alebo v jej blízkosti rozdvojku.
- Zástrčka musí byť ľahko prístupná. Ak to nie je možné, na elektrickej inštalácii musí byť k dispozícii mechanizmus, ktorý spĺňa elektrické predpisy a ktorý odpojuje všetky svorky od siete (poistka, vypínač, hlavný vypínač atď.).
- Nedotýkajte sa zástrčky mokrými rukami.
- Pri odpájaní spotrebiča nedržte napájací kábel, ale zástrčku.

**BEZPEČNOSŤ PRI MANIPULÁCI**

- Tento spotrebič je ťažký, nemanipulujte s ním sami.
- Nepohybujte výrobkom tak, že ho budete držať za dvierka.
- Pri manipulácii so spotrebičom buďte opatrní, aby ste nepoškodili chladiaci systém a potrubia. Výrobok nepoužívajte, ak sú poškodené potrubia, a kontaktujte autorizovaný servis.

**BEZPEČNOSŤ PRI INŠTALÁCI**

- Pre prípravu spotrebiča pre inštaláciu vyhľadajte informácie v užívateľskej príručke a uistite sa, že sú k dispozícii požadované elektrické a vodovodné nástroje. Ak inštalácia nie je vhodná, zavolajte kvalifikovaného elektrikára a inštalatéra, aby vykonali potrebné opatrenia. V opačnom prípade sa môžu vyskytnúť zásahy elektrickým prúdom, požiare, problémy so spotrebičom alebo zranenia.
- Pred inštaláciou skontrolujte prípadné poškodenia spotrebiča. Neinštalujte produkt, ak je poškodený.
- Spotrebič umiestnite na rovný a tvrdý povrch a vyrovnajte ho s nastaviteľnými nohami. V opačnom prípade sa chladnička môže prevrátiť a spôsobiť zranenie.
- Spotrebič inštalujte v suchom a vetranom prostredí. Pod výrobkom nenechávajte koberce, predložky ani podobné podlahové krytiny, pokiaľ to neodporučil dodávateľ. Môže to spôsobiť riziko požiaru v dôsledku nedostatočného vetrania!
- Neblokujte ani nezakrývajte vetracie otvory. V opačnom prípade sa môže zvýšiť spotreba energie a môže dôjsť k poškodeniu vášho spotrebiča.
- Nepripájajte spotrebič k napájacím systémom, ako sú napríklad solárne zdroje. V opačnom prípade môže dôjsť k prudkému kolísaniu napätia!
- Čím viac chladiva obsahuje, tým väčšiu miestnosť potrebuje pre umiestnenie. Vo veľmi malých miestnostiach sa v prípade úniku plynu z chladiaceho systému môže vyskytnúť horľavá zmes plynu a vzduchu. Na každých 8 gramov chladiva je potrebný

objem najmenej 1 m<sup>3</sup>. Množstvo chladiva dostupného vo vašom spotrebiči je uvedené na typovom štítku.

- Miesto inštalácie spotrebiča nesmie byť vystavené priamemu slnečnému žiareniu a nesmie byť v blízkosti zdroja tepla, ako sú kachle, radiátory atď.
- ▲ Ak nemôžete zabrániť inštalácii spotrebiča v blízkosti zdroja tepla, použite vhodnú izolačnú dosku a minimálna vzdialenosť od zdroja tepla musí byť tak, ako je to uvedené nižšie.
  - najmenej 30 cm od zdrojov tepla, ako sú kachle, vykurovacie telesá a ohrievače atď.,
  - a najmenej 5 cm od elektrických pecí.
- Váš výrobok má triedu ochrany I. Zapojte výrobok do uzemnenej zásuvky, ktorá zodpovedá hodnotám napätia, prúdu a frekvencie uvedeným na typovom štítku. Zásuvka musí byť vybavená poistkou s menovitou hodnotou 10 A - 16 A. Ikea Švédsko nezodpovedá za škody, ktoré vzniknú v dôsledku prevádzky výrobku bez zabezpečenia uzemnenia a elektrického pripojenia vykonaného podľa miestnych alebo vnútroštátnych predpisov.
- V priebehu inštalácie musí byť napájací kábel tohto výrobku odpojený. V opačnom prípade môže dôjsť k úrazu elektrickým prúdom a zraneniu!
- Nezapájajte spotrebič do uvoľnených, zlomených, špinavých, mastných zásuviek alebo zásuviek, ktoré vyšli zo svojich puzdier alebo zásuviek s nebezpečenstvom kontaktu s vodou.
- Napájací kábel a hadice (ak sú k dispozícii) umiestnite tak, aby nespôsobovali riziko zakopnutia.
- Prenikanie vlhkosti do častí pod napätím alebo do napájacieho kábla môže spôsobiť skrat. Preto výrobok nepoužívajte vo vlhkom prostredí alebo v priestoroch, kde môže striekať voda (napr. v garáži alebo v práčovni). Ak je chladnička navlhnutá vodou, odpojte ju zo siete a obráťte sa na autorizovaný servis.
- Nepripájajte chladničku k zariadeniam šetriacim energiu. Tieto systémy sú pre výrobok škodlivé.

**PREVÁDZKOVÁ BEZPEČNOSŤ**

- Na výrobok nepoužívajte chemické

- rozpúšťadlá. Tieto materiály predstavujú riziko výbuchu.
- V prípade poruchy spotrebiča ho odpojte a neprevádzkujte ho až do jeho opravy autorizovaným servisom. Nebezpečenstvo úrazu elektrickým prúdom!
  - Na spotrebič ani do jeho blízkosti neumiestňujte zdroj ohňa (napr. sviečky alebo cigarety).
  - Nevyliezajte na výrobok. Riziko pádu a zranenia!
  - Nepoužívajte ostré alebo bodné nástroje, ktoré by mohli poškodiť potrubia chladiaceho systému. Chladivo, ktoré sa v prípade prepichnutia plynových potrubí predĺžení potrubí alebo vrchných povrchových vrstiev rozstrekne, môže spôsobiť podráždenie kože alebo poranenie očí.
  - Vo vnútri chladničiek/mrazničiek neumiestňujte a nepoužívajte elektrické spotrebiče, pokiaľ to neodporučí výrobca.
  - Nedotýkajte sa žiadnymi časťami rúk alebo tela pohyblivých častí vo vnútri produktu. Dávajte pozor, aby ste si nezasekli prsty medzi chladničku a jej dverami. Pri otváraní a zatváraní dverí buďte opatrní, ak sú v blízkosti deti.
  - Nevkladajte do svojich úst zmrzlinu, kocky ľadu ani mrazené jedlo, po okamžitom výbere z mrazničky. Riziko omrznín!
  - Nedotýkajte sa vnútorných stien, kovových častí mrazničky ani potravín vo vnútri chladničky mokrymi rukami. Riziko omrznín!
  - Do mraziacej priehradky nekladte plechovky na sódy alebo plechovky a fľaše, ktoré obsahujú tekutiny, ktoré môžu zamrznúť. Plechovky alebo fľaše môžu explodovať. Riziko poranenia a vecných škôd!
  - V blízkosti chladničky nepoužívajte ani neumiestňujte materiály citlivé na teplotu, ako sú horľavé spreje, horľavé predmety, suchý ľad alebo iné chemické látky. Nebezpečenstvo požiaru a výbuchu!
  - Vo vnútri produktu neskladujte výbušné materiály, ako sú aerosólové plechovky, s horľavými materiálmi.
  - Do produktu nekladte plechovky obsahujúce tekutiny. Striekanie vody na elektrické časti môže spôsobiť riziko zásahu elektrickým prúdom alebo požiar.
  - Tento spotrebič nie je určený na skladovanie a chladenie liekov, krvnej plazmy, laboratórnych prípravkov alebo podobných materiálov a výrobkov, na ktoré sa vzťahuje smernica o zdravotníckych výrobkoch.
  - Ak sa výrobok nepoužíva na stanovený účel, môže spôsobiť poškodenie alebo poškodenie výrobkov uchovávaných vo vnútri.
  - Ak je vaša chladnička vybavená modrým svetlom, nepozerajte sa na toto svetlo pomocou optických zariadení. Nepozerajte sa dlho priamo na UV LED svetlo. Ultrafialové lúče môžu spôsobiť namáhanie očí.
  - Výrobok nenapĺňajte väčším množstvom potravín, ako je jeho kapacita. Ak obsah chladničky po otvorení dverí spadne, môže dôjsť k poraneniu alebo poškodeniu. Podobné problémy sa môžu vyskytnúť, keď sa na výrobok položí nejaký predmet.
  - Uistite sa, že ste odstránili všetok ľad alebo vodu, ktoré sa mohli vyliat' na zem, aby ste predišli zraneniam.
  - Miesto stojanov / stojanov na fľaše vo dverách chladničky vymieňajte iba vtedy, keď sú stojany prázdne. Nebezpečenstvo fyzického zranenia!
  - Na výrobok nekladte predmety, ktoré by mohli spadnúť alebo sa prevrátiť. Tieto predmety môžu spadnúť pri otváraní alebo zatváraní dverí a spôsobiť zranenia alebo materiálne škody.
  - Na sklenené povrchy nevystavujte nadmerný tlak. Rozbité sklo môže spôsobiť zranenia alebo materiálne škody.
- 
- Chladiaci systém vo vašom spotrebiči obsahuje chladivo R600a. Typ chladiva použitého v spotrebiči je uvedený na typovom štítku. Tento plyn je horľavý. Z toho dôvodu pri manipulácii so spotrebičom buďte opatrní, aby ste nepoškodili chladiaci systém a potrubia. V prípade poškodenia potrubí:
    - Nedotýkajte sa produktu ani napájacieho kábla.
    - Chráňte spotrebič pred potenciálnymi zdrojmi



ohňa, ktoré môžu spôsobiť vzplanutie produktu.  
- Vetrajte priestor, kde je výrobok umiestnený.  
Nepoužívajte ventilátor.

- Ak je výrobok poškodený a zistíte únik plynu, držte sa ďalej od plynu. Plyn môže spôsobiť omrzliny, ak sa dostane do kontaktu s pokožkou.

### ÚDRŽBA A ČISTENIE

- Ak produkt premiestňujete za účelom čistenia, neťahajte za kľučku dverí. Ak je rukoväť pritiahnutá príliš silno, môže spôsobiť zranenie.
- Nečistite výrobok striekaním alebo vyliatím vody na produkt a do neho. Nebezpečenstvo úrazu elektrickým zásahom a ohňom.
- Na čistenie produktu nepoužívajte ostré ani drsné nástroje.
- Nepoužívajte materiály, ako sú čistiace prostriedky pre domácnosť, čistiace prostriedky, plyn, benzín, alkohol, alebo vosk.
- Používajte len také čistiace prostriedky, ktoré nie sú škodlivé pre potraviny vo vnútri výrobku.
- Nepoužívajte paru alebo čistiace prostriedky s parou pre čistenie spotrebiča a topenia ľadu vo vnútri. Para prichádza do styku s živými časťami chladničky a spôsobuje skrat alebo úraz elektrickým prúdom!
- Dbajte na to, aby voda neprišla do styku s elektronickými obvodmi alebo osvetlením produktu.
- Použite čistú suchú handričku na utretie prachu alebo cudzích materiálov z koncoviek zástrčiek. Na čistenie zástrčky nepoužívajte navlhčenú handričku alebo látku. V opačnom prípade môže dôjsť k požiaru alebo úrazu elektrickým prúdom.

### Inštalácia

Aby bol výrobok pripravený na použitie, dbajte na to, aby boli elektrické a vodovodné rozvody vhodné, podľa informácií v návode na použitie. Ak nie, zavolajte kvalifikovaného elektrikára a inštalatéra a urobte potrebné opatrenia.

**⚠ VAROVANIE:** Výrobca nezodpovedá za škody spôsobené činnosťou neoprávnených osôb. Aby ste zabránili otrasom, položte výrobok na rovný povrch.

**⚠ VAROVANIE:** Počas inštalácie nesmie byť zástrčka výrobku zapojená do elektrickej siete. V opačnom prípade hrozí nebezpečenstvo smrti alebo vážneho zranenia!

**⚠ VAROVANIE:** Ak sú dvere miestnosti, do ktorej bude výrobok umiestnený, také úzke, že výrobok nemôže prejsť, preneste výrobok otočením na stranu; v opačnom prípade zavolajte autorizovaný servis.

- Nevystavujte výrobok priamemu slnečnému žiareniu a neskladujte ho na vlhkom mieste.
- Výrobok neinštalujte na miestach, kde teplota klesne pod 10 °C.

### Pred spustením chladničky,

Skôr ako začnete chladničku používať, skontrolujte nasledujúce informácie:

1. Vyčistite vnútorný priestor chladničky podľa odporúčaní v časti "Údržba a čistenie".
2. Pripojte zástrčku chladničky do zásuvky. Po otvorení dverí chladničky sa rozsvieti vnútorná kontrolka chladničky.
3. Keď kompresor začne pracovať, ozve sa zvuk. Kvapalina a plyny uzavreté v chladiacom systéme môžu tiež spôsobovať hluk, aj keď kompresor nie je v prevádzke, čo je úplne normálne.
4. Predné okraje chladničky môžu byť teplé. To je normálne. Tieto oblasti sú navrhnuté tak, aby boli teplé a nedochádzalo ku kondenzácii.

### ELEKTRICKÉ PRIPOJENIE

**⚠ VAROVANIE:** Nepripájajte výrobok predlžovacím káblom ani prostredníctvom viacerých zásuviek.

**⚠ VAROVANIE:** Poškodený napájací kábel musí byť vymenený autorizovaným servisom.

**⚠ VAROVANIE:** Pri umiestňovaní spotrebiča sa uistite, že prívodný kábel nie je zachytený alebo poškodený

- Ikea Švédsko nenesie zodpovednosť za žiadne škody, ktoré vzniknú, ak sa výrobok používa bez uzemnenia a elektrických pripojení, ktoré sú v súlade s vnútroštátnymi predpismi.
- Zásuvka napájacieho kábla musí byť ľahko prístupná aj po inštalácii.
- Pripojte chladničku k zásuvke s uzemneným

vedením s napätím 220-240 V/50 Hz.

Zástrčky musia mať 10-16 A poistku.

### KLIMATICKÁ TRIEDA A DEFINÍCIE

Pozrite si klimatickú triedu na typovom štítku zariadenia. Podľa klimatickej triedy sa na vaše zariadenie vzťahuje jedna z nasledujúcich informácií.

**SN:** Dlhodobé mierne podnebie: Toto chladiace zariadenie je určené na používanie pri teplotách okolia od 10 °C do 32 °C.

**N:** Mierne podnebie: Toto chladiace zariadenie je určené na používanie pri teplotách okolia od 16°C do 32 °C.

**ST:** Subtropické podnebie: Toto chladiace zariadenie je určené na používanie pri teplotách okolia od 16°C do 38°C.

**T:** Tropické podnebie: Toto chladiace zariadenie je určené na používanie pri teplotách okolia od 16°C do 43°C.

## Obavy o životné prostredie

### Súlad so smernicou WEEE a Odstránenie odpadov výrobku

Tento výrobok spĺňa požiadavky smernice WEEE EÚ (2012/19/EU). Tento výrobok nesie symbol klasifikácie pre odpad z elektrických a elektronických zariadení (WEEE).

 Tento symbol znamená, že na konci svojej životnosti sa tento výrobok nesmie likvidovať spolu s ostatným domovým odpadom. Použitú zariadenie je potrebné odovzdať na oficiálny zberný dvor, odkiaľ prejde procesom recyklácie elektrických a elektronických zariadení. Informácie o takýchto zberných dvoroch vám poskytnú miestne orgány, prípadne predajca, od ktorého ste si produkt zakúpili. Každá domácnosť plní dôležitú úlohu pri zhodnocovaní a recyklácii starých zariadení. pri zhodnocovaní a recyklácii starých zariadení. Správna likvidácia použitého spotrebiča pomáha predchádzať možným negatívnym vplyvom na životné prostredie a zdravie ľudí.

### Súlad so smernicou RoHS:

Vami zakúpený produkt spĺňa požiadavky smernice RoHS EÚ (2011/65/EÚ). Neobsahuje škodlivé a zakázané látky uvedené v smernici.



### Informácie o balení

 Obalové materiály výrobku sú vyrobené z recyklovateľných materiálov v súlade s našimi národnými predpismi o životnom prostredí. Nevyhadzujte obalové materiály spolu s domácimi alebo inými odpadmi. Vezmite ich do zberných miest pre obalové materiály určené miestnymi orgánmi.

## Výrobca

Ikea Švédsko AB - SE - 343 81 Älmhult, Švédsko

## Údržba a čistenie

- Na čistenie nikdy nepoužívajte benzín, benzén alebo podobné látky.
- Pred čistením odporúčame spotrebič odpojiť od elektrickej siete.
- Na čistenie nikdy nepoužívajte žiadne ostré brúsne nástroje, mydlo, čistiace prostriedky pre domácnosť, saponáty a leštidlá na vosk.
- V prípade výrobkov, ktoré nie sú No Frost, sa na zadnej stene priestoru chladničky objavujú kvapky vody a námraza až na šírku prsta. Nečistite ju; nikdy na ňu nepoužívajte olej ani podobné prostriedky.
- Na čistenie vonkajšieho povrchu výrobku používajte len mierne navlhčené utierky z mikrovlákna. Hubky a iné typy čistiacich handričiek môžu poškriabať povrch.
- Skrinku chladničky vyčistite vlažnou vodou a utrite ju do sucha.
- Vnútorňú priestor vyčistite vlhkom handričkou.

kou vyžmýkanou v roztoku jednej čajovej lyžičky sódy bikarbóny na jeden liter vody a utrite ju do sucha.

- Uistite sa, aby sa o telesa osvetlenia a iných elektrických predmetov nedostala žiadna voda.
- Ak chladničku nebudete dlhší čas používať, odpojte napájací kábel, vyberte všetky potraviny, vyčistite ju a nechajte dvere otvorené.
- Pravidelne kontrolujte tesnenia dverí, aby ste sa uistili, že sú čisté a neobsahujú čiastočky potravín.
- Ak chcete vybrať dverové regály, vyberte všetok obsah a potom jednoducho zatlačte dverový regál smerom nahor zo základne.

- Pre čistenie vonkajších povrchov a pochrómovaných súčastí výrobku nikdy nepoužívajte čistiace prostriedky ani vodu s obsahom chlóru. Chlór spôsobuje koróziu kovových povrchov.
- Pre zabránenie odstráneniu a deformácii nápisov na plastových dielach, nepoužívajte žiadne ostré, brúsne nástroje, mydlo, čistiace prostriedky pre domácnosť, čistiace prostriedky, petrolej, vykurovací olej, laky atď.. Na čistenie použite vlažnú vodu a mäkkú handričku a utrite ich do sucha.

#### **Ochrana plastových povrchov**

- Neukladajte do chladničky tekuté oleje alebo jedlá pripravené na oleji v neuzavretých nádobách, pretože poškodzujú plastové povrchy chladničky. V prípade rozliatia alebo rozmazania oleja na plastových povrchoch vyčistite a opláchnite príslušnú časť povrchu teplou vodou.

## ZÁRUKA IKEA

### Ako dlho platí záruka IKEA?

Táto záruka platí 2 roky od dátumu nákupu, pokiaľ nie je vo vnútroštátnych právnych predpisoch stanovené inak. V Nórsku, Portugalsku a Španielsku je záruka platná 3 roky od dátumu dodania zákazníkovi, pokiaľ vnútroštátne právne predpisy nestanovujú inak. Ako doklad o kúpe sa vyžaduje originálny doklad o kúpe. Ak sa vykoná záručný servis, nepredĺži sa tým záručná doba spotrebiča.

### Kto bude servis vykonávať?

Poskytovateľ servis IKEA bude poskytovať servis prostredníctvom svojich vlastných servisných prevádzok alebo siete autorizovaných servisných partnerov.

### Na čo sa vzťahuje táto záruka?

Záruka sa vzťahuje na poruchy spotrebiča, ktoré boli spôsobené chybnou konštrukciou alebo chybami materiálu od dátumu nákupu v IKEA. Táto záruka sa vzťahuje len na domáce použitie. Výnimky sú uvedené pod nadpisom "Na čo sa táto záruka nevzťahuje?" V rámci záručnej lehoty sa hradia náklady na odstránenie poruchy, napr. oprava, náhradné diely, práca a cestovné náklady, ak je spotrebič prístupný na opravu bez osobitných výdavkov. Na tieto podmienky sa vzťahujú usmernenia EÚ (č. 99/44/ES) a príslušné miestne predpisy. Vymenené diely sa stávajú majetkom spoločnosti IKEA.

### Čo urobí IKEA na nápravu tohto problému?

Určený poskytovateľ servisu IKEA preskúma výrobok a podľa vlastného uváženia rozhodne, či sa naň vzťahuje táto záruka. Ak sa naň vzťahuje, potom poskytovateľ servisu IKEA alebo jeho autorizovaný servisný partner prostredníctvom vlastných servisných činností podľa vlastného uváženia buď opraví chybný výrobok, alebo ho vymení za rovnaký alebo porovnateľný výrobok.

### Na čo sa táto záruka nevzťahuje?

- Bežné opotrebovanie.
- Úmyselné alebo nedbalostné poškodenie, poškodenie spôsobené nedodržaním návodu na obsluhu, nesprávnou inštaláciou alebo pripojením na nesprávne

napätie, poškodenie spôsobené chemickou alebo elektrochemickou reakciou, hrdzou, koróziou alebo poškodením vodou, okrem iného vrátane poškodenia spôsobeného nadmerným množstvom vodného kameňa v prívode vody, poškodenie spôsobené abnormálnymi podmienkami prostredia.

- Spotrebné diely vrátane batérií a svietidiel.
- Nefunkčné a dekoratívne časti, ktoré nemajú vplyv na bežné používanie spotrebiča, vrátane akýchkoľvek škrabancov a prípadných farebných rozdielov.
- Náhodné poškodenie spôsobené cudzími predmetmi alebo látkami a čistenie alebo odblokovanie filtrov, odtokových systémov alebo zásuviek na mydlo.
- Poškodenie týchto častí: keramické sklo, príslušenstvo, nádoby a príborové koše, prívodné a odtokové rúrky, tesnenia, lampy a kryty lúčov, zásteny, gombíky, kryty a časti krytov. Pokiaľ sa nepreukáže, že tieto škody boli spôsobené chybami vo výrobe.
- Prípady, v ktorých sa počas návštevy technika nezistila žiadna chyba.
- Opravy, ktoré nevykonali nami určený poskytovateľ servisu a/alebo autorizovaný zmluvný servisný partner alebo pri ktorých boli použité neoriginálne diely.
- Opravy spôsobené chybnou inštaláciou alebo inštaláciou, ktorá nie je v súlade so špecifikáciou.
- Používanie spotrebiča v inom ako domácom prostredí, t. j. na profesionálne účely.
- Škody spôsobené prepravou. Ak zákazník prepravuje výrobok do svojho domu alebo na inú adresu, IKEA nezodpovedá za žiadne škody, ktoré môžu vzniknúť počas prepravy. Ak však IKEA doručí výrobok na dodaciu adresu zákazníka, škody na výrobku, ktoré vzniknú počas tohto doručenia, uhradí IKEA.
- Náklady na vykonanie prvej inštalácie spotrebiča IKEA.
- Ak však určený poskytovateľ servisu IKEA alebo jeho autorizovaný servisný partner opraví alebo vymení spotrebič podľa podmienok tejto záruky, určený

poskytovateľ servisu alebo jeho autorizovaný servisný partner opravený spotrebič znovu nainštaluje alebo v prípade potreby nainštaluje náhradný spotrebič.

- Toto neplatí v Írsku, zákazník by sa mal obrátiť na miestnu popredajnú linku IKEA alebo na určeného poskytovateľa služieb, kde získa ďalšie informácie. **(len pre GB)**

Tieto obmedzenia sa nevzťahujú na bezchybné práce vykonané kvalifikovaným odborníkom s použitím našich originálnych dielov s cieľom prispôbiť spotrebič technickým bezpečnostným špecifikáciám inej krajiny EÚ.

### Ako sa uplatňujú právne predpisy krajiny

Záruka IKEA vám poskytuje špecifické zákonné práva, ktoré pokrývajú alebo prekračujú všetky miestne zákonné požiadavky. Tieto podmienky však nijako neobmedzujú práva spotrebiteľov opísané v miestnych právnych predpisoch.

### Oblasť platnosti

V prípade spotrebičov zakúpených v jednej krajine EÚ a prevezených do inej krajiny EÚ sa služby poskytujú v rámci záručných podmienok platných v novej krajine. Povinnosť vykonať servis v rámci záruky existuje len vtedy, ak spotrebič spĺňa a je nainštalovaný v súlade s:

- technickými špecifikáciami krajiny, v ktorej sa uplatňuje nárok na záruku;
- návodom na montáž a Bezpečnostnými informáciami používateľskej príručky.

### Vyhradená POPREDAJNÁ PODPORA pre spotrebiče IKEA

Neváhajte sa obrátiť na autorizované servisné stredisko spoločnosti IKEA, pre:

- vykonanie servisnej požiadavky v rámci tejto záruky;
- požiadavku o vysvetlenie inštalácie spotrebiča IKEA do vyhradeného kuchynského nábytku IKEA;
- inštalácie o vysvetlenie funkcií IKEA spotrebičov.

Aby sme vám poskytli čo najlepšiu pomoc, pred kontaktovaním nás si pozorne prečítajte návod na montáž a/alebo používateľskú príručku.

### Ako sa s nami spojiť, ak potrebujete naše služby



Please refer to the last page of this manual for the full list of IKEA appointed Authorized Service Centre and relative national phone numbers.

- **Aby sme vám mohli poskytnúť rýchlejší servis, odporúčame používať telefónne čísla uvedené v tejto príručke. Vždy sa obráťte na čísla uvedené v brožúrke spotrebiča, pre ktorý potrebujete pomoc. Prosím tiež vždy uvádzajte číslo výrobku IKEA (8-miestny kód).**

### ULOŽTE SI DOKLAD O KÚPE!

Je to váš doklad o kúpe a vyžaduje sa na uplatnenie záruky. Na doklade o kúpe je uvedený aj názov IKEA a číslo výrobku (8-miestny kód) pre každý zakúpený spotrebič.

### Potrebujete ďalšiu pomoc?

V prípade akýchkoľvek ďalších otázok, ktoré sa netýkajú popredajného servisu spotrebičov, sa obráťte na najbližšie call centrum obchodného domu IKEA. Pred kontaktovaním nás odporúčame pozorne si prečítať dokumentáciu k spotrebiču.

### Informácie o náhradných dieloch

- Nasledujúce náhradné diely: termostaty, snímače teploty, dosky s plošnými spojmi a svetelné zdroje budú profesionálnym opravárom k dispozícii minimálne sedem rokov od uvedenia poslednej jednotky tohto modelu na trh.
- Nasledujúce náhradné diely: kľučky dverí, závesy dverí, podnosy a koše budú k dispozícii profesionálnym opravárom a koncovým používateľom minimálne sedem rokov, a tesnenia dverí minimálne 10 rokov od uvedenia posledného modelu na trh.

Náhradné diely nájdete:

[www.IKEA.com](http://www.IKEA.com)

***Táto chladnička obsahuje biocídne výrobky v nasledujúcich častiach, ktoré zabraňujú rastu suchých plesní alebo nežiaducim pachom.***

**Účinná látka:**

- Striebro (CAS: 7440-22-4) obsahuje (nano)striebro na kľučku dverí a uhlíkový filter.
- Oxid titaničitý (CAS 13463-67-7) obsahuje (nano)oxid titaničitý pre uhlíkový filter.
- IPBC(CAS: 55406-53-6) pre tesnenie.

**Koncentrácie biocídnych výrobkov sú veľmi nízke, preto nepredstavujú neprijateľné zdravotné riziká.**

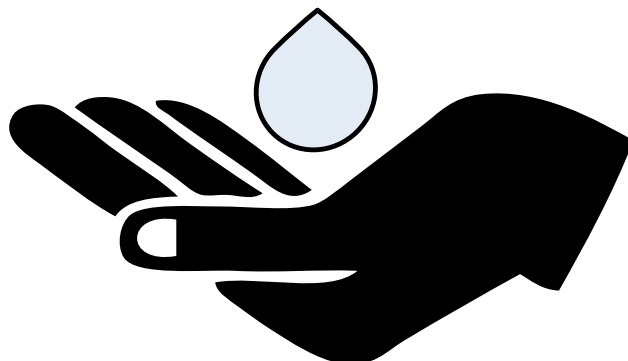
**A****B****C**

## Saugumo informacija

Šiame skyriuje pateikiamos saugos instrukcijos, būtinos siekiant išvengti sužalojimo ar materialinės žalos.

Gamintojas neprisiima jokios atsakomybės už šių saugos nurodymų nesilaikymą, netinkamą prietaiso naudojimą arba neteisingą valdiklių nustatymą.

Netaisykite ir nekeiskite jokios gaminio dalies, nebent kitaip nurodyta naudotojo vadove. Nedarykite jokių gaminio modifikacijų.

### NAUDOJIMO TIKSLAS

⚠ Šis gaminys nėra skirtas komerciniam naudojimui ir jo negalima naudoti pagal paskirtį.

Šis gaminys skirtas eksploatuoti vidaus patalpose, pavyzdžiui, namų ūkyje ar panašiai.

Pavyzdžiui:

- parduotuvių, biurų ir kitos darbo aplinkos personalo virtuvėse,
  - ūkiniuose pastatuose;
  - viešbučiuose / moteliuose ar kitose klientų naudojamose poilsio erdvėse;
  - nakvynės namuose ar panašioje aplinkoje,
  - maitinimo paslaugoms ir panašiose ne mažmeninės prekybos srityse.
- Šio gaminio negalima naudoti atviroje arba uždaroje išorinėje aplinkoje, pavyzdžiui, laivuose, kempriuose, balkonuose ar terasose. Gaminį veikiant lietai, sniegui, saulės šviesai ir vėjui, gali kilti gaisro pavojus.

### VAIKŲ, PAŽEIDŽIAMŲ ASMENŲ IR NAMINIŲ GYVŪNĖLIŲ SAUGA

- Šį gaminį gali naudoti 8 metų ir vyresni vaikai ir asmenys, kurių fiziniai, jutiminiai ar protiniai gebėjimai yra neišsivystę arba neturintys patirties ir žinių, jei jie prižiūrimi arba instruktuoti, kaip prietaisą saugiai naudoti ir kokius pavojus jis gali sukelti.

- Vaikams nuo 3 iki 8 metų leidžiama dėti ir išimti maistą į aušintuvą arba iš jo.

⚠ Elektros gaminiai yra pavojingi vaikams ir naminiams gyvūnėliams. Vaikai ir augintiniai neturi žaisti su gaminiu, lipti ant jo ar į jį patekti.

⚠ Vaikai neturėtų atlikti valymo ir naudotojo priežiūros, nebent kas nors juos prižiūri.

⚠ Pakavimo medžiagas laikykite vaikams nepasiekiamoje vietoje. Pavojus susižeisti ir uždusti.

### Prieš išmesdami senus gaminius:

1. Ištraukite maitinimo laidą iš maitinimo lizdo.
2. Nupjaukite maitinimo laidą ir ištraukite jį iš prietaiso kartu su kištuku.
3. Neišimkite lentynų ir stalčių iš gaminio, kad vaikai nepatektų į prietaiso vidų.
4. Nuimkite duris.
5. Laikykite gaminį taip, kad jis neapvirštų.
6. Neleiskite vaikams žaisti su išmestu gaminiu.
  - Neišmeskite gaminio į ugnį. Sprogimo pavojus.
  - Jei ant gaminio durų yra užraktas, laikykite raktą vaikams nepasiekiamoje vietoje.

### ELEKTROS SAUGA

- Gaminio negalima jungti į elektros lizdą atliekant montavimo, priežiūros, valymo, remonto ir transportavimo operacijas.
- Jei maitinimo laidas yra pažeistas, jį gali pakeisti tik įgaliotasis servisas, kad būtų išvengta galimų pavojų.
- Nekiškite maitinimo laido po gaminiu arba gaminio gale. Ant maitinimo laido nedėkite sunkių daiktų. Maitinimo kabelis neturi būti sulenktas, suspaustas ar liestis su šilumos šaltiniu.
- Gaminiumi valdyti nenaudokite ilgintuvo, kelių kištukų ar adapterio.
- Nešiojami kelių kištukai arba nešiojamieji maitinimo šaltiniai gali perkaisti ir sukelti gaisrą. Todėl už gaminio ar šalia jo neturėkite kelių kištukų.
- Kištukas turi būti lengvai pasiekiamas. Jei tai neįmanoma, elektros instaliacijoje turi būti mechanizmas, atitinkantis elektros teisės aktus ir atjungiantis visus gnybtus nuo elektros tinklo (saugiklį, jungiklį, pagrindinį jungiklį ir kt.).
- Nelieskite kištuko šlapiomis rankomis.
- Atjungdami prietaisą laikykite ne už

maitinimo laido, o už kištuko.

### TVARKYMO SAUGA

- Šis gaminys yra sunkus, nedirbkite patys.
- Neneškite gaminio laikydami jį už durelių.
- Dirbdami su gaminiu būkite atsargūs, kad nepažeistumėte aušinimo sistemos ir vamzdžių. Nenaudokite gaminio, jei vamzdžiai pažeisti, ir kreipkitės į įgaliotą techninės priežiūros centrą.

### MONTAVIMO SAUGA

- Norėdami paruošti gaminį montavimui, peržiūrėkite informaciją vartotojo vadove ir įsitikinkite, kad elektros ir vandens tiekimas atitinka reikalavimus. Jei įrengimas netinkamas, kvieskite kvalifikuotą elektriką ir santechniką, kad jie atliktų reikiamus veiksmus. Priešingu atveju gali kilti elektros smūgis, kilti gaisras, gali kilti problemų su gaminiu arba susižaloti.
- Prieš montuodami patikrinkite, ar gaminys nepažeistas. Nedėkite gaminio, jei jis pažeistas.
- Padėkite gaminį ant lygaus ir kieto paviršiaus ir subalansuokite jį reguliuojamomis kojelėmis. Priešingu atveju šaldytuvas gali apvirsti ir susižaloti.
- Gaminys turi būti montuojamas sausoje ir vėdinamoje aplinkoje. Po gaminiu nelaikykite kilimų, kilimėlių ar panašių grindų dangų, nebent taip rekomenduoja tiekėjas. Tai gali sukelti gaisro pavojų dėl netinkamo vėdinimo!
- Neužblokuokite ir neuždenkite ventiliacijos angų. Priešingu atveju gali padidėti energijos suvartojimas ir gali būti sugadintas jūsų gaminys.
- Nejunkite gaminio prie maitinimo sistemų, pvz., saulės energijos šaltinių. Priešingu atveju dėl staigių įtampos svyravimų jūsų gaminys gali būti sugadintas!
- Kuo daugiau aušalo yra šaldytuve, tuo didesnė turėtų būti jo įrengimo patalpa. Labai mažose patalpose, aušinimo sistemoje nutekėjus dujoms, gali susidaryti degus dujų ir oro mišinys. Kiekvienam 8 gramams šaltnešio reikia mažiausiai 1 m<sup>3</sup> tūrio. Jūsų gaminyje esančio šaltnešio kiekis nurodytas tipo etiketėje.

- Gaminio montavimo vieta neturi būti veikiamas tiesioginių saulės spindulių ir neturi būti šalia šilumos šaltinių, tokių kaip krosnys, radiatoriai ir pan.

⚠ Jei negalite užkirsti kelio gaminio įrengimui šalia šilumos šaltinio, naudokite tinkamą izoliacinę plokštę ir minimalus atstumas iki šilumos šaltinio turi būti toks, kaip nurodyta toliau.

- Ne mažiau kaip 30 cm atstumu nuo šilumos šaltinių, kaip viryklės, orkaitės, šildymo įrenginiai ir šildytuvai ir kt.
  - Ir bent 5 cm atstumu nuo elektrinių orkaičių.
  - Jūsų gaminio apsaugos klasė yra I. Įjunkite gaminį į įžemintą lizdą, atitinkantį įtampos, srovės ir dažnio vertes, nurodytas tipo etiketėje. Kištukiniame lizde turi būti 10 A – 16 A vardinis saugiklis. Švedijos įmonė IKEA neatsako už žalą, atsiradusią dėl gaminio eksploatavimo neužtikrinant įžeminimo ir elektros jungčių, padarytų pagal vietinius ar nacionalinius reglamentus.
  - Įrengiant prietaisą turi būti atjungtas nuo elektros tinklo. Priešingu atveju gali kilti elektros smūgio ir susižalojimo pavojus!
  - Nejunkite gaminio prie atsilaisvusių, sulūžusių, nešvarių, riebalais išteptų lizdų arba lizdų, kurie nesilaiko savo vietoje arba kurie gali turėti sąlytį su vandeniu.
  - Įdėkite gaminio maitinimo kabelį ir žarnas (jei yra) taip, kad jie nekeltų pavojaus užkliūti.
  - Drėgmės patekimas į įtampingąsias dalis arba maitinimo laidą gali sukelti trumpąjį jungimą. Todėl nenaudokite gaminio drėgnoje aplinkoje arba vietose, kur gali taškytis vanduo (pvz., garaže ar skalbykloje). Jei šaldytuvas sušlapo nuo vandens, ištraukite jį iš elektros lizdo ir susisieki su įgaliotuoju aptarnavimo centru.
  - Niekada nejunkite šaldytuvo prie energijos taupymo įrenginių. Šios sistemos yra kenksmingos produktui.
- ### EKSPLOATACIJOS SAUGA
- Niekada nenaudokite gaminio cheminių tirpiklių. Šios medžiagos kelia sprogo pavojų.
  - Jei gaminys sugenda, ištraukite jį iš elektros lizdo ir nenaudokite, kol jo



- nepataisys įgaliotasis servisas. Kyla elektros smūgio pavojus!
- Nestatykite liepsnos šaltinio (pvz., žvakių ar cigarečių) ant gaminio ar šalia jo.
  - Nelipkite ant gaminio. Pavojus nukristi ir susižeisti!
  - Nenaudokite aštrių ar pradurti galinčių įrankių, kurie gali pažeisti aušinimo sistemos vamzdžius. Šaltnešis, išsipurškiantis pramušus dujų vamzdžius, vamzdžių ilgintuvus ar viršutinio paviršiaus dangas, gali sudirginti odą ir sužaloti akis.
  - Nedėkite ir nenaudokite elektros prietaisų šaldytuvo/šaldiklio viduje, nebent taip būtų nurodyta gamintojo.
  - Neužkimškite jokių rankų ar kūno dalių prie judančių gaminio viduje dalių. Būkite atsargūs, kad pirštai neįstrigtų tarp šaldytuvo ir jo durelių. Būkite atsargūs atidarydami arba uždarydami dureles, jei šalia yra vaikų.
  - Nedėkite ledu, ledo kubelių ar šaldyto maisto prie burnos vos tik išėmę juos iš šaldiklio. Nušalimo pavojus!
  - Drėgnomis rankomis nelieskite šaldiklio vidinių sienelių, metalinių dalių ar maisto produktų, laikomų šaldiklyje. Nušalimo pavojus!
  - Į šaldiklio skyrių nedėkite sodos skardinių arba skardinių ir butelių, kuriuose yra skysčių, kurie gali būti užšalę. Skardinės ar buteliai gali sprogti. Susižalojimo ir materialinės žalos pavojus!
  - Prie šaldytuvo nenaudokite ir nedėkite temperatūrai jautrių medžiagų, pvz., degių purškalo, degių daiktų, sauso ledo ar kitų cheminių medžiagų. Gaisro ir sprogo pavojus!
  - Nelaikykite gaminio viduje sprogių medžiagų, pvz., aerosolinių balionėlių su degiomis medžiagomis.
  - Ant gaminio nedėkite skardinių su skysčiais. Vandens aptaškymas ant elektrinės dalies gali sukelti elektros smūgio arba gaisro pavojų.
  - Šis gaminys nėra skirtas vaistams, kraujo plazmai, laboratoriniams preparatams ar panašioms medžiagoms ir produktams, kuriems taikoma Medicinos produktų direktyva, laikyti ir vėsinti.
  - Jei gaminys naudojamas ne pagal paskirtį, gali būti pažeisti viduje laikomi gaminiai arba jie gali sugesti.
  - Jei jūsų šaldytuve yra mėlyna šviesa, nežiūrėkite į šią lemputę su optiniais įrenginiais. Nežiūrėkite tiesiai į UV LED šviesą ilgą laiką. Ultravioletiniai spinduliai gali sukelti akių nuovargį.
  - Nedėkite į gaminį daugiau maisto, nei jo talpa. Jei atidarius duris šaldytuvo turinys nukris, galite susižaloti arba gali kilti žalos. Panašios problemos taip pat gali kilti, kai ant gaminio uždedamas daiktas.
  - Įsitikinkite, kad pašalinote ledą ar vandenį, kuris galėjo nukristi ant grindų, kad išvengtumėte sužalojimų.
  - Šaldytuvo durelių lentynų / butelių lentynų vietas keiskite tik tada, kai lentynos tuščios. Pavojus susižeisti!
  - Nedėkite ant gaminio daiktų, kurie gali nukristi / apvirsti. Šie daiktai gali nukristi atidarant arba uždarant duris ir sukelti sužalojimus ir (arba) materialinę žalą.
  - Nedaužykite ir nespaukite per daug stiklo paviršių. Sudužęs stiklas gali susižaloti ir (arba) padaryti materialinės žalos.
- 
- Jūsų gaminio aušinimo sistemoje yra R600a šaltnešio. Gaminyje naudojamo šaltnešio tipas nurodytas tipo etiketėje. Šios dujos yra degios. Todėl dirbdami būkite atsargūs, kad nepažeistumėte aušinimo sistemos ir vamzdžių. Vamzdžių pažeidimo atveju:
    - Nelieskite gaminio ar maitinimo laido.
    - Laikykite gaminį toliau nuo galimų ugnies šaltinių, dėl kurių gaminys gali užsidegti.
    - Vėdinkite vietą, kurioje dedamas gaminys. Nenaudokite ventiliatoriaus.
  - Jei gaminys pažeistas ir pastebėjote dujų nuotėkį, būkite toliau nuo dujų. Patekusios ant odos dujos gali sukelti nušalimą.
- PRIEŽIŪROS IR VALYMO SAUGA**
- Netraukite už durelių rankenos, jei norite perkelti gaminį valymo tikslais. Rankena gali susižaloti, jei ją trauksite per stipriai.

- Nevalykite gaminio purškiant arba pilant vandenį ant gaminio ir gaminio viduje. Elektros smūgio ir gaisro pavojus.
- Gaminio valymui nenaudokite aštrių ar abrazyvinių įrankių.
- Nenaudokite tokių medžiagų kaip buitinės valymo priemonės, plovikliai, dujos, benzinas, alkoholis ar vaškas.
- Gaminio viduje naudokite tik tokias valymo priemones, kurios nekenkia maistui.
- Gaminiiui valyti ir ledui atitirpinti jokiū būdu nenaudokite garų arba garuose virtų valymo priemonių. Garai liečiasi su elektrinėmis šaldytuvo vietomis ir sukelia trumpąjį jungimą ar elektros šoką!
- Pasirūpinkite, kad vanduo nepatektų į gaminio elektronines grandines ar apšvietimą.
- Švariū, sausu skudurėliū nuvalykite dulkes ar pašalines medžiagas nuo kištukų galiukų. Kištuko valymui nenaudokite šlapio ar drėgno audinio gabalo. Priešingu atveju gali kilti gaisro arba elektros smūgio pavojus.

### Įrengimas

Kad gaminys būtų paruoštas naudoti, būkūte atsargūs, kad elektros laidai ir vandentiekis būtų tinkami, vadovaudamiesi vartotojo vadove pateikta informacija. Jei ne, kvieskūte kvalifikuotą elektriką ir santechniką ir atlikite reikiamus veiksmus.

**⚠ ĮSPĖJIMAS:** Gamintojas nėra atsakingas už žalą, atsiradusią dėl įgaliojimų neturinčių žmonių veiksmų. Kad gaminys nesikratytų, pastatykite jį ant lygaus paviršiaus.

**⚠ ĮSPĖJIMAS:** Diegimo metu gaminio maitinimo kištukas neturi būti įkištas į elektros lizdą. Priešingu atveju kyla mirties arba rimto susižalojimo pavojus!

**⚠ ĮSPĖJIMAS:** Jei patalpos, į kurią bus dedamas gaminys, durys yra tokios siauros, kad gaminys negali praeiti, praleiskite gaminį apversdami jį į šoną; kitu atveju kreipkitės į įgaliotą servisą.

- Nelaikykite gaminio tiesioginiuose saulės spinduliuose ir nelaikykite drėgnoje vietoje.
- Nemontuokite gaminio ten, kur

temperatūra nukrenta žemiau 10 °C.

### Prieš pajungiant šaldytuvą

Prieš pajungdami šaldytuvą patikrinkite šiuos dalykus:

1. Valykite šaldytuvo vidų, kaip rekomenduojama skyriuje „Priežiūra ir valymas“.
2. Įjunkite šaldytuvo kištuką į elektros lizdą sienoje. Atidarius šaldytuvo dureles, užsidegs šaldytuvo vidinė lemputė.
3. Kompresoriui pradėjus veikti pasigirs garsas. Šaldymo sistemoje esantys sandarūs skysčiai ir dujos taip pat gali kelti triukšmą, net jei kompresorius neveikia, ir tai yra visiškai normalu.
4. Priekiniai šaldytuvo kraštai gali būti šilti. Tai yra normalu. Šios zonos yra numatytos būti šiltos, kad viduje nesikauptų kondensatas.

### ELEKTROS JUNGTIS

**⚠ ĮSPĖJIMAS:** Nejunkite jungčių prie ilginamųjų laidų ar kelių lizdų.

**⚠ ĮSPĖJIMAS:** Pažeistą maitinimo laidą turi pakeisti įgaliojoti aptarnavimo tarnyba.

**⚠ ĮSPĖJIMAS:** Statydami prietaisą įsitikinkite, kad maitinimo laidas nėra įstrigęs ar pažeistas.

- Švedijos įmonė IKEA nebus atsakinga už jokiū nuostolius, atsiradusius, kai gaminys naudojamas be įžeminimo ir elektros jungčių, atitinkančių nacionalinius reikalavimus.
- Pastačius prietaisą maitinimo laido kištukas turi būti lengvai pasiekiamas.
- Prijunkite šaldytuvą prie lizdo su įžeminimo linija, kurios įtampa yra 220–240 V/50 Hz. Kištukai turi turėti 10-16 A saugiklį.

### KLIMATO KLASĖ IR APIBRĖŽIMAI

Žr. klimato klasę savo įrenginio duomenų lentelėje. Viena iš toliau pateiktos informacijos tinka jūsų įrenginiui pagal klimato klasę.

**SN:** Ilgalaikis vidutinio klimato klimatas: Šis aušinimo įrenginys skirtas naudoti esant aplinkos temperatūrai nuo 10 °C iki 32 °C.

**N:** Vidutinis klimatas: Šis aušinimo įrenginys

skirtas naudoti esant aplinkos temperatūrai nuo 16°C iki 32 °C.

**ST:** Subtropinis klimatas: Šis aušinimo įrenginys skirtas naudoti esant aplinkos temperatūrai nuo 16°C iki 38°C.

**T:** Tropinis klimatas: Šis aušinimo įrenginys skirtas naudoti esant aplinkos temperatūrai nuo 16°C iki 43°C.

## Aplinkosaugos klausimai

### Elektros ir elektroninės įrangos atliekų (WEEE) ir panaudotų produktų utilizavimo direktyvų atitiktis

Šis prietaisas atitinka EU WEEE direktyvą (2012/19/EU). Prietaisas yra pažymėtas elektrinių ir elektroninių įrenginių atliekų (WEEE) klasifikacijos simboliu.

 Šis simbolis rodo, kad šio produkto **negalima išmesti su buitinėmis atliekomis** baigus naudoti prietaisą. Panaudotas prietaisas turi būti gražintas į oficialų elektrinių ir elektros įrangos prietaisų surinkimo punktą perdirbimui. Kad rastumėte šias surinkimo sistemas, prašome susisiekti su vietinėmis institucijomis arba prekybininku iš kurio pirkote. Kiekvienas namų ūkis turi svarbią rolę senų prietaisų atnaujinime ir perdirbime. Tinkamas panaudotų prietaisų išmetimas padeda išvengti galimo neigiamos aplinkai ir žmogaus sveikatai pavojaus.

### Atitikimas RoHS direktyvai

Šis prietaisas atitinka EU RoHS direktyvą (2011/65/EU). Jame nėra kenksmingų ir draudžiamų medžiagų, išvardintų direktyvoje.



### Informacija apie pakuotę

 Prietaiso pakuotės yra pagamintos iš perdirbamų medžiagų pagal mūsų nacionalinius aplinkosaugos reikalavimus. Neišmeskite pakuočių su buitinėmis ar kitomis atliekomis. Atiduokite jas perdirbti į pakuočių surinkimo centrą, nurodytą vietinių atsakingų institucijų.

## Gamintojas

„Ikea of Sweden AB“ - SE - 343 81 Älmhult, Švedija

## Priežiūra ir valymas

- Valymui niekada nenaudokite benzino, benzolo ar panašių medžiagų.
- Rekomenduojame prieš valydami prietaisą ištraukti iš elektros tinklo.
- Niekada nenaudokite jokių aštrių abrazyvinių priemonių, muilo, buitinių valiklių, ploviklių ir vaško lako.
- Jei šaldytuve nėra neužšalimo technologijos, ant galinės šaldytuvo skyriaus sienelės atsiranda vandens lašų ir šerkšnas iki piršto pločio. Jo nevalykite; niekada netepkite riebalais ar panašios sudėties priemonėmis.
- Gaminio paviršiui valyti naudokite tik šiek tiek drėgnas mikropluošto šluostes. Kempinėlės ir kitos valymo šluostės gali subraižyti paviršių.
- Šaldytuvo korpusą nuvalykite drungnu vandeniu ir nusauskite.
- Naudokite drėgną šluostę, išgręžtą vieno

arbatinio šaukštelio sodos bikarbonato ir puslitrio vandens tirpale, kad išvalytumėte vidų ir nusausinkite.

- Užtikrinkite, kad į lempos korpusą ir kitus elektros elementus nepatektų vandens.
- Jei šaldytuvo nenaudosite ilgą laiką, ištraukite maitinimo laidą, išimkite visus maisto produktus, išvalykite ir palikite praviras dureles.
- Reguliariai tikrinkite durelių sandariklius, kad įsitikintumėte, jog jie yra švarūs ir be maisto dalelių.
- Norėdami išimti durų lentynas, išimkite visą turinį ir tiesiog stumkite durų lentyną aukštyn nuo pagrindo.
- Nenaudokite valymo priemonių ar vandens, kuriame yra chloro, valydami gami-

nio išorinius paviršius ir chromu padengtas dalis. Chloras sukelia tokių metalinių paviršių koroziją.

- Nenaudokite aštrių, abrazyvinių įrankių, muilo, buitinių valymo priemonių, ploviklių, žibalo, mazuto, lako ir kt., kad nepašalintumėte ir nedeformuotųsi atspaudų ant plastikinės dalies. Valymui naudokite drungną vandenį ir minkštą šluostę, tada sausai nušluostykite.

#### **Plastikinių paviršių apsauga**

- Nedėkite skystų aliejų ar aliejuje virtų patiekalų į šaldytuvą neužsandarintose talpyklose, nes jie pažeidžia plastikinius šaldytuvo paviršius. Jei ant plastikinių paviršių išsiliejo arba ištepa alyva, atitinkamą paviršiaus dalį iš karto nuvalykite ir nuplaukite šiltu vandeniu.

## IKEA GARANTIJA

### Kiek laiko galioja IKEA garantija?

Ši garantija galioja 2 metus nuo pirkimo datos, jei nacionaliniuose teisės aktuose nenurodyta kitaip. Norvegijoje, Portugalijoje ir Ispanijoje garantija galioja 3 metus nuo pristatymo klientui datos, nebent nacionaliniuose teisės aktuose nurodyta kitaip. Originalus pirkimo kvitas reikalingas kaip pirkimo įrodymas. Jei pagal garantiją atliekami techninio aptarnavimo darbai, prietaiso garantinis laikotarpis dėl to nepratęsiamas.

### Kas vykdydys techninį aptarnavimą?

Techninį aptarnavimą teiks IKEA aptarnavimo paslaugų teikėjas pasitelkdamas savo resursus arba per įgaliotąjį techninio aptarnavimo paslaugų partnerių tinklą.

### Kam taikoma garantija?

Garantija taikoma prietaiso gedimams, atsiradusiems dėl netinkamos konstrukcijos ar medžiagų gedimų nuo pirkimo iš IKEA datos. Garantija taikoma tik tada, kai prietaisas naudojamas buitiniams reikmėms. Jei jis naudojamas kitoms reikmėms, žr. skyrių „Kam garantija netaikoma?“. Garantiniu laikotarpiu gedimo pašalinimo išlaidos, pvz., remonto, dalių, darbo ir kelionės išlaidos, bus padengtos tik tuo atveju, jei prietaisą bus galima pataisyti nepatiriant ypatingų išlaidų. Šiomis sąlygomis taikomos ES gairės (Nr. 99/44/EG) ir atitinkami vietiniai teisės aktai. Pakeistos dalys tampa IKEA nuosavybe.

### Kokių priemonių IKEA imasi, kad ištaisytų problemą?

IKEA paskirtas techninio aptarnavimo paslaugų teikėjas apžiūrės gaminį ir savo nuožiūra nuspręs, ar jam taikoma garantija. Jei nusprendžiama, kad garantija taikoma, tada IKEA techninio aptarnavimo paslaugų teikėjas arba jo įgaliotasis techninio aptarnavimo paslaugų partneris savo nuožiūra nusprendžia ar sugedusį gaminį taisyti, ar keisti jį tuo pačiu ar lygiaverčiu gaminiu.

### Kam garantija netaikoma?

- Įprastam nusidėvimui.
- Tyčiniam pažeidimui ar pažeidimui dėl aplaidumo, pažeidimui nesilaikant naudojimo

instrukcijų, neteisingam įrengimui ar prijungimui prie ne tos įtampos, pažeidimui, sukeltam dėl cheminės ar elektrocheminės reakcijos, rūdžių, korozijos arba vandens sukeltiems pažeidimams, įskaitant (bet neapsiribojant) pažeidimą dėl per didelio vandentiekyje esančio kalkių kiekio, neįprastų gamtos sąlygų sukeltam pažeidimui.

- Eksploatacinėms dalims, įskaitant baterijas ir lemputes.
- Nefunkcinėms ir dekoratyvinėms dalims, kurios neturi įtakos įprastam prietaiso veikimui, taip pat įbrėžimams ir galimiems spalvos pokyčiams.
- Netyčiniam pažeidimui dėl pašalinių daiktų ar medžiagų, filtrų valymo ar atkimšimo, nutekėjimo sistemos ar muilo stalčiams.
- Šių dalių pažeidimams: keraminio stiklo, priedų, indų ir stalo įrankių krepšelių, tiekimo ir nutekėjimo latakams, sandarikliams, lemputėms ir jų dangčiams, tinkleliams, rankenėlėms, dėklams ir jų dalims. Nebent įrodoma, kad toks pažeidimas kilo gamybos metu.
- Atvejams, kai techniko vizito metu nenustatoma jokių gedimų.
- Remonto darbams, kuriuos atlieka ne paskirtasis techninio aptarnavimo paslaugų teikėjas ir (arba) įgaliotasis techninio aptarnavimo paslaugų partneris arba kai naudojamos neoriginalios dalys.
- Remonto darbams, kai remontuota dėl netinkamo įrengimo arba įrengimo ne pagal specifikaciją.
- Kai prietaisas naudojamas ne buitiniams, o, pavyzdžiui, komercinėms reikmėms.
- Pažeidimams, kilusiems transportavimo metu. Jeigu klientas pats transportuoja gaminį namo arba kitu adresu, IKEA neatsako už transportavimo metu galimus atsirasti pažeidimus. Tačiau jeigu IKEA pristato gaminį kliento adresu, ji padengia transportavimo metu atsiradusius pažeidimus.
- IKEA prietaiso pirminio įrengimo išlaidoms.
- Tačiau jeigu IKEA paskirtas techninio aptarnavimo paslaugų teikėjas arba jo įgaliotasis techninio aptarnavimo paslaugų partneris sutaiso arba pakeičia prietaisą pagal šios garantijos sąlygas, IKEA paskirtas techninio aptarnavimo paslaugų teikėjas arba

jo įgaliojasis techninio aptarnavimo paslaugų partneris, jei reikia, įrengia sutaisytą ar pakeistą prietaisą.

- Šios sąlygos negalioja Airijoje. Airijoje dėl išsamesnės informacijos klientas turėtų susisiekti su vietos IKEA numatyta paslaugų po pardavimo linija arba paskirtuoju techninio aptarnavimo paslaugų teikėju. **(Tik Didžiojoje Britanijoje)**

Šie apribojimai negalioja kvalifikuoto specialisto atliktam

darbui be defektų naudojant originalias dalis siekiant pritaikyti prietaisą prie kitos ES šalies techninių saugos specifikacijų.

### Kaip taikoma šalies teisė

IKEA garantija suteikia tam tikras juridines teises, kurios apima

arba viršija visus vietos teisės reikalavimus. Vis dėlto, šios sąlygos jokių būdu neapriboja vietos teisės aktuose aprašytų vartotojo teisių.

### Galiojimo sritis

Vienoje ES šalyje įsigytiems ir į kitą ES šalį išvežtiems prietaisams paslaugos bus teikiamos naujoje šalyje įprastomis garantijos sąlygomis. Prievolė teikti paslaugas pagal garantiją egzistuoja tik tuo atveju, jei prietaisas atitinka ir yra sumontuotas:

- laikantis tos šalies, kurioje pateiktas prašymas dėl garantijos, techninių specifikacijų;
- laikantis montavimo instrukcijų ir atsižvelgiant į naudotojo vadovo saugumo informaciją.

### Paskirtasis IKEA prietaisų PASLAUGŲ PO PARDAVIMO teikėjas

Kreipkitės į IKEA paskirtąjį įgaliojantį techninio aptarnavimo centrą, jei norite:

- pateikti prašymą dėl techninio aptarnavimo pagal šią garantiją;
- prašyti paaiškinti dėl IKEA prietaiso įrengimo tam skirtuose IKEA virtuvės balduose;
- prašyti paaiškinti dėl IKEA prietaisų funkcijų.

Kad galėtume suteikti jums geriausią pagalbą, prieš susisiekdami su mumis atidžiai perskaitykite montavimo instrukcijas ir (arba) naudotojo vadovą.

### Kaip su mumis susisiekti, jei jums reikia techninio aptarnavimo



Please refer to the last page of this manual for the full list of IKEA appointed Authorized Service Centre and relative national phone numbers.

- ❗ **Kad galėtume jus greičiau aptarnauti, rekomenduojame skambinti šiame vadove nurodytais telefono numeriais. Jei reikia pagalbos, visada kreipkitės šiame lankstinuke nurodytas numeriais. Taip pat visada nurodykite IKEA prekės kodą (8 skaitmenų).**

### ❗ IŠSAUGOKITE PIRKIMO KVITĄ!

Tai yra jūsų pirkimo įrodymas, reikalingas garantijai taikyti. Pirkimo kvite taip pat nurodomas kiekvieno įsigyto prietaiso IKEA pavadinimas ir prekės kodas (8 skaitmenų kodas).

### Jums reikia papildomos pagalbos

Jei turite papildomų klausimų, nesusijusių su jūsų prietaisui taikomomis paslaugomis po pardavimo, kreipkitės į artimiausią IKEA parduotuvės skambučių centrą. Prieš susisiekiant su mumis rekomenduojame atidžiai perskaityti prietaiso dokumentaciją.

### Informacija apie atsargines dalis

- Šios atsarginės dalys: termostatai, temperatūros jutikliai, spausdintinės schemos ir šviesos šaltiniai bus prieinami profesionaliems remontininkams mažiausiai septynerius metus nuo paskutinio modelio pateikimo rinkai datos.
- Šios atsarginės dalys: durelių rankenos, durelių vyriai, padėklai ir krepšeliai profesionaliems remontininkams ir galutiniams naudotojams bus prieinami mažiausiai septynerius metus, o durų tarpinės – mažiausiai 10 metų nuo paskutinio modelio pateikimo rinkai datos.

Atsarginės dalis galima rasti:

[www.IKEA.com](http://www.IKEA.com)

**Šio šaldytuvo sudėtyje yra biocidinių produktų, kurie apsaugo nuo sausos plėvelės grybelio augimo ir nepageidaujamų kvapų.**

**A**

**Veiklioji medžiaga:**

- Sidabras (CAS: 7440- 22- 4) yra (nano) sidabro, skirtas durų rankenai ir anglies filtrui.
- Titano dioksidas (CAS 13463-67-7), sudėtyje yra (nano) titano dioksido, skirtas anglies filtrui.
- IPBC (CAS55406- 53- 6), skirtas sandarinimui.

**B**

**Biocidinių produktų koncentracija yra labai maža, todėl jie neturėtų kelti nepriimtino pavojaus sveikatai.**

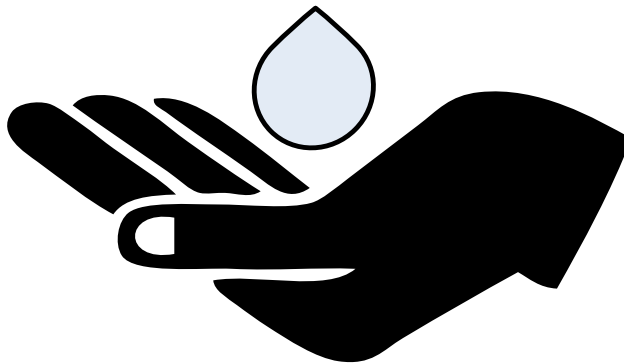
**C**

## Drošības informācija

Šajā sadaļā ir ietverti drošības norādījumi, kas nepieciešami, lai novērstu miesas bojājumu vai materiālu bojājumu risku.

Ražotājs neuzņemas nekādu atbildību par šo drošības norādījumu neievērošanu, ierīces nepareizu lietošanu vai nepareizu vadības ierīču iestatīšanu.

Nelabojiet vai nemainiet nevienu izstrādājuma daļu, ja vien lietotāja rokasgrāmatā nav norādīts citādi. Neveiciet nekādas izstrādājuma modifikācijas.

### LIETOŠANAS MĒRĶIS

⚠ Šis izstrādājums nav paredzēts komerciālai lietošanai, un to drīkst izmantot tikai tam paredzētajam mērķim.

Šis izstrādājums ir paredzēts ekspluatācijai iekštelpās, piemēram, mājstāvētniecībā vai tamlīdzīgi.

Piemēram:

- personāla virtuves veikalos, birojos un citās darba vidēs
  - saimniecības ēkās
  - viesnīcās/motēļos vai cits atpūtas vietās, ko izmanto klienti
  - hosteļos vai līdzīgās vidēs
  - ēdināšanas pakalpojumu vai līdzīgās ar mazumtirdzniecību nesaistītu lietojumu vidēs.
- Šo izstrādājumu nedrīkst izmantot atklātā vai slēgtā ārējā vidē dzīvojamajos furgonos, balkonos vai terasēs. Izstrādājums pakļaušana lietus, sniega, saules un vēja iedarbībai var izraisīt aizdegšanās risku.

### BĒRNU, NEAIZSARGĀTU PERSONU UN MĀJDZĪVNIĒKU DROŠĪBA

- Šo izstrādājumu drīkst lietot bērni vecumā no 8 gadiem un personas ar nepietiekami attīstītām fiziskajām, maņu vai garīgajām spējām vai pieredzes un zināšanu trūkumu, ja viņiem tiek sniegta uzraudzība vai norādījumi par ierīces drošu lietošanu un ar to saistītajiem apdraudējumiem.
- Bērniem vecumā no 3 līdz 8 gadiem ir atļauts ievietot dzesētāja izstrādājumā pārtiku un izņemt pārtiku no tā.

⚠ Elektriskie izstrādājumi ir bīstami bērniem un mājdzīvniekiem. Bērni un mājdzīvnieki nedrīkst spēlēt ar izstrādājumu, kāpt uz tā vai tajā

iekļūt.

⚠ Tīrīšanu un lietotāju apkopi nedrīkst veikt bērni, ja vien nav kāds viņus uzrauga.

⚠ Glabājiet iepakojuma materiālus bērniem nepieejamā vietā. Savainojumu un nosmakšanas risks.

### Pirms izstrādājuma utilizācijas:

1. Atvienojiet strāvas vadu no elektrotīkla kontaktligzdas.
2. Nogrieziet strāvas kabeli un izņemiet to no ierīces kopā ar kontaktdakšu.
3. Neizņemiet plauktus un atvilktnes no izstrādājuma, lai novērstu bērnu iekļūšanu ierīcē.
4. Noņemiet durvis.
5. Uzglabājiet izstrādājumu tā, lai tas neapgāztos.
6. Neļaujiet bērniem spēlēt ar norakstīto izstrādājumu.
  - Neizmetiet izstrādājumu, izmetot to ugunī. Eksplozijas risks.
  - Ja uz izstrādājuma durvīm ir pieejama slēdzene, turiet atslēgu bērniem nepieejamā vietā.

### ELEKTRODROŠĪBA

- Izstrādājumu nedrīkst pievienot kontaktligzdai uzstādīšanas, apkopes, tīrīšanas, remonta un transportēšanas laikā.
- Ja strāvas kabelis ir bojāts, to drīkst nomainīt tikai pilnvarots serviss, lai izvairītos no iespējamajiem riskiem.
- Nebāziet strāvas kabeli zem izstrādājuma vai izstrādājuma aizmugurē. Nenovietojiet uz strāvas kabeļa smagus priekšmetus. Strāvas kabelis nedrīkst būt saliekts, saspiests un saskarties ne ar vienu siltuma avotu.
- Izstrādājuma darbināšanai neizmantojiet pagarinātāju, daudzdaļīgo kontaktdakšu vai adapteri.
- Portatīvās vairāku ligzdu sloksnes vai pārnēsājami barošanas avoti var pārkarst un izraisīt aizdegšanos. Tādējādi aiz izstrādājuma vai tā tuvumā nenovietojiet pārnēsājamus strāvas avotus ar vairākiem spraudņiem.
- Kontaktdakšai jābūt viegli pieejamai. Ja tas nav iespējams, elektroinstalācijā jābūt pieejamam mehānismam, kas atbilst elektroenerģijas tiesību aktiem un



kas atvieno visas spaiļes no elektrotīkla (drošinātājs, slēdzis, galvenais slēdzis utt.).

- Neaiztieciet kontaktdakšu ar slapjām rokām!
- Atvienojot ierīci, turiet nevis aiz strāvas vada, bet aiz kontaktdakšas.

### DARBĪBAS DROŠĪBA

- Šis izstrādājums ir smags, nerīkojieties ar to pats.
- Nepārviļojiet izstrādājumu lietošanas laikā.
- Rīkojoties ar izstrādājumu, uzmanieties, lai nesabojātu dzesēšanas sistēmu un caurules. Nedarbiniet izstrādājumu, ja caurules ir bojātas, un sazinieties ar pilnvarotu servisu.

### UZSTĀDĪŠANAS DROŠĪBA

- Lai sagatavotu izstrādājumu uzstādīšanai, skatiet informāciju lietotāja rokasgrāmatā un pārliedzinieties, vai elektriskie un ūdensvadi ir atbilstoši prasībām. Ja uzstādīšana nav pareizi veikta, izsauciet kvalificētu elektriķi un santehniķi, lai veiktu nepieciešamos remontdarbus. Pretējā gadījumā var rasties elektriskās strāvas trieciens, aizdegšanās, problēmas ar izstrādājumu vai traumas.
- Pirms izstrādājuma uzstādīšanas pārbaudiet, vai tam nav bojājumu. Neuzstādiet izstrādājumu, ja tas ir bojāts.
- Novietojiet izstrādājumu uz līdzenas un cietas virsmas un līdzsvarojiet to ar regulējamām kājām. Pretējā gadījumā ledusskapis var apgāzties un radīt savainojumus.
- Izstrādājums jāuzstāda sausā un vēdināmā vidē. Neturiet paklājus, paklājus vai līdzīgus grīdas segumus zem izstrādājuma, ja vien to nav ieteicis piegādātājs. Tas var izraisīt ugunsgrēka risku neatbilstošas ventilācijas dēļ!
- Neaizsprostojiet un neaizsedziet ventilācijas atveres. Pretējā gadījumā var palielināties enerģijas patēriņš un var tikt bojāts jūsu izstrādājums.
- Nepievienojiet izstrādājumu barošanas sistēmām, piemēram, saules enerģijas avotiem. Pretējā gadījumā pēkšņu sprieguma svārstību rezultātā var tikt bojāts jūsu izstrādājums!
- Jo vairāk aukstumaģenta ir ledusskapī, jo lielākai jābūt tā uzstādīšanas telpai. Ļoti mazās telpās gāzes noplūdes gadījumā

dzesēšanas sistēmā var rasties uzliesmojošs gāzes un gaisa maisījums. Uz katrēm 8 gramu aukstumaģenta ir nepieciešams vismaz 1 m<sup>3</sup> tilpuma. Jūsu izstrādājumā pieejamā aukstumaģenta daudzums ir norādīts tipa marķējuma etiķetē.

- Izstrādājuma uzstādīšanas vieta nedrīkst būt pakļauta tiešu saules staru iedarbībai, un tā nedrīkst atrasties siltuma avota, piemēram, krāsnī, radiatoru utt., tuvumā.
- ▲ Ja nevarat novērst izstrādājuma uzstādīšanu siltuma avota tuvumā, izmantojiet piemērotu izolācijas plāksni un minimālajam attālumam līdz siltuma avotam ir jābūt tādām, kā norādīts tālāk.
  - Vismaz 30 cm attālumā no siltuma avotiem, piemēram, krāsnīm, apkures ierīcēm un sildītājiem utt.,
  - Un vismaz 5 cm attālumā no elektriskajām krāsnīm.
- Jūsu izstrādājumam ir I aizsardzības klase. Pievienojiet izstrādājumu iezemētai kontaktligzdai, kas atbilst sprieguma, strāvas un frekvences vērtībām, kas norādītas datu plāksnītē. Kontaktligzdai jābūt aprīkotai ar drošinātāju ar nominālo jaudu no 10 A līdz 16 A. Zviedrijas IKEA nav atbildīgs par bojājumiem, kas radušies izstrādājuma ekspluatācijas rezultātā, nenodrošinot zemējumu un elektriskos savienojumus, kas veikti atbilstoši vietējiem vai valsts noteikumiem.
- Uzstādīšanas laikā ierīces strāvas kabelim jābūt atvienotam. Pretējā gadījumā var rasties elektriskās strāvas trieciena un savainojumu risks!
- Nepievienojiet izstrādājumu kontaktligzdām, kas ir vaļīgas, salauztas, netīras, taukainas vai kontaktligzdām, kas ir vaļīgas to novietnēs, radot saskares ar ūdeni risku.
- Novietojiet izstrādājuma strāvas kabeli un šļūtenes (ja tādas ir) tā, lai tie neradītu pakļūšanas risku.
- Mitruma un šķidrums iekļūšana spriegumam pakļautās daļās vai saskare ar strāvas vadu var izraisīt īssavienojumu. Tāpēc nelietojiet izstrādājumu mitrā vidē vai vietās, kur var izšļakstīties ūdens (piemēram, garāžā vai veļas mazgātavā). Ja ledusskapis ir slapjš ar ūdeni, atvienojiet to no elektrotīkla un sazinieties ar pilnvarotu servisu.

- Nekad nepievienojiet ledusskapi enerģijas taupīšanas ierīcēm. Šīs sistēmas ir izstrādājumam kaitīgas.

### DARBĪBAS DROŠĪBA

- Nekad nelietojiet uz izstrādājuma ķīmiskos šķīdinātājus. Šie materiāli rada sprādziena risku.
- Izstrādājuma kļūmes gadījumā atvienojiet to no strāvas un nedarbiniet, kamēr to nav salabojis pilnvarotais serviss. Pastāv elektriskās strāvas trieciena risks!
- Nenovietojiet uz izstrādājuma vai tā tuvumā liesmas avotu (piem., sveces Cigarete utt.).
- Nekāpiet uz izstrādājuma. Kritiena un savainošanās risks!
- Neizmantojiet asus vai caurdurošus instrumentus, kas var sabojāt dzesēšanas sistēmas caurules. Aukstumagents, kas izsmidzinās gāzes vadu, cauruļu pagarinājumu vai augšējās virsmas pārklājuma caurduršanas gadījumā, var izraisīt ādas kairinājumu un acu bojājumus.
- Nenovietojiet un nedarbiniet elektriskās ierīces ledusskapī/saldētavā, ja vien to nav ieteicis ražotājs.
- Nelieciet rokas vai ķermeņa daļas pie kustīgajām daļām izstrādājuma iekšpusē. Esiet uzmanīgs, lai neiespiestu pirkstus starp ledusskapi un tā durvīm. Esiet piesardzīgs, atverot vai aizverot durvis, ja tuvumā ir bērni.
- Nelieciet pie mutes saldējumu, ledus gabaliņus vai saldētu pārtiku, tiklīdz tos izņemat no saldētavas. Apsaldējumu risks!
- Nepieskarieties saldētavas iekšējām sienām, metāla daļām vai saldētavā turētai pārtikai ar slapjām rokām. Apsaldējumu risks!
- Nenovietojiet saldētavas nodalījumā gāzēto dzērienu bundžas vai kārbas un pudeles, kas satur šķidrums, kas var sasalt saldētavas nodalījumā. Bundžas vai pudeles var eksplodēt. Savainojumu un materiālu bojājumu risks!
- Neizmantojiet un novietojiet ledusskapja tuvumā materiālus, kas ir jutīgi pret temperatūru, piemēram, uzliesmojošus aerosolus, uzliesmojošus priekšmetus, sauso ledu vai citas ķīmiskās vielas. Ugunsgrēka un sprādziena risks!
- Neglabājiet izstrādājuma iekšpusē sprādzienbīstamus materiālus, piemēram, aerosola baloniņus ar viegli uzliesmojošiem materiāliem.
- Nenovietojiet bundžas ar šķidrumu uz izstrādājuma atvērtā stāvoklī. Ūdens uzšļakstīšana uz elektriskās daļas var izraisīt elektriskās strāvas trieciena vai ugunsgrēka risku.
- Šis izstrādājums nav paredzēts zāļu, asins plazmas, laboratorijas preparātu vai līdzīgu materiālu un produktu uzglabāšanai un dzesēšanai, uz kuriem attiecas Medicīnas produktu direktīva.
- Ja izstrādājums tiek izmantots neatbilstoši tam paredzētajam mērķim, tas var izraisīt iekšpusē turēto izstrādājumu bojājumus vai pasliktināšanos.
- Ja jūsu ledusskapis ir aprīkots ar zilu gaismu, neskatieties uz šo gaismu ar optiskām ierīcēm. Neskatieties ilgstoši tieši uz UV LED gaismu. Ultravioletie stari var izraisīt acu nogurumu.
- Nelieciet izstrādājumā vairāk pārtikas nekā tas ir iespējams. Ja atverot durvis ledusskapja saturs izkrīt, var gūt traumas vai bojājumus. Līdzīgas problēmas var rasties arī tad, ja uz izstrādājuma tiek novietots kāds objekts.
- Pārliedzinieties, ka esat noņēmis ledu vai ūdeni, kas varētu būt nokritis uz grīdas, lai izvairītos no savainojumiem.
- Mainiet plauktu/pudeļu plauktu atrašanās vietas ledusskapja durvīs tikai tad, kad tie ir tukši. Traumu bīstamība!
- Nenovietojiet uz izstrādājuma priekšmetus, kas var nokrist/apgāzties. Šie priekšmeti var nokrist, atverot vai aizverot durvis, un izraisīt savainojumus un/vai materiālus bojājumus.
- Nesīti un neizdarīet pārmērīgu spiedienu uz stikla virsmām. Stikla lauskas var izraisīt savainojumus un/vai materiālus bojājumus.



- Jūsu izstrādājuma dzesēšanas sistēma satur R600a aukstumnesēju. Izstrādājumā izmantotais aukstumagenta veids ir norādīts datu plāksnītē. Šī gāze ir uzliesmojoša. Tāpēc esiet piesardzīgs, lai nesabojātu dzesēšanas sistēmu un caurules izstrādājuma darbības laikā. Cauruļu bojājumu gadījumā:  
- Nepieskarieties izstrādājumam vai strāvas vadam.

- Turiet izstrādājumu tālāk no iespējamiem uguns avotiem, kas var izraisīt izstrādājuma aizdegšanos.
- Ventilējiet zonu, kur izstrādājums ir novietots. Neizmantojiet ventilatoru.
- Ja izstrādājums ir bojāts un novērojot gāzes noplūdi, lūdzu, turieties tālāk no gāzes. Saskaroties ar ādu, gāze var izraisīt apsaldējumus.

### APKOPES UN TĪRĪŠANAS DROŠĪBA

- Nevelciet aiz durvju roktura, ja pārvietojat izstrādājumu tīrīšanas nolūkos. Rokturis var radīt savainojumus, ja to velk pārāk stipri.
- Netīriet izstrādājumu, izsmidzinot vai lejot ūdeni uz izstrādājuma un produkta iekšpusē. Elektriskās strāvas trieciena un aizdegšanās risks.
- Ierīces tīrīšanai nelietojiet asus vai abrazīvus instrumentus.
- Nelietojiet tādus materiālus kā sadzīves tīrīšanas līdzekļi, mazgāšanas līdzekļi, gāze, benzīns, alkohols, vasks.
- Izmantojiet tikai tādus lietot līdzekļus, kas nav kaitīgi pārtikai.
- Nekad neizmantojiet tvaiku vai tvaicētus tīrīšanas līdzekļus izstrādājuma tīrīšanai un tajā esošā ledus atkausēšanai. Tvaiks var izveidot kontaktu ar ledusskapja daļām, un var izraisīt īssavienojumu vai elektriskās strāvas triecienu!
- Uzmanieties, lai ūdens nenokļūtu izstrādājuma elektroniskajās shēmās vai apgaismojumā.
- Izmantojiet tīru, sausu drānu, lai noslaucītu putekļus vai svešķermeņus no kontaktdakšas galiem. Kontaktdakšas tīrīšanai neizmantojiet slapju vai mitru drānas gabalu. Pretējā gadījumā var rasties aizdegšanās vai elektriskās strāvas trieciena risks.

### Uzstādīšana

Lai izstrādājums būtu gatavs lietošanai, uzmanieties, lai elektroinstalācija un santehnika būtu atbilstoši, ievērojot lietotāja rokasgrāmatas informāciju. Ja nē, sazinieties ar kvalificētu elektriķi un santehniķi un veiciet nepieciešamos pasākumus.

**⚠ BRĪDINĀJUMS.** Ražotājs nav atbildīgs par bojājumiem, kas radušies nepilnvarotu personu

darbību rezultātā. Lai izvairītos no kratīšanas, novietojiet izstrādājumu uz līdzenas virsmas.

**⚠ BRĪDINĀJUMS.** uzstādīšanas laikā izstrādājuma strāvas kontaktdakšu nedrīkst pievienot. Pretējā gadījumā pastāv nāves vai smagu traumu risks!

**⚠ BRĪDINĀJUMS.** Ja telpas, kurā tiks novietots izstrādājums, durvis ir tik šauras, ka izstrādājums nevar iziet cauri, pārvietojiet izstrādājumu, pagriežot to uz sāniem; pretējā gadījumā sazinieties ar pilnvarotu servisa dienestu.

- Nepakļaujiet izstrādājumu tiešu saules staru iedarbībai un neuzglabāiet to mitrā vietā.
- Neuzstādiet izstrādājumu vietās, kur temperatūra ir zem 10°C.

### Pirms ledusskapja iedarbināšanas,

Pirms sākat lietot ledusskapi, pārbaudiet tālāk norādīto.

1. Iztīriet ledusskapja iekšpusi, kā ieteikts sadaļā "Apkope un tīrīšana".
2. Pievienojiet ledusskapja kontaktdakšu sienas kontaktligzdai. Atverot ledusskapja durvis, iedegsies ledusskapja iekšējā lampa.
3. Kad kompresors sāk darboties, atskanēs skaņa. Arī dzesēšanas sistēmā noslēgtais šķidrums un gāzes var radīt troksni, pat ja kompresors nedarbojas, un tas ir normāli.
4. Ledusskapja priekšējās malas var būt siltas. Tas ir normāli. Šīs zonas ir veidotas tā, lai tās būtu siltas, lai izvairītos no kondensāta.

### ELEKTROTĪKLA PIESLĒGUMS

**⚠ BRĪDINĀJUMS:** neveidojiet savienojumus ar pagarinātājiem vai vairāku ligzdu sloksnēm.

**⚠ BRĪDINĀJUMS:** Bojāts strāvas kabelis ir jānomaina pilnvarotam servisam.

**⚠ BRĪDINĀJUMS:** Novietojot ierīci, pārliedcinieties, vai barošanas vads nav iespiests vai bojāts

- Uzņēmums Zviedrijas IKEA neuzņemas atbildību par bojājumiem, kas radušies, ja izstrādājums tiek lietots bez zemējuma un elektriskiem savienojumiem, kas atbilst valsts noteikumiem.
- Strāvas vada kontaktdakšai jābūt viegli sasniedzamai pēc uzstādīšanas.
- Pievienojiet ledusskapi kontaktligzdai ar zemējuma līniju, kuras spriegumu ir 220-

240 V/50 Hz. Spraudņiem jābūt ar 10-16 A drošinātāju.

### KLIMATA KLASĒ UN DEFINĪCIJAS

Lūdzu, skatiet klimata klasi uz savas ierīces datu plāksnītes. Viena no tālāk norādītās informācijas attiecas uz jūsu ierīci atbilstoši klimata klasei.

**SN:** Ilgtermiņa mērens klimats: Šī dzesēšanas ierīce ir paredzēta lietošanai apkārtējās vides temperatūrā no 10 °C līdz 32 °C.

**N:** Mērens klimats: Šī dzesēšanas ierīce

ir paredzēta lietošanai apkārtējās vides temperatūrā no 16°C līdz 32 °C.

**ST:** Subtropu klimats: Šī dzesēšanas ierīce ir paredzēta lietošanai apkārtējās vides temperatūrā no 16°C līdz 38°C.

**T:** Tropu klimats: Šī dzesēšanas ierīce ir paredzēta lietošanai apkārtējās vides temperatūrā no 16°C līdz 43°C.

## Vides problēmas

### Atbilstība WEEE direktīvai un atkritumu likvidēšana

Šis izstrādājums atbilst EU WEEE direktīvai (2012/19/EU). Šim izstrādājumam ir elektrisko un elektronisko ierīču atkritumu klasifikācijas simbols (WEEE).

 Šis marķējums norāda, ka Eiropas Savienības teritorijā šo izstrādājumu pēc kalpošanas laika nedrīkst utilizēt kopā ar citiem sadzīves atkritumiem. Lietotā ierīce ir jānogādā oficiālajā nodošanas punktā, kur tiek reciklētas elektriskās un elektroniskās ierīces. Lai atrastu šos nodošanas punktus, sazinieties ar vietējām iestādēm vai mazumtirgotāju, pie kura produkts tika iegādāts. Katra māsaimniecība spēlē būtisku lomu vecu iekārtu utilizēšanā un reciklēšanā. Piemērota lietoto iekārtu apsaimniekošana palīdz novērst iespējamās negatīvās sekas uz vidi un cilvēku veselību,

### Atbilstība RoHS direktīvai

Jūsu iegādātais izstrādājums atbilst EU RoHS direktīvai (2011/65/EU). Tas nesatur kaitīgus un aizliegtus materiālus, kas norādīti Direktīvā.



### Iepakojuma informācija

 Ierīces iepakojuma materiāli ir ražoti no pārstrādājama materiāla saskaņā ar valsts vides likumiem. Neatbrīvojieties no iepakojuma materiāliem, izmetot tos kopā ar mājsaimniecības vai cita veida atkritumiem. Nododiet tos vietējos iepakojuma materiālu savākšanas punktus.

## Ražotājs

Ikea of Sweden AB - SE - 343 81 Älmhult, Zviedrija

## Apkope un tīrīšana

- Tīrīšanai nekad neizmantojiet benzīnu, benzolu vai līdzīgas vielas.
- Mēs iesakām pirms tīrīšanas atvienot ierīci no elektrotīkla.
- Nekad neizmantojiet asus abrazīvus instrumentus, ziepes, sadzīves tīrīšanas līdzekļus, mazgāšanas līdzekļus un vasku.
- Produktu gadījumā uz ledusskapja nodalījuma aizmugurējās sienas rodas ūdens pilieni un apsarmojums līdz pirksta platumam; netīriet to; nekad nelietojiet uz tā eļļu vai līdzīgus līdzekļus.
- Ārējās virsmas tīrīšanai izmantojiet tikai nedaudz mitras mikrošķiedras lupatiņas. Sūkļi un cita veida tīrīšanas drānas var radīt skrāpējumus.
- Izmantojiet remdenu ūdeni, lai notīrītu ledusskapja korpusu, un noslaukiet to sausu.
- Izmantojiet mitru drānu, kas iemērcta

vienā tējkarotē cepamās sodas šķīdumā uz puslitru ūdens, un izgriezta, lai notīrītu iekšpusi un nosusinātu to.

- Pārliedzieties, vai lampas korpusā un citos elektriskajos priekšmetos neiekļūst ūdens.
- Ja ledusskapis netiks lietots ilgu laiku, atvienojiet strāvas kabeli, izņemiet visu pārtiku, notīriet to un atstājiet durvis atvērtas.
- Regulāri pārbaudiet durvju blīves, lai pārliedzinātos, ka tās ir tīras un nesatur pārtikas daļiņas.
- Lai noņemtu durvju plauktus, izņemiet visu saturu un pēc tam vienkārši pabīdiet durvju plauktus uz augšu no pamatnes.
- Nekad neizmantojiet tīrīšanas līdzekļus vai

ūdeni, kas satur hloru, lai notīrītu izstrādājuma ārējās virsmas un ar hromu pārklātās daļas. Hlors izraisa koroziju uz šādām metāla virsmām.

- Nelietojiet asus, abrazīvus instrumentus, ziepes, sadzīves tīrīšanas līdzekļus, mazgāšanas līdzekļus, petroleju, mazutu, laku, utt., lai novērstu nospiedumu noņemšanu un deformāciju uz plastmasas daļas. Tīrīšanai izmantojiet remdenu ūdeni un mīkstu drānu un pēc tam noslaukiet virsmu sausu.

#### **Plastmasas virsmu aizsardzība**

- Nelieciet ledusskapī šķidrās eļļas vai eļļā gatavotus ēdienus nenoslēgtos traukos, jo tie sabojā ledusskapja plastmasas virsmas. Ja uz plastmasas virsmām ir izlijusi vai izsmērējusies eļļa, notīriet un nekavējoties noskalojiet attiecīgo virsmas daļu ar siltu ūdeni.

## IKEA GARANTIJA

### Cik ilgi ir spēkā IKEA garantija?

Šī garantija ir derīga 2 gadus no iegādes datuma, ja vien valsts tiesību aktos nav noteikts citādi. Norvēģijā, Portugālē un Spānijā garantija ir spēkā 3 gadus no piegādes datuma klientam, ja vien valsts tiesību aktos nav noteikts citādi. Kā pirkuma apliecinājums ir nepieciešams oriģināls pārdošanas čeks. Ja apkopes darbi tiek veikti saskaņā ar garantiju, tas nepagarinās ierīces garantijas laiku.

### Kas veiks pakalpojumu?

IKEA pakalpojumu sniedzējs nodrošinās pakalpojumu, izmantojot savu servisa darbību vai autorizētu servisa partneru tīklu.

### Uz ko attiecas šī garantija?

Garantija attiecas uz ierīces bojājumiem, kas radušies nepareizas konstrukcijas vai materiālu defektu dēļ, sākot no iegādes datuma IKEA. Šī garantija attiecas tikai uz lietošanu mājās. Cerības ir norādītas virsrakstā "Ko nesedz šī garantija?" Garantijas termiņa ietvaros kļūmes novēršanas izmaksas piem., remontdarbi, rezerves daļas, darbs un ceļojumi, tiks segti, ja ierīce ir pieejama remontam bez īpašiem izdevumiem. Šajos apstākļos ir piemērojamas ES vadlīnijas (Nr. 99/44/EG) un attiecīgie vietējie noteikumi. Nomainītās detaļas kļūst par IKEA īpašumu.

### Ko IKEA darīs, lai novērstu problēmu?

IKEA izraudzītais pakalpojumu sniedzējs pārbaudīs produktu un pēc saviem ieskatiem izlems, vai uz to attiecas šī garantija. Ja tiek uzskatīts, ka tas attiecas uz pakalpojumu, IKEA pakalpojumu sniedzējs vai tā pilnvarotais servisa partneris, veicot savas apkopes darbības, pēc saviem ieskatiem vai nu labo bojāto izstrādājumu, vai nomaina to pret tādu pašu vai salīdzināmu produktu.

### Uz ko šī garantija neattiecas?

- Normāls nolietojums.
- Tīši vai nolaidīgi bojājumi, bojājumi, kas radušies lietošanas instrukciju neievērošanas, nepareizas uzstādīšanas vai pieslēgšanas nepareizam spriegumam

rezultātā, bojājumiem, kurus izraisījusi ķīmiska vai elektroķīmiskā reakcija, rūsa, korozija vai ūdens bojājumi, tostarp, bet ne tikai bojājumi, kurus izraisījis pārmērīgs kaļķu saturs ūdens apgādē, vai bojājumi, kurus radījuši neparasti vides apstākļi.

- Patērējamās daļas, tostarp akumulatori un lampas.
- Nefunkcionālas un dekoratīvas detaļas, kas neietekmē normālu ierīces lietošanu, tostarp skrāpējumi un iespējamās krāsu atšķirības.
- Nejauši bojājumi, kurus izraisījuši svešķermeņi vai vielas un filtru, drenāžas sistēmu vai ziepju atvilktnu tīrīšana vai atbloķēšana.
- Bojājumi šādām daļām: keramikas stikls, piederumi, trauku un galda piederumu grozi, padeves un kanalizācijas caurules, blīves, lampas un lampu vāciņi, ekrāni, pogas, korpusi un korpusu daļas. Ja vien nevar pierādīt, ka šādus bojājumus izraisījuši ražošanas defekti.
- Gadījumi, kad tehniķa vizītes laikā nav izdevies atrast kļūdu.
- Remontdarbi, kurus nav veikuši mūsu izraudzītie pakalpojumu sniedzēji un/vai pilnvarots servisa līgumpartneris, vai ja ir izmantotas neoriģinālās detaļas.
- Remontdarbi, kurus izraisījusi nepareiza vai neatbilstoša uzstādīšana.
- Ierīces lietošana vidē, kas nav mājvieta, t.i., profesionāla lietošana.
- Transportēšanas bojājumi. Ja klients transportē izstrādājumu uz mājām vai citu adresi, IKEA nav atbildīgs par bojājumiem, kas var rasties transportēšanas laikā. Tomēr, ja IKEA piegādā izstrādājumu uz klienta piegādes adresi, tā bojājumus, kas radušies šīs piegādes laikā, sedz IKEA.
- Izmaksas par IKEA ierīces sākotnējo uzstādīšanu.
- Tomēr, ja IKEA ieceltais pakalpojumu sniedzējs vai tā pilnvarotais servisa partneris remontē vai nomaina ierīci saskaņā ar šīs garantijas noteikumiem, ieceltais pakalpojumu sniedzējs vai tā pilnvarotais servisa partneris vajadzības gadījumā atkārtoti uzstādīs salaboto ierīci

vai veiks nomaiņu.

- Tas neattiecas uz Īriju. Lai iegūtu papildinformāciju, klientam jāsazinās ar vietējo IKEA specializēto pēcpārdošanas līniju vai iecelto pakalpojumu sniedzēju.

### **(attiecas tikai uz AK)**

Šie ierobežojumi neattiecas uz nevainojamu darbu, ko veic

kvalificēts speciālists, izmantojot mūsu oriģinālās detaļas, lai ierīci pielāgotu citas ES valsts tehniskajām drošības specifikācijām.

### **Kā tiek piemēroti valsts tiesību akti**

IKEA garantija sniedz jums īpašas likumīgas tiesības, kas aptver vai pārsniedz visas vietējās juridiskās prasības. Tomēr šie nosacījumi nekādā veidā neierobežo vietējā likumdošanā aprakstītās patērētāju tiesības.

### **Derīguma joma**

Iekārtām, kas iegādātas vienā ES valstī un aizvestas uz citu ES valsti, pakalpojumi tiks sniegti jaunajā valstī ierasto garantijas nosacījumu ietvaros.

Pienākums sniegt pakalpojumus garantijas ietvaros pastāv tikai tad, ja iekārta atbilst un ir uzstādīta saskaņā ar:

- tās valsts, kurā iesniegta garantijas prasība, tehniskajām specifikācijām;
- montāžas instrukcijām un lietotāja rokasgrāmatas drošības informāciju.

### **Īpaša IKEA tehnikas PĒCPĀRDOŠANAS PROGRAMMA**

Lūdzu, nevilcinieties sazināties ar IKEA izraudzīto pilnvaroto servisa centru, lai:

- veiktu pakalpojuma pieprasījumu saskaņā ar šo garantiju;
- lūgtu paskaidrojumus par IKEA ierīces uzstādīšanu attiecībā uz paredzētajām IKEA virtuves mēbelēm;
- lūgtu paskaidrojumus par IKEA ierīču funkcijām.

Lai nodrošinātu, ka mēs jums sniedzam vislabāko palīdzību, lūdzu, pirms sazināšanās ar mums rūpīgi izlasiet montāžas instrukcijas un/vai lietotāja rokasgrāmatu.

### **Kā ar mums sazināties, ja jums nepieciešams mūsu pakalpojums**



Please refer to the last page of this manual for the full list of IKEA appointed Authorized Service Centre and relative national phone numbers.

- ① **Lai sniegtu jums ātrāku pakalpojumu, mēs iesakām izmantot šajā rokasgrāmatā norādītos tālrunu numurus.**

**Vienmēr skatiet numurus, kas norādīti ierīces bukletā, attiecībā uz kuru nepieciešama palīdzība. Lūdzu arī vienmēr atsaucieties uz IKEA izstrādājuma numuru (8 ciparu kods).**

- ① **SAGLABĀJIET PĀRDOŠANAS ČEKU!**

Tas ir jūsu pirkuma apliecinājums, un ir nepieciešams, lai varētu piemērot garantiju. Pārdošanas čekā ir norādīts arī katras iegādātās ierīces IKEA nosaukums un izstrādājuma numurs (8 ciparu kods).

### **Vai jums nepieciešama papildu palīdzība?**

Ja jums ir kādi papildu jautājumi, kas nav saistīti ar jūsu ierīču pēcpārdošanu, lūdzu, sazinieties ar tuvākā IKEA veikala zvanu centru. Pirms sazināties ar mums, iesakām rūpīgi izlasīt ierīces dokumentāciju.

### **Rezerves daļu informācija**

- Sekojošās rezerves daļas: termostati, temperatūras sensori, iespiedshēmas plates un gaismas avoti profesionāliem remontētājiem būs pieejamas vismaz septiņus gadus pēc modeļa pēdējās vienības laišanas tirgū.
- Šādas rezerves daļas: durvju rokturi, durvju eņģes, paplātes un grozi būs pieejami profesionāliem remontētājiem un gala lietotājiem vismaz septiņus gadus, un durvju blīves vismaz 10 gadus pēc modeļa pēdējās vienības laišanas tirgū.

Rezerves daļas var atrast vietnē:

[www.IKEA.com](http://www.IKEA.com)

**Šis ledusskapis satur biocīdus šādās daļās, lai novērstu sausu sēnīšu augšanu vai novērstu nevēlamu smaku.**

**A**

**Aktīvā viela:**

- Sudrabs (CAS: 7440- 22- 4) satur (nano) sudrabu durvju rokturim un oglekļa filtram.
- Titāna dioksīds (CAS 13463-67-7) satur (nano) titāna dioksīdu oglekļa filtram.
- IPBC (CAS55406- 53- 6) plombai.

**B**

**Biocīdo produktu koncentrācija ir ļoti zema, tāpēc tiem nevajadzētu radīt nepieņemamu veselības apdraudējumu.**

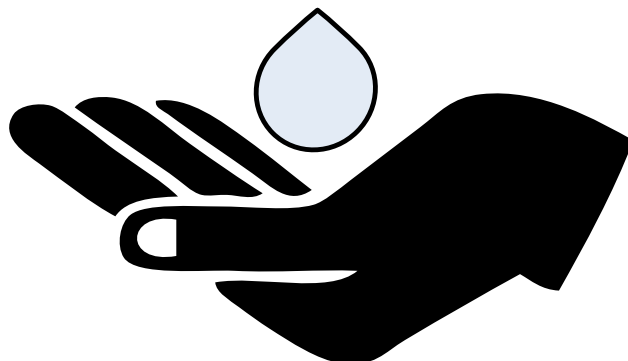
**C**



## Інформація з техніки безпеки

У цьому розділі містяться вказівки з техніки безпеки, необхідні для запобігання ризику травм або матеріальних збитків.

Виробник не несе відповідальності за недотримання цих інструкцій з безпеки, за неналежне використання пристрою або неправильне налаштування елементів керування.

Не ремонтуйте й не замінійте будь-яку частину виробу, якщо інше не зазначено в посібнику користувача. Не вносьте жодних змін у виріб.

### ПРИЗНАЧЕНЕ ВИКОРИСТАННЯ

⚠ Цей виріб не підходить для комерційного використання. Його слід використовувати тільки відповідно до цільового призначення.

Цей виріб призначений для роботи всередині приміщень, наприклад, у домашніх умовах тощо. Наприклад:

- на кухнях для персоналу в магазинах, офісах та інших робочих середовищах;
- у фермерських будинках;
- у готелях/мотелях чи інших місцях відпочинку, де зупиняються клієнти;
- у гуртожитках або подібних середовищах;
- у місцях організації харчування або подібних підприємствах, які не відносяться до сфери роздрібної торгівлі.

Цей виріб не можна використовувати у відкритих або замкнених просторах, як-от: на транспортних засобах, на балконах або терасах. Піддавання виробу дії дощу, снігу, сонячного світла й вітру може призвести до пожежі.

### БЕЗПЕКА ДІТЕЙ, УРАЗЛИВИХ ОСІБ І ДОМАШНІХ ТВАРИН

- Цей виріб можуть використовувати діти віком від 8 років і особи з недостатньо розвиненими фізичними, сенсорними чи розумовими можливостями або без досвіду і знань, якщо вони перебувають під наглядом або отримали інструкції щодо безпечного використання пристрою і супутніх небезпек.
- Дітям від 3 до 8 років дозволяється класти продукти до холодильника і діставати їх звідти.

⚠ Електротехнічні вироби є небезпечними для дітей і домашніх тварин. Дітям і домашнім тваринам заборонено гратися з виробом, залазити на нього або всередину.

⚠ До процедур очищення й користувацького технічного обслуговування не можна допускати дітей,

якщо вони не знаходяться під наглядом.

⚠ Тримайте пакувальні матеріали подалі від дітей. Існує ризик травмування й задухи.

### Перед утилізацією використаного виробу:

1. Від'єднайте шнур живлення від мережевої розетки.
2. Відріжте шнур живлення й від'єднайте його від пристрою разом із штепсельною вилкою.
3. Не виймайте полиці і ящики з виробу, щоб діти не могли потрапити всередину пристрою.
4. Зніміть дверцята.
5. Зберігайте виріб у такому положенні, щоб він не перекинувся.
6. Не дозволяйте дітям гратися з виробом, призначеним для здачі на брухт.
  - Не утилізуйте виріб шляхом спалювання. Існує ризик вибуху.
  - Якщо на дверцятах виробу є замок, тримайте ключ у недоступному для дітей місці.

### ЕЛЕКТРИЧНА БЕЗПЕКА

- Виріб не можна підключати до розетки під час встановлення, технічного обслуговування, очищення, ремонту й транспортування.
- У разі, якщо шнур живлення пошкоджено, і щоб уникнути будь-яких можливих ризиків, операцію заміни слід здійснювати тільки в авторизованому сервісному центрі.
- Не засовуйте шнур живлення під виріб або за задню частину виробу. Не ставте важкі предмети на шнур живлення. Не допускайте згинання, здавлювання або контактування шнура живлення із джерелами тепла.
- Не використовуйте під час експлуатації виробу подовжувач, багатоконтактну штепсельну розетку або адаптер.
- Портативні багатоконтактні штепсельні розетки або портативні джерела живлення можуть перегрітися й спричинити пожежу. Тому не розташовуйте багатоконтактні штепсельні розетки за виробом або поблизу нього.
- Необхідно забезпечити легку доступність вилки. Якщо це неможливо, електроустановку необхідно забезпечити апаратом захисту (запобіжником, вимикачем, головним вимикачем тощо), який відповідає Правилам безпечної експлуатації електроустановок споживачів і який від'єднує всі клема від мережі.
- Забороняється торкатися штепсельної вилки

вологими руками.

- Від'єднуючи пристрій від мережі, тримайтеся не за шнур, а за штепсельну вилку.

### ПРАВИЛА БЕЗПЕКИ ПІД ЧАС ПЕРЕМІЩЕННЯ

- Цей виріб досить важкий, не переміщуйте його самостійно.
- Не пересувайте виріб, тримаючись за дверцята.
- Будьте обережні, щоб не пошкодити систему охолодження й трубки охолоджувача під час переміщення виробу. Якщо трубки охолоджувача пошкоджені, не використовуйте виріб і зверніться до авторизованого сервісного центру.

### ПРАВИЛА БЕЗПЕКИ ПІД ЧАС ВСТАНОВЛЕННЯ

- Щоб підготуватися до встановлення виробу, ознайомтеся з інформацією, наведеною в посібнику користувача, і переконайтеся, що електричні й водопровідні комунікації відповідають вимогам. Якщо умови встановлення не відповідають вимогам, викличте кваліфікованого електрика й сантехніка для виконання всіх необхідних дій. У разі недотримання відповідних вимог існують ризики ураження електричним струмом, виникнення пожежі, проблем, пов'язаних з використанням виробу, або травмування.
- Перед встановленням виробу перевірте його на наявність пошкоджень. Не встановлюйте виріб, якщо його пошкоджено.
- Встановіть виріб на твердій рівній поверхні, а потім вирівняйте його положення за допомогою регульованих ніжок. Інакше холодильник може перекинутися й спричинити травмування.
- Виріб слід установлювати в сухому й провітрюваному середовищі. Не встановлюйте виріб на килими, килимові доріжки чи подібні покриття для підлоги, якщо це не рекомендовано постачальником. Це може призвести до пожежі через недостатню вентиляцію!
- Не блокуйте й не закривайте вентиляційні отвори. В іншому разі може збільшитися споживання електроенергії, що може спричинити пошкодження виробу.
- Не підключайте виріб до таких систем живлення, як сонячні джерела живлення. Інакше різкі коливання напруги можуть пошкодити ваш виріб!
- Чим більший об'єм холодоагенту міститься в холодильнику, тим більша площа приміщення потрібна для його встановлення. Якщо приміщення дуже маленьке, в разі витоку

газу з системи охолодження може утворитися горюча газоповітряна суміш. На кожних 8 грамів холодоагенту потрібно принаймні 1 м<sup>3</sup> об'єму. Кількість холодоагенту, доступного в придбаному виробі, вказано в паспорті виробу.

- Необхідно забезпечити, щоб місце встановлення виробу не піддавалося впливу прямих сонячних променів і не знаходилося поблизу джерел тепла, як-от: кухонних плит, радіаторів тощо.

⚠ Якщо неможливо запобігти встановленню виробу поблизу джерела тепла, слід використовувати відповідну ізоляційну плиту й дотримуватися зазначеної нижче мінімальної відстані до джерела тепла:

- принаймні 30 см від джерел тепла, як-от: кухонних плит, опалювальних приладів й обігрівачів тощо;
- а також на відстані не менше 5 см від електричних духовок.

- Ваш виріб має клас захисту I. Підключіть виріб до заземленої розетки, яка відповідає значенням напруги, струму й частоти, зазначеним в паспорті виробу. Розетку необхідно оснастити запобіжником номіналом 10–16 А. Шведська компанія ІКЕА не несе відповідальності за збитки, які можуть виникнути в результаті експлуатації виробу без забезпечення заземлення й електричних з'єднань, виконаних відповідно до місцевих чи національних норм.
- Перед встановленням шнур живлення виробу необхідно від'єднати від мережі. Інакше існує ризик ураження електричним струмом і травмування!
- Не підключайте виріб до незакріплених, зламаних, брудних, жирних розеток чи розеток, що випадають із своїх гнізд, або розеток, де існує ризик контакту з водою.
- Розташуйте шнур живлення виробу й шланги (за наявності) таким чином, щоб уникнути ризику зачеплення за них.
- Проникнення вологи до частин під напругою або шнура живлення може спричинити коротке замикання. Тому не використовуйте виріб у вологому середовищі або в місцях, де вода може розбризкуватися (наприклад, у гаражі або пральні). Якщо холодильник намокнув внаслідок влучення води, від'єднайте його від мережі та зверніться до авторизованого сервісного центру.
- Забороняється підключати холодильник до енергозберігальних пристроїв. Такі системи наносять шкоду виробу.

### БЕЗПЕКА ЕКСПЛУАТАЦІЇ

- Забороняється використовувати хімічні розчинники під час обслуговування виробу. Через ці матеріали

існує ризик вибуху.

- У разі несправності виробу вимкніть його й не використовуйте доти, доки його не відремонтують в авторизованому сервісному центрі. Існує ризик ураження електричним струмом!
- Не розміщуйте джерело вогню (наприклад, свічки або сигарети) на виробі або поблизу нього.
- Не залазьте на виріб. Є ризики падіння й травмування!
- Не використовуйте ріжучі або колючі інструменти, які можуть пошкодити труби системи охолодження. Холодоагент, який розбризується в разі проколу газових трубок, подовжувачів трубок або покриття верхньої поверхні, може викликати подразнення шкіри або травму очей.
- Не розміщуйте й не використовуйте електропристрої всередині холодильника/морозильника для низькотемпературного заморожування, якщо це не рекомендовано виробником.
- Не затискайте будь-які частини рук або тіла рухомими частинами всередині виробу. Будьте обережні, щоб не затиснути пальці між холодильником і його дверцятами. Будьте обережні, відкриваючи або закриваючи дверцята, якщо поруч знаходяться діти.
- Не кладіть до рота морозиво, кубики льоду або заморожену їжу одразу після того, як дістали їх з морозильника. Є ризик обмороження!
- Не торкайтеся вологими руками внутрішніх стінок, металевих частин морозильника або продуктів, що зберігаються всередині холодильника. Є ризик обмороження!
- Не кладіть до морозильного відділення алюмінієві бляшанки з прохолодними напоями або бляшанки й пляшки, що містять рідину, яка може замерзнути. Бляшанки або пляшки можуть вибухнути. Є ризики травмування й матеріальних збитків!
- Не використовуйте й не розміщуйте поблизу холодильника матеріали, чутливі до температури, як-от: легкозаймисті спреї, легкозаймисті предмети, сухий лід або інші хімічні речовини. Є ризики пожежі й вибуху!
- Не зберігайте всередині виробу вибухонебезпечні матеріали, як-от: аерозольні балончики з легкозаймистими матеріалами.
- Не ставте бляшанки з рідиною на виріб. Розбризування води на електричну частину може призвести до ураження електричним струмом або пожежі.
- Цей виріб не призначений для зберігання й охолодження ліків, плазми крові, лабораторних препаратів або подібних матеріалів і виробів, які підпадають під дію Директиви про медичні вироби.
- Якщо виріб використовується не за призначенням, це може призвести до пошкодження або погіршення якості продуктів, які зберігаються всередині.
- Якщо холодильник оснащений синім світлом, не дивіться на нього через оптичні пристрої. Не дивіться безпосередньо на ультрафіолетову світлодіодну лампу протягом тривалого часу. Ультрафіолетове випромінювання може спричинити надмірну напругу зору.
- Не наповнюйте виріб більшою кількістю продуктів, ніж дозволяє його місткість. Падіння продуктів із холодильника після відкривання дверцят може спричинити травми або пошкодження. Подібні проблеми можуть виникнути в разі, якщо на виробі розміщено якийсь предмет.
- Щоб запобігти травмуванню, переконайтеся, що ви вийняли лід або воду, здатні впасти на підлогу.
- Перед зміною місця розташування полиць/полиць для пляшок в дверцятах холодильника необхідно спочатку спорожнити їх. Є небезпека тілесного ушкодження!
- Не ставте на виріб предмети, які можуть впасти/перекинутися. Ці предмети можуть впасти під час відкриття або закриття дверцят і спричинити травмування та/або матеріальні збитки.
- Не стукайте по скляних поверхнях і не натискайте на них надмірно. Розбите скло може спричинити травмування і/або матеріальні збитки.



- Система охолодження виробу містить холодоагент R600a. Тип холодоагенту, який використовується у виробі, вказано в паспорті виробу. Цей газ є легкозаймистим. Тому будьте обережні, щоб не пошкодити систему охолодження й трубки охолоджувача під час експлуатації виробу. У разі пошкодження трубок:
  - Не торкайтеся виробу або шнура живлення.
  - тримайте виріб подалі від потенційних джерел вогню, які можуть спричинити його займання;
  - Провітріть приміщення, де розміщено виріб. не використовуйте вентилятор;
  - Якщо виріб пошкоджено і ви спостерігаєте витік газу, тримайтеся подалі від джерела витоку. У разі контактування зі шкірою газ може спричинити обмороження.

## ПРАВИЛА БЕЗПЕКИ ПІД ЧАС ТЕХНІЧНОГО ОБСЛУГОВУВАННЯ Й ЧИЩЕННЯ

- Не тягніть виріб за дверну ручку, якщо збираєтеся перемістити його для чищення. Якщо потягнути за ручку занадто сильно, це може призвести до травмування.
- Не очищуйте виріб шляхом розбризкування або наливання води на виріб і всередину виробу. Існує ризик ураження електричним струмом і пожежі.
- Не використовуйте гострі або абразивні інструменти для очищення виробу.
- Не використовуйте речовини, як-от: побутові засоби для чищення, миючі засоби, газ, бензин, спирт або віск.
- Використовуйте лише засоби для чищення й догляду, які не становлять небезпеку для продуктів усередині виробу.
- Для чищення виробу й розморожування льоду всередині нього забороняється використовувати пару або оброблені паром засоби для чищення. Пара контактує із зонами холодильника під напругою і спричиняє коротке замикання або ураження електричним струмом!
- Стежте, щоб вода не потрапляла до електронних ланцюгів або освітлювальної системи виробу.
- Щоб очистити контакти штепсельної вилки від пилу або сторонніх предметів, використовуйте чисту суху тканину. Не використовуйте для очищення штепсельної вилки мокрий або вологий шматок тканини. Інакше може виникнути пожежа або ураження електричним струмом.

### Встановлення

Щоб підготувати виріб до використання, переконайтеся, що електрична проводка й водопровідно-каналізаційна система знаходяться в належному стані, ознайомившись з інформацією в посібнику користувача. В іншому разі викличте кваліфікованого електрика й сантехніка для виконання всіх необхідних дій.

**⚠ ПОПЕРЕДЖЕННЯ.** Виробник не несе відповідальності за збитки, спричинені діями сторонніх осіб. Щоб уникнути трясіння, встановіть виріб на рівній поверхні.

**⚠ ПОПЕРЕДЖЕННЯ.** Під час встановлення не можна підключати виріб до мережі електропостачання. В іншому разі існує небезпека смерті або серйозного травмування!

**⚠ ПОПЕРЕДЖЕННЯ.** Якщо дверний отвір приміщення, де буде розміщено виріб, настільки вузький, що він не може пройти крізь нього, занесіть виріб до приміщення,

повернувши його набік; якщо це не вдасться зробити, зверніться до авторизованого сервісного центру.

- Не піддавайте пристрій дії прямих сонячних променів і не зберігайте його у вологому середовищі.
- Не встановлюйте пристрій у приміщеннях, де температура падає нижче 10 °С.

### Перш ніж запустити холодильник.

Перш ніж почати користуватися холодильником, переконайтеся в тому, що виконано нижченаведені умови.

1. Внутрішню частину холодильника очищено, як рекомендовано в розділі «Технічне обслуговування і чищення».
2. Вилку холодильника підключено до настінної розетки. Після відкриття дверцят холодильника вмикається внутрішня лампа.
3. Після запуску компресора холодильник видає звуки. Рідини й газу, що знаходяться всередині холодної системи, також можуть створювати шум навіть у разі, якщо компресор не працює, і це цілком нормальне явище.
4. Передні краї холодильника можуть бути теплими на дотик. Це нормальне явище. Нагрівання таких зон призначено для запобігання конденсації.

### ЕЛЕКТРИЧНІ З'ЄДНАННЯ

**⚠ ПОПЕРЕДЖЕННЯ.** Не підключайте виріб до подовжувачів або багатоконтактних штепсельних розеток.

**⚠ ПОПЕРЕДЖЕННЯ.** Пошкоджений шнур живлення дозволяється замінити тільки фахівцям авторизованої сервісної служби.

**⚠ ПОПЕРЕДЖЕННЯ.** Розташовуючи пристрій, переконайтеся, що шнур живлення не піддається ризику затискання або пошкодження.

- Шведська компанія ІКЕА не несе відповідальності за будь-які збитки, які можуть виникнути в результаті використання виробу без заземлення й електричних з'єднань, виконаних відповідно до національних норм.
- Після встановлення виробу необхідно забезпечити легкий доступ до шнура живлення.
- Підключіть холодильник до розетки із заземленням, що живиться від напруги 220–240 В/50 Гц. Необхідно, щоб розетки були оснащені запобіжником на 10–16 А.

**КЛІМАТИЧНИЙ КЛАС І ВИЗНАЧЕННЯ**

Інформацію про кліматичний клас розміщено на паспортній табличці вашого пристрою. Один із пунктів нижченаведених даних стосується вашого пристрою відповідно до його кліматичного класу.

**SN:** довготривалий помірний клімат. Цей холодильник призначений для використання за температури навколишнього середовища в діапазоні 10–32 °C.

**N:** помірний клімат. Цей холодильник призначений для використання за температури навколишнього

середовища в діапазоні 16–32 °C.

**ST:** субтропічний клімат. Цей холодильник призначений для використання за температури навколишнього середовища в діапазоні 16–38 °C.

**T:** тропічний клімат. Цей холодильник призначений для використання за температури навколишнього середовища в діапазоні 16–43 °C.

**Піклування про навколишнє середовище****Дотримання Директиви ЕУ щодо утилізації електричного й електронного устаткування і відходів продукції**

Цей виріб відповідає вимогам директиви ЕУ щодо утилізації електричного й електронного устаткування (2012/19/EU). Цей виріб має класифікаційний знак для відходів електричного й електронного обладнання (WEEE).

 Цей знак вказує на те, що виріб не можна утилізувати разом із іншими побутовими відходами після закінчення терміну його експлуатації. Зношений пристрій необхідно відправити до одного з офіційних пунктів збору електричних і електронних пристроїв, призначених для їх подальшої переробки. Інформацію про місцезнаходження цих пунктів збору можна отримати в місцевих органах влади або в підприємствах роздрібної торгівлі, де було придбано виріб. Кожне домогосподарство виконує важливу роль у відновленні й переробці старих пристроїв. Відповідна утилізація використаного пристрою допомагає запобігти потенційним негативним наслідкам для навколишнього середовища й здоров'я людей.

**Дотримання Директиви ЕУ щодо обмеження використання небезпечних речовин**

Придбаний виріб відповідає вимогам Директиви ЕУ щодо обмеження використання небезпечних речовин (2011/65/EU). Він не містить зазначених у Директиві шкідливих і заборонених матеріалів.

**Інформація щодо упаковки**

 Упаковка виробу виготовлена з матеріалів, що переробляються відповідно до національного екологічного законодавства. Не викидайте пакувальні матеріали разом із побутовими або іншими відходами. Відправляйте їх до пунктів збору пакувальних матеріалів, призначених місцевою владою.

**Виробник**

Ikea of Sweden AB. SE-343 81 Ельмхульт, Швеція

**Технічне обслуговування й очищення**

- Забороняється використовувати для очищення бензин, бензол або подібні речовини.
- Рекомендується вимикати пристрій перед очищенням.
- Забороняється використовувати для очищення абразивні інструменти з гострими краями, а також мило, побутові засоби для чищення, миючі засоби й восковий поліроль.
- У виробках без системи запобігання утворенню льоду на задній поверхні холодильної камери утворюються краплі води та відкладення інею до ширини пальця. Не дозволяється очищати цю поверхню; ні в якому разі не можна наносити на неї масло або подібні засоби.
- Для очищення зовнішньої поверхні виробу використовуйте тільки вологу тканину з мікрофібри. Губки та інші види

тканин для очищення можуть подряпати поверхню.

- Корпус холодильника спочатку очищується за допомогою теплої води, а потім витирається насухо.
- Внутрішня частина спочатку очищується за допомогою вологої тканини, віджатої після намочування в розчині, приготовленому з розрахунку: одна чайна ложка питної соди на півлітра води, а потім витирається насухо.
- Забезпечте, щоб вода не потрапляла всередину корпусу лампи й інших елементів електроустаткування.
- Якщо ви не збираєтеся використовувати холодильник протягом тривалого періоду часу, від'єднайте шнур живлення від мережевої розетки, вийміть усі продукти, очистіть його й залиште дверцята відчиненими.
- Регулярно перевіряйте ущільнення дверцят, щоб переконатися, що вони чисті й не містять частинок продуктів.
- Щоб витягнути дверні полиці, вийміть увесь вміст, а потім просто штовхніть дверну полицю вгору з боку дна.
- Забороняється використовувати засоби для чищення із вмістом хлору або розчини хлору у воді для очищення зовнішніх поверхонь і частин виробу з хромованим покриттям. Попадання

хлору на такі металеві поверхні спричиняє корозію.

- Щоб запобігти видаленню й деформації маркування на пластикових частинах, не використовуйте гострі, абразивні інструменти, мило, побутові засоби для чищення, миючі засоби, гас, мазут, лак тощо. Очищуйте поверхні м'якою тканиною, змоченою в теплій воді, а потім витирайте їх насухо.

#### **Захист пластикових поверхонь**

- Не кладіть рідкі олії або приготовані на олії страви в холодильник в незакритих посудинах, оскільки це призводить до пошкодження пластикових поверхонь вашого холодильника. Якщо олія розлилася на пластикову поверхню або розмазалася по ній, негайно очистіть і промийте відповідну частину поверхні теплою водою.

## ГАРАНТІЙНІ ЗОБОВ'ЯЗАННЯ ІКЕА

### Як довго діє гарантія ІКЕА?

Ця гарантія дійсна протягом 2 років із моменту придбання, якщо інше не передбачено національним законодавством. У Норвегії, Португалії та Іспанії гарантія діє протягом 3 років із моменту доставки пристрою замовнику, якщо інше не передбачено національним законодавством. Як доказ покупки необхідно надати оригінал товарного чеку. Якщо сервісне обслуговування виконується за гарантією, це не приводить до подовження терміну гарантії на пристрій.

### Хто виконує сервісне обслуговування?

Сервісна служба, уповноважена компанією ІКЕА, надає послуги, використовуючи власні сервісні процеси або мережу авторизованих сервісних партнерів.

### Що покриває ця гарантія?

Гарантія поширюється на несправності пристрою, спричинені несправністю конструкції або матеріалів, виявлених з моменту придбання пристрою в ІКЕА. Ця гарантія поширюється лише на вироби, які використовуються в домашніх умовах. Вимоги, що пред'являються, зазначені під заголовком «Що не покриває ця гарантія?» Протягом гарантійного періоду витрати на усунення несправності, наприклад: ремонт, запчастини, оплату праці й проїзд, покриваються за умови, що пристрій доступний для ремонту без спеціальних витрат. За цих умов застосовуються вказівки ЄС (№ 99/44/EG) і відповідні місцеві правила. Замінені частини стають власністю ІКЕА.

### Що робить ІКЕА, щоб вирішити проблему?

Сервісна служба, уповноважена компанією ІКЕА, перевіряє виріб і на власний розсуд вирішує, чи підпадає він під дію гарантії. Якщо вирішується, що підпадає, сервісна служба, уповноважена компанією ІКЕА, або її авторизований сервісний партнер застосовує власні процеси обслуговування, щоб, на власний розсуд, або відремонтувати дефектний виріб, або замінити його на такий самий або подібний виріб.

### Що не покриває ця гарантія?

- Нормативний знос.
- Навмисне пошкодження або поломку в результаті необережного поводження; пошкодження, спричинене недотриманням інструкцій з експлуатації, неправильним встановленням або підключенням до мережі живлення з неналежною

напругою; пошкодження, спричинене хімічною або електрохімічною реакцією, іржею, корозією; або пошкодження водою, зокрема пошкодження, спричинене надмірним вмістом вапна в системі водопостачання; пошкодження, спричинене аномальними умовами навколишнього середовища.

- Витратні матеріали, зокрема акумулятори й лампи.
- Нефункціональні й декоративні частини, які не впливають на нормальне використання пристрою, зокрема будь-які подряпини й можливі зміни кольорів.
- Випадкові пошкодження, спричинені сторонніми предметами або речовинами, а також очищення або розблокування фільтрів, дренажних систем або висувних лотків для м'яких засобів.
- Пошкодження таких частин: керамічного скла, аксесуарів, кошиків для посуду і столових приборів, впускного і дренажного каналів, ущільнень, ламп і кришок ламп, екранів, ручок, корпусів й частин корпусів. За винятком випадків, коли можна довести, що такі поломки спричинені виробничими помилками.
- Випадки, коли не вдалося виявити несправність під час візиту технічного спеціаліста.
- Ремонти, проведені не уповноваженими нами сервісними службами та/або авторизованим сервісним партнером, або в разі використання неоригінальних запчастин.
- Ремонти в результаті неправильного або невідповідного технічним умовам встановлення.
- Використання пристрою поза побутовим середовищем, тобто його професійне застосування.
- Пошкодження під час транспортування. Якщо клієнт транспортує виріб додому або за іншою адресою, ІКЕА не несе відповідальності за будь-які пошкодження, які можуть виникнути під час транспортування. Однак у разі, якщо виріб транспортується ІКЕА за адресою доставки клієнта, тоді пошкодження виробу, які виникли під час цієї доставки, покриваються компанією ІКЕА.
- Витрати на виконання первинного встановлення пристрою ІКЕА.
- Проте, якщо сервісна служба, уповноважена компанією ІКЕА, або її авторизований сервісний партнер ремонтує або замінює пристрій згідно з умовами цієї гарантії, сервісна служба, уповноважена компанією, або її авторизований

сервісний партнер заново встановлює відремонтований пристрій або встановлює замість нього інший пристрій, якщо це необхідно.

- Це не поширюється на територію Ірландії, тому таким клієнтам треба звернутися на спеціальну місцеву гарячу лінію післяпродажного обслуговування ІКЕА або до уповноваженої сервісної служби для отримання додаткової інформації. (тільки для Великої Британії)

Ці обмеження не поширюються на безпомилкову роботу, виконану кваліфікованим фахівцем з використанням наших оригінальних деталей, для адаптації пристрою до технічних засобів забезпечення безпеки іншої країни ЄС.

### Як застосовується законодавство країни

Гарантія ІКЕА надає вам певні законні права, які охоплюють або виходить за межі усіх вимог місцевого законодавства. Однак ці умови жодним чином не обмежують права споживачів, описані в місцевому законодавстві.

### Область дії

Для пристроїв, придбаних в одній із країн ЄС і доставлених в іншу країну ЄС, послуги з ремонту й технічного обслуговування надаватимуться в рамках стандартних умов гарантії в новій країні. Зобов'язання виконувати послуги в рамках гарантійного ремонту й технічного обслуговування існує лише в тому випадку, якщо пристрій відповідає нижченаведеному і його встановлено відповідно до:

- технічних умов країни, в якій подаються гарантійні претензії;
- інструкцій зі складання й інформації з техніки безпеки в посібнику користувача.

### Спеціальні умови ПІСЛЯПРОДАЖНОГО ОБСЛУГОВУВАННЯ техніки ІКЕА

Без вагань звертайтеся до авторизованого сервісного центру ІКЕА, щоб:

- подати заявку на обслуговування в рамках цієї гарантії;
- отримати роз'яснення щодо встановлення пристрою ІКЕА в призначені для цього кухонні меблі ІКЕА;
- отримати роз'яснення щодо функцій техніки ІКЕА.

Щоб гарантувати, що ми надамо вам найкращу допомогу, перш ніж зв'язатися з нами, уважно

прочитайте інструкції зі складання та/або посібник користувача.

**Як з нами зв'язатися, якщо вам потрібні наші послуги**



Please refer to the last page of this manual for the full list of IKEA appointed Authorized Service Centre and relative national phone numbers.

- ❗ **Щоб отримати допомогу якнайшвидше, рекомендуємо використовувати номери телефонів, наведені в цьому посібнику. Обов'язково посилайтеся на числові дані, вказані в брошурі технічних даних пристрою, щодо якого вам потрібна допомога. Крім того, завжди посилайтеся на артикул ІКЕА (8-значний код).**

- ❗ **ЗБЕРІГАЙТЕ ТОВАРНИЙ ЧЕК!**  
Це ваше підтвердження покупки, необхідне для застосування гарантії. У чеку також зазначається назва й артикул (8-значний код) для кожного придбаного вами пристрою ІКЕА.

### Вам потрібна додаткова допомога?

З будь-якими додатковими запитаннями, не пов'язаними з післяпродажним обслуговуванням вашої техніки, звертайтеся до телефонної служби підтримки клієнтів найближчого магазину ІКЕА. Перш ніж зв'язуватися з нами, рекомендуємо уважно прочитати документацію до пристрою.

### Інформація про запчастини

- Нижченаведені запчастини: термостати, датчики температури, друковані плати і джерела світла доступні для використання професійними ремонтниками протягом не менше семи років після виведення на ринок останньої одиниці моделі.
- Нижченаведені запчастини: дверні ручки, дверні петлі, лотки й кошики доступні для використання професійними ремонтниками й кінцевими користувачами протягом не менше семи років, а ущільнювачі дверцят — протягом не менше 10 років після виведення на ринок останньої одиниці моделі.

Пошук запчастин здійснюється через сайт: [www.IKEA.com](http://www.IKEA.com)



**Щоб запобігти росту сухого шару цвілі або утворенню небажаних запахів, у нижченаведених частинах цього холодильника розміщуються біоциди.**

**Діюча речовина:**

- срібло (CAS: 7440-22-4) містить срібло (нано), яке використовується у ручці дверцят і вугільному фільтрі;
- діоксид титану (CAS 13463-67-7) містить діоксид титану (нано), який використовується у вугільному фільтрі.
- IPBC (CAS 55406-53-6), яке використовується для ущільнення.

**Концентрації біоцидів дуже низькі, тому не очікується, що вони можуть становити неприйнятний ризик для здоров'я.**

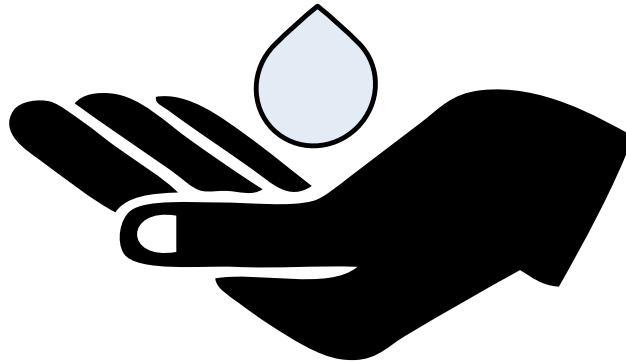

A

B

C

## Ohutuslane teave

See jaotis sisaldab ohutusjuhiseid, mis on vajalikud kehavigastuste või materiaalse kahjude ohu vältimiseks.

Tootja keeldub igasugusest vastutusest käesolevate ohutusjuhiste eiramise, seadme ebaõige kasutamise või juhtimisseadiste vale seadistamise eest.

Ärge parandage ega asendage ühtegi toote osa, kui kasutusjuhendis ei ole sätestatud teisiti. Ärge tehke seadmes mingeid muudatusi.

### KASUTAMISE EESMÄRK

⚠ See toode ei ole ette nähtud äriliseks kasutamiseks ja seda ei tohi kasutada ettenähtud otstarbel.

Käesolev seade on mõeldud kasutamiseks siseruumides, näiteks kodumajapidamistes vms.

Näiteks:

- töötajate köögid kauplustes, kontorites ja muudes töökeskkondades
- talumajapidamised
- hotelli/motelli üksused või muud klientide kasutuses olevad puhkekohad
- hostelid või muud sarnased keskkonnad
- toitlustusteenused või muud sarnased rakendused, mis ei ole jaemüügiks.

Käesolevat seadet ei tohi kasutada avatud või suletud väliskeskkondades, näiteks laeval, haagissuvilates, rõdul või terrassidel. Seadme jätmine vihma, lume, päikese või tuule kätte võib põhjustada tuleohtu.

### LASTE, HAAVATAVATE ISIKUTE JA LEMMIKLOOMADE OHUTUS

- Seda toodet võivad kasutada 8-aastased ja vanemad lapsed ning isikud, kelle füüsilised, sensoorsed või vaimsed võimed on alaarenenud või kellel puuduvad kogemused ja teadmised, kui nad on saanud järelevalvet või juhiseid seadme ohutu kasutamise ja sellega seotud ohtude kohta.
- Lapsed vanuses 3-8 aastat tohivad toitu sisse panna ja sealt välja võtta.

⚠ Elektrilised tooted on lastele ja lemmikloomadele ohtlikud. Lapsed ja lemmikloomad ei tohi tootega mängida,

sellele ronida ega sinna siseneda.

⚠ Puhastus- ja hooldustöid ei tohi lapsed ilma järelevalveta teostada.

⚠ Hoidke pakkematerjale lastele kättesaamatus kohas. Vigastus- ja lämbumisoht.

### Enne vanade toodete kõrvaldamist:

1. Tõmmake toitejuhe pistikupesast välja.
2. Lõigake toitejuhe läbi ja eemaldage see koos pistikuga seadmest.
3. Ärge eemaldage tootest riuleid ja sahtleid, vältimaks laste juurdepääsu seadmesse.
4. Eemaldage ukсед.
5. Ladustage seadet nii, et seda ei saaks ümber kallutada.
6. Ärge laske neil mahakantud seadmega mängida.
  - Ärge kõrvaldage seadet kasutuselt seda tulle visates. Tekib plahvatusoht.
  - Kui seadme ukсел on olemas lukk, hoidke võti lastele kättesaamatus kohas.

### ELEKTRIOHUTUS

- Paigalduse, hoolduse, puhastuse, remondi ja transportimise ajal ei tohi seadet pistikupesaga ühendada.
- Toitejuhtme kahjustamise korral tohib seda võimalike riskide vältimiseks asendada ainult volitatud teenindus.
- Ärge lükake toitejuhet seadme alla ega selle taha. Ärge asetage voolujuhtmele raskeid esemeid. Toitejuhet ei tohiks painutada, purustada ja see ei tohi puutuda kokku ühegi soojusallikaga.
- Ärge kasutage seadme käsitsemisel pikendusjuhet, harupesa ega adapterit.
- Kaasaskantavad harupesad, mitme pistikupesaga pikendusjuhtmed või toiteallikad võivad üle kuumeneda ja põhjustada tulekahju. Seetõttu ärge hoidke multipistikut toote taga ega läheduses.
- Pistik peab olema hõlpsasti ligipääsetav. Kui see ei ole võimalik, peab elektripaigaldises olema elektrialaste õigusaktidele vastav mehhanism, mis ühendab vooluvõrgust lahti kõik klemmid (kaitse, lüliti, pealüliti jne).
- Ärge puudutage pistikut märgade kätega.

- Seadme vooluvõrgust välja tõmmates ärge hoidke kinni toitejuhtmest, vaid pistikust.

### KÄSITSEMISE OHUTUS

- Antudtoode on raske, ärge käsitsege seda ilma teise isiku abita.
- Ärge liigutage toodet uksest kinni hoides.
- Olge ettevaatlik, et seadme jahutussüsteem ja torud ei saaksid käsitsemisel kahjustada. Ärge kasutage seadet kahjustatud torude korral, vaid võtke ühendust volitatud teenindusega.

### PAIGALDAMISE OHUTUS

- Seadme paigalduse ettevalmistamiseks vaadake üle kasutusjuhendis sisalduvat teavet ja veenduge, et elektri- ja veevarustus on nõuetekohane. Kui paigaldus ei sobi, kutsuge kvalifitseeritud elektrik ja torulukksepp, et nad teeksid vajalikud korraldused. Vastasel juhul võib tekkida elektrilöök, tulekahju, probleeme tootega või vigastusi.
- Enne toote paigaldamist kontrollige, kas tootel pole kahjustusi. Ärge laske toodet paigaldada, kui see on kahjustatud.
- Paigaldage toode ühtlasele ja kõvale pinnale ning seadke see reguleeritavate jalgade abil tasakaalu. Vastasel juhul võib külmik ümber kukkuda ja põhjustada vigastusi.
- Seade tuleb paigaldada kuiva ja ventileeritud ruumi. Ärge hoidke toote all vaipu, vaipu või muid sarnaseid põrandakatteid, kui tarnija ei ole seda soovitanud. See võib põhjustada tuleohtu ebapiisava ventilatsiooni tõttu!
- Ärge blokeerige ega katke ventilatsiooniavasid. Vastasel juhul võib energiatarve suureneda ja teie toode võib kahjustada saada.
- Ärge ühendage toodet toitesüsteemidega, nagu päikeseenergia toiteallikad. Vastasel juhul võivad järsud pingekõikumised teie toodet kahjustada!
- Mida rohkem külmaainet külmik sisaldab, seda suurem peaks olema selle paigalduseks mõeldud ruum. Väga väikestes ruumides võib jahutussüsteemi gaasilekke korral tekkida tuleohtlik

gaasi-õhu segu. Iga 8 grammi külmaaine kohta on vaja vähemalt 1 m<sup>3</sup> mahtu. Teie seadmes kasutatava külmaaine kogus on ära toodud tüübisildil.

- Toote paigalduskoht ei tohi olla otsese päikesevalguse käes ning see ei tohi asuda soojusallikate, näiteks ahjude, radiaatorite jms läheduses.

⚠ Kui te ei saa takistada toote paigaldamist soojusallika lähedusse, kasutage sobivat isolatsiooniplaati ja minimaalne kaugus soojusallikast peab vastama allpool toodud määratlusele.

- vähemalt 30 cm kütteallikatest, nagu pliivid, kütteseadmed ja küttekehad jne;

- vähemalt 5 cm elektriahjustest.

- Teie toote kaitseklass on I. Ühendage toode maandatud pistikupesasse, mis vastab tüübisildil märgitud pingele, voolu ja sageduse väärtustele. Pistikupesa peab olema varustatud kaitsmega, mille nimiväärtus on 10 A - 16 A. IKEA of Sweden ei vastuta kahju eest, mis tekib toote kasutamisel ilma kohalike või riiklike eeskirjade kohaste maandus- ja elektriühenduste tagamiseta.
- Paigaldamise ajaks tuleb seadme toitejuhe vooluvõrgust eemaldada. Vastasel juhul võib tekkida elektrilöögi ja vigastuste oht!
- Ärge ühendage toodet lahtiste, katkiste, määrdunud, rasvade pistikupesadega või pistikupesadega, mis on nende istmetest välja tulnud või pistikupesadesse, mis võivad kokku puutuda veega.
- Asetage seadme toitejuhe ja voolikud (kui need on olemas) nii, et need ei põhjustaks komistusohtu.
- Niiskuse sattumine pingele all olevatele osadele või toitejuhtmele võib põhjustada lühise. Seega ärge kasutage toodet niiskes keskkonnas või kohtades, kus võib pritsida vett (nt garaaž või pesuruum). Kui külmkapp on veest märjaks saanud, ühendage see lahti ja pöörduge volitatud teenindusse.
- Ärge kunagi ühendage oma külmkappi voolutarbe piiravate seadmetega. Need süsteemid on tootele kahjulikud.

### KASUTUSOHUTUS

- Ärge kunagi kasutage seadmepiirkonda keemilisi

- lahusteid. Nende materjalidega kaasneb plahvatusoht.
- Seadme rikke korral eemaldage see vooluvõrgust ja ärge kasutage seda enne, kui volitatud teenindus on selle parandanud. Võite saada elektrilöögi!
  - Ärge asetage toote peale või selle lähedusse leegiallikaid (nt küünlaid või sigarette).
  - Ärge astuge seadmele. Tekib kukkumis- ja vigastusoht!
  - Ärge kasutage teravaid või läbistavaid tööriistu, mis võivad kahjustada jahutussüsteemi torusid. Gaasitorude, torude pikenduste või ülemiste pinnakatete läbistamise korral välja pritsiv külmutusaine võib põhjustada nahaärritust või silmade vigastusi.
  - Ärge paigutage ega kasutage elektriseadmeid külmiku/sügavkülmiku sees, kui tootja ei ole seda soovitanud.
  - Kandke hoolt, et Teie käed või kehaosad ei jääks seadme sees olevate liikuvate osade vahele. Olge ettevaatlik, et Teie sõrmed ei jääks külmiku ja selle ukse vahele kinni. Olge ettevaatlik ukse avamisel ja sulgemisel, kui läheduses on lapsi.
  - Ärge pange jäätist, jääkuubikuid või külmutatud toitu suhu kohe pärast nende väljavõtmist sügavkülmast. Tekib külmakahjustuse oht!
  - Ärge puudutage sügavkülmiku siseseinu, metalloosi ega sügavkülmast hoitavaid toiduaineid märgade kätega. Tekib külmakahjustuse oht!
  - Ärge asetage sügavkülmakambrisse limonaadipurke ega purke või pudeleid, mis sisaldavad vedelikke, mis võivad jäätuda. Purgid või pudelid võivad plahvatada. Tekib vigastus- ja varalise kahju oht!
  - Ärge kasutage ega paigutage külmiku lähedusse temperatuuri suhtes tundlikke materjale, näiteks tuleohtlikke pritsi, tuleohtlikke esemeid, kuiva jääd või muid keemilisi aineid. Tekib tule- ja plahvatusoht!
  - Ärge hoidke plahvatusohtlikke materjale, näiteks aerosoolpudeleid, mille sees on tuleohtlikke materjale.
  - Ärge asetage toote peale vedelikke
- sisaldavaid purke. Vee sattumine elektriosale võib põhjustada elektrilöögi või tuleohu.
- Käesolev seade ei ole ette nähtud ravimite, vereplasma, laboratoorsete preparaatide või sarnaste meditsiiniliste toodete direktiivi reguleerimisalasse kuuluvate materjalide ja toodete säilitamiseks ega jahutamiseks.
  - Seadme mittesihipärane kasutus võib kahjustada või rikkuda seadme sees hoitavaid tooteid.
  - Kui Teie külmik on varustatud sinise valgusega, siis ärge vaadake seda optiliste seadmetega. Ärge vaadake pikka aega otse UV-LED-valgusesse. Ultraviolettkiirgus võib põhjustada silmade ülekoormust.
  - Ärge täitke toodet rohkema toiduga, kui on selle mahutavus. Kui külmiku sisu langeb ukse avamisel alla, võib tekkida vigastusi või kahjustusi. Sarnased probleemid võivad tekkida, kui toote peale asetatakse mingi ese.
  - Vigastuste ennetamiseks veenduge, et olete kõrvaldanud põrandale maha kukkunud jää või vee.
  - Vahetage külmiku uksele olevate riiulite/pudeliriiulite asukohti ainult siis, kui riiulid on tühjad. Füüsiliste vigastuste oht!
  - Ärge asetage toote peale esemeid, mis võivad maha kukkuda/kaaduda. Need esemed saavad ukse avamisel või sulgemisel maha kukkuda ja viia vigastuste ja/või varalise kahju tekkimiseni.
  - Ärge lööge klaasist pindu ega avaldage neile liigset survet. Purunenud klaas võib põhjustada vigastusi ja/või varalist kahju.
- 
- Teie seadme jahutussüsteem sisaldab külmaainet R600a. Seadmes kasutatava külmaaine tüüp on ära toodud tüübisildil. Gaas on plahvatusohtlik. Seetõttu olge ettevaatlik, et seadme jahutussüsteem ja torud ei saaksid kasutamisel kahjustada. Torude kahjustuste korral:
    - Ärge puudutage seadet ega toitejuhet.
    - Hoidke seadet eemal võimalikest tuleallikatest, mis võivad põhjustada toote süttimist.
    - Ventileerige ala, kus seade asub. Ärge

kasutage ventilaatorit.

- Kui seade sai kahjustada ja Te täheldate gaasileket, palun hoiduge gaasist eemale. Gaas võib põhjustada külmumist, kui see puutub teie nahaga kokku.

### HOOLDUS JA PUHASTAMISE OHUTUS

- Kui puhastamiseks peate seadet teisaldama, ärge tõmmake seda uksekäepidemest. Liiga tugevalt tõmmates võib käepide põhjustada vigastusi.
- Ärge puhastage seadet vee pihustamise või valamise teel seadme peale või selle sisse. Tekib elektrilöögi- ja tuleoht.
- Ärge kasutage toote puhastamiseks teravaid või abrasiivseid tööriistu.
- Ärge kasutage selliseid materjale nagu kodused puhastusvahendid, pesuvahendid, gaas, bensiin, alkohol või vaha.
- Kasutage ainult selliseid puhastusvahendeid, mis ei kahjusta toitu toote sees.
- Ärge kasutage seadme puhastamiseks ja jää sulatamiseks auru ja arupuhastusseadmeid. Aur puutub kokku külmiku pinge all olevate osadega ja võib põhjustada lühist või elektrilöögi.
- Hoolitsege selle eest, et vesi ei satuks toote ventilatsioonivahendisse, elektroonilistesse vooluahelatesse või valgustusseadmetesse.
- Pühkige tolm või võõrkehad pistiku otsadest puhta ja kuiva lapiga. Ärge kasutage pistiku puhastamiseks märga või niisket riidetükki. Vastasel juhul tekib tule- või elektrilöögioht.

### Installatsioon

Toote kasutamiseks valmis seadmiseks olge ettevaatlik, et elektrijuhtmestik ja torustik oleksid õiged, järgides kasutusjuhendis toodud teavet. Kui ei, kutsuge kvalifitseeritud elektrik ja torulukksepp ning laske vajalikud korraldused teha.

⚠ **HOIATUS:** Tootja ei vastuta kahju eest, mis on põhjustatud volitamata isikute poolt teostatud toimingutest. Et vältida raputamist, asetage toode tasasele pinnale.

⚠ **HOIATUS:** Paigaldamise ajal ei tohi toote pistikut vooluvõrku ühendada. Vastasel juhul

on oht surma või raskete vigastuste tekkeks!

⚠ **HOIATUS:** Kui ruumi ukseava, kuhu toode asetatakse, on nii kitsas, et toode ei pääse läbi, mööduge tootest, pöörates seda küljele; muul juhul helistage volitatud teenindusse.

- Ärge jätke toodet otsese päikesevalguse kätte ega hoidke seda niiskes kohas.
- Ärge paigaldage toodet kohtadesse, kus temperatuur langeb alla 10 °C.

### Enne külmkapi käivitamist,

Enne külmkapi kasutamist kontrollige järgmist:

1. Puhastage külmiku sisemust, nagu on soovitatud jaotises "Hooldus ja puhastamine".
2. Ühendage külmkapi pistik seinapistikupesasse. Kui külmiku uks avatakse, süttib külmiku sisemine lamp.
3. Kui kompressor hakkab tööle, on kuulda heli. Jahutussüsteemis suletud vedelik ja gaasid võivad tekitada müra ka siis, kui kompressor ei tööta, ja see on täiesti normaalne.
4. Külmkapi esiservad võivad olla soojad. See on normaalne. Need ruumid on kondensatsiooni vältimiseks kavandatud soojaks.

### ELEKTRIÜHENDUS

⚠ **HOIATUS:** Ärge ühendage pikendusjuhtmete ega mitme pistikupesaga.

⚠ **HOIATUS:** Kahjustatud toitejuhtme peab välja vahetama volitatud teeninduses.

⚠ **HOIATUS:** Seadme paigaldamisel veenduge, et toitejuhe poleks kuhugi kinni jäänud ega kahjustada saanud

- IKEA of Sweden ei vastuta kahjustuste eest, mis tekivad, kui toodet kasutatakse ilma siseriiklikele eeskirjadele vastava maandus- ja elektriühendusteta.
- Peale paigaldamist peab voolupistik olema lihtsalt ligipääsetav.
- Ühendage külmik 220–240 V/50 Hz pingega maandusliiniga pistikupesasse. Pistikutel peaks olema 10-16 A kaitse.

### KLIIMAKLASS JA MÖISTED

Palun vaadake kliimaklassi seadme andmesildil. Osa allolevast teabest kehtib

Teie seadme kohta vastavalt nimeatud kliimaklassile.

**SN:** Pikaajaliselt parasvöötme kliima: Kõnealune jahutusseade on ette nähtud kasutuseks keskkonnatemperatuuril vahemikus alates 10 °C kuni 32 °C.

**N:** Parasvöötme kliima: Kõnealune jahutusseade on ette nähtud kasutuseks keskkonnatemperatuuril vahemikus alates 16°C kuni 32 °C.



**ST:** Subtroopiline kliima: Kõnealune jahutusseade on ette nähtud kasutuseks keskkonnatemperatuuril vahemikus alates 16°C kuni 38°C.

**T:** Troopiline kliima: Kõnealune jahutusseade on ette nähtud kasutuseks keskkonnatemperatuuril vahemikus alates 16°C kuni 43°C.

## Keskkonnaprobleemid

### Vastavus elektri- ja elektroonikaseadmete jäätmete direktiivile ja jäätmete

Antud seade vastab EU-i WEEE-direktiivile (2012/19/EU). Seade kannab elektrooniliste ja elektriliste seadmete jäätmete klassifikatsioonisümbolit (WEEE).

 Antud sümbol näitab, et käesolevat  seadet ei tohi selle kasutusea lõppemisel koos muude olmejäätmetega kõrvaldada. Kasutatud seade tuleb tagastada ametlikku elektriliste ja elektrooniliste seadmete taaskasutuspunkti. Nende kogumissüsteemide leidmiseks pöörduge oma kohaliku asutuse või edasimüüja poole, kust toode osteti. Iga majapidamine mängib olulist rolli vana seadme taaskasutuse- ja ringlusse võtmisel. Kasutatud seadme nõuetekohane utiliseerimine aitab vältida võimalikke kahjulikke tagajärgi keskkonnale ja inimeste tervisele.

### Vastavus RoHS direktiivile:

Antud seade vastab EU RoHS direktiivile (2011/65/EU). Toode ei sisalda direktiivis määratud kahjulikke ja keelatud materjale.



### Teave pakendi kohta

 Toote pakendimaterjalid on valmistatud taaskasutatavatest materjalidest vastavalt meie riiklikele keskkonnavalastele eeskirjadele. Ärge utiliseerige pakkematerjale koos olme- ja muu prüügiga. Viige need kohaliku omavalitsuse poolt ettenähtud pakkematerjalide kogumispunkti.

## Tootja

Ikea of Sweden AB - SE - 343 81 Älmhult, Rootsi

## Hooldus ja puhastamine

- Kunagi kasutage puhastamiseks bensiini, benseeni ega sarnaseid aineid.
- Soovitame enne puhastamist seadme vooluvõrgust lahti ühendada.
- Kunagi kasutage puhastamiseks teravat abrasiivset vahendit, seepi, majapidamispuhastusvahendit, pesuainet ega vahapoleerimist.
- Mitte-No Frost-toodete puhul tekib külmkapi tagaseinale kuni sõrmeulatuseni veepiisad ja jäätumine Ärge puhastage seda; ärge kunagi määrige seda õliga või sarnaste vahenditega.
- Kasutage toote välispinna puhastamiseks ainult kergelt niiskeid mikrokiudlappe. Käsna ja muud tüüpi puhastuslapid võivad pinda kriimustada.
- Kasutage külmiku korpuse puhastamiseks leiget vett ja pühkige see kuivaks.
- Kasutage sisemuse puhastamiseks niisket

lappi, mis on välja väänatud ühe teelusikataie soodavesinikkarbonaadi ja ühe pinti vee lahuses, ja pühkige see kuivaks.

- Veenduge, et vesi ei satuks lambi korpusse ega muudesse elektriseadmetesse.
- Kui teie külmkappi pikemat aega ei kasutata, eemaldage toitekaabel, eemaldage kõik toiduained, puhastage see ja jätke üks praokile.
- Kontrollige regulaarselt uste tihendeid, et veenduda, et need on puhtad ja toiduosa-kesteta.
- Ukseriuli eemaldage kogu sisu ja seejärel lükake ukseriul lihtsalt aluselt ülespoole.
- Ärge kunagi kasutage toote välispindade ja kroomitud osade puhastamiseks kloori sisaldavaid puhastusvahendeid ega vett.

Kloor põhjustab sellistel metallpindadel korrosiooni.

- Ärge kasutage teravaid, abrasiivseid tööriistu, seepi, majapidamises kasutatavaid puhastusvahendeid, puhastusvahendeid, petrooleumi, kütteõli, lakki jne, et vältida plastosal olevate jälgede eemaldamist ja deformeerumist. Kasutage puhastamiseks leiget vett ja pehmet lappi ning seejärel pühkige see kuivaks.

#### **Plastikpindade kaitse**

- Ärge pange vedelaid õlisid ega õlis valmistatud toite külmikusse suletud anumatesse, kuna need kahjustavad külmiku plastpindu. Kui plastpindadele satub või määrib õli, puhastage ja loputage vastav osa pinnast kohe sooja veega.

## IKEA GARANTII

### Kui kaua kehtib IKEA garantii?

See garantii kehtib 2 aastat alates ostukuupäevast, kui siseriiklikes õigusaktides ei ole sätestatud teisiti. Norras, Portugalis ja Hispaanias kehtib garantii 3 aastat alates kliendile tarnimise kuupäevast, kui siseriiklikes õigusaktides ei ole sätestatud teisiti. Ostutõendiks on vaja originaalset müügikviitungit. Kui garantii raames tehakse hooldustöid, ei pikenda see seadme garantiiaega.

### Kes teostab teenust?

IKEA teenusepakkuja osutab teenust oma teenindustevõtete või volitatud teeninduspartnerite võrgustiku kaudu.

### Mida see garantii hõlmab?

Garantii katab seadme vead, mis on põhjustatud konstruktsiooni- või materjalavigadest alates IKEAst ostmise kuupäevast. See garantii kehtib ainult koduseks kasutamiseks. Ootused on täpsustatud pealkirja "Mida see garantii ei hõlma?" all Garantiiperioodi jooksul kaetakse vea kõrvaldamise kulud, nt remondi, varuosade, töö ja reisi kulud, tingimusel, et seade on remondiks kättesaadav ilma erikuludeta. Nendel tingimustel kohaldatakse ELi suuniseid (nr 99/44/EÜ) ja vastavaid kohalikke eeskirju. Asendatud osad lähevad IKEA omandisse.

### Mida teeb IKEA probleemi parandamiseks?

IKEA määratud teenusepakkuja vaatab toote üle ja otsustab omal äranägemisel, kas see kuulub käesoleva garantii alla. Kui see loetakse kaetud olevaks, parandab IKEA teenusepakkuja või tema volitatud teeninduspartner oma teenindusoperatsioonide kaudu defektse toote oma äranägemise järgi või asendab selle sama või võrreldava tootega.

### Mida see garantii ei hõlma?

- Tavaline kulumine.
- Tahtlik või hooletu kahjustus, kasutusjuhendi eiramisest, valest paigaldusest või valele pingele ühendamisest põhjustatud kahjustus,

keemilisest või elektrokeemilisest reaktsioonist, roostest, korrosioonist või veekahjustusest põhjustatud kahjustus, sealhulgas, kuid mitte ainult, veevarustuse liigsest lubjast põhjustatud kahjustus, ebatavalistest keskkonnatingimustest põhjustatud kahjustus.

- Tarbitavad osad, sealhulgas patareid ja lambid.
- Mittefunktsionaalsed ja dekoratiivsed osad, mis ei mõjuta seadme tavapärasest kasutamist, sealhulgas kriimustused ja võimalikud värvierinevused.
- Võõrkehade või ainete põhjustatud juhuslikud kahjustused ning filtrite, äravoolusüsteemide või seebisahtlite puhastamine või avamine.
- Järgmiste osade kahjustused: keraamiline klaas, tarvikud, nõud ja söögiriistakorvid, sööda- ja äravoolutorud, tihendid, lambid ja lambikatted, ekraanid, nupud, korpused ja korpuste osad. Välja arvatud juhul, kui on võimalik tõestada, et sellised kahjud on põhjustatud tootmisvigadest.
- Juhtumid, kus tehniku visiidi käigus ei leitud ühtegi viga.
- Remonditööd, mida ei ole teostanud meie määratud teenusepakkujad ja/või volitatud lepinguline teeninduspartner või mille puhul on kasutatud mitte-originaalosasid.
- Vigasest või spetsifikaadile mittevastavast paigaldusest tingitud remonditööd.
- Seadme kasutamine väljaspool kodumajapidamist, st professionaalsel otstarbel.
- Transpordikahjud. Kui klient transpordib toote koju või mujale, ei vastuta IKEA transpordi käigus tekkida võivate kahjustuste eest. Kui aga IKEA toimetab toote kliendi tarneaadressile, siis katab IKEA toote kahjustused, mis tekivad selle tarne ajal.
- IKEA seadme esmase paigaldamise kulud.
- Kui aga IKEA määratud teenusepakkuja või tema volitatud teeninduspartner parandab või vahetab seadme käesoleva garantii tingimuste alusel välja, siis vajadusel paigaldab määratud teenusepakkuja või tema volitatud



teeninduspartner parandatud seadme uuesti või paigaldab asenduseadme.

- See ei kehti lirimaal, klient peaks lisateabe saamiseks võtma ühendust kohaliku IKEA müügijärgse teenindusliini või määratud teenusepakujaga. **(ainult GB jaoks)**

Need piirangud ei kehti vigadeta tööde suhtes, mida teostab

kvalifitseeritud spetsialist, kes kasutab meie originaalosasid, et viia seade vastavusse mõne teise EL riigi tehniliste ohutusõuetele.

### Kuidas kohaldatakse riigi õigust

IKEA garantii annab teile konkreetsed seaduslikud õigused, mis hõlmavad järgmist või ületavad kõik kohalikud juriidilised nõuded. Need tingimused ei piira siiski mingil viisil kohalikes õigusaktides kirjeldatud tarbijaõigusi.

### Kehtivusala

Seadmete puhul, mis on ostetud ühes ELi liikmesriigis ja viidud teise ELi liikmesriiki, osutatakse teenuseid uues riigis kehtivate garantiitingimuste raames.

Garantii raames on kohustus teostada teenuseid ainult siis, kui seade vastab ja on paigaldatud vastavalt:

- selle riigi tehnilised spetsifikatsioonid, kus garantiinõue esitatakse;
- kokkupaneku juhised ja kasutusjuhend Ohutusalane teave.

### IKEA seadmete spetsiaalne müügijärgne müük

Palun võtke julgelt ühendust IKEA volitatud teeninduskeskusega, et:

- esitada teenuse taotlus käesoleva garantii alusel;
- küsige selgitusi IKEA seadme paigaldamise kohta spetsiaalsesse IKEA köögimööblisse;
- küsida selgitusi IKEA seadmete funktsioonide kohta.

Selleks, et tagada teile parim abi, lugege palun enne meiega ühendust võtmist hoolikalt läbi montaažjuhend ja/või kasutusjuhend.

**Kuidas meiega ühendust võtta, kui vajate meie teenust**



Please refer to the last page of this manual for the full list of IKEA appointed Authorized Service Centre and relative national phone numbers.

- ① **Kiirema teeninduse tagamiseks soovitame kasutada käesolevas kasutusjuhendis toodud telefoninumbreid. Vaadake alati selle seadme brošüüris toodud numbreid, mille jaoks vajate abi. Samuti viidake alati IKEA artiklinumbrile (8-kohaline kood).**

- ① **SALVESTAGE MÜÜGIKVIITUNG!** See on teie ostutõend ja garantii kohaldamiseks vajalik. Müügikviitungil on märgitud ka IKEA nimi ja artikli number (8-kohaline kood) iga ostetud seadme kohta.

### Kas vajate lisaabi?

Kõikide täiendavate küsimuste puhul, mis ei ole seotud teie seadmete müügijärgse hooldusega, võtke palun ühendust lähima IKEA kaupluse kõnekeskusega. Soovitame teil enne meiega ühendust võtmist hoolikalt lugeda seadme dokumentatsiooni.

### Teave varuosade kohta

- Järgmised varuosad: termostaadid, temperatuuriandurid, trükkplaadid ja valgusallikad on professionaalsetele remonditöökodadele kättesaadavad vähemalt seitsme aasta jooksul pärast mudeli viimase seadme turuleviimist.
- Järgmised varuosad: uksekäepidemed, uksehinged, salved ja korvid on professionaalsetele remonditöökodadele ja lõppkasutajatele kättesaadavad vähemalt seitsme aasta jooksul, ja uksetihed vähemalt 10 aasta jooksul pärast mudeli viimase seadme turuleviimist.

Varuosad võib leida:

[www.IKEA.com](http://www.IKEA.com)

**See külmkapp sisaldab biotsiide järgmistes osades, et vältida kuiva kile seente kasvu või kõrvaldada soovimatuid lõhnu.**

**Aktiivne aine:**

- hõbe (CAS: 7440- 22- 4) sisaldab (nano)hõbedat uksekäepideme ja süsinikufiltri jaoks.
- titaandioksiid (CAS 13463-67-7) sisaldab (nano) titaandioksiidi süsinikfiltri jaoks.
- IPBC (CAS 55406- 53- 6) pitseri jaoks.

**Biotsiidide kontsentratsioonid on väga väikesed, seega ei tohiks need põhjustada vastuvõetamatuid riske tervisele.**

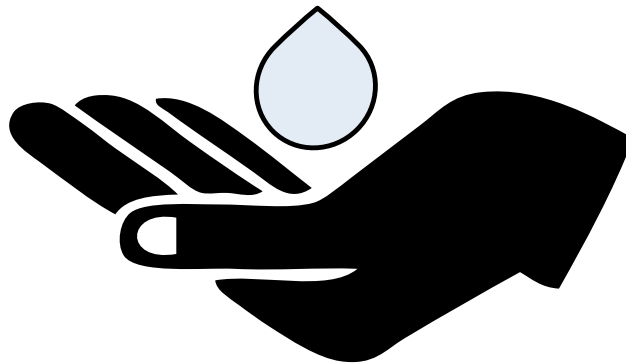
**A****B****C**

Country	Phone Number	Call Fee	Opening time
<b>België</b>	0 2 303 75 75	Lokaal nummer	Ma.-Vrij. 09.00-17.00
<b>Belgique</b>		Nombre local	Lun.-Ven. 09.00-17.00
<b>България</b>	0800 45 800	Безплатен телефонен номер	Пон-Нед 9:00-20:00
<b>Česká republika</b>	+420 227 272 613	lokální číslo	7 dní v týdnu 8:00-17:00
<b>Danmark</b>	70 15 09 09 <a href="https://serviceinfo.se/onsite/ikea">https://serviceinfo.se/onsite/ikea</a>	Landstakst	man. - fre. 09.00 - 20.00 lør. - søn. 09.00 - 18.00
<b>Deutschland</b>	06102 86 86 891	Regional Number	Mo.-Fr. 8.00-18.00
<b>Eesti</b>	3,726,366,525	Vastavalt operaatori tariifile	Es-Re 9:00-17:30
	3,724,427,231	Vastavalt operaatori tariifile	Es-Re 9:00-18:00
	7,344,299	Vastavalt operaatori tariifile	Es-Re 9:00-18:00
	6,512,222	Vastavalt operaatori tariifile	Es-Re 9:00-17:00
<b>Espanã</b>	932 514 201	Numero local	Lunes a Viernes: 9:00 – 20:00
<b>Ελλάδα</b>	+30 2510 392 511/512	Με χρέωση σύμφωνα με τη τιμολογιακή πολιτική του τηλεπικοινωνιακού παρόχου σας	Δευτ. – Παρ. 09.00 – 17.00
<b>France</b>	09 69 37 71 99	Service gratuit + prix appel	Du lundi au vendredi de 9h00 à 19h00.
<b>Nederland</b>	088 - 3425200	Lokaal nummer	Ma-Vrij. 09.00-17.00
<b>Norge</b>	815 59590 <a href="https://serviceinfo.se/onsite/ikea">https://serviceinfo.se/onsite/ikea</a>	Lokal takst	Mo-Fr: 09.00-15.00
<b>Hrvatska</b>	01 77 100 71	Lokalni poziv	Ponedjeljak - petak od 9:00 - 17:00 Subota od 9:00 - 14:00
<b>Italia</b>	02 7040	National Number	Dal lunedì al sabato - dalle 08.00 alle 20.00
<b>Ireland</b>	01 862 3411	National Number	Mon – Fri 8.00am – 6.00pm Sat – Sun 9.00am – 5.00pm UK Public holidays 9.00am – 5.00pm
<b>Ísland</b>	3,545,202,500	Sveitarfélaga skatta	Mán-Sun: 11:00-17:30
<b>Κύπρος</b>	(+357) 22 502 502	Με χρέωση σύμφωνα με τη τιμολογιακή πολιτική του τηλεπικοινωνιακού παρόχου σας	Δευτ. – Σαβ. 08:00 – 21:00Κυρ. 11:00 – 20:00
<b>Latvija</b>	+(371) 67-42-52-32	Saskaņā ar operatora tarifu	Pir-Pie 9:00-17:30
<b>Lietuva</b>	8 700 55 595	Pagal operatoriaus tarifa	Pir-Pen 9:00-18:00
	370 37 330187	Pagal operatoriaus tarifa	Pir-Pen 9:00-18:00
<b>Luxembourg</b>	0032 2 303 75 75	Tu appelles la Belgique	Lundi- Vendredi. 09.00-17.00
<b>Magyarország</b>	+36 1 210 92 37	Helyi tarifával hívható	Hétfő – Péntek 8:00 - 17:00
<b>Россия</b>	8 800 200 23 56	Федеральная горячая линия	Пн-Пт: 07.00-21.00 Сб-Вс: 08.00-21.00 Праздничные дни: 08.00-17.00
<b>Polska</b>	222 50 14 14	wg taryfy operatora	Poniedziałek - Piątek 8:00 - 20:00
<b>Portugal</b>	00351 215551968	Chamada local (sem custo adicional)	Segunda a Sexta das 9h00 às 18h00
<b>Romania</b>	*9010	Numar national taxat standard	Luni - Vineri 08:30 - 20:00 Sambata - 08:30 - 17:00
<b>Schweiz</b>	0848 801 100	Tarif für Anrufe im Bundesgebiet	Mo-Fri: 8:30 – 19:30 Sa: 8:30 -18:00
<b>Suisse</b>		Tarif des appels nationaux	
<b>Svizzera</b>		Tariffa applicata alle chiamate nazionali	
<b>Slovenija</b>	01 309 3701	Lokalni poziv	Ponedeljek - petek od 8.00 - 18.00
<b>Slovensko</b>	+421 572 909 620	lokálne číslo	7 dní v týždni 8:00-17:00
<b>Srbija</b>	0800 800 008	Besplatan poziv	Ponedeljak - petak od 9:00 - 17:00 Subota od 9:00 - 14:00
<b>Suomi</b>	0800 152 152 <a href="https://serviceinfo.se/onsite/ikea">https://serviceinfo.se/onsite/ikea</a>	Local number	Mo-Fr: 09.00-16.00
<b>Sverige</b>	775700500 <a href="https://serviceinfo.se/onsite/ikea">https://serviceinfo.se/onsite/ikea</a>	Lokalsamtal (lokal taxa)	mån-fre 8.30 - 20.00 lör-sön 9.30 - 18.00
<b>Україна</b>	0-800-500-432	Місцевий номер	Понеділок п'ятниця 9:00-18:00
<b>United Kingdom</b>	0333 207 9710	National Number	Mon – Fri 8.00am – 6.00pm Sat – Sun 9.00am – 5.00pm UK Public holidays 9.00am – 5.00pm
<b>Österreich</b>	01 26 76 004	Local number	Mo.-Fr. 8.00-17.00

