

LAGAN

GB

DE

FR

NL

DK

NO

FI

SE

CZ

ES

IT

HU

PL

LV

LT

PT

RO

SK

BG

HR

GR

RS

SI

TR

RU

ET

IS

UA



Design and Quality
IKEA of Sweden

ENGLISH	5
DEUTSCH	7
FRANÇAIS	9
NEDERLANDS	11
DANSK	13
NORSK	15
SUOMI	17
SVENSKA	19
ČESKY	21
ESPAÑOL	23
ITALIANO	25
MAGYAR	27
POLSKI	29
LATVIEŠU	31
LIETUVIŲ	33
PORTUGUÊS	35
ROMÂNĂ	37
SLOVENSKY	39
БЪЛГАРСКИ	41
HRVATSKI	43
ΕΛΛΗΝΙΚΑ	45
SRPSKI	47
SLOVENŠČIN	49
TÜRKÇE	51
РУССКИЙ	53
EESTI	55
ÍSLENSKA	57
УКРАЇНСЬКА	59

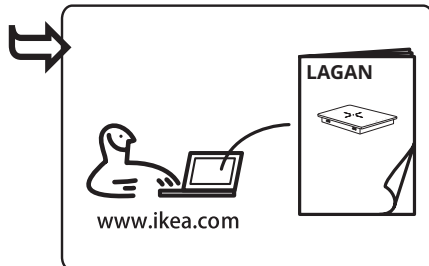
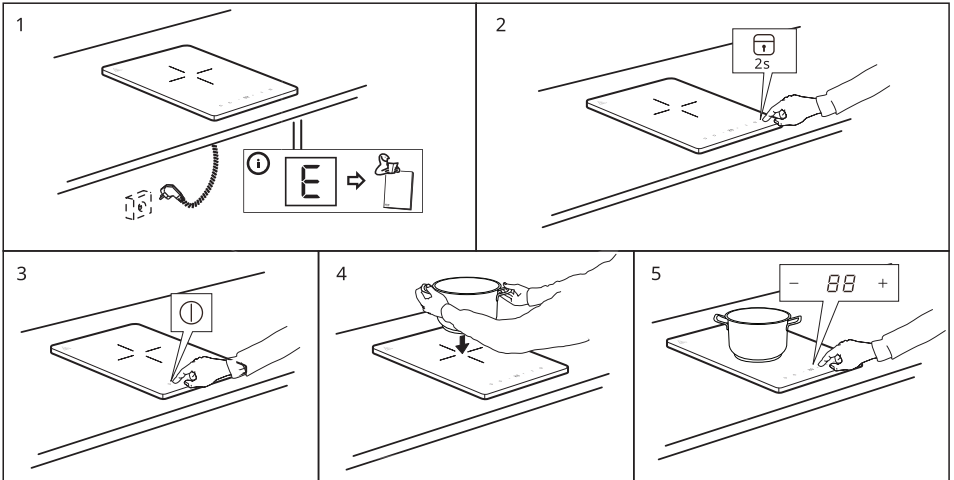
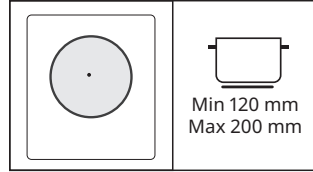
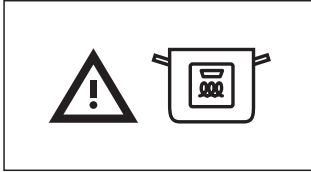
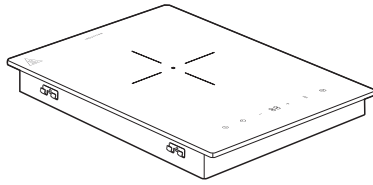

Product description

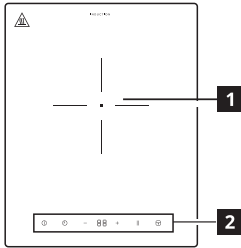

- 1** Single cooking zone (150 mm) 2000 W
- 2** Control panel

Control panel

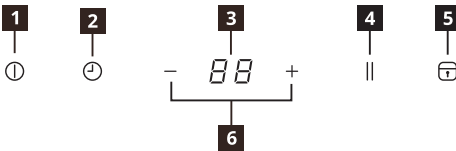

- 1** On/Off
- 2** Timer control
- 3** Power level/Timer display
- 4** Pause
- 5** Lock/Child lock
- 6** Power level setting - / +

Pot incorrectly positioned or missing

This symbol appears if the pot is not suitable for induction cooking, is not positioned correctly or is not of an appropriate size for the cooking zone selected. If no pot is detected within 30 seconds of making the selection, the cooking zone switches off.

Residual heat

If display shows "H", the cooking zone is still hot. When the cooking zone cools down, the display goes off.

Daily use

Connecting to socket

After inserting the plug into main supply, the child lock will be activated. Press and hold the Child Lock key for 2 seconds to deactivate.

ON/OFF

1. Press the ON/OFF key, the screen will display "0" as in standby mode and the power indicator light will light up. If there is no heat setting selected within 1 minute, the hob will switch off automatically without pressing the ON/ OFF key.
2. Press ON/OFF key during operation, the hob will switch off.

Power level/Timer setting

1. Press — or + to control the heat level or timer setting during operation.
2. Press —, the power level will go straight to "9". Press — to decrease the power level from "9" to "0".
3. Press +, the power level will increase from "0". Press + to increase the power level from "0" to "9".

Lock function/Child lock function

You can also keep control panel locked when the hob is not operating. This function prevents an accidental operation of the appliance. Or when the cooking zone operate, you can lock the control panel, for example in order to clean the hob. It prevents an accidental change of the power level setting. The hob can still be shut off by the ON/OFF key.

Activate lock

Press the Lock key for 2 seconds. The function is activated when Lock key indicator is lit up and a sound is given.

Deactivate lock

Press the Lock key for 2 seconds. The function is deactivated when the Lock key indicator goes off and a sound is given.

 **Pause**

1. Press the Pause key under operation, the screen will display "--", and the hob will be paused temporarily. The hob will stop heating and no power output.
2. Press this key again, it will resume to the previous cooking setting.
3. If you do not press the Pause key to return to operation within 10 minutes during pause status, the hob will enter to standby mode.

 **Timer**

1. The timer function is used to set cooking time with a maximum time of 99 minutes. Press the Timer key to activate Timer, the screen will display "00".
2. Press — or + to set timer. If there is no operation of time within 5 seconds, the timer will be cancel.
3. To set wished timer setting, press + to increase time setting starting from 00 minutes. When pressing + for longer time, setting will increase by 10 minutes. Press — to decrease time setting starting from 99 minutes. When pressing — for longer time, setting will decrease by 10 minutes.
4. During the Timer status, the power level and time will be alternately displayed in the screen. When the power level is decreased to "0", the timer will be deactivated.
5. When the timer is deactivated, the hob will beep 3 times and switch off automatically.

Automatic switch off**The function switches the hob of automatically if:**

- You do not set the heat setting after switching on the hob within 1 minute.
- You do not switch a cooking zone off or you do not modify the heat setting after 2 hours, or if the overheating occurs (e.g. when a pan boils dry).

Technical data

Rated Power	2000W
Rated Voltage	220-240V~
Rated Frequency	50-60Hz
Depth	380mm
Width	300mm
Height	57mm
Net Weight	3.5kg

Model identification	LAGAN 605-055-68
Type of hob	Built-In Hob
Number of cooking zones	1
Heating technology	Induction
Diameter of circular cooking zones (Φ)	15.0 cm
Energy consumption per cooking zone (EC electric cooking)	193.5 Wh/Kg
Energy consumption of the hob (EC electric hob)	193.5 Wh/Kg

DECLARATION OF CONFORMITY

This appliance meets the Eco Design requirements of European Regulations n. 66/2014 in conformity to the European standard EN 60350-2 - Household electric cooking appliances - Part 2: Hobs - Methods for measuring performance.

 This appliance has been designed, manufactured and sold in compliance with EEC Directives.

The technical data is provided on the rating plate affixed to the bottom of the product.

Produktbeschreibung

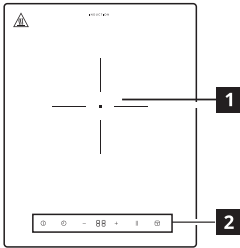

- 1** Einzelkochzone (150 mm) 2000 W
- 2** Bedienfeld

Bedienfeld

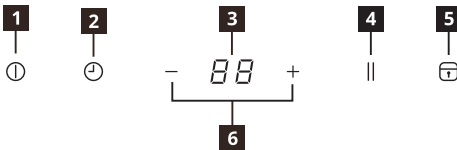

- 1** An/Aus
- 2** Timer
- 3** Leistungsstufe/Timer-Display
- 4** Pause
- 5** Sperre/Kindersicherung
- 6** Einstellung der Leistungsstufe - / +

Topf falsch gesetzt oder fehlt

Das Symbol erscheint, wenn der Topf für das Induktionskochen nicht geeignet ist, nicht richtig gesetzt ist oder nicht die richtige Größe für das ausgewählte Kochfeld hat. Wird innerhalb von 30 Sekunden nach der Auswahl kein Topf erkannt, schaltet sich dieses Kochfeld ab.

Restwärme

Wenn die Anzeige „H“ erscheint, ist das Kochfeld noch heiß. Sobald es abgekühlt ist, erlischt die Anzeige.

Tägliche Verwendung

Anschluss an die Steckdose

Nachdem der Stecker in die Steckdose eingesteckt wurde, wird die Kindersicherung aktiviert. Halten Sie die Taste für die Kindersicherung 2 Sekunden lang gedrückt, um sie zu deaktivieren.



AN/AUS

1. Betätigen Sie die Taste AN/AUS. Auf dem Display wird, wie im Bereitschaftsmodus, „0“ angezeigt und die Stromanzeige leuchtet auf. Wenn innerhalb von 1 Minute keine Wärmeeinstellung ausgewählt wird, schaltet sich das Kochfeld automatisch ab, ohne dass die Taste AN/AUS betätigt wird.
2. Wird die AN/AUS-Taste während des Betriebs betätigt, schaltet sich das Kochfeld aus.



Leistungsstufe/Timer-Einstellung

1. Betätigen Sie während des Betriebes — oder +, um die Wärmestufen oder die Timer-Einstellungen zu steuern.
2. Das Betätigen von — schaltet direkt auf die Leistungsstufe „9“. Drücken Sie —, um die Leistungsstufe von „9“ auf „0“ zu verringern.
3. Drücken Sie +, um die Leistungsstufe von „0“ zu erhöhen. Drücken Sie +, um die Leistungsstufe von „0“ auf „9“ zu erhöhen.



Sperrfunktion/Kindersicherung

Sie können das Bedienfeld auch sperren, wenn das Kochfeld nicht in Verwendung ist. Diese Funktion verhindert eine versehentliche Bedienung des Gerätes. Wenn die Kochzone in Betrieb ist, können Sie das Bedienfeld sperren, um beispielsweise das Kochfeld zu reinigen. Dadurch wird eine ungewollte Verstellung der Leistungsstufe verhindert. Das Kochfeld kann immer noch mithilfe der Taste AN/AUS ausgeschaltet werden.

Sperre setzen

Drücken Sie die Sperrtaste 2 Sekunden lang. Die Funktion wird durch Aufleuchten der Sperrtastenanzeige und ein Tonsignal gekennzeichnet.

Sperre aufheben

Drücken Sie die Sperrtaste 2 Sekunden lang. Die Aufhebung der Funktion wird durch Erlöschen der Sperrtastenanzeige und ein Tonsignal gekennzeichnet.

Pause

1. Wenn Sie während des Betriebs die Pause-Taste drücken, wird auf dem Display „-“ angezeigt und das Kochfeld wird vorübergehend pausiert. Das Kochfeld heizt nicht mehr und gibt keine Leistung ab.
2. Drücken Sie die Taste erneut, um zu den vorherigen Kocheinstellungen zurückzukehren.
3. Wenn Sie während des Pausemodus nicht innerhalb von 10 Minuten die Pause-Taste drücken, um zum Betrieb zurückzukehren, wechselt das Kochfeld in den Standby-Modus.

Küchenwecker

1. Mit der Timer-Funktion können Kochzeiten mit einer maximalen Dauer von 99 Minuten eingestellt werden. Drücken Sie zum Aktivieren die Timer-Taste und auf dem Display wird „00“ angezeigt.

2. Zum Einstellen des Timers drücken Sie — oder +. Wenn innerhalb von 5 Sekunden keine Zeiteinstellung erfolgt, wird der Timer abgebrochen.
3. Um die gewünschte Timer-Einstellung einzugeben, drücken Sie +, um die Zeit beginnend von 00 Minuten zu erhöhen. Wird die Taste + für länger Zeit gedrückt, erhöht sich die Zeit um jeweils 10 Minuten. Drücken Sie —, um die Zeiteinstellung, beginnend bei 99 Minuten, zu verringern. Wird die Taste — für längere Zeit gedrückt, verkürzt sich die Zeit um jeweils 10 Minuten.
4. Während des Timer-Status werden abwechselnd die Leistungsstufe und die Zeit auf dem Display angezeigt. Wird die Leistungsstufe auf „0“ herabgesetzt, wird der Timer deaktiviert.
5. Wenn der Timer deaktiviert wird, gibt das Kochfeld 3 Signaltöne aus und schaltet sich automatisch aus.

Automatische Abschaltung

Dies Funktion schaltet das Kochfeld automatisch aus, wenn:

- Innerhalb von 1 Minute nach dem Einschalten des Kochfeldes keine Leistungsstufe eingestellt wird.
- Wenn Sie die Kochzone nach 2 Stunden nicht ausschalten bzw. die Wärmeeinstellung nicht verändern oder wenn eine Überhitzung auftritt (z. B. wenn ein Kochgeschirr leerkocht).

Technische Daten

Nennleistung	2000 W
Nennspannung	220 - 240 V~
Nennfrequenz	50 - 60 Hz
Tiefe	380 mm
Breite	300 mm
Höhe	57 mm
Eigengewicht	3,5 kg

Modellbezeichnung	LAGAN 605-055-68
Art des Kochfeldes	Integriertes Kochfeld
Anzahl der Kochzonen	1
Heiztechnik	Induktion
Durchmesser der runden Kochzonen (Φ)	15,0 cm
Energieverbrauch pro Kochzone (EC-Elektrokochen)	193,5 Wh/kg
Energieverbrauch des Kochfeldes (EC-Elektrokochfeld)	193,5 Wh/kg

KONFORMITÄTSERKLÄRUNG

Dieses Gerät erfüllt die Ökodesign-Anforderungen der Europäischen Verordnung Nr. 66/2014 in Übereinstimmung mit der Europäischen Norm EN 60350-2 - Elektrische Haushaltskochgeräte - Teil 2: Kochfelder - Methoden zur Leistungsmessung.

 Dieses Gerät wurde in Übereinstimmung mit den EG-Richtlinien entwickelt, hergestellt und verkauft.

Die technischen Daten finden Sie auf dem Typenschild, das an der Unterseite des Produkts angebracht ist.

Description de l'appareil

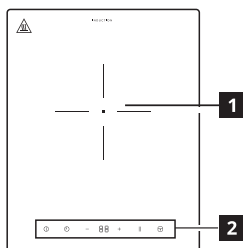

- 1** Zone de cuisson unique (150 mm) 2 000 W
- 2** Bandeau de commande

Bandeau de commande

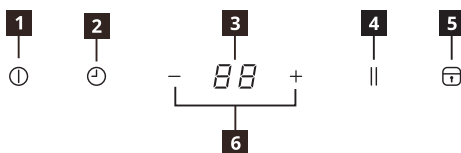

- 1** Allumer/Éteindre
- 2** Commande du minuteur
- 3** Affichage du niveau de cuisson/minuteur
- 4** Pause
- 5** Verrou/sécurité enfants
- 6** Réglage du niveau de cuisson - / +

Casserole mal placée ou manquante

Ce symbole apparaît si la casserole ne convient pas à la cuisson à induction, si elle n'est pas positionnée correctement ou si elle n'est pas de taille appropriée pour la zone de cuisson sélectionnée. Si aucune casserole n'est détectée dans les 30 secondes suivant la sélection, la zone de cuisson s'éteindra.

Chaleur résiduelle

Si l'écran affiche « H », la zone de cuisson est encore chaude. Une fois la zone de cuisson refroidie, l'écran s'éteint.

Utilisation quotidienne

Branchement au secteur

Dès que l'appareil est branché au secteur, la sécurité enfants est activée. Maintenez la touche de sécurité enfants enfoncée pendant 2 secondes pour la désactiver.

Allumer/Éteindre

- Appuyez sur la touche Allumer/Éteindre, « 0 » s'affiche indiquant le mode veille et le témoin d'alimentation s'allume. Si aucun niveau de cuisson n'est sélectionné au bout d'une minute, la table de cuisson s'éteint automatiquement.
- Appuyez sur la touche Allumer/Éteindre pour éteindre la table de cuisson.

Réglage du niveau de cuisson/minuteur

- Appuyez sur — ou + pour contrôler le niveau de cuisson ou le temps minuteur pendant le fonctionnement.

- Appuyez sur —, le niveau de cuisson passe directement à « 9 ». Appuyez sur — pour diminuer le niveau de cuisson de « 9 » à « 0 ».
- Appuyez sur + pour augmenter le niveau de cuisson à partir de « 0 ». Appuyez sur + pour augmenter le niveau de cuisson de « 0 » à « 9 ».

Fonction de verrouillage/sécurité enfants

Vous pouvez également maintenir le bandeau de commande verrouillé lorsque la table de cuisson est éteinte. Cette fonction permet d'empêcher toute utilisation accidentelle de l'appareil. Ou lorsque la zone de cuisson fonctionne, vous pouvez verrouiller le bandeau de commande, par exemple pour nettoyer la table de cuisson. Cela permet d'éviter une modification accidentelle du réglage du niveau de cuisson. Mais vous pouvez toujours éteindre la table de cuisson à l'aide de la touche Allumer/Éteindre.

Activer le verrouillage

Appuyez sur la touche de verrouillage pendant 2 secondes. La fonction est activée lorsque le voyant de la touche de verrouillage est allumé et qu'un son est émis.

Désactiver le verrouillage

Appuyez sur la touche de verrouillage pendant 2 secondes. La fonction est désactivée lorsque le voyant de la touche de verrouillage s'éteint et qu'un son est émis.

 **Pause**

1. Appuyez sur la touche Pause lorsque la table de cuisson est allumée pour la suspendre temporairement, « - » sera affiché. La table de cuisson cessera de chauffer.
2. Appuyez à nouveau sur cette touche pour que la cuisson reprenne au niveau de cuisson précédent.
3. Si vous n'appuyez pas sur la touche Pause pour reprendre le fonctionnement dans les 10 minutes qui suivent, la table de cuisson passera en mode veille.

 **Minuteur**

1. La fonction minuteur permet de régler le temps de cuisson avec une durée maximale de 99 minutes. Appuyez sur la touche minuteur pour activer le minuteur ; l'écran affiche « 00 ».

2. Utilisez les touches —/+ pour régler le temps minuteur. Si au bout de 5 secondes aucune manipulation n'a été effectuée, la fonction minuteur sera annulée.
3. Pour définir un temps minuteur, appuyez sur + pour augmenter la valeur à partir de 00 minutes. Si vous maintenez appuyée la touche +, la valeur augmente par 10 minutes. Appuyez sur — pour diminuer la valeur à partir de 99 minutes. Si vous maintenez appuyée la touche —, la valeur diminue par 10 minutes.
4. En mode minuteur, le niveau et le temps de cuisson seront affichés alternativement. Lorsque le niveau de cuisson devient « 0 », le minuteur sera désactivé.
5. Lorsque le minuteur est désactivé, la table de cuisson émet 3 bips et s'éteint automatiquement.

Arrêt automatique**La table de cuisson s'éteint automatiquement lorsque :**

- Vous ne choisissez pas un niveau de cuisson au bout d'une minute de la mise en marche de la table de cuisson.
- Vous n'arrêtez pas une zone de cuisson ou vous ne changez pas le niveau de cuisson pendant 2 heures, ou en cas de surchauffe (ex. ustensile de cuisson chauffé à vide).

Données techniques

Valeurs nominales	2 000 W
Tension nominale	220 - 240 V~
Fréquence nominale	50 - 60 Hz
Profondeur	380 mm
Largeur	300mm
Hauteur	57 mm
Poids net	3,5 kg

Identification du modèle	LAGAN 605-055-68
Type de table de cuisson	Table de cuisson encastrée
Nombre de zones de cuisson	1
Technologie de chauffage	Induction
Diamètre des zones de cuisson circulaires (Φ)	15,0 cm
Consommation d'énergie par zone de cuisson (cuisson électrique CE)	193,5 Wh/kg
Consommation d'énergie de la table de cuisson (cuisson électrique CE).	193,5 Wh/kg

DÉCLARATION DE CONFORMITÉ

Cet appareil répond aux exigences d'écoconception du Règlement européen n° 66/2014 conformément à la norme européenne EN 60350-2 - Appareils de cuisson électrodomestiques - Partie 2 : Tables de cuisson - Méthodes de mesure de l'aptitude à la fonction.

 Cet appareil a été conçu, fabriqué et vendu en conformité avec les directives de la CEE.

Les données techniques sont fournies sur la plaque signalétique apposée sur le fond du produit.

Productbeschrijving

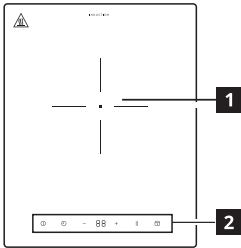

- 1** Enkele kookzone (150 mm) 2000 W
- 2** Bedieningspaneel

Bedieningspaneel

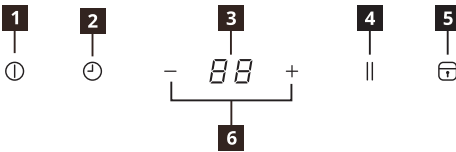

- 1** Aan/UIT
- 2** Tijdschakelaar
- 3** Vermogensniveau-/Timerweergave
- 4** Pauze
- 5** Vergrendeling/Kinderslot
- 6** Instelling vermogensniveau - / +

U Pan is verkeerd neergezet of ontbreekt

Dit symbool verschijnt als de pan niet geschikt is voor inductiekoken, niet correct is neergezet of niet de juiste maat heeft voor de geselecteerde kookzone. Als binnen 30 seconden na het maken van de selectie geen pan wordt gedetecteerd, wordt de kookzone uitgeschakeld.

H Restwarmte

Als het display "H" weergeeft, dan is de kookzone nog heet. Als de kookzone is afgekoeld, gaat het display uit.

Dagelijks gebruik

De stekker aansluiten

Nadat u de stekker in het hoofdstopcontact hebt gestopt wordt het kinderslot geactiveerd. Houd de toets Kinderslot gedurende 2 seconden ingedrukt om uit te schakelen.

2. Als u op — drukt, gaat het stroomniveau gelijk naar "9". Druk op — om het vermogensniveau te verlagen van "9" naar "0".
3. Druk op +, het vermogensniveau stijgt vanaf "0". Druk op + om het vermogensniveau te verhogen van "0" naar "9".

AAN/UIT

1. Houd de AAN/UIT-toets ingeschakeld, het scherm zal "0" weergeven net als in de standby-modus en het stroomindicatorlampje gaat branden. Als er binnen 1 minuut geen kookstand is geselecteerd, wordt de kookplaat automatisch uitgeschakeld zonder op de AAN/UIT-toets te drukken.
2. Als u tijdens gebruik op de AAN/UIT-toets drukt, wordt de kookplaat uitgeschakeld.

Vergrendelingsfunctie/Kinderslotfunctie

U kunt het bedieningspaneel ook vergrendeld houden als de kookplaat uit staat. Door deze functie voorkomt u dat het apparaat onbedoeld wordt ingeschakeld. Of als er iets in de kookzone wordt gedaan, dan kunt u het bedieningspaneel vergrendelen, bijvoorbeeld om de kookplaat te reinigen. Dit voorkomt onbedoeld wijzigen van de instelling van het vermogensniveau. De kookplaat kan nog steeds worden uitgeschakeld met de AAN/UIT-toets.

Vermogensniveau-/Timerinstellingen

1. Druk op — of + om het hitteniveau of de timer-instelling tijdens het gebruik te regelen.

Vergrendeling activeren

Druk gedurende 2 seconden op de vergrendelingstoets. De functie wordt geactiveerd wanneer het lampje van vergrendelingstoets brandt en een geluid wordt gegeven.

Vergrendeling deactiveren

Druk gedurende 2 seconden op de vergrendelingstoets. De functie wordt gedeactiveerd wanneer het controlelampje van de vergrendelingstoets uitgaat en er een geluid klinkt.

|| Pauze

1. Druk tijdens gebruik op de knop Pauze, het scherm geeft "--" weer en de kookplaat wordt tijdelijk gepauzeerd. De kookplaat stopt met verwarmen en er wordt geen vermogen geproduceerd.
2. Druk nogmaals op de toets, hiermee wordt de vorige kookstand hervat.
3. Als u tijdens de pauzeperiode niet binnen 10 minuten op de pauzetoets drukt om terug te keren naar het koken, dan wordt de kookplaat automatisch in de stand-bymodus gezet.

⌚ Timer

1. De timerfunctie wordt gebruikt om de kooktijd in te stellen met een maximale tijd van 99 minuten.

- Druk op de toets Timer om de Timer te activeren, het scherm geeft "00" weer.
2. Druk op — of + om de timer in te stellen. Als er geen tijd wordt ingevoerd binnen 5 seconden, wordt de timer afgebroken.
3. Om de gewenste timerinstelling in te stellen, drukt u op + om de tijdsinstelling te verhogen, beginnende bij 00 minuten. Door langer op + te drukken, wordt de instelling verhoogd met 10 minuten. Druk op — om de tijdsinstelling te verlagen, beginnende bij 99 minuten. Door langer op — te drukken, verlaagt de instelling met 10 minuten.
4. Tijdens de Timerstatus, worden het stroomvermogen en de tijd apart van elkaar weergegeven op het scherm. Als het stroomvermogen is verlaagd naar "0", wordt de timer gedeactiveerd.
5. Als de timer is gedeactiveerd, piept de kookplaat 3 keer en schakelt deze automatisch uit.

Automatische uitschakeling

De functie schakelt de kookplaat automatisch uit als:

- U kunt de warmtestand niet instellen binnen 1 minuut nadat u de kookplaat hebt ingeschakeld.
- U de kookzone niet uitschakelt of de kookstand niet wijzigt na 2 uur of wanneer er oververhitting ontstaat (bijv. wanneer een pan droogkookt).

Technische gegevens

Nominaal vermogen	2000 W
Nominale spanning	220 - 240 V~
Nominale frequentie	50 - 60 Hz
Diepte	380 mm
Breedte	300 mm
Hoogte	57 mm
Netto gewicht	3,5 kg

Modelidentificatie	LAGAN 605-055-68
Type kookplaat	Ingebouwde kookplaat
Aantal kookzones	1
Verwarmingstechnologie	Inductie
Diameter van ronde kookzones (Φ)	15,0 cm
Energieverbruik per kookzone (EV elektrisch koken)	193,5 Wu/Kg
Energieverbruik van de kookplaat (EV elektrische kookplaat)	193,5 Wu/Kg

CONFORMITEITSVERKLARING

Dit apparaat voldoet aan de Eco Design vereisten van de Europese Voorschriften n. 66/2014 in overeenstemming met de Europese norm EN 60350-2 - Huishoudelijke elektrische kooktoestellen - Deel 2: Kookplaten - Methoden voor het meten van de prestaties.

CE Dit apparaat is ontworpen, geproduceerd en verkocht in overeenstemming met de EEG-richtlijnen.

De technische gegevens staan op het typeplaatje aan de onderkant van het product.

Beskrivelse af produktet

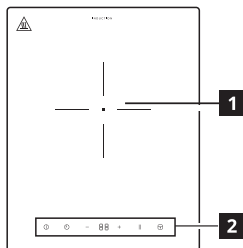

- 1** Enkelt kogeplade (150 mm) 2000 W
- 2** Kontrolpanel

Kontrolpanel

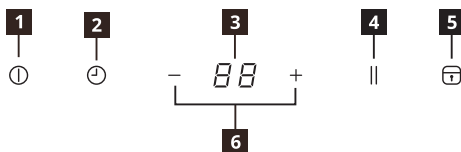

- 1** Tænd/Sluk
- 2** Timerkontrolknop
- 3** Visning af effektrin/timer
- 4** Pause
- 5** Lås/børnelås
- 6** Valg af effektrin - / +

⚠ Gryde ikke placeret korrekt eller ingen gryde

Symbolet vises, hvis gryden ikke er egnet til madlavning med induktion, ikke er placeret korrekt eller ikke har en størrelse, der passer til den valgte kogezone. Kogezonen slukker, hvis der ikke registreres en gryde inden for 30 sekunder efter valget.

H Restvarme

Hvis displayet viser et "H", er kogezonen fortsat varm. Displayet slukker, når kogezonen er kølet af.

Daglig brug

Tilslutning til lysnettet

Når du sætter stikket i stikkontakten, aktiveres børnesikringen. Tryk og hold låseknappen på børnesikringen nede i 2 sekunder for at deaktivere.

⏻ TÆND/SLUK

1. Tryk på TÆND-/SLUK-knappen, hvorefter displayet viser "0" som tegn på standby, og effektindikatoren lyser op. Hvis du ikke vælger et effektrin inden for 1 minut, slukker kogepladen automatisk, uden at du trykker på TÆND-/SLUK-knappen.
2. Tryk på TÆND-/SLUK-knappen under brug, og kogepladen slukker.

— + Indstilling for effektrin/timer

1. Tryk på knappen — eller + for at ændre effektrinnet eller timerindstillingen under brug.
2. Tryk på knappen —, hvis du vil gå direkte til effektrin "9". Tryk på — for at reducere effektrinnet fra "9" til "0".
3. Tryk på +. Effektrinnet forøges fra "0". Tryk på + for at forøge effektrinnet fra "0" til "9".

🔒 Låsefunktion/Børnesikring

Du kan også holde kontrolpanelet låst, mens kogepladen ikke er i brug. På den måde forhindres utilsigtet betjening af apparatet. Eller du kan låse kontrolpanelet, mens kogepladen er i brug, fx under rengøring. På den måde undgår du at ændre valget af effektrin ved et uheld. Du kan stadig slukke kogepladen ved at trykke på TÆND-/SLUK-knappen.

Aktivér lås

Tryk på låsetasten i 2 sekunder. Funktionen er aktiveret, når indikatoren for låsetasten lyser, og der afgives en lyd.

Deaktivér lås

Tryk på låsetasten i 2 sekunder. Funktionen er deaktiveret, når indikatoren for låsetasten slukker, og der afgives en lyd.

Pause

1. Tryk på Pauseknappen under brugen, hvorefter displayet viser "- -", og kogepladen afbrydes midlertidigt. Kogepladen holder op med at varme, og der er ingen effektudgang.
2. Tryk på samme knap igen, hvorefter kogepladen vender tilbage til den tidligere indstilling.
3. Hvis du ikke trykker på pausetasten inden for 10 minutter for at aktivere kogepladen igen under pausetilstanden, går kogepladen i standbytilstand.

Timer

1. Timerfunktionen kan anvendes til at vælge en tilberedningstid på op til 99 minutter. Tryk på timertasten for at aktivere timeren. Skærmen viser "00".
2. Tryk på knappen — eller + for at indstille timeren. Hvis du ikke foretager dig yderligere inden for de næste 5 sekunder, annulleres timeren.
3. Vælg det ønskede tidsrum ved at trykke på knappen + for at øge tidsindstillingen fra 00 minutter. Et længere tryk på + øger indstillingen med 10 minutter. Tryk på knappen — for at tælle ned fra 99 minutter under indstillingen. Et længere tryk på — reducerer indstillingen med 10 minutter.
4. Når timeren er slået til, vises effekttrin og tid skiftevis på displayet. Når effekttrin indstilles til "0", deaktiveres timeren.
5. Når timeren deaktiveres, bipper kogepladen 3 gange og slukker automatisk.

Automatisk slukning**Funktionen slukker automatisk kogepladen, hvis:**

- du ikke har valgt en varmeindstilling inden for 1 minut efter, at du har tændt kogepladen.
- Du ikke har slukket en kogezone efter et bestemt tidsrum, eller hvis du ikke har ændret effekttrin i 2 timer, eller hvis kogepladen overophedes (f.eks. hvis en gryde koger tør).

Tekniske data

Nominal effekt	2.000 W
Nominal spænding	220 - 240 V~
Nominal frekvens	50 - 60 Hz
Dybde	380 mm
Bredde	300 mm
Højde	57 mm
Nettovægt	3,5 kg

Modelidentifikation	LAGAN 605-055-68
Kogepladetype	Indbygget kogeplade
Antal kogezone	1
Varmeteknologi	Induktion
Diameter på rund kogezone (Φ)	15,0 cm
Energiforbrug pr. kogezone (energiforbrug ved madlavning med el)	193,5 Wh/kg
Kogepladens energiforbrug (energiforbrug for elektrisk kogeplade)	193,5 Wh/kg

OVERENSSTEMMELSESERKLÆRING

Dette apparat opfylder kravene til miljøvenligt design i det europæiske regulativ 66/2014 og er i overensstemmelse med den europæiske standard EN 60350-2 - Elektriske husholdningsapparater til madlavning - Del 2: Kogeplader - Metoder til måling af ydeevne.

 Apparatet er designet, fremstillet og solgt i overensstemmelse med EØF-direktiver.

De tekniske data findes på typepladen på bunden af produktet.

Produktbeskrivelse

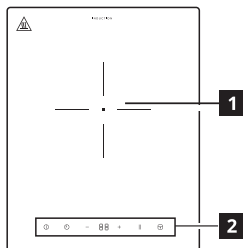

- 1** Enkel kokesone (150 mm) 2 000 W
- 2** Kontrollpanel

Kontrollpanel

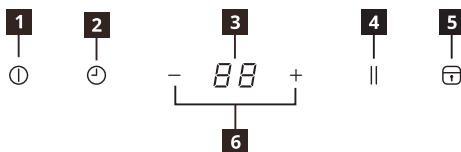

- 1** Av/På
- 2** Tidtakerkontroll
- 3** Strømnivå/tidtakerskjermer
- 4** Pause
- 5** Lås/barnesikring
- 6** Effekttinnstilling - / +

U Gryte er plassert feil eller mangler

Dette symbolet vises dersom gryten ikke er egnet for induksjon, ikke er plassert riktig eller ikke er av passende størrelse for den valgte kokesonen. Dersom ingen gryte detekteres innen 30 sekunder fra valget er gjort, slås kokesonen av.

H Gjenværende varme

Dersom skjermen viser «H», er kokesonen fremdeles varm. Skjermen slås av når kokesonen er avkjølt.

Daglig bruk

Koble til stikkkontakten

Når du setter inn støpselet i stikkkontakten, aktiveres barnesikringen. Trykk og hold inne barnelåstasten i 2 sekunder for å deaktivere.



AV/PÅ

1. Trykk på AV/PÅ-tasten. Skjermen viser «0» som i standbymodus, og av/på-indikatorlyset tennes. Hvis det ikke blir valgt et varmenivå innen 1 minutt, skruer kokeplaten seg av automatisk uten at du trykker på AV/PÅ-knappen.
2. Hvis du trykker på AV/PÅ-knappen under bruk, skruer koketoppen seg av.

— + Varmenivå/tidtakerinnstilling

1. Trykk på — eller + for å stille varmenivået eller tidtakeren ved bruk.
2. Trykk på —, så går varmenivået rett til «9». Trykk på — for å redusere varmenivået fra «9» til «0».
3. Trykk på + for å øke varmenivået fra «0». Trykk på + for å øke varmenivået fra «0» til «9».



Låsefunksjon/barnelåsfunksjon

Du kan også holde kontrollpanelet låst når koketoppen ikke er i bruk. Denne funksjonen forhindrer utilsiktede kontrolloperasjoner på apparatet. Når tilberedningssonen er i bruk kan du låse kontrollpanelet, for eksempel for å rengjøre koketoppen. Det forhindrer utilsiktet endring av effekten. Koketoppen kan likevel skrus av med AV/PÅ-knappen.

Aktiver lås

Hold inne låsetasten i 2 sekunder. Funksjonen aktiveres når låsetastindikatoren lyser og det avgis en lyd.

Deaktiver lås

Hold inne låsetasten i 2 sekunder. Funksjonen deaktiveres når låsetastindikatoren slås av og det avgis en lyd.

Pause

1. Trykker du på pauseknappen under bruk, viser skjermen «--» og koketoppen settes midlertidig på pause. Koketoppen stopper oppvarmingen og avgir ingen effekt.
2. Hvis du trykker på denne tasten igjen, går den tilbake til innstillingen fra forrige matlaging.
3. Dersom du ikke trykker på pausetasten for å returnere til drift innen 10 minutter under pausestatus, går koketoppen til standby-modus.

Tidtaker

1. Tidtakerfunksjonen brukes til å stille koketiden, maksimalt 99 minutter. Trykk på tidtakertasten for å aktivere tidtakeren. Skjermen viser «00».
2. Trykk på — eller + for å stille tidtakeren. Hvis det ikke utføres noen operasjoner innen 5 sekunder, blir tidtakeren kansellert.
3. For å stille tidtakeren, trykker du på + for å øke tidsinnstillingen fra 00 minutter. Når du holder inne + lenger, øker tiden med 10 minutter om gangen. Trykk på — for å minske tidsinnstillingen fra 99 minutter. Når du holder inne — lenger, minsker tiden med 10 minutter om gangen.
4. Under tidtakerstatusen veksler varmenivået og tiden med å vises på skjermen. Når varmenivået minsker til «0», blir tidtakeren deaktivert.
5. Når tidtakeren er deaktivert, piper koketoppen 3 ganger og slår seg automatisk av.

Automatisk avslåing**Funksjonen skrur av koketoppen automatisk hvis:**

- du ikke stiller varmenivået i løpet av 1 minutt etter at du skrur på koketoppen;
- du ikke skrur av en kokesone eller ikke endrer varmenivået på 2 timer, eller hvis apparatet overopphetes (f.eks. ved tørrkoking).

Tekniske data

Strømforsyning	2000 W
Spenning	220 – 240 V~
Frekvens	50 – 60 Hz
Dybde	380 mm
Bredde	300 mm
Høyde	57 mm
Nettovekt	3,5 kg

Modellidentifisering	LAGAN 605-055-68
Koketopptype	Innebygget koketopp
Antall kokesoner	1
Varmeteknologi	Induksjon
Diameter på runde matlagingssoner (Φ)	15,0 cm
Energiforbruket per kokesone (EC elektrisk tilberedning)	193,5 Wh/Kg
Energiforbruket til koketoppen (EC elektrisk koketopp)	193,5 Wh/Kg

SAMSVARERKLÆRING

Dette apparatet overholder Eco Design-kravene i EU, nr. 66/2014, i samsvar med europeisk standard EN 60350-2 - matlagingsskiver til hjemmebruk - del 2: Koketopper - Metoder for å måle ytelse.

CE Dette apparatet har blitt utformet, produsert og solgt i samsvar med EU-direktivene.

De tekniske dataene er angitt på typeskiltet som er festet på bunnen av produktet.

Tuotteen kuvaus

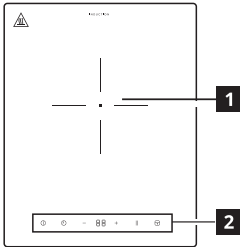

- 1** Yksi keittoalue (150 mm) 2000 W
- 2** Käyttöpaneeli

Käyttöpaneeli

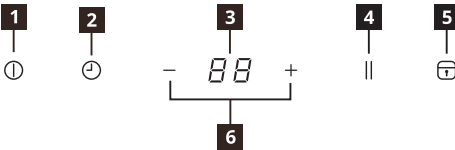

- 1** Päälle / pois päältä
- 2** Ajustinohjaus
- 3** Tehotaso/ajastinnäyttö
- 4** Tauko
- 5** Lukko/lapsilukko
- 6** Tehotason asettaminen -/+

⚠ Astia on väärin asetettu tai sitä ei ole

Symboli ilmestyy, jos astia ei sovellu induktioliedelle, sitä ei ole asetettu oikein tai sen koko ei vastaa valitun keittoalueen kokoa. Jos astiaa ei tunnisteta 30 sekunnin kuluessa valinnan jälkeen, keittotaso kytkeytyy pois päältä.

H Jälkilämpö

Jos näytössä näkyy "H", keittoalue on vielä kuuma. Näyttö sammuu, kun keittoalue jäähtyy.

Päivittäinen käyttö

Pistorasiaan kytkeminen

Kun pistoke on kytketty sähköverkkoon, lapsilukko aktivoituu. Kytket lapsilukon pois päältä pitämällä lapsilukkopainiketta painettuna 2 sekunnin ajan.

⏻ PÄÄLLE / POIS PÄÄLTÄ

1. Kun PÄÄLLE / POIS PÄÄLTÄ-painiketta painetaan, näytöllä näkyy valmiustilan merkinä "0" ja virran merkkivalo syttyy. Jos haluttua lämpötilan asetusta ei valita yhden minuutin kuluessa, keittotaso sammuu automaattisesti ilman PÄÄLLE / POIS PÄÄLTÄ-painikkeen painamista.
2. Paina PÄÄLLE / POIS PÄÄLTÄ-painiketta käytön aikana sammuttaaksesi keittotason.

— + Tehotaso / ajastimen asettaminen

1. Paina — tai + -painiketta säätääksesi lämpötilaa tai ajastinta käytön aikana.
2. — -painiketta painettaessa tehotaso siirtyy suoraan arvoon 9. — -painiketta painettaessa tehotaso laskee 9:stä 0:aan.
3. + -painiketta painettaessa tehotaso nousee 0:sta. + -painiketta painettaessa tehotaso nousee 0:sta 9:ään.

🔒 Lukitustoiminto/lapsilukkotoiminto

Ohjauspaneeli voidaan pitää lukittuna myös, kun keittotaso ei ole käytössä. Tämä toiminto estää laitteen tahattoman käytön. Voit myös lukita käyttöpaneelin keittoalueen ollessa toiminnassa esimerkiksi liedon puhdistamista varten. Se estää tehotason muuttamisen vahingossa. Keittotaso voidaan edelleen sammuttaa PÄÄLLE / POIS PÄÄLTÄ-painikkeen avulla.

Lukituksen kytkeminen päälle

Pidä lukkopainiketta painettuna 2 sekunnin ajan. Toiminto on päällä, kun lukkopainikkeen merkivalo palaa ja kuuluu merkkiääni.

Lukituksen poistaminen käytöstä

Pidä lukkopainiketta painettuna 2 sekunnin ajan. Toiminto on pois päältä, kun lukkopainikkeen merkivalo sammuu ja kuuluu merkkiääni.

Tauko

1. Kun taukopainiketta painetaan käytön aikana, näytöllä näkyy "--" ja lieden toiminta keskeytyy tilapäisesti. Keittotaso lopettaa lämmittämisen ja virransyöttö keskeytyy.
2. Painikkeen painaminen uudelleen palauttaa aiemmat ruoanlaittoasetukset.
3. Jos et palauta toimintaa painamalla taukopainiketta 10 minuutin kuluessa taukotilassa, keittotaso siirtyy valmiustilaan.

Ajastin

1. Ajastintoiminnon avulla voidaan asettaa enintään 99 minuutin ajastin. Aktivoi ajastin ajastinpainiketta painamalla. Näytöllä näkyy "00".

2. Aseta ajastimen aika — ja + -painikkeiden avulla. Jos aikaa ei aseteta viiden sekunnin kuluessa, ajastintoiminto peruutetaan.
3. Aseta haluamasi aika lisäämällä minuuotteja + -painikkeella arvosta 00 minuuttia alkaen. Kun + -painiketta painetaan pidempään, ajan asetukseen lisätään 10 minuuttia. Vähennä aikaa 99 minuutista alkaen painamalla — -painiketta. Kun — -painiketta painetaan pidempään, ajan asetuksesta vähennetään 10 minuuttia.
4. Ajastintilassa näytöllä näytetään vuorotellen tehotaso ja aika. Kun tehotaso lasketaan arvoon "0", myös ajastin sammuu.
5. Kun ajastin on poistettu käytöstä, keittotaso antaa 3 merkkiääntä ja sammuu automaattisesti.

Automaattinen sammutus

Tämä toiminto sammuttaa keittotason automaattisesti, kun:

- lämpötilaa ei aseteta minuutin kuluessa siitä, kun keittotaso on kytketty päälle.
- keittotasoa ei kytketä pois päältä tai lämpötilaa muuteta kahden tunnin kuluessa tai kun ylikuumenemista esiintyy (esim. kattilan kiehuuttua tyhjäksi).

Tekniset tiedot

Nimellisteho	2 000 W
Nimellisjännite	220 – 240 V~
Nimellistaajuus	50 – 60 Hz
Syvyys	380 mm
Leveys	300 mm
Korkeus	57 mm
Nettopaino	3,5 kg

Mallin yksilöinti	LAGAN 605-055-68
Keittotason tyyppi	Kalusteeseen asennettava keittotaso
Keittoalueiden määrä	1
Kuumennustekniikka	Induktio
Pyöreiden keittoalueiden halkaisija (Φ)	15,0 cm
Energiankulutus keittoaluetta kohden (EC electric cooking)	193,5 Wh/kg
Keittotason energiankulutus (EC electric hob)	193,5 Wh/kg

VAATIMUSTENMUKAISUUSVAKUUTUS

Tämä laite täyttää EU-asetuksen 66/2014 ekosuunnitteluvaatimukset, kuten määritetty eurooppalaisessa standardissa EN 60350-2 – Ruoanlaittoon tarkoitetut sähkötoimiset kodinkoneet – Osa 2: Keittotasot – Suorituskyvyn mittaustavat.

 Tämä laite on suunniteltu, valmistettu ja myyty ETY-direktiivien mukaisesti.

Tekniset tiedot löytyvät tuotteen pohjaan kiinnitetystä tyyppikilvestä.

Beskrivning av produkten

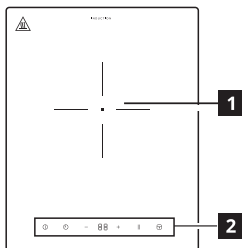

- 1** Enkel matlagningszon (150 mm) 2000 W
- 2** Kontrollpanel

Kontrollpanel

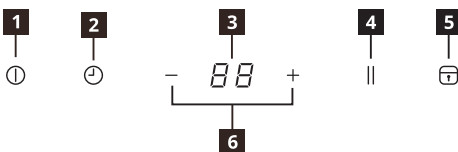

- 1** På/Av
- 2** Timerkontroll
- 3** Effektnivå/display med timer
- 4** Paus
- 5** Lås/barnlås
- 6** Inställningar för effektnivå -/+

Grytan är felaktigt placerad eller saknas

Denna symbol visas om grytan inte är lämplig för användning på en induktionshäll, inte är korrekt placerad eller inte har en lämplig storlek för den valda matlagningszonen. Om ingen gryta upptäcks inom 30 sekunder efter valet stängs matlagningszonen av.

Restvärme

Om displayen visar "H" är matlagningszonen fortfarande varm. När matlagningszonen svalnar slöcknar displayen.

Daglig användning

Ansluta till eluttag







När kontakten har satts in i ett eluttag aktiveras barnlåset. Tryck och håll ned barnlåsknappen i 2 sekunder för att inaktivera.



PÅ/AV

1. Tryck på PÅ/AV-knappen och "0" kommer att visas på displayen för att visa att hällen är i standby-läge. Effektindikeringen kommer att tändas. Om ingen värmeinställning väljs inom 1 minut, kommer hällen att stängas av automatiskt utan att man trycker på PÅ/AV-knappen.
2. Om man trycker på PÅ/AV-knappen under användning, stängs hällen av.

Effektnivå/timerinställningar

1. Tryck på  eller  för att kontrollera värmenivån eller timerinställningen under användning.
2. Tryck på  och strömnivån går direkt till "9". Tryck på  för att sänka effektnivån från "9" till "0".
3. Tryck på  och effektnivån ökar från "0". Tryck på  för att öka effektnivån från "0" till "9".



Låsfunktion/barnlåsfunktion

Du kan också ha kontrollpanelen låst när hällen inte används. Denna funktion förhindrar att hällen sätts på av misstag. Alternativt kan du låsa kontrollpanelen medan matlagningszonen används för att till exempel rengöra hällen. Detta förhindrar en oavsiktlig ändring av inställningen för effektnivån. Hällen kan fortfarande stängas av med hjälp av PÅ/AV-knappen.

Aktivera låset

Håll låsknappen nedtryckt i 2 sekunder. Funktionen är aktiverad när Låsknappens indikering tänds och ett ljud hörs..

Inaktivera låset

Håll låsknappen nedtryckt i 2 sekunder. Funktionerna inaktiveras när Låsknappens indikering släcks och ett ljud hörs.

Paus

1. Tryck på pausknappen under användning så kommer "--" att visas på displayen och hällen pausas tillfälligt. Hällen stoppar uppvärmningen och ingen effekt tillämpas.
2. Tryck på knappen igen för att gå tillbaka till föregående inställning för matlagning.
3. Om du inte trycker på knappen Paus för att återgå till drift inom tio minuter under pausstatus aktiverar hällen i standby-läge.

Timer

1. Timerfunktionen används för att ställa in matlagningstid på maximalt 99 minuter. Tryck på timerknappen för att aktivera timern. "00" kommer att visas på displayen.

2. Tryck på — eller + för att ställa in timern. Om ingen inställning görs inom 5 sekunder kommer timern att annulleras.
3. För att ställa in önskad timerinställning, tryck på + för att öka siffran för timerinställningen från 00 minuter. Om du gör ett längre tryck på + kommer inställningen att öka med 10 minuter i taget. Tryck på — för att minska siffran för timerinställningen från 99 minuter. Om du gör ett längre tryck på — kommer inställningen att minska med 10 minuter i taget.
4. Under timerinställningen kommer strömnivån och tiden att visas växelvis på displayen. När strömnivån minskas till "0" kommer timern att inaktiveras.
5. När timern inaktiveras kommer hällen att pipa 3 gånger och stängas av automatiskt.

Automatisk avstängning**Denna funktion stänger av hällen automatiskt om:**

- du inte gör någon värmeinställning inom 1 minut efter att hällen satts på.
- du inte stänger av en matlagingszon eller inte ändrar på värmeinställningen efter 2 timmar eller om överhettning inträffar (t.ex. om en stekpanna torrkokar).

Tekniska data

Märkeffekt	2 000 W
Spänning	220 - 240 V~
Frekvens	50 - 60 Hz
Djup	380 mm
Bredd	300 mm
Höjd	57 mm
Nettovikt	3,5 kg

Modellidentifiering	LAGAN 605-055-68
Typ av håll	Inbyggd håll
Antal matlagingszoner	1
Uppvärmningsteknik	Induktion
Diameter på cirkulära matlagingszoner (Φ)	15,0 cm
Energiförbrukning per matlagingszon (EF vid elektrisk matlagning)	193,5 Wh/Kg
Hällens energiförbrukning (EF för hällen)	193,5 Wh/Kg

FÖRSÄKRAN OM EFTERLEVAND

Den här apparaten uppfyller ekodesignkraven i europeiska förordningar nr. 66/2014 i enlighet med den europeiska standarden EN 60350-2 - Elektriska hushållsapparater - del 2: Hållar - metodik för att mäta prestanda.

 Denna spis har konstruerats, tillverkats och sålts i enlighet med EEG-direktiven.

De tekniska uppgifterna finns på typskylten på produktens undersida.

Popis spotřebiče

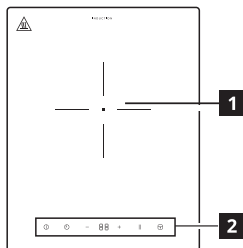

- 1** Jedna varná zóna (150 mm) 2 000 W
- 2** Ovládací panel

Ovládací panel

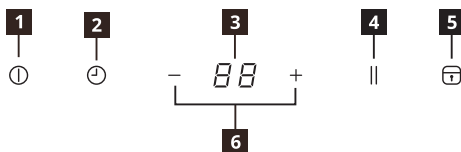

- 1** Vypínač
- 2** Ovládání pomocí časovače
- 3** Zobrazení úrovně výkonu / časovače
- 4** Pozastavit
- 5** Zámek / dětský zámek
- 6** Nastavení úrovně výkonu - / +

U Hrnc je nesprávně umístěn nebo chybí

Tento symbol se zobrazí v případě, že hrnec není vhodný pro indukční vaření, je nesprávně umístěn nebo nemá příslušnou velikost pro vybranou varnou zónu. Pokud k detekci hrnce nedojde do 30 sekund od nastavení volby, varná zóna se vypne.

H Zbytkové teplo

Pokud se zobrazuje hodnota „H“, je varná zóna stále horká. Jakmile varná zóna zchladne, zobrazení se vypne.

Každodenní používání

Zapojení do zásuvky

Po zapojení zástrčky do elektrické zásuvky se aktivuje dětský zámek. Stisknutím tlačítka Dětský zámek na dobu 2 sekund dětský zámek deaktivujete.

⏻ VYPÍNAČ

- Stiskněte vypínač. Na displeji se zobrazí pohotovostní režim „0“ a rozsvítí se kontrolka napájení. Pokud do 1 minuty nedojde k nastavení teploty, varná deska se automaticky vypne bez stisknutí vypínače.
- Pokud během provozu stisknete vypínač, varná deska se vypne.

— + Nastavení úrovně výkonu / časovače

- Pokud chcete v průběhu vaření ovládat úroveň ohřevu nebo nastavit časovač, stiskněte tlačítko — nebo +.
- Stisknutím tlačítka — se úroveň výkonu ihned přepne na „9“. Stisknutím tlačítka — budete snižovat úroveň výkonu od „9“ do „0“.
- Stisknutím tlačítka + budete úroveň výkonu zvyšovat od „0“. Stisknutím tlačítka + budete zvyšovat úroveň výkonu od „0“ do „9“.



🔒 Funkce zámku / funkce dětského zámku

Ovládací panel můžete také udržovat zamčený, i když varná deska není v provozu. Tato funkce zabraňuje náhodnému spuštění spotřebiče. Je-li varná zóna v provozu, můžete ovládací panel uzamknout, například z důvodu čištění varné desky. Zabraňuje se tak náhodné změně nastavení úrovně výkonu. Varnou desku bude možné stále vypnout vypínačem.

Aktivace zámku

Stiskněte tlačítko zámku a držte jej stisknuté po dobu 2 sekund. Funkce bude aktivována, jakmile se rozsvítí kontrolka tlačítka zámku a ozve se zvukové znamení.

Deaktivace zámku

Stiskněte tlačítko zámku a držte jej stisknuté po dobu 2 sekund. Funkce je deaktivována, jakmile zhasne kontrolka tlačítka zámku a ozve se zvukové znamení.

Pozastavit

1. V průběhu provozu stiskněte tlačítko Pauza, na displeji se objeví „-“ a varná deska bude dočasně pozastavena. Varná deska zastaví ohřev a výkon.
2. Dalším stisknutím tohoto tlačítka bude obnoveno předchozí nastavení vaření.
3. Pokud během pozastavení nestisknete do 10 minut tlačítko pro pozastavení, aby se spotřebič vrátil k provozu, varná deska přejde do pohotovostního režimu.

Časovač

1. Funkce časovače slouží k nastavení doby vaření, maximální doba vaření je 99 minut. Časovač aktivujete stisknutím tlačítka Časovač, na displeji se zobrazí „00“.
2. Časovač nastavíte stisknutím tlačítka — nebo +. Pokud čas nebude spuštěn do 5 sekund, bude časovač zrušen.
3. Požadovanou dobu časovače zvýšíte stisknutím tlačítka +, kterým zvýšíte nastavení z počátečních 00 minut. Delším stisknutím tlačítka + se nastavení zvýší o 10 minut. Stisknutím tlačítka — snížíte nastavení času z 99 minut. Delším stisknutím tlačítka — se nastavení sníží o 10 minut.
4. V režimu Časovač se na displeji bude střídavě zobrazovat úroveň napájení a čas. Když se úroveň napájení sníží na „0“, časovač se deaktivuje.
5. Je-li časovač deaktivován, varná deska 3krát pípne a automaticky se vypne.

Automatické vypnutí

Funkce varnou desku automaticky vypne v následujících případech:

- Když do 1 minuty po zapnutí varné desky nenastavíte ohřev.
- Když po 2 hodinách nezapnete varnou zónu nebo neupravíte nastavení ohřevu, či v případě přehřátí (např. při smažení pánve na sucho).

Technické údaje

Jmenovitý příkon	2 000 W
Jmenovité napětí	220 – 240 V~
Jmenovitý kmitočet	50 – 60 Hz
Hloubka	380 mm
Šířka	300 mm
Výška	57 mm
Hmotnost netto	3,5 kg

Identifikace modelu	LAGAN 605-055-68
Typ varné desky	Vestavěná varná deska
Počet varných zón	1
Technologie ohřevu	Indukce
Průměr kruhových varných zón (Φ)	15,0 cm
Spotřeba energie na varnou zónu (EC electric cooking)	193,5 Wh/kg
Spotřeba energie varné desky (EC electric hob)	193,5 Wh/kg

PROHLÁŠENÍ O SHODĚ

Tento spotřebič splňuje požadavky na ekodesign evropského nařízení č. 66/2014 v souladu s evropskou normou EN 60350-2 - Elektrické spotřebiče na vaření pro domácnost - Část 2: Varné desky - Metody měření funkce.

 Tento spotřebič je navržen, vyroben a prodáván v souladu se směrnicemi EHS.

Technické údaje jsou uvedené na typovém štítku na spodní části výrobku.

Descripción del aparato

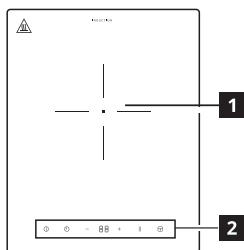

- 1** Una zona de cocción (150 mm) 2000 W
- 2** Panel de control

Panel de control

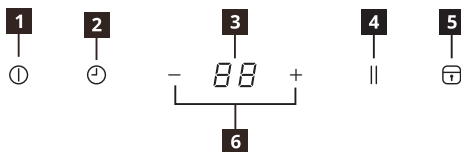

- 1** Encendido/Apagado
- 2** Control del temporizador
- 3** Nivel de potencia/indicador del temporizador
- 4** Pausar
- 5** Bloqueo/bloqueo para niños
- 6** Ajuste del nivel de potencia - / +

U Olla mal colocada o ausente

Este símbolo aparece si la olla no es apta para la cocina de inducción, no está bien colocada o no es del tamaño adecuado para la zona de cocción seleccionada. Si no se detecta ninguna olla en 30 segundos tras la selección, la zona de cocción se apagará.

H Calor residual

Si el indicador muestra «H» quiere decir que la placa aún está caliente. Cuando la placa se enfríe el indicador desaparecerá.

Uso diario

Conexión a la toma de corriente

Después de introducir el enchufe en la toma de corriente, se activa el bloqueo para niños. Mantenga pulsado el botón de bloqueo para niños durante 2 segundos para desactivarlo.

I ENCENDIDO/APAGADO

1. Pulse el botón de encendido/apagado, en el visor aparecerá «0» cuando esté en modo en espera y el indicador de encendido se iluminará. Si no se ha seleccionado ningún nivel de potencia en 1 minuto, la placa se apagará automáticamente sin necesidad de pulsar el botón de encendido/apagado.
2. Si pulsa el botón de encendido/apagado mientras está funcionando, la placa se apagará.

— + Nivel de potencia/ajuste del temporizador

1. Pulse — o + para ajustar el nivel de potencia o el temporizador mientras esté en funcionamiento.
2. Pulsando —, el nivel de potencia pasa directamente a «9». Pulse — para disminuir el nivel de potencia de «9» a «0».
3. Pulse +, el nivel de potencia aumentará desde «0». Pulse + para aumentar el nivel de potencia de «0» a «9».

L Función de bloqueo/Función de bloqueo para niños

También puede mantener el panel de control bloqueado cuando la placa no esté en funcionamiento. Esta función previene un funcionamiento accidental del aparato. También, para operar en la zona de cocción, puede bloquear el panel de control, por ejemplo para limpiar la placa. Esto evita el cambio accidental del ajuste del nivel de potencia. Estando bloqueada la placa puede apagarla mediante el botón de encendido/apagado.

Activar el bloqueo

Pulse el botón de bloqueo durante 2 segundos. La función se activa cuando el indicador del botón de bloqueo se ilumina y se oye un aviso sonoro.

Desactivar el bloqueo

Pulse el botón de bloqueo durante 2 segundos. La función se desactiva cuando el indicador del botón de bloqueo se apaga y suena el aviso sonoro.

Pausar

1. Pulse el botón de pausa mientras esté funcionando, en la pantalla se visualizará «->» y la placa se parará temporalmente. La placa dejará de calentarse y no tendrá potencia.
2. Si se vuelve a presionar este botón, se volverá al nivel de potencia anterior.
3. Si no presiona el botón de pausa para volver al funcionamiento en 10 minutos durante el estado de pausa, la placa entrará en modo de suspensión.

Temporizador

1. La función de temporizador se utiliza para ajustar un tiempo de cocción máximo de 99 minutos. Pulse el botón temporizador para activarlo y en la pantalla aparecerá «00».

2. Pulse — o + para ajustar el temporizador. Si no se pone en funcionamiento en 5 segundos, se cancelará el temporizador.
3. Para ajustar el tiempo deseado, pulse + para aumentar el tiempo empezando por 00 minutos. Si se pulsa + durante más tiempo, el ajuste aumentará en saltos de 10 minutos. Pulse — para disminuir el tiempo empezando desde 99 minutos. Si se pulsa — durante más tiempo, el ajuste disminuirá en saltos de 10 minutos.
4. Mientras esté puesto el temporizador, en la pantalla aparecerán alternativamente el nivel de potencia y el tiempo. Si el nivel de potencia se reduce a «0», el temporizador se desactiva.
5. Cuando se desactiva el temporizador, la placa parpadea 3 veces y se apaga automáticamente.

Apagado automático

Esta función desconecta automáticamente la placa si:

- No pone un nivel de potencia pasado 1 minuto después de haber encendido la placa.
- No apaga una zona de cocción o no modifica el nivel de potencia pasadas 2 horas o se produce un sobrecalentamiento (por ejemplo cuando un recipiente hierve en seco).

Datos técnicos

Potencia nominal	2000 W
Tensión nominal	220-240 V~
Frecuencia nominal	50-60 Hz
Fondo	380 mm
Ancho	300 mm
Alto	57 mm
Peso neto	3,5 kg

Identificación del modelo	LAGAN 605-055-68
Tipo de placa	Placa integrada
Números de zonas de cocción	1
Tecnología de calentamiento	Inducción
Diámetro de las zonas de cocción circulares (Φ)	15,0 cm
Consumo de energía por zona de cocción (cocina eléctrica de la CE)	193,5 Wh/Kg
Consumo de energía de la placa (placa eléctrica de la CE)	193,5 Wh/Kg

DECLARACIÓN DE CONFORMIDAD

Este electrodoméstico cumple con los requisitos de diseño ecológico del reglamento europeo n. 66/2014 en conformidad con la norma europea EN 60350-2 - Aparatos electrodomésticos de cocina - Parte 2: Placas - Métodos para medir el rendimiento.

CE Este aparato ha sido diseñado, fabricado y puesto a la venta en cumplimiento con las directivas de la CEE.

Se hace referencia a las especificaciones técnicas en la placa de características situada en la parte inferior del producto.

Descrizione del prodotto

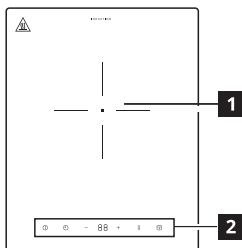

- 1 Zona di cottura singola (150 mm) 2000 W
- 2 Pannello di controllo

Pannello di controllo

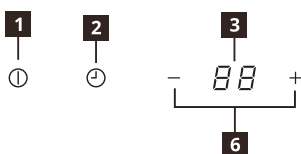

- 1 Accensione e spegnimento
- 2 Controllo del timer
- 3 Livello di potenza/Display di visualizzazione del timer
- 4 Pausa
- 5 Fermo/Blocco di sicurezza per i bambini
- 6 Impostazione del livello di potenza - / +

U Tegame non posizionato correttamente o non presente

Questo simbolo viene visualizzato quando il tegame utilizzato non è adatto per la cottura a induzione, non è posizionato correttamente o non è delle dimensioni adatte per la zona di cottura selezionata. Se non viene rilevata la presenza di un tegame entro 30 secondi dopo avere effettuato la selezione, la zona di cottura si spegne.

H Calore residuo

Se sul display viene visualizzato il simbolo "H", significa che la zona di cottura è ancora calda. Una volta che la zona di cottura si sarà raffreddata, il display si spegnerà.

Uso quotidiano

Collegamento alla presa

Dopo aver inserito la spina nella rete di alimentazione, il blocco di sicurezza per bambini si attiva. Per disattivarlo premere e lasciare premuto per 2 secondi il tasto Blocco di sicurezza per bambini.

2. Premendo —, il livello di potenza arriverà a "9". Premere — per ridurre il livello di potenza da "9" a "0".
3. Premere + per aumentare il livello di potenza da "0". Premere + per aumentare il livello di potenza da "0" a "9".

I Accensione e spegnimento

1. Premendo il tasto di accensione/spegnimento, sul display viene visualizzato "0" come in modalità stand-by e l'indicatore di potenza si accende. Se non viene selezionata alcuna impostazione di calore entro 1 minuto, il piano cottura si spegnerà automaticamente senza che sia necessario premere il tasto di accensione/spegnimento.
2. Premendo il tasto di accensione/spegnimento durante il funzionamento, il piano a induzione si spegne.

L Funzione di blocco/Blocco di sicurezza per bambini

È possibile inoltre bloccare il pannello di controllo quando il piano cottura non è in funzione. Questa funzione impedisce l'azionamento accidentale dell'apparecchio. Oppure, quando la zona di cottura è accesa, è possibile bloccare il pannello di controllo, ad esempio per pulire il piano di cottura. In questo modo sarà possibile evitare una variazione accidentale dell'impostazione del livello di potenza. È possibile spegnere il piano a induzione con il tasto di accensione/spegnimento.

M Impostazione del livello di potenza/timer

1. Premere — o + per controllare il livello di potenza del calore o la durata del timer impostato durante il funzionamento.

Attivazione del blocco

Premere il tasto di blocco per 2 secondi. La funzione è attiva quando l'indicatore del tasto di blocco si accende e viene emesso un segnale acustico.

Disattivazione del blocco

Premere il tasto di blocco per 2 secondi. La funzione è disattivata quando l'indicatore del tasto di blocco si spegne e viene emesso un segnale acustico.

Pausa

1. Premendo il tasto Pausa durante il funzionamento, sullo schermo si visualizzerà "--". Il piano cottura, inoltre, andrà temporaneamente in pausa. Il riscaldamento del piano cottura si interromperà e l'alimentazione si disattiverà.
2. Premendo nuovamente il tasto, si ritorna alla precedente impostazione di cottura.
3. Se, durante lo stato di pausa, il tasto Pausa non viene premuto entro 10 secondi per riprendere il funzionamento dell'apparecchio, il piano cottura entrerà in modalità stand-by.

Timer

1. La funzione timer è utilizzata per impostare il tempo di cottura (massimo 99 minuti). Premere il tasto Timer per attivare il timer. Sul display verrà visualizzato "00".

2. Premere — o + per impostare il timer. Se non viene eseguita alcuna operazione entro 5 secondi, il timer si resetterà.
3. Al fine di attivare l'impostazione desiderata, premere + per aumentare la durata del tempo a cominciare da 00 minuti. Premendo + per più tempo, l'impostazione aumenterà di 10 minuti. Premere — per diminuire la durata del tempo a cominciare da 99 minuti. Premendo — per più tempo, l'impostazione diminuirà di 10 minuti.
4. Quando il timer è attivo, il livello di potenza e il tempo verranno visualizzati alternativamente sul display. Quando il livello di potenza viene impostato a "0", il timer si disattiva.
5. Quando il timer è disattivato, il piano cottura emette 3 segnali acustici e si spegne automaticamente.

Spegnimento automatico**Il piano a induzione si spegne automaticamente quando:**

- non viene impostata la potenza di calore entro 1 minuto dall'accensione del piano cottura.
- non si è spenta una zona di cottura o non si è modificato l'impostazione di potenza del calore dopo 2 ore o, ancora, in caso di surriscaldamento (ad esempio, per la completa evaporazione del liquido contenuto in una pentola).

Dati tecnici

Potenza	2000 W
Tensione	220 - 240 V ~
Frequenza	50 - 60 Hz
Profondità	380 mm
Larghezza	300 mm
Altezza	57 mm
Peso netto	3,5 kg

Identificazione del modello	LAGAN 605-055-68
Tipo di piano cottura	Piano cottura integrato
Numero di zone di cottura	1
Tecnologia di riscaldamento	A induzione
Diametro delle zone di cottura circolari (Φ)	15,0 cm
Consumo energetico della zona cottura (apparecchiatura per la cottura elettrica CE)	193,5 Wh/Kg
Consumo energetico del piano cottura (piano cottura elettrico CE)	193,5 Wh/Kg

DICHIARAZIONE DI CONFORMITÀ

Questo apparecchio soddisfa i requisiti di Eco Design previsti dal Regolamento Europeo n. 66/2014 in conformità allo standard europeo EN 60350-2 - Apparecchi di cottura elettrici per uso domestico - Parte 2: Piani cottura - Metodi di misurazione delle prestazioni.

 Questo apparecchio è stato progettato, fabbricato e venduto in conformità con le direttive CEE.

I dati tecnici sono riportati sulla targhetta di identificazione situata nella parte inferiore del prodotto.

A készülék bemutatása

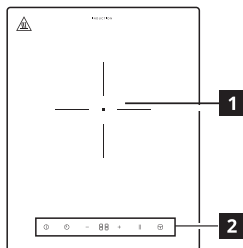

- 1** Egyetlen főzőzóna (150 mm) 2000 W
- 2** Kezelőpanel

Kezelőpanel

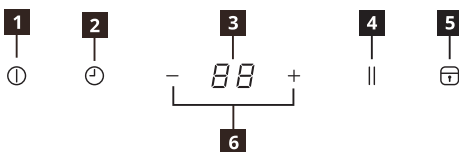

- 1** Be/Ki
- 2** Időzítő
- 3** Teljesítményszint/időzítés kijelzése
- 4** Szünet
- 5** Zár/gyerekzár
- 6** Teljesítményszint-beállítás +/-

U Az edény nincs megfelelő helyzetben, vagy nincs edény a készülékre helyezve

Ez a jel akkor látható, ha az edény nem alkalmas indukciós főzőlapon történő használatra, nincs megfelelő helyzetben, vagy nem megfelelő méretű a választott főzőzónához. Ha a készülék a kiválasztást követő 30 másodpercen belül nem érkezel edényt, a főzőzóna kikapcsol.

H Maradékhő

Ha a kijelzőn a „H” látható, akkor a főzőzóna még mindig forró. Amint a főzőzóna kihűlt, a jelzés eltűnik.

Napi használat

Csatlakoztatás a hálózati feszültségre

A hálózati feszültségre csatlakoztatás után bekapcsolódik a gyerekzár. A kikapcsoláshoz nyomja meg és 2 másodpercig tartsa nyomva a gyerekzár-gombot.



BE/KI

1. A BE/KI gombot megnyomva a kijelzőn a készenléti állapot „0” kijelzése jelenik meg, és a jelzőfény világít. Ha 1 percen belül nem állítja be a hőmérsékletet, akkor a főzőlap automatikusan, a BE/KI gomb megnyomása nélkül kikapcsolódik.
2. Üzem közben a BE/KI gombot megnyomva a készülék kikapcsolódik.

— + Teljesítményszint/időzítés beállítása

1. A — vagy + gombbal üzem közben a hőmérsékletet vagy az időzítést lehet beállítani.
2. A — gombot megnyomva a hőmérséklet a „9” fokozatra áll. A — gombbal a teljesítményszintet „9”-ről „0”-ra lehet csökkenteni.
3. A + gombbal a „0”-ról lehet növelni a teljesítményszintet. A + gombbal „0”-tól „9”-ig lehet növelni a teljesítményszintet.



Zár/gyerekzár funkció

A kezelőpanelt akkor is le lehet zárni, ha a főzőlap nem működik. Ekkor a funkció a főzőlap véletlen bekapcsolását akadályozza meg. A kezelőpanelt működés közben a főzőlap tisztításához is le lehet zárni. Ezzel megakadályozhatja a teljesítményszint-beállítás véletlen módosítását. A főzőlapot a BE/KI gombbal ekkor is ki lehet kapcsolni.

A lezárás bekapcsolása

Tartsa nyomva a Lezárás gombot 2 másodpercig. A funkció aktiválásakor világítani kezd a Lezárás gomb jelzőfénye, és hangjelzés hallható.

A lezárás kikapcsolása

Tartsa nyomva a Lezárás gombot 2 másodpercig. A funkció akkor van deaktiválva, ha a Zár kijelző kialszik, és egy hang hallatszik.

Szünet

- Működés közben nyomja meg a Szünet gombot. A kijelzőn a „-” jelzés jelenik meg, és a főzőlap ideiglenesen leáll. A főzőlap nem fűt tovább és nem ad le teljesítményt.
- A gombot ismét megnyomva a főzőlap az előző fűzési beállítással működik tovább.
- Ha 10 percen belül a szünet gombbal nem kapcsolja vissza a készüléket, akkor a főzőlap a készenléti módba lép.

Időzítő

- Az időzítővel legfeljebb 99 perces főzési időt lehet beállítani. Az Időzítés gombot megnyomva kapcsolja be az időzítőt. A kijelzőn a „00” jelzés jelenik meg.

- A — vagy + gombbal állítsa be az időt. Ha 5 másodpercen belül nem állítja be az időt, akkor az időzítő kikapcsolódik.
- A kívánt időzítés beállítását a + gombbal 00 perc értékről indulva lehet növelni. A + gombot hosszabb ideig nyomva tartva a beállítás 10 perces lépésekben nő. A — gombbal 99 perctől lefelé lehet csökkenteni az időbeállítást. A — gombot hosszabb ideig nyomva tartva a beállítás 10 perces lépésekben csökken.
- Időzített állapotban a kijelzőn a teljesítmény és az idő váltakozva jelenik meg. Ha a teljesítményszintet „0”-ra csökkenti, az időzítő kikapcsolódik.
- Az időzítő kikapcsolásakor a főzőlap 3 hangjelzést ad, majd automatikusan kikapcsolódik.

Automatikus kikapcsolás**A funkció automatikusan kikapcsolja a főzőlapot, ha:**

- a főzőlap bekapcsolása után 1 percen belül nem állítja be a hőmérsékletet,
- ha 2 óra múlva nem kapcsol ki egy főzőzónát, vagy nem módosítja a hőmérséklet-beállítást, vagy túlmelegedés esetén (pl. ha egy edényből kiforr minden folyadék).

Műszaki adatok

Névleges teljesítmény	2000 W
Névleges feszültség	220 - 240 V~
Névleges frekvencia	50 - 60 Hz
Mélység	380 mm
Szélesség	300 mm
Magasság	57 mm
Nettó tömeg	3,5 kg

Típusazonosítás	LAGAN 60S-05S-68
A főzőlap típusa	Beépített főzőlap
Főzőzónák száma	1
Hevítési technológia	Indukciós
A kör alakú főzőzónák átmérője (Φ)	15,0 cm
Az egyes főzőzónák energiafogyasztása (EC elektromos főző)	193,5 Wh/kg
A főzőlap energiafogyasztása (EC elektromos főzőlap)	193,5 Wh/kg

MEGFELELŐSÉGI NYILATKOZAT

Ez a készülék megfelel a 66/2014. sz. európai rendelet takarékosági követelményeinek, összhangban a következővel: Háztartási elektronikus főzőberendezések EN 60350-2 szabványa, 2. rész: Főzőlapok – Teljesítménymérési módszerek.

CE A készülék tervezése, gyártása és értékesítése az EGK irányelveinek megfelelően történt.

A műszaki adatok a termék aljára rögzített típuscímkén találhatóak.

Opis urządzenia

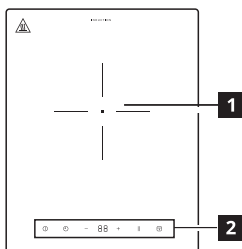

- 1** Pojedyncza strefa grzejna (150 mm) 2000 W
- 2** Panel sterowania

Panel sterowania

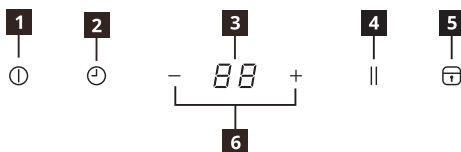

- 1** Włączanie/Wyłączanie
- 2** Kontrola czasu
- 3** Wyświetlacz poziomu mocy/czasu
- 4** Wstrzymaj
- 5** Blokada / blokada chroniąca dzieci
- 6** Ustawianie poziomu mocy - / +

U – brak lub niepoprawne umieszczenie garnka

Symbol pojawi się, gdy użyjesz naczynia nieodpowiedniego do kuchenki indukcyjnej, naczynie umieszczone jest niepoprawnie lub jest niewłaściwego rozmiaru dla wybranej strefy grzejnej. Jeżeli w ciągu 30 sekund od dokonania wyboru naczynia nie zostanie wykryte, strefa grzejna wyłączy się.

H – ciepło resztkowe

Jeżeli na wyświetlaczu widoczny jest symbol „H”, oznacza to, że pola grzejne są nadal gorące. Wskazanie zniknie, gdy pole grzejne ostygnie.

Codzienna użytkowanie

Podłączanie do gniazdka sieciowego

Po podłączeniu urządzenia do gniazda zasilającego aktywowane zostanie zabezpieczenie chroniące dzieci. Aby wyłączyć zabezpieczenie przytrzymaj przez 2 sekundy przycisk Zabezpieczenia.

Włączanie/Wyłączanie

- Naciśnij przycisk włączania/wyłączania; na panelu pojawi się wskazanie „0”, wyświetlane w trybie czuwania i włączy się wskaźnik zasilania. Jeżeli w ciągu 1 minuty nie wybierzesz ustawienia temperatury, płyta wyłączy się samoczynnie.
- Aby wyłączyć działającą płytę, naciśnij przycisk włączania/wyłączania.

Ustawianie poziomu mocy/czasu

- Aby podczas pracy zmienić ustawienie mocy lub czasu, naciśnij — lub +.
- Naciśnij — - wybrany zostanie „9” poziom mocy. Naciśnij —, aby zmniejszać poziom mocy od „9” do „0”.
- Naciśnij +. Poziom mocy będzie zwiększany od poziomu „0”. Naciśnij +, aby zwiększać poziom mocy od „0” do „9”.

Funkcja blokady/zabezpieczenia przed dziećmi

Panel sterowania można również zablokować, gdy płyta nie jest używana. Dzięki temu zapobiegiesz przypadkowemu włączeniu funkcji grzania. Gdy strefa grzejna jest włączona, możesz zablokować panel sterowania, na przykład, aby wyczyścić płytę. Zapobiega to przypadkowej zmianie ustawienia mocy. Wyłączenie płyty za pomocą przycisku włącz/wyłącz będzie nadal możliwe.

Włączanie blokady

Przytrzymaj przycisk blokady przez 2 sekundy. Włączenie funkcji jest sygnalizowane podświetleniem przycisku blokady i dźwiękiem.

Wyłączanie blokady

Przytrzymaj przycisk blokady przez 2 sekundy. Wyłączenie funkcji jest sygnalizowane wyłączeniem podświetlenia przycisku blokady i dźwiękiem.

Wstrzymaj

1. Podczas pracy urządzenia naciśnij przycisk Pauza; na wyświetlaczu pojawi się wskazanie „-” – praca płyty zostanie wstrzymana. Płyta przestanie grzać, a prąd nie będzie pobierany.
2. Ponowne naciśnięcie przycisku spowoduje wznowienie wstrzymanego trybu gotowania.
3. Jeżeli nie naciśniesz przycisku Pauza w ciągu 10 minut w celu wznowienia pracy po jej wstrzymaniu, płyta przełączy się w tryb oczekiwania.

Timer

1. Funkcja minutnika umożliwia ustawienie czasu gotowania – maksymalnie 99 minut. Aby włączyć Minutnik, naciśnij przycisk Minutnika – na wyświetlaczu pojawi się wskazanie „00”.

2. Naciśnij — lub +, aby wybrać ustawienie czasu. Jeżeli nie wybierzesz czasu w ciągu 5 sekund, funkcja minutnika zostanie wyłączona.
3. Aby wybrać czas, naciśnij +, aby zwiększyć ustawienie, począwszy od wartości 00 minut. Przytrzymanie + spowoduje zwiększenie wartości w kroku 10-minutowym. Naciśnij —, aby zmniejszać ustawienie czasu, począwszy od wartości 99 minut. Przytrzymanie — spowoduje zmniejszenie wartości w kroku 10-minutowym.
4. W trybie minutnika na wyświetlaczu na przemian wyświetlana jest moc i czas. Po zmniejszeniu ustawienia mocy do „0” funkcja minutnika zostanie wyłączona.
5. Po wyłączeniu minutnika płyta wyemituje 3 sygnałów dźwiękowych i wyłączy się automatycznie.

Automatyczne wyłączenie**Funkcja spowoduje automatyczne wyłączenie płyty, jeżeli:**

- nie wybierzesz ustawienia mocy grzania w ciągu 1 minuty od włączenia płyty.
- Nie wyłączysz pola grzejnego lub nie zmienisz ustawienia mocy przez 2 godziny bądź gdy wystąpi przegrzanie (np. gdy potrawa wygotuje się całkowicie).

Dane techniczne

Zużycie prądu	2000 W
Napięcie	220 – 240 V~
Częstotliwość prądu	50 – 60 Hz
Głębokość	380 mm
Szerokość	300 mm
Wysokość	57 mm
Masa netto	3,5 kg

Model	LAGAN 605-055-68
Typ płyty grzejnej	Wbudowana płyta
Liczba stref grzejnych	1
Technologia grzewcza	Indukcyjna
Średnica okrągłych stref grzejnych (Φ)	15,0 cm
Pobór mocy na strefę grzejną (EC electric cooking)	193,5 Wh/kg
Pobór mocy płyty (EC electric hob)	193,5 Wh/kg

DEKLARACJA ZGODNOŚCI

Niniejsze urządzenie spełnia wymagania dotyczące ekoprojektu określone w Rozporządzeniu Komisji (UE) nr 66/2014 zgodnie z normą europejską EN 60350-2 — Elektryczny sprzęt do gotowania do użytku domowego — Część 2: Płyty kuchenne — Metody badań cech funkcjonalnych.

CE Niniejsze urządzenie zostało zaprojektowane, wyprodukowane i sprzedane zgodnie z dyrektywami WE.

Dane techniczne zostały podane na tabliczce znamionowej przymocowanej do spodu urządzenia.

Izstrādājuma apraksts

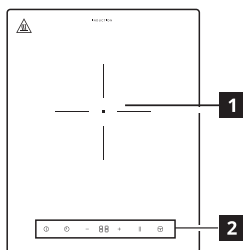

- 1 Viena gatavošanas zona (150 mm) 2000 W
- 2 Vadības panelis

Vadības panelis

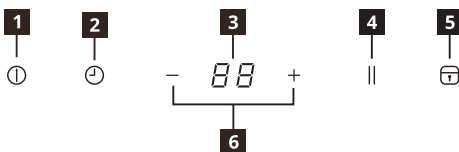

- 1 Iesl./Izsl.
- 2 Taimera vadība
- 3 Jaudas līmeņa / taimera displejs
- 4 Pauzēt
- 5 Bloķēšana/Bērnu bloķēšana
- 6 Jaudas līmeņa iestatījums +/-

U Nav katla vai tas ir novietots nepareizi

Šis simbols parādās, ja katls nav piemērots indukcijas plītij, nav novietots pareizi vai tā izmērs neatbilst atlasītajai gatavošanas zonai. Ja katls netiek konstatēts 30 sekunžu laikā pēc atlasīšanas, gatavošanas zona izslēdzas.

H Paliekošais siltums

Ja displejā redzams simbols "H", gatavošanas zona joprojām ir karsta. Kad gatavošanas zona ir atdzisusi, displejs izslēdzas.

Ikdienas lietošana

Pieslēgšana pie kontaktligzdas

Pēc iekārtas pieslēgšanas pie elektrības tīkla ieslēdzas bērnu drošības iekārta. Nospiediet un 2 sekundes turiet nospiestu Bērnu drošības pogu, lai atslēgtu funkciju.

IESL./IZSL.

1. Nospiediet IESL./IZSL. pogu. Ekrānā parādīsies "0" – iekārta strādā gaidstāves režīmā. Iedegsies jaudas indikators. Ja 1 minūtes laikā netiek atlasīts siltuma iestatījums, plīts automātiski izslēgsies, pat tad, ja netiek nospiesta IESL./IZSL. poga.
2. Nospiežot IESL./IZSL. pogu darbības laikā, plīts tiks izslēgta.

— + Jaudas līmeņa / taimera iestatīšana

1. Nospiediet — vai +, lai iekārtas darbības laikā iestatītu temperatūras līmeni vai taimeri.
2. Nospiežot —, jaudas līmenis pieaugs līdz "9". Nospiediet —, lai samazinātu jaudas līmeni no "9" līdz "0".
3. Nospiežot +, jaudas līmenis palielināsies no "0". Nospiediet +, lai palielinātu jaudas līmeni no "0" līdz "9".



Bloķēšanas funkcija/Bērnu bloķēšanas funkcija

Vadības paneli iespējams bloķēt arī laikā, kad plīts nedarbojas. Šī funkcija nepieļauj nejaušas darbības ar iekārta. Kad gatavošanas zona darbojas, jūs varat bloķēt vadības paneli, piemēram, lai notīrītu plīti. Tas novērš iespēju nejauši mainīt jaudas līmeņa iestatījumu. Plīti vēl joprojām iespējams izslēgt ar IESL./IZSL. pogas palīdzību.

Bloķēšanas aktivizēšana

Nospiediet un 2 sekundes turiet bloķēšanas pogu. Funkcija ir aktivizēta, kad iedegas bloķēšanas pogas indikators un atskan signāls.

Bloķēšanas deaktivizēšana

Nospiediet un 2 sekundes turiet bloķēšanas pogu. Funkcija ir deaktivizēta, kad izdziest bloķēšanas pogas indikators un atskan signāls.

|| Pauzēt

1. Plīts darbības laikā nospiediet Pauzes pogu; displejā atainosies "--", un plīts darbība uz laiku tiks apturēta. Plīts beigs sildīšanu, un enerģija netiks padota.
2. Vēlreiz nospiežot šo pogu, ieslēgsies iepriekšējie ēdiena gatavošanas iestatījumi.
3. Ja pauzes stāvoklī 10 minūšu laikā nenospiedīsiet Pauzes pogu, lai atgrieztos pie darba, plīts ieslēgs gaidstāves režīmu.

⌚ Taimeris

1. Taimera funkcija tiek lietota gatavošanas laika iestatīšanai. Maksimālais laiks ir 99 minūtes. Lai ieslēgtu taimeri, nospiediet Taimera pogu; displejā atainosies "00".

2. Nospiediet — vai +, lai iestatītu taimeri. Ja 5 sekunžu laikā netiek veikti nekādi iestatījumi, taimera funkcija tiks izslēgta.
3. Lai iestatītu nepieciešamo taimera rādītāju, nospiediet +, lai palielinātu taimera iestatījumu no 00 minūtēm. Nospiežot un turot +, iestatījums pieaugs par 10 minūtēm. Nospiediet —, lai samazinātu taimera iestatījumu no 99 minūtēm. Nospiežot un turot —, iestatījums samazināsies par 10 minūtēm.
4. Taimera funkcijas darbības laikā ekrānā pārmaiņus tiks atainots jaudas līmenis un laiks. Ja jaudas līmenis tiek samazināts līdz "0", taimeris izslēgsies.
5. Kad taimeris izslēdzas, plīts raida 3 skaņas signālus un automātiski izslēdzas.

Automātiska izslēgšanās**Funkcija automātiski izslēdz plīti šādos gadījumos:**

- pēc plīts ieslēgšanas 1 minūtes laikā netiek iestatīta temperatūra;
- 2 stundu laikā netiek izslēgta gatavošanas zona, 2 stundu laikā nav mainīti sildīšanas iestatījumi vai gadījumā, ja konstatēta pārkaršana (piemēram, ja šķidrums traukā ir pilnībā izgarojis).

Tehniskie dati

Nominālā jauda	2000 W
Nominālais spriegums	220 - 240 V~
Nominālā frekvence	50 - 60 Hz
Dziļums	380 mm
Platums	300 mm
Augstums	57 mm
Neto svars	3,5 kg

Modeļa identifikācija	LAGAN 605-055-68
Plīts veids	Iebūvēta plīts
Gatavošanas zonu skaits	1
Sildīšanas tehnoloģija	Indukcija
Apājo gatavošanas zonu diametrs (Φ)	15,0 cm
Enerģijas patēriņš katrai gatavošanas zonai (elektriskās ierīces ēdiena gatavošanai)	193,5 Wh/kg
Plīts enerģijas patēriņš (elektriskā plītsvirsmā)	193,5 Wh/kg

ATBILSTĪBAS DEKLARĀCIJA

Šī ierīce atbilst Eiropas Regulas Nr. 66/2014 ekodizaina prasībām saskaņā ar Eiropas standartu EN 60350-2 - Elektriskās mājaisaimniecības ierīces ēdiena gatavošanai - 2. daļa: Plīts virsmas - Veiktspējas mērīšanas metodes.

CE Šī ierīce ir izstrādāta, ražota un pārdota saskaņā ar EEK direktīvām.

Tehniskie dati ir norādīti uz izstrādājuma apakšā piestiprinātās datu plāksnītes.

Gaminio aprašymas

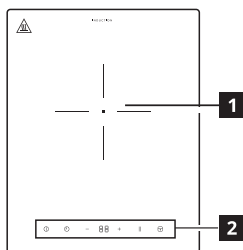

- 1** Viena gaminimo zona (150 mm) 2000 W
- 2** Valdymo skydelis

Valdymo skydelis

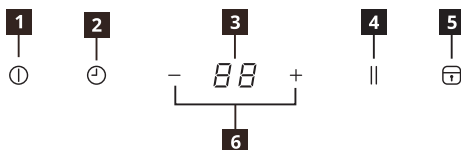

- 1** Įjungimas / Išjungimas
- 2** Laikmačio valdymas
- 3** Galios lygio / laikmačio rodymas
- 4** Pristabdymas
- 5** Užraktas / vaikų saugos užraktas
- 6** Galios lygio nuostata - / +

U Indas pastatytas neteisingai arba jo nėra

Simbolis rodomas, jei indas netinkamas indukciniam šildymui, pastatytas netinkamai arba jis nėra tinkamo dydžio pagal pasirinktą gaminimo zoną. Jei pasirinkus parinktį, per 30 sekundžių neaptinkamas indas, gaminimo zona išjunginama.

H Liekamasis karštis

Jei ekrane rodoma „H“, gaminimo zona vis dar karšta. Zonai atvėsus, ekranas išsijungia.

Kasdienis naudojimas

Įjungimas į elektros lizdą

Kištuką įjungus į pagrindinį maitinimo šaltinį, aktyvinamas vaikų saugos užraktas. Norėdami jį išjungti, paspauskite ir palaikykite vaikų saugos užrakto klavišą 2 sekundes.

⓪ ĮJUNGIMAS / IŠJUNGIMAS

- Paspauskite ĮJUNGIMO / IŠJUNGIMO mygtuką, ekrane pamatysite rodmenį „0“, kaip parengties režime, taip pat užsidegs maitinimo indikatorius lemputė. Jei per vieną minutę nepasirenkama karščio nuostata, kaitvietė išsijungia automatiškai, nepaspaudžiant ĮJUNGIMO / IŠJUNGIMO mygtuko.
- ĮJUNGIMO / IŠJUNGIMO mygtuką paspaudus prietaisui veikiant, kaitvietė išsijungia.

— + Galios lygio / laikmačio nuostata

- Prietaisui veikiant paspauskite — arba +, norėdami reguliuoti karščio lygį arba laikmačio nuostatą.
- Paspaudus —, galios lygis iš karto pakyla iki 9. Paspaudus —, galios lygis mažinamas nuo 9 iki 0.
- Paspaudus +, galios lygis didinamas nuo 0. Paspaudus +, galios lygis didinamas nuo 0 iki 9.

🔒 Užrakto funkcija / vaikų saugos užrakto funkcija

Valdymo skydelis gali būti užrakintas ir tuomet, kai kaitvietė neveikia. Ši funkcija apsaugo nuo atsitiktinio prietaiso įjungimo. Arba, kai veikia gaminimo zona, negalite užrakinti valdymo skydelio, pavyzdžiui, norėdami išvalyti kaitvietę. Tai neleidžia netyčia pakeisti galios lygio nuostatos. Kaitvietė vis dar galima išjungti ĮJUNGIMO / IŠJUNGIMO mygtuku.

Užrakto įjungimas

Paspauskite ir 2 sekundes palaikykite nuspaudę užrakto mygtuką. Funkcija suaktyvinama, kai užsidega užrakto indikatorius ir suskamba garsas.

Užrakto išjungimas

Paspauskite ir 2 sekundes palaikykite nuspaudę užrakto mygtuką. Funkcija išjungiamas, kai išsijungia užrakto indikatorius ir suskamba garsas.

Pristabdymas

1. Prietaisui veikiant paspauskite „Pauzės“ mygtuką, ekrane pamatysite „-“: kaitvietės veikimas laikinai sustabdomas. Kaitlentė nustos šildyti ir nebus maitinimo.
2. Paspaudus šį mygtuką dar kartą, grąžinama ankstesnė gaminimo nuostata.
3. Jei per 10 minučių pristabdymo būsenos metu nepaspausite pristabdymo klavišo, viryklė persijungs į budėjimo režimą.

**Laikmatis**

1. Laikmačio funkcija galima nustatyti didžiausią 99 minučių gaminimo laiką. Paspauskite laikmačio mygtuką, norėdami aktyvinti laikmatį: ekrane rodoma „00“.
2. Paspauskite — arba +, kad nustatytumėte laikmatį. Jei per 5 sekundes prietaisas neprededa veikti, laikmačio veikimas nutraukiamas.
3. Norėdami pasirinkti reikiamą laikmačio nuostatą, spauskite +, kad padidintumėte laiko nuostatą, pradėdant nuo 00. Spaudžiant + ilgiau, nuostata didinama kas 10 minučių. Spauskite —, kad sumažintumėte laiko nuostatas, pradėdant nuo 99 minučių. Spaudžiant — ilgiau, nuostata mažinama kas 10 minučių.
4. Veikiant laikmačio režimui, galios lygis ir laikas pakaitomis rodomi ekrane. Kai galios lygis sumažinamas iki 0, laikmatis išjungiamas.
5. Kai laikmatis išjungiamas, kaitvietė supypsi 3 kartus ir automatiškai išsijungia.

Automatinis išjungimas**Funkcija automatiškai išjungia kaitvietę, jei:**

- jei, įjungę kaitvietę, per 1 minutę nenustatote karščio nuostatos.
- Neišjungiate gaminimo zonos arba nepakeičiate karščio nuostatos po 2 valandų, arba jei atsiranda perkaitimas (pvz., prikaistuvis kaista tuščias).

Techniniai duomenys

Nominali galia	2000 W
Nominali įtampa	220–240 V~
Nominalus dažnis	50 / 60 Hz
Ilgis	380 mm
Plotis	300 mm
Aukštis	57 mm
Grynasis svoris	3,5 kg

Modelio identifikatorius	LAGAN 605-055-68
Kaitvietės tipas	Integruota kaitvietė
Gaminimo zonų skaičius	1
Šildymo technologija	Indukcija
Gaminimo zonų skersmuo (Φ)	15,0 cm
Kiekvienos gaminimo zonos energijos sąnaudos (EC elektrinis terminis maisto apdorojimas)	193,5 Wh/Kg
Kaitvietės energijos suvartojimas (EC elektrinė kaitvietė)	193,5 Wh/Kg

ATITIKTIES DEKLARACIJA

Šis prietaisas atitinka Europos reglamento Nr. 66/2014 ekologinio projektavimo reikalavimus pagal Europos standartą EN 60350-2 Buitiniai elektriniai virimo ir kepimo prietaisai. 2 dalis. Kaitlentės. Eksploatacinių charakteristikų matavimo metodai.

CE Šis prietaisas suprojektuotas, pagamintas ir parduotas laikantis EEB direktyvų.

Techniniai duomenys pateikiami duomenų lentelėje, pritvirtintoje prie gaminio apačios.

Descrição do Produto

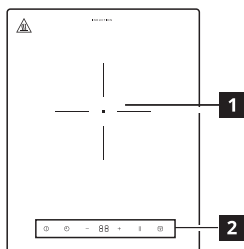

- 1** Zona de cozedura simples (150 mm) 2000 W
- 2** Painel de controlo

Painel de controlo

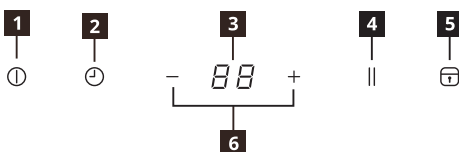

- 1** Ligado/Desligado
- 2** Controlo do temporizador
- 3** Visor do nível de potência/temporizador
- 4** Pausa
- 5** Bloqueio/bloqueio para crianças
- 6** Definição do nível de potência +/-

U Painela em falta ou colocada incorretamente

Este símbolo é apresentado se a painela não for adequada à cozedura de indução, se não estiver corretamente posicionada ou se não tiver as dimensões adequadas à zona de cozedura selecionada. Se não for detetada uma painela num espaço de 30 segundos após a seleção, a zona de cozedura desliga-se.

H Calor residual

Se o visor apresentar "H", a zona de cozedura ainda está quente. Quando a zona de cozedura arrefece, o visor desliga-se.

Utilização diária

Ligar à tomada

Depois de inserir a ficha na tomada principal, o bloqueio para crianças será ativado. Prima sem soltar a tecla Bloqueio de Crianças durante 2 segundos para desativar.

I LIGADO/DESLIGADO

1. Prima a tecla LIGADO/DESLIGADO, o ecrã exibirá "0" como no modo de standby e o indicador de alimentação acende-se. Se não houver nenhuma configuração de temperatura selecionada dentro de 1 minuto, a placa desliga-se automaticamente sem premir a tecla LIGADO/DESLIGADO.
2. Ao premir a tecla LIGADO/DESLIGADO durante a operação, a placa desliga-se.

— + Definição do nível de potência/temporizador

1. Pressione **—** ou **+** para controlar o nível de temperatura ou definição do temporizador durante a operação.
2. Prima **—**, o nível de potência vai diretamente para "9". Prima **—** para reduzir o nível de potência de "9" a "0".
3. Prima **+**, o nível de potência irá aumentar diretamente para "0". Prima **+** para aumentar o nível de potência de "0" para "9".

I Função de bloqueio/função de bloqueio para crianças

Pode também manter o painel de controlo bloqueado quando a placa não estiver a funcionar. Esta função impede uma operação acidental do equipamento. Ou quando a zona de cozedura está a funcionar, pode bloquear o painel de controlo, por exemplo, para limpar a placa. Evitará alterar acidentalmente a definição do nível de potência. A placa pode ainda ser desligada através do botão LIGADO/DESLIGADO.

Ativar o bloqueio

Prima a tecla de bloqueio durante 2 segundos. A função é ativada quando o indicador da tecla de bloqueio se acende e é emitido um som.

Desativar bloqueio

Prima a tecla de bloqueio durante 2 segundos. A função é desativada quando o indicador da tecla de bloqueio se desliga e é emitido um som.

|| Pausa

1. Prima a tecla Pausa quando estiver a utilizar, o painel exibirá "--", e a placa entrará temporariamente em pausa. A placa irá interromper o aquecimento e não haverá potência de saída.
2. Prima esta tecla novamente, para voltar para as definições de cozedura anteriores.
3. Se, durante o estado de pausa, não premir a tecla Pausa para retomar o funcionamento em 10 minutos, a placa entrará no modo de espera.

⌚ Temporizador

1. A função temporizador é utilizada para definir o tempo de cozedura com um tempo máximo de 99 minutos. Prima a tecla Temporizador para ativar o temporizador, o visor apresentará "00".

2. Prima — ou + para definir o temporizador. Se não houver nenhuma operação de tempo dentro de 5 segundos, o temporizador será cancelado.
3. Para definir o tempo que pretende, prima + para aumentar a configuração de tempo a partir de 00 minutos. Ao premir + por mais tempo, o ajuste aumentará em 10 minutos. Prima — para diminuir o tempo a partir dos 99 minutos. Ao pressionar — por mais tempo, o ajuste diminuirá em 10 minutos.
4. Durante o estado de Temporizador, o nível de potência e hora serão exibidos alternadamente no visor. Quando o nível de potência estiver em "0", o temporizador será desativado.
5. Quando o temporizador estiver desativado, a placa emite um sinal sonoro 3 vezes e desliga-se automaticamente.

Desativação automática

A função desliga a placa automaticamente se:

- não definir a configuração de temperatura depois de ligar o fogão no espaço de tempo de 1 minuto.
- Não desligar a zona de cozedura ou não modificar a definição de temperatura depois de 2 horas, ou se ocorrer superaquecimento (por exemplo, quando uma panela ferve sem água).

Dados técnicos

Potência nominal	2000 W
Tensão nominal	220 - 240 V~
Frequência nominal	50 - 60 Hz
Profundidade	380 mm
Largura	300 mm
Altura	57 mm
Peso líquido	3,5 kg

Identificação do modelo	LAGAN 605-055-68
Tipo de placa	Placa integrada
Número de zonas de cozedura	1
Tecnologia de aquecimento	Indução
Diâmetro das zonas de cozedura circulares (Φ)	15,0 cm
Consumo energético por zona de cozedura (CE da cozedura elétrica)	193,5 Wh/kg
Consumo energético da placa (CE da placa elétrica)	193,5 Wh/kg

DECLARAÇÃO DE CONFORMIDADE

Este aparelho cumpre os requisitos de design sustentável do Regulamento Europeu n.º 66/2014 em conformidade com a norma europeia EN 60350-2 - aparelhos eletrodomésticos de cozinha - Parte 2: Placas - Métodos de medição do desempenho.

CE Este aparelho foi concebido, fabricado e comercializado de acordo com as diretivas da CEE.

Os dados técnicos estão indicados na placa sinalética afixada na parte inferior do produto.

Descrierea produsului

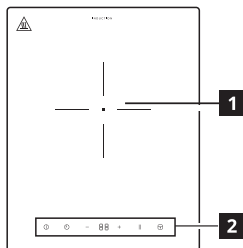

- 1 O singură zonă de gătit (150 mm) 2000 W
- 2 Panou de comandă

Panou de comandă

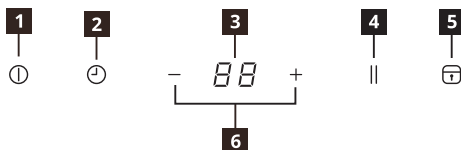

- 1 Pornit/Oprit
- 2 Control temporizator
- 3 Afișaj nivel de putere/temporizator
- 4 Pauză
- 5 Blocare/blocare pentru copil
- 6 Setarea nivelului de putere - / +

Vas poziționat greșit sau acesta lipsește

Acest simbol apare dacă vasul nu este potrivit pentru gătit prin inducție, nu este poziționat corect sau nu are o dimensiune adecvată pentru zona de gătit selectată. Dacă nu se detectează niciun vas în decurs de 30 de secunde de la efectuarea selecției, zona de gătit se oprește.

Căldură reziduală

Dacă pe afișaj apare „H”, zona de gătit este încă fierbinte. Când zona de gătit se răcește, afișajul se stinge.

Utilizarea zilnică







Conectarea la priză

După ce introduceți ștecul în priza de alimentare principală, siguranța de blocare pentru protecția copiilor va fi activată. Apăsăți și mențineți apăsată tasta de blocare pentru protecția copiilor timp de 2 secunde pentru a dezactiva blocarea.

PORNIT/OPRIT

- Apăsăți tasta PORNIT/OPRIT, pe ecran se va afișa „0” la fel ca în regimul de așteptare și indicatorul luminos de alimentare se va aprinde. Dacă timp de 1 minut nu se selectează nicio setare a căldurii, atunci plita se va opri automat fără apăsarea tastei PORNIT/OPRIT.
- Apăsăți tasta PORNIT/OPRIT în timpul funcționării, iar plita se va opri.

Setarea nivelului de putere/temporizatorului

- Apăsăți  sau  pentru a regla nivelul de căldură sau pentru setarea temporizatorului în timpul funcționării.
- Apăsăți , nivelul de putere va ajunge direct la „9”. Apăsăți  pentru a reduce nivelul de putere de la „9” la „0”.
- Apăsăți , nivelul de putere va crește de la „0”. Apăsăți  pentru a crește nivelul de putere de la „0” la „9”.

Funcție de blocare/Funcție de blocare pentru copii

De asemenea, puteți menține panoul de comandă blocat atunci când plita nu funcționează. Această funcție previne acționarea accidentală a aparatului. Sau, când zona de gătit este în funcțiune, puteți bloca panoul de comandă, de exemplu pentru a curăța plita. Aceasta împiedică schimbarea accidentală a setării nivelului de putere. Plita poate fi totuși oprită cu ajutorul tastei PORNIT/OPRIT.

Activarea blocării

Apăsăți tasta Blocare timp de 2 secunde. Funcția este activată atunci când indicatorul cheie de blocare este aprins și este emis un sunet.

Dezactivarea blocării

Apăsăți tasta Blocare timp de 2 secunde. Funcția este dezactivată atunci când indicatorul butonului Blocare se stinge și se emite un sunet.

 **Pauză**

1. Apăsăți tasta Pauză în timpul funcționării, ecranul va afișa „-“, iar plita va fi trecută temporar în pauză de funcționare. Plita nu se va mai încălzi și nu va mai produce energie.
2. Apăsând din nou această tastă, se va reveni la setarea anterioară pentru gătit.
3. Dacă nu apăsați tasta Pauză pentru a reveni la funcționare în decurs de 10 minute în timpul stării de pauză, plita va intra în modul de așteptare.

 **Temporizatorul**

1. Funcția de temporizator este folosită pentru a seta timpul de gătire cu un timp maxim de 99 de minute. Apăsăți tasta Temporizator pentru a activa temporizatorul, ecranul va afișa „00“.

2. Apăsăți — sau + pentru a seta temporizatorul. Dacă nu are loc nici o operațiune în decurs de 5 secunde, temporizatorul se va anula.
3. Pentru a seta valorile dorite pentru temporizator, apăsați + pentru a mări valoarea setată pentru timp începând de la 00 minute. Dacă apăsați + mai mult timp, valoarea setată va crește cu 10 minute. Apăsăți — pentru a micșora valoarea setată pornind de la 99 de minute. Dacă apăsați — mai mult timp, valoarea setată va scădește cu 10 minute.
4. În timpul stării aferente temporizatorului, se va afișa alternativ pe ecran nivelul puterii și ora. Dacă nivelul de putere este redus la „0“, temporizatorul va fi dezactivat.
5. Dacă temporizatorul este dezactivat, plita va emite un bip de 3 ori și se va opri automat.

Oprirea automată**Această funcție oprește automat plita în cazul în care:**

- nu setați valoarea dorită pentru căldură după pornirea plitei în decurs de 1 minut.
- Nu opriți o zona de gătit sau nu modificați setarea pentru căldură după 2 ore sau dacă are loc supraîncălzirea (de exemplu, atunci când o cratiță este încălzită fără apă).

Date tehnice

Putere nominală	2000 W
Tensiune nominală	220 - 240 V~
Frecvență nominală	50 - 60 Hz
Adâncime	380 mm
Lățime	300 mm
Înălțime	57 mm
Greutate netă	3,5 kg

Identificarea modelului	LAGAN 605-055-68
Tipul de plită	Plită încorporată
Numărul zonelor de gătit	1
Tehnologie de încălzire	Inducție
Diametrul zonelor de gătit circulare (Φ)	15,0 cm
Consumul de energie pe zonă de gătit (gătit electric EC)	193,5 Wh/Kg
Consumul de energie al plitei (plita electrică EC)	193,5 Wh/Kg

DECLARAȚIE DE CONFORMITATE

Acest aparat îndeplinește cerințele de proiectare ecologică ale Regulamentului European 66/2014 în conformitate cu standardul european EN 60350-2 – Aparat electrice de gătit pentru uz casnic – Partea 2: Plite – Metode de măsurare a performanței.

 Acest aparat a fost proiectat, fabricat și vândut în conformitate cu directivele CEE.

Datele tehnice sunt furnizate pe plăcuța de identificare atașată la partea inferioară a produsului.

Popis výrobku

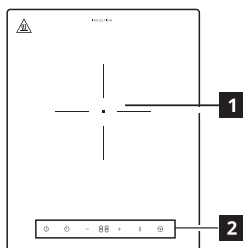

1 Jedna varná zóna (150 mm) 2000 W

2 Ovládací panel

Ovládací panel

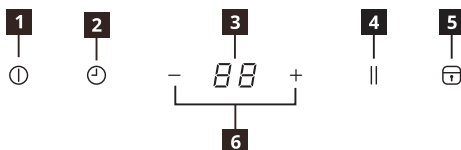

1 Zapnúť/Vypnúť

2 Ovládanie časovača

3 Displej úrovne výkonu/časovača

4 Pozastavenie

5 Zámok/Detský zámok

6 Nastavenie úrovne výkonu - / +

U Hrnec chýba alebo je nesprávne umiestnený

Tento symbol sa objaví, keď hrniec nie je vhodný na indukčné varenie, ak nie je umiestnený správne alebo ak nie je jeho veľkosť vhodná pre zvolenú varnú zónu. Ak sa do 30 sekúnd od voľby hrniec nezistí, varná zóna sa vypne.

H Zvyškové teplo

Ak sa na displeji zobrazuje „H“, varná zóna je stále horúca. Keď varná zóna vychladne, displej zhasne.

Každodenné používanie

Pripojenie do zásuvky

Po pripojení zástrčky do elektrickej siete, bude zapnutá detská poistka. Stlačte a podržte tlačidlo detskej poistky 2 sekundy pre jej vypnutie.

⏻ ZAPNÚŤ/VYPNÚŤ

1. Stlačte tlačidlo ZAPNÚŤ/VYPNÚŤ, na displeji sa zobrazí „0“ ako v pohotovostnom režime a rozsvieti sa indikátor napájania. Ak nie je zvolený stupeň ohrevu do 1 minúty, varná doska sa automaticky vypne bez stlačenia tlačidla ZAPNÚŤ/VYPNÚŤ.
2. Stlačte tlačidlo ZAPNÚŤ/VYPNÚŤ počas prevádzky a varná doska sa vypne.

— + Nastavenie úrovne výkonu/časovača

1. Stlačte **—** alebo **+** pre nastavenie úrovne ohrevu alebo nastavenie časovača počas prevádzky.
2. Stlačte **—**, úroveň výkonu sa zmení priamo na „9“.
3. Stlačením **—** znížite úroveň výkonu od „9“ do „0“.
3. Stlačením **+** zvýšite úroveň výkonu z hodnoty „0“.
- Stlačením **+** zvýšite úroveň výkonu od „0“ do „9“.

🔒 Funkcia zámku/funkcia detskej poistky

Môžete nechať ovládací panel zablokovaný aj keď varná doska nie je v prevádzke. Táto funkcia zabráni náhodnej prevádzke spotrebiča. Alebo keď je varná zóna v prevádzke, môžete uzamknúť ovládací panel, napríklad za účelom čistenia varnej dosky. Zabráni tak nežiaducej zmene nastavenia úrovne výkonu. Varná doska môže byť stále vypnutá pomocou tlačidla ZAPNÚŤ/VYPNÚŤ.

Aktivovanie zámku

Stlačte a 2 sekundy podržte tlačidlo Zámok. Funkcia je aktivovaná, keď indikátor tlačidla Zámok svieti a zaznie zvukový signál.

Deaktivovanie zámku

Stlačte a 2 sekundy podržte tlačidlo Zámok. Funkcia je deaktivovaná, keď indikátor tlačidla Zámok zhasne a zaznie zvukový signál.

Pozastavenie

1. Stlačte tlačidlo Pause počas prevádzky, displej zobrazí „-“ a varná doska bude dočasne pozastavená. Varná doska prestane hriať a výkon sa zníži na nulu.
2. Stlačte toto tlačidlo znova a varná doska bude pokračovať podľa predošlého nastavenia.
3. Ak do 10 minút nestlačíte tlačidlo Pozastavenie, aby bol spotrebič znova v prevádzke, varná doska prejde do pohotovostného režimu.

Časovač

1. Funkcia časovača používaná na nastavenie času varenia s maximálnym časom 99 minút. Stlačte tlačidlo časovača pre zapnutie časovača, na displeji sa zobrazí „00“.
2. Stlačte — alebo + pre nastavenie časovača. Ak nenastavíte čas do 5 sekúnd, časovač sa zruší.
3. Pre nastavenie želaného nastavenia časovača, stlačte + pre zvýšenie nastavenia času od 00 minút smerom nahor. Keď podržíte stlačené +, nastavenie sa bude zvyšovať o 10 minút. Stlačte — pre zníženie nastavenia času od 99 minút smerom dole. Keď podržíte stlačené —, nastavenie sa bude znižovať o 10 minút.
4. Počas zobrazenia stavu časovača, bude úroveň výkonu a čas zobrazený na displeji iným spôsobom. Keď je úroveň výkonu znížená na „0“, časovač bude vypnutý.
5. Keď je časovač vypnutý, varná doska 3-krát zapípa a vypne sa automaticky.

Automatické vypnutie**Táto funkcia vypne varnú dosku automaticky ak:**

- nenastavíte stupeň ohrevu do 1 minúty po zapnutí.
- Nevypnete varnú zónu ani nezmeníte stupeň ohrevu viac ako 2 hodiny alebo ak sa vyskytne prehrievanie (napr. keď sa panvica varí nasucho).

Technické údaje

Menovitý výkon	2000 W
Menovité napätie	220 – 240 V~
Menovitý kmitočet	50 – 60 Hz
Hĺbka	380 mm
Šírka	300 mm
Výška	57 mm
Čistá váha	3,5 kg

Identifikácia modelu	LAGAN 605-055-68
Typ varnej dosky	Zabudovaná varná doska
Počet varných zón	1
Technológia ohrevu	Indukcia
Priemer kruhových varných zón (Φ)	15,0 cm
Prikon na jednu varnú zónu (elektrické varenie EC)	193,5 Wh/Kg
Prikon varnej dosky (elektrická varná doska EC)	193,5 Wh/Kg

VYHLÁSENIE O SÚLADE S PRAVIDLAMI

Tento spotrebič spĺňa požiadavky o ekodizajne v nariadení EÚ č. 66/2014 v súlade s európskou normou EN 60350-2 – Elektrické varné spotrebiče pre domácnosť – Časť 2: Varné dosky – Metódy merania funkčných vlastností.

CE Tento spotrebič bol navrhnutý, vyrobený a predaný v súlade so smernicami EHS.

Technické údaje sú uvedené na štítku pripevnenom na spodnej strane výrobku.

Описание на продукта

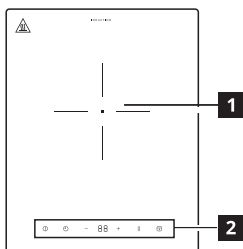

- 1** Една зона за готвене (150 mm) 2000 W
- 2** Панел за управление

Панел за управление

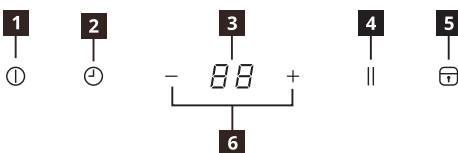

- 1** Вкл./Изкл.
- 2** Управление с таймер
- 3** Ниво на мощност/Индикация на таймера
- 4** Пауза
- 5** Заклучване/Заклучване от деца
- 6** Регулиране на нивото на мощност - / +

⚠ Неправилно поставен или липсващ съд

Този символ се показва, ако съдът не е подходящ за готвене на индукционен котлон, не е поставен правилно или размерът му не е подходящ за избраната зона за готвене. Ако в рамките на 30 секунди след избор на зона не бъде отчетен съд, зоната за готвене се изключва.

H Остатъчна топлина

Ако на дисплея свети индикаторът „H“, зоната за готвене все още е нагорещена. Когато зоната за готвене се охлади, индикаторът изгасва.

Ежедневна употреба

Включване към контакт

След поставяне на щепсела в контакта трябва да се активира заключващото устройство за деца. Натиснете и задръжте бутона за заключване от деца за 2 секунди, за да деактивирате.

⏻ ВКЛ./ИЗКЛ.

- Натиснете бутона ВКЛ./ИЗКЛ., на екрана се появява „0“, както при режим на готовност и индикаторът за мощност светва. Ако няма избрана настройка за нагряване в рамките на 1 минута, котлонът автоматично се изключва без натискане на бутона ВКЛ./ИЗКЛ.
- Натиснете бутона ВКЛ./ИЗКЛ. по време на работа, котлонът ще се изключи.

— + Ниво на мощност/Настройка на таймера

- Натиснете — или + за контролиране на нивото на нагряване или настройка на таймера по време на работа.
- Натиснете — за директно задаване на ниво на мощност „9“. Натиснете — за намаляване на нивото на мощност от „9“ до „0“.
- Натиснете + за увеличаване на нивото на мощност от „0“ нагоре. Натиснете + за увеличаване на нивото на мощност от „0“ до „9“.

🔒 Функция за заключване / Функция за заключване от деца

Можете да държите панела за управление заключен, когато котлонът не работи. Тази функция предотвратява случайно включване на уреда. Или когато зоната за готвене е включена, можете да заключите панела за управление, за да почистите котлона например. Така се предотвратява случайна промяна на нивото на мощност. Котлонът все още може да се изключи от бутона ВКЛ./ИЗКЛ.

Активиране на заключването

Натиснете и задръжте бутона за заключване за 2 секунди. Активирането на функцията се сигнализира със светване на индикатора на бутона за заключване и звуков сигнал.

Деактивиране на заключването

Натиснете и задръжте бутона за заключване за 2 секунди. Деактивирането на функциите се сигнализира с изгасване на индикатора на бутона за заключване и звуков сигнал.

|| Пауза

1. Натиснете ключ Пауза по време на работа, на екрана се показва „-“ и котлонът временно спира да работи. Захранването на котлона ще се изключи и той ще спре да се нагрява.
2. Натиснете отново този бутон, котлонът се връща към предишната настройка за готвене.
3. Ако не натиснете бутона за пауза, за да възобновите нагряването в рамките на 10 минути след стартиране на паузата, котлонът ще превключи в режим на готовност.

⌚ Таймер

1. Функцията „Таймер“ се използва за задаване на времето за готвене с максимално време от 99 минути. Натиснете бутона на таймера, за да включите таймера, на екрана се появява „00“.

2. Натиснете — или + за задаване на таймера. Ако не зададете време в рамките на 5 секунди, таймерът се изключва.
3. За задаване на желана настройка на таймера, натиснете + за увеличаване настройката за време с начало от 00 минути. Когато натиснете + за по-дълго време, настройката се увеличава с 10 минути. Натиснете — за намаляване на настройката за време с начало от 99 минути. Когато натиснете — за по-дълго време, настройката се намалява с 10 минути.
4. По време на функцията „Таймер“, нивото на мощност и времето ще се редуват на екрана. Когато нивото на мощност се намалява на „0“, таймерът се деактивира.
5. Когато таймерът се деактивира, котлонът издава звуков сигнал 3 пъти и се изключва автоматично.

Функция за автоматично изключване**Изключва автоматично котлона, ако:**

- Не сте задали настройка на нагряването след включване на котлона в рамките на 1 минута.
- Не сте изключили котлона или не сте променили настройката на нагряването след 2 часа или ако се получи прегряване (напр. когато тенджерата е извряла докрай).

Технически данни

Номинална мощност	2000 W
Номинално напрежение	220 - 240 V~
Номинална честота	50 - 60 Hz
Дълбочина	380 mm
Ширина	300 mm
Височина	57 mm
Нето тегло	3,5 kg

Идентификация на модела	LAGAN 605-055-68
Тип котлон	Вграден котлон
Брой зони за готвене	1
Технология на нагряване	Индукция
Диаметър на кръглите зони за готвене (Ф)	15,0 cm
Консумация на електроенергия от една зона за готвене (консумация при готвене на електричество)	193,5 Wh/Kg
Консумация на електроенергия от котлона (консумация на електрически котлон)	193,5 Wh/Kg

ДЕКЛАРАЦИЯ ЗА СЪОТВЕТВИЕ

Този уред отговаря на изискванията за екодизайн на Регламент (ЕС) № 66/2014 в съответствие с европейски стандарт EN 60350-2 - Битови електрически уреди за готвене - Част 2: Котлони. Методи за измерване на работните характеристики.

CE Този уред е проектиран, произведен и се продава в съответствие с Директивите на ЕИО.

Техническите данни са дадени на информационната табелка, поставена от долната страна на продукта.

Opis proizvoda

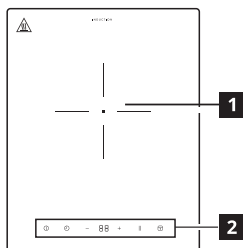

- 1** Pojedinačna zona za kuhanje (150 mm) 2000 W
- 2** Upravljačka ploča

Upravljačka ploča

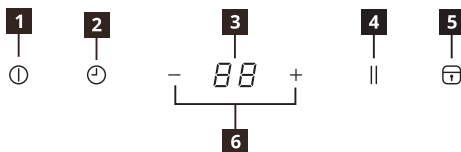

- 1** Uključivanje/Isključivanje
- 2** Kontrola vremena
- 3** Razina snage/Prikaz vremena
- 4** Pauza
- 5** Zaključavanje/dječja bravica
- 6** Prilagođavanje razine snage - / +

U Lonac nepravilno postavljen ili nije postavljen

Ovaj se simbol prikazuje ako lonac nije prikladan za indukcijsko kuhanje, ako nije pravilno postavljen ili nije odgovarajuće veličine za odabranu zonu za kuhanje. Ako u roku od 30 sekundi od odabira nije otkriven lonac, zona kuhanja se isključuje.

H Preostala toplina

Ako se na zaslonu prikazuje "H", zona kuhanja je i dalje vruća. Kad se zona za kuhanje ohladi, zaslon se isključuje.

Svakodnevna uporaba

Ukopčavanje u utičnicu

Nakon ukopčavanja utikača u naponsku utičnicu, dječja zaštita se aktivira. Pritisnite i držite tipku za dječju zaštitu 2 sekunde za deaktivaciju.

Uključivanje/Isključivanje

- Pritisnite tipku UKLJUČIVANJE/ISKLJUČIVANJE, zaslon prikazuje "0" kao u pripravnom stanju i lampica pokazatelja napona će zasvijetliti. Ako unutar 1 minute nije odabrana postavka grijanja, ploča za kuhanje automatski će se isključiti bez pritiskanja tipke UKLJUČIVANJE/ISKLJUČIVANJE.
- Pritisnite tipku UKLJUČIVANJE/ISKLJUČIVANJE tijekom rada, ploča se isključuje.

— + Razina snage/Postavke vremena

- Pritisnite — ili + za upravljanje postavkom topline ili tajmera tijekom rada.
- Pritisnite —, razina topline se odmah postavlja na "9". Pritisnite — kako biste smanjili razinu snage od "9" do "0".
- Pritisnite +, razina snage će se povećati sa "0". Pritisnite + kako biste povećali razinu snage od "0" do "9".

Uključavanje/Bravica za djecu

Upravljačku ploču možete držati zaključanom i kada ploča za kuhanje nije u pogonu. Ova funkcija sprečava slučajno uključivanje uređaja. Ili kada zona za kuhanje radi, možete zaključati upravljačku ploču, na primjer kako biste očistili ploču za kuhanje. Time ćete spriječiti nenamjernu promjenu razine snage. Ploča se još uvijek može isključiti tipkom UKLJUČIVANJE/ISKLJUČIVANJE.

Aktivirajte bravicu

Pritisnite tipku Zaključaj na 2 sekunde. Funkcija je aktivirana kada svijetli indikator tipke za zaključavanje i kad se oglasi zvuk.

Deaktivirajte bravicu

Pritisnite tipku Zaključaj na 2 sekunde. Funkcija je deaktivirana kada se indikator ključa ugasi i daje zvuk.

Pauza

1. Pritisnite tipku Pause tijekom rada, zaslon prikazuje "-.", i ploča se privremeno zaustavlja. Ploča za kuhanje prekinut će zagrijavanje i neće imati izlaznu snagu.
2. Pritisnite tipku ponovno, prethodno zadana postavka kuhanja se nastavlja.
3. Ako u stanju pauziranja u roku od 10 minuta ne pritisnete tipku za pauziranje za nastavak rada, ploča za kuhanje prelazi u stanje pripravnosti.

Tajmer

1. Funkcija tajmera se koristi za podešavanje vremena kuhanja do najdulje 99 minuta. Pritisnite tipku tajmera da biste ga aktivirali; na zaslonu će se pojaviti "00".
2. Pritisnite — ili + za podešavanje tajmera. Ako se unutar 5 sekundi ne započne podešavati vrijeme, tajmer se otkazuje.
3. Za željenu postavku tajmera, pritisnite + za povećanje postavke vremena počevši od 00 minuta. Pritiskom + dulje vremena, postavka se povećava za 10 minuta. Pritisnite — za smanjenje postavke vremena počevši od 99 minuta. Pritiskom — dulje vremena, postavka se smanjuje za 10 minuta.
4. Tijekom statusa tajmera, zaslon naizmjenično prikazuje razinu snage i vremena. Kada se razina snage smanji na "0", tajmer se deaktivira.
5. Kada je tajmer deaktiviran, začuje se 3 zvučnih signala i ploča se automatski isključuje.

Automatsko isključenje**Funkcija automatski isključuje ploču ako:**

- Ne podesite postavku topline unutar 1 minute nakon uključanja ploče.
- Ne isključite polje za kuhanje ili ne podesite odgovarajuću postavku topline nakon 2 sata, ili dođe do pregrijavanja (npr. ako se tava zagrijava prazna).

Tehnički podaci

Nazivna snaga	2000 W
Nazivni napon	220 - 240V~
Nazivna frekvencija	50 - 60 Hz
Dubina	380 mm
Širina	300 mm
Visina	57 mm
Neto težina	3,5 kg

Naziv modela	LAGAN 605-055-68
Vrsta ploče za kuhanje	Ugradbena ploča za kuhanje
Broj zona za kuhanje	1
Tehnologija zagrijavanja	Indukcija
Promjer kružnih zona kuhanja (φ)	15,0 cm
Potrošnja energije po zoni kuhanja (EC električno kuhanje)	193,5 Wh/Kg
Potrošnja energije ploče za kuhanje (EC električna ploča)	193,5 Wh/Kg

IZJAVA O SUKLADNOSTI

Ovaj uređaj ispunjava zahtjeve ekološkog dizajna europskih propisa br. 66/2014 u skladu s europskom normom EN 60350-2 - Kućanski električni aparati za kuhanje - Dio 2: Ploče za kuhanje - Metode mjerenja učinka.

 Ovaj je uređaj dizajniran, proizveden i prodaje se u skladu s direktivama EEZ-a.

Tehnički podaci nalaze se na nazivnoj pločici pričvršćenju na dno proizvoda.

Περιγραφή προϊόντος

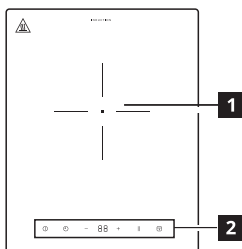

- 1** Ενιαία ζώνη μαγειρέματος (150 χιλ.) 2000 W
- 2** Πίνακας ελέγχου

Πίνακας ελέγχου

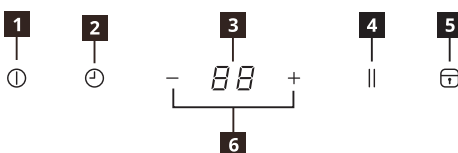

- 1** Ενεργοποίηση/Απενεργοποίηση
- 2** Χρονοδιακόπτης
- 3** Ένδειξη επιπέδου θερμοκρασίας/χρονοδιακόπτη
- 4** Παύση
- 5** Κλείδωμα/Παιδικό κλείδωμα
- 6** Ρύθμιση επιπέδου ισχύος - / +

⚠ Το σκεύος έχει τοποθετηθεί λανθασμένα ή απουσιάζει

Αυτό το σύμβολο εμφανίζεται όταν το σκεύος δεν είναι κατάλληλο για επαγωγική εστία, δεν έχει τοποθετηθεί σωστά ή δεν έχει κατάλληλο μέγεθος για την επιλεγμένη ζώνη μαγειρέματος. Εάν δεν εντοπιστεί σκεύος εντός 30 δευτερολέπτων από την επιλογή, η ζώνη μαγειρέματος απενεργοποιείται.

Η Εναπομένουσα θερμότητα

Εάν εμφανίζεται η ένδειξη «H», η ζώνη μαγειρέματος είναι ακόμη καυτή. Όταν η ζώνη μαγειρέματος κρυώσει, η ένδειξη απενεργοποιείται.

Καθημερινή χρήση

Σύνδεση σε πρίζα

Αφού συνδέσετε το φις στην κεντρική παροχή ρεύματος, θα ενεργοποιηθεί το κλείδωμα για παιδιά. Κρατήστε πατημένο το πλήκτρο Κλείδωμα-Παιδί για 2 δευτέρα, για απενεργοποίηση.

ⓘ Ενεργοποίηση/Απενεργοποίηση

1. Πατήστε το πλήκτρο Ενεργοποίηση/Απενεργοποίηση. Στην οθόνη θα εμφανιστεί η ένδειξη «0», όπως κατά τη λειτουργία αναμονής, και θα ενεργοποιηθεί η λυχνία ένδειξης λειτουργίας. Αν δεν επιλεγεί κάποια ρύθμιση θερμοκρασίας εντός ενός λεπτού, η εστία θα απενεργοποιηθεί αυτόματα χωρίς να πατήσετε το πλήκτρο Ενεργοποίηση/Απενεργοποίηση.
2. Πατήστε το πλήκτρο Ενεργοποίηση/Απενεργοποίηση κατά τη λειτουργία και η εστία θα απενεργοποιηθεί.

— + Ρύθμιση επιπέδου θερμοκρασίας/χρονοδιακόπτη

1. Πατήστε — ή + για να ελέγξετε το επίπεδο θερμοκρασίας ή τη ρύθμιση του χρονοδιακόπτη κατά τη λειτουργία.
2. Πατήστε — και το επίπεδο θερμοκρασίας θα γίνει απευθείας «9». Πατήστε — για να μειώσετε το επίπεδο θερμοκρασίας από «9» σε «0».
3. Πατήστε + για να αυξήσετε το επίπεδο θερμοκρασίας από το «0». Πατήστε + για να αυξήσετε το επίπεδο θερμοκρασίας από «0» σε «9».

🔒 Λειτουργία κλειδώματος/Λειτουργία κλειδώματος για παιδιά

Μπορείτε να διατηρήσετε τον πίνακα ελέγχου κλειδωμένο όταν η εστία δεν λειτουργεί. Αυτή η λειτουργία προλαμβάνει την ακούσια ενεργοποίηση της συσκευής. Όταν λειτουργεί η ζώνη μαγειρέματος, μπορείτε να κλειδώσετε τον πίνακα ελέγχου, για παράδειγμα, για να καθαρίσετε την εστία. Με αυτόν τον τρόπο αποφεύγετε την τυχαία αλλαγή της ρύθμισης επιπέδου ισχύος. Η εστία θα μπορεί να απενεργοποιηθεί από το πλήκτρο Ενεργοποίηση/Απενεργοποίηση.

Ενεργοποίηση κλειδώματος

Πατήστε το πλήκτρο Κλειδώμα για 2 δευτερόλεπτα. Η λειτουργία ενεργοποιείται όταν η ένδειξη του πλήκτρου Κλειδώμα ενεργοποιείται και εκπέμπεται ήχος.

Απενεργοποίηση κλειδώματος

Πατήστε το πλήκτρο Κλειδώμα για 2 δευτερόλεπτα. Η λειτουργία απενεργοποιείται όταν η ένδειξη του πλήκτρου Κλειδώμα απενεργοποιείται και εκπέμπεται ήχος.

Παύση

1. Πατήστε το πλήκτρο Παύσης κατά τη λειτουργία. Στην οθόνη θα εμφανιστεί η ένδειξη «-» και η λειτουργία της εστίας θα διακοπεί προσωρινά. Η εστία δεν θερμαίνεται και δεν υπάρχει έξοδος ισχύος.
2. Πατήστε πάλι το πλήκτρο και θα επανέλθουν οι πρότερες ρυθμίσεις μαγειρέματος.
3. Εάν δεν πατήσετε το πλήκτρο Παύσης για να επιστρέψετε στη λειτουργία εντός 10 λεπτών, η εστία θα μεταβεί σε κατάσταση αναμονής.

Χρονοδιακόπτης

1. Η λειτουργία του χρονοδιακόπτη χρησιμοποιείται για να ορίσετε τη διάρκεια του μαγειρέματος με ανώτατο χρόνο τα 99 λεπτά. Πατήστε το πλήκτρο του Χρονοδιακόπτη και στην οθόνη θα εμφανιστεί η ένδειξη «00».

2. Πατήστε — ή + για να ρυθμίσετε το χρονοδιακόπτη. Αν δεν υπάρξει κάποια εντολή εντός 5 δευτερολέπτων, ο χρονοδιακόπτης θα ακυρωθεί.
3. Για να ρυθμίσετε το χρονοδιακόπτη, πατήστε + για να αυξήσετε το χρόνο του, ξεκινώντας από τα 00 λεπτά. Πατώντας το + για μεγαλύτερο διάστημα, η ρύθμιση αυξάνεται κατά 10 λεπτά. Πατήστε το — για να μειώσετε το χρόνο ξεκινώντας από τα 99 λεπτά. Πατώντας το — για μεγαλύτερο διάστημα, η ρύθμιση μειώνεται κατά 10 λεπτά.
4. Κατά την κατάσταση λειτουργίας με Χρονοδιακόπτη, το επίπεδο ισχύος και ο χρόνος θα εμφανίζονται εναλλακτικά στην οθόνη. Όταν το επίπεδο ισχύος μειωθεί σε «0», ο χρονοδιακόπτης θα απενεργοποιηθεί.
5. Όταν απενεργοποιηθεί ο χρονοδιακόπτης, ο βόμβος της εστίας θα ηχήσει 3 φορές και θα απενεργοποιηθεί αυτόματα.

Αυτόματη απενεργοποίηση**Η λειτουργία απενεργοποιεί αυτόματα την εστία αν:**

- Δεν ορίσετε θερμοκρασία μέσα σε ένα λεπτό αφού ενεργοποιήσετε την εστία.
- Δεν απενεργοποιήσετε μια μαγειρική ζώνη ή δεν μεταβάλετε τη θερμοκρασία αφού έχουν περάσει 2 ώρες, ή αν προκληθεί υπερθέρμανση (π.χ. εξατμιστεί το νερό από το βράσιμο).

Τεχνικά στοιχεία

Ονομαστική ισχύς	2000 W
Ονομαστική τάση	220 - 240 V~
Ονομαστική συχνότητα	50 - 60 Hz
Βάθος	380 χιλ.
Πλάτος	300 χιλ.
Ύψος	57 χιλ.
Καθαρό βάρος	3,5 κιλά

Αναγνώριση μοντέλου	LAGAN 605-055-68
Τύπος εστίας	Ενσωματωμένη εστία
Αριθμός ζωνών μαγειρέματος	1
Τεχνολογία θέρμανσης	Επαγωγή
Διάμετρος κυκλικών ζωνών μαγειρέματος (Φ)	15,0 εκ.
Κατανάλωση ενέργειας ανά ζώνη μαγειρέματος (ηλεκτρικό μαγείρεμα EK)	193,5 Wh/κιλά
Κατανάλωση ενέργειας εστίας (ηλεκτρική εστία EC)	193,5 Wh/κιλά

ΔΗΛΩΣΗ ΣΥΜΜΟΡΦΩΣΗΣ

Η παρούσα συσκευή πληροί τις απαιτήσεις οικολογικού σχεδιασμού των Ευρωπαϊκών κανονισμών αριθ. 66/2014 σύμφωνα με το ευρωπαϊκό πρότυπο EN 60350-2 - Ηλεκτρικές οικιακές συσκευές μαγειρέματος - ΜΕΡΟΣ 2: Εστίες - Μέθοδοι μέτρησης της απόδοσης.

CE Αυτή η συσκευή έχει σχεδιαστεί, κατασκευαστεί και πωλείται σύμφωνα με τις Οδηγίες της ΕΟΚ.

Τα τεχνικά χαρακτηριστικά αναγράφονται στην πινακίδα που βρίσκεται στο κάτω μέρος του προϊόντος.

Opis proizvoda

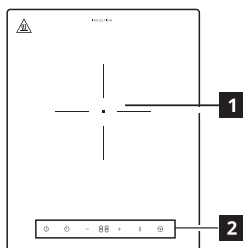

1 Jedna grejna zona (150 mm) 2000 W

2 Komandna tabla

Komandna tabla

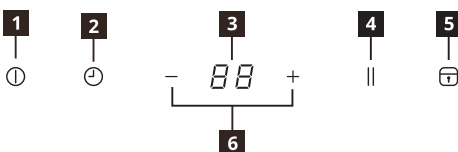

1 Uključivanje/isključivanje

2 Tajmer

3 Nivo snage/Prikaz tajmera

4 Pauza

5 Zaključavanje/zaštita za decu

6 Podešavanje nivoa snage - / +

U Posuda nije pravilno postavljena ili uopšte nije stavljena

Ovaj simbol se prikazuje ako posuda nije pogodna za indukcionu uređaje, nije pravilno postavljena ili veličinom ne odgovara izabranoj grejnoj zoni. Ako se u roku od 30 sekundi od biranja ne detektuje posuda, grejna zona će se isključiti.

H Zaostala toplota

Ako se na ekranu prikazuje slovo "H", to znači da je grejna zona još uvek vruća. Kada se grejna zona ohladi, ekran će se isključiti.

Svakodnevna upotreba

Priključivanje u struju

Nakon priključivanja utikača u utičnicu, aktivira se zaštita za decu. Ako želite da je deaktivirate, pritisnite i 2 sekunde držite taster zaštite za decu.

I Uključivanje/isključivanje

- Kada pritisnete dugme za uključivanje/isključivanje, na ekranu se prikaže "0", što znači da je uređaj u stanju pripravnosti, a indikator napajanja počinje da sija. Ako se nivo toplote ne podesi u roku od 1 minuta, ploča se automatski isključuje i bez pritiskanja dugmeta za uključivanje/isključivanje.
- Kada se dugme za uključivanje/isključivanje pritisne tokom rada, ploča se isključuje.

— + Nivo snage/Podešavanje tajmera

- Pritiskanjem dugmadi — i + tokom rada uređaja podešavate toplotu ili tajmer.
- Kada pritisnete —, nivo snage automatski direktno ide na "9". Kada pritisnete —, nivo snage se smanjuje sa "9" na "0".
- Kada pritisnete +, nivo snage se povećava sa "0". Kada pritisnete +, nivo snage se povećava sa "0" na "9".

I Funkcija zaključavanja/funkcija zaključavanja za decu

Komandna tabla može da bude zaključana i dok se ploča ne koristi. Ta funkcija sprečava slučajno uključivanje uređaja. Dok grejna zona radi, komandna tabla može da bude zaključana, na primer dok čistite ploču. To sprečava slučajnu promenu nivoa snage. Ploča može da se isključi pomoću dugmeta za uključivanje/isključivanje.

Aktiviranje zaključavanja

Pritisnite dugme za zaključavanje i držite ga 2 sekunde. Ova funkcija se aktivira kada se uključi indikator dugmeta za zaključavanje i oglasi se zvuk.

Deaktiviranje zaključavanja

Pritisnite dugme za zaključavanje i držite ga 2 sekunde. Ova funkcija se deaktivira kada se isključi indikator dugmeta za zaključavanje i oglasi se zvuk.

|| Pauza

1. Kada tokom rada uređaja pritisnete dugme za pauziranje, na ekranu se prikaže "--", a rad ploče se privremeno zaustavlja. Ploča prestaje da greje i da odaje energiju.
2. Kada ponovo pritisnete isto dugme, uređaj se vraća na prethodni režim pripreme hrane.
3. Ako ne pritisnete dugme za pauziranje da biste ponovo pokrenuli rad u roku od 10 minuta od pauziranja, ploča će preći u režim mirovanja.

⌚ Tajmer

1. Tajmer se koristi za zadavanje vremena pripreme hrane, a maksimalna vrednost mu je 99 minuta. Pritisnite dugme za tajmer da ga aktivirate, nakon čega će se na ekranu prikazati "00".

2. Pritiskanjem dugmadi — i + podešavate tajmer. Ako se vreme ne podesi u roku od 5 sekundi, tajmer će biti poništen.
3. Da biste podesili vrednost tajmera, pritisnite + da povećate vreme, čija vrednost počinje od 00 minuta. Kada pritisnete i držite +, vrednost se povećava za po 10 minuta. Pritiskanjem dugmeta — smanjujete vreme, počev od 99 minuta. Kada pritisnete i držite —, vrednost se smanjuje za po 10 minuta.
4. Dok je aktivan tajmer, nivo snage i preostalo vreme se naizmenično prikazuju na ekranu. Kada se nivo snage smanji na "0", tajmer se isključuje.
5. Kada se tajmer isključi, uređaj zapišti 3 puta i automatski se isključi.

Automatsko isključivanje

Ova funkcija automatski isključuje ploču ako:

- Ne podešavajte nivo zagrevanja nakon uključivanja ploče tokom 1 minuta.
- Ne isključite grejnu zonu ili ne izmenite nivo toplote nakon 2 sata, ili ako dođe do pregrevanja (npr. kad ispari sva tečnost u posudi).

Tehnički podaci

Nominalna snaga	2000 W
Nominalni napon	220 – 240 V~
Nominalna frekvencija	50 – 60 Hz
Dubina	380 mm
Širina	300 mm
Visina	57 mm
Neto težina	3,5 kg

Identifikacije uređaja	LAGAN 605-055-68
Tip ploče	Ugradna ploča za kuvanje
Broj grejnih zona	1
Tehnologija zagrevanja	Indukcija
Prečnik kružnih grejnih zona (Φ)	15,0 cm
Potrošnja energije po grejnoj zoni (EC električna priprema)	193,5 Wh/Kg
Potrošnja energije od strane ploče (EC električna ploča)	193,5 Wh/Kg

IZJAVA O USAGLAŠENOSTI

Ovaj uređaj ispunjava zahteve Eko dizajna evropskih propisa br. 66/2014 u skladu sa evropskim standardom EN 60350-2 – Kućni električni aparati za kuvanje – Deo 2: Ploče za kuvanje – Metode merenja učinka.

 Ovaj uređaj je projektovan, izrađen i prodaje se u skladu sa direktivama EEZ.

Tehnički podaci su navedeni na nazivnoj pločici pričvršćenoj za uređaj sa donje strane.

Opis izdelka

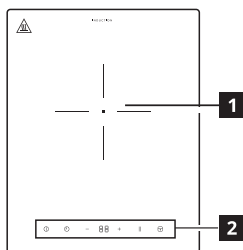

- 1 Enojno kuhališče (150 mm) 2000 W
- 2 Nadzorna plošča

Nadzorna plošča

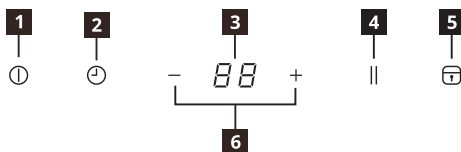

- 1 Vklop/izklop
- 2 Časovno upravljanje
- 3 Stopnja moči/Prikaz časovnika
- 4 Premor
- 5 Zaklep/varnostni zaklep
- 6 Nastavitev ravni moči -/+

⚠ Posoda je nepravilno postavljena ali manjka

Ta simbol se prikaže, če posoda ni primerna za indukcijske ploščice, ni pravilno postavljena ali ni primerne velikosti za izbrano kuhališče. Če v 30 sekundah po izbiri posoda ni zaznana, se kuhalna plošča izklopi.

H Preostala toplota

Če je prikazan simbol "H", je kuhališče še vedno vroče. Ko se kuhališče ohladi, se prikaz izklopi.

Dnevna uporaba

Priklučitev v vtičnico

Potem ko ste vtič priključili v električno napajanje, se bo aktiviralo zaklepanje. Pritisnite in držite ključavnico za 2 sekunde.

⏻ VKLOP/IZKLOP

- Pritisnite tipko VKLOP/IZKLOP, na zaslonu se bo prikazalo "0" kot način V pripravljenosti, zasvetila bo lučka indikatorja napajanja. Če v 1 minuti ne boste izbrali nastavitve toplote, se bo kuhalna plošča samodejno izklopila, ne da bi vam bilo treba pritisniti gumb za VKLOP/IZKLOP.
- Če med delovanjem pritisnete tipko VKLOP/IZKLOP, se bo kuhalna plošča izklopila.

— + Stopnja moči/Nastavitev časovnika

- Pritisnite — ali + za nastavitev stopnje toplote ali časovnika med delovanjem.
- Pritisnite —, stopnja moči bo prešla naravnost na "9". Pritisnite —, da zmanjšate stopnjo moči od "9" do "0".
- Pritisnite +, stopnja moči se bo povečevala od "0". Pritisnite +, da povečate stopnjo moči od "0" do "9".

🔒 Funkcija zaklepanja/funkcija otroške ključavnice

Če kuhalna plošča ne deluje, lahko nadzorno ploščo pustite zaklenjeno. Funkcija preprečuje nehoteno vključitev naprave. Ko kuhališče deluje, lahko zaklenete nadzorno ploščo, da na primer očistite kuhalno ploščo. Ta funkcija preprečuje nenamerno spremembo nastavitve ravni moči. Kuhalno ploščo lahko še vedno izklopite s tipko za VKLOP/IZKLOP.

Aktiviranje zaklepa

Pritisnite tipko za zaklep za 2 sekunde. Funkcija je aktivirana, ko indikator tipke za zaklep sveti in se sliši zvok.

Deaktiviranje zaklepa

Pritisnite tipko za zaklep za 2 sekunde. Funkcija je deaktivirana, ko indikator tipke za zaklep izklopi in se sliši zvok.

Premor

1. Med delovanjem pritisnite tipko za premor, na zaslonu se bo prikazalo "--", kuhalnik bo začasno zaustavljen. Kuhalna plošča bo ustavila segrevanje in ne bo več oddajala moči.
2. Znova pritisnite tipko in delovanje se bo vrnilo na prejšnje nastavitve.
3. Če med stanjem premora v 10 minutah ne pritisnete tipke za premor, da nadaljujete z delom, bo kuhalna plošča prešla v stanje pripravljenosti.

Časovnik

1. S funkcijo časovnika lahko nastavite čas kuhanja za največ 99 minut. Pritisnite tipko časovnika za njeno aktiviranje, na zaslonu se bo prikazalo "00".
2. Pritisnite — ali + za nastavev časovnika. Če v 5 sekundah ne boste nastavili časa, se bo časovnik izklopil.
3. Za nastavev zelenega časa pritisnite + za povečevanje časa, začenši z 00 minut. Če držite + dlje časa, se bo čas povečeval po 10 minut. Pritisnite — za zmanjševanje časa, začenši z 99 minut. Če držite — dlje časa, se bo čas zmanjševal po 10 minut.
4. Med delovanjem časovnika se bosta na zaslonu izmenično prikazovala stopnja moči in čas. Če je stopnja moči zmanjšana na "0", se bo časovnik deaktiviral.
5. Ko je časovnik deaktiviran, bo kuhalna plošča 3-krat zapiskala in se samodejno izklopila.

Samodejni izklop**Funkcija samodejno izklopi kuhavno ploščo, če:**

- V 1 minuti po vklopu kuhavne plošče ne nastavite stopnje gretja.
- Ne izklopite kuhališča ali ne spremenite stopnje gretja po 2 urah in pride do pregrevanja (npr. ko povre vsa tekočina iz posode).

Tehnični podatki

Nazivna moč	2000 W
Nazivna napetost	220 - 240 V~
Nazivna frekvenca	50 - 60 Hz
Globina	380 mm
Širina	300 mm
Višina	57 mm
Neto teža	3,5 kg

Identifikacija modela	LAGAN 605-055-68
Tip kuhavne plošče	Vgradna kuhavna plošča
Število kuhališč	1
Ogrevalna tehnologija	Indukcija
Premer okroglih kuhališč (Φ)	15,0 cm
Poraba energije na kuhališče (kuhanje na električno energijo ES)	193,5 Wh/Kg
Poraba energije kuhavne plošče (električna kuhavna plošča ES)	193,5 Wh/Kg

IZJAVA O SKLADNOSTI

Ta naprava izpolnjuje zahteve za okoljsko primerno zasnovano iz Uredbe Komisije (EU) št. 66/2014 v skladu z evropskim standardom EN 60350-2 - Gospodinjiski električni kuhavni aparati - 2. del: Kuhavne plošče - Metode za merjenje funkcionalnosti.

 Ta naprava je bila zasnovana, izdelana in prodana v skladu z Direktivami EGS.

Tehnični podatki so navedeni na napisni ploščici, pritrjeni na dnu izdelka.

Ürün açıklaması

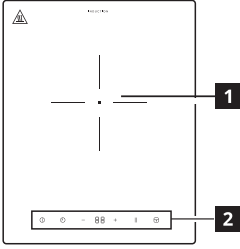

- 1 Tekli pişirme bölgesi (150 mm) 2000 W
- 2 Kontrol paneli

Kontrol paneli

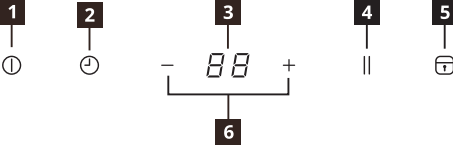

- 1 Açma/Kapatma
- 2 Zamanlayıcı kontrolü
- 3 Güç seviyesi/Zamanlayıcı ekranı
- 4 Duraklatma
- 5 Kilit/Çocuk kilidi
- 6 Güç seviyesi ayarı - / +

U Tencere yanlış yerleştirilmiş veya yok

Tencere induksiyonlu pişirme için uygun değilse, doğru yerleştirilmemişse veya seçili pişirme bölgesi için uygun boyutta değilse bu sembol görünür. Seçim yapıldıktan sonra 30 saniye içinde herhangi bir tencere algılanmazsa pişirme bölgesi kapanır.

H Artık ısı

Ekranda "H" görünüyorsa, pişirme bölgesi hâlâ sıcaktır. Pişirme bölgesi soğuduğunda ekran kapanır.

Günlük kullanım

Prize takmak

Fiş ana şebekeye takıldıktan sonra, çocuk kilidi etkinleştirilir. Devre dışı bırakmak için Çocuk Kilidi tuşuna basıp 2 saniye basılı tutunuz.

⏸ AÇMA/KAPATMA

1. AÇMA/KAPATMA tuşuna basınız, göstergede bekleme modu olarak "0" değeri gösterilir ve güç göstergesi ışığı yanar. 1 dakika içinde ısı ayarının seçilmemesi halinde, ocak AÇMA/KAPATMA tuşuna basmadan otomatik olarak kapanır.
2. Çalışma sırasında AÇMA/KAPATMA tuşuna basıldığında ocak kapanır.

— + Güç seviyesi/Zamanlayıcı ayarı

1. Çalışma sırasında ısı seviyesini veya zamanlayıcı ayarını kontrol etmek için — veya + tuşuna basınız.
2. — tuşuna basıldığında güç seviyesi doğrudan "9" a ulaşır. Güç seviyesini "9" dan "0" a düşürmek için — tuşuna basın.
3. + tuşuna basıldığında güç seviyesi "0" dan başlayarak yükselir. Güç seviyesini "0" dan "9" a yükseltmek için + tuşuna basın.

🔒 Kilit fonksiyonu/Çocuk kilidi fonksiyonu

Kontrol panelini ocak çalışmadığı zaman da kilitli tutabilirsiniz. Bu işlev cihazın kazara çalışmasını engeller. Veya pişirme bölgesi çalıştığında, ocağı temizlemek için kontrol panelini kilitleyebilirsiniz. Güç seviyesi ayarının yanlışlıkla değiştirilmesini önler. Ocak yine AÇMA/KAPATMA tuşu ile kapatılabilir.

Kilidin etkinleştirilmesi

Kilit tuşuna 2 saniye boyunca basınız. Kilit tuşu göstergesi yandığında ve bir ses duyulduğunda kilit fonksiyonu etkinleştirilir.

Kilidin devre dışı bırakılması

Kilit tuşuna 2 saniye boyunca basınız. Kilit tuşu göstergesi kapandığında ve bir ses duyulduğunda kilit fonksiyonu devre dışı kalır.

Duraklatma

- Çalışma esnasında Pause (Duraklatma) tuşuna basınız, göstergede "--" ifadesi görüntülenir ve ocak geçici olarak durdurulur. Ocak ısıtmayı durdurur ve güç çıkışı olmaz.
- Bu tuşa yeniden basıldığında önceki pişirme ayarlarına geri dönlür.
- Duraklatma durumundayken 10 dakika içinde cihazı yeniden çalıştırmak için Duraklat tuşuna tekrar basmazsanız ocak bekleme moduna geçer.

Zamanlayıcı

- Zamanlayıcı işlevi, pişirme süresini maksimum 99 dakikalık bir süreye ayarlamak için kullanılır. Zamanlayıcıyı etkinleştirmek için Zamanlayıcı tuşuna basıldığında göstergede "00" değeri görüntülenir.

- Zamanlayıcıyı ayarlamak için — ya da + tuşuna basınız. 5 saniye içinde hiçbir süre işlemi yapılmazsa, zamanlayıcı iptal edilir.
- İstenilen zamanlayıcı ayarlarını yapmak üzere zamanlayıcı ayarlarını 00 dakikadan başlayarak yükseltmek için + tuşuna basınız. + tuşuna uzun süre basıldığında, ayarlar 10 dakika aralıklarla yükseltilir. Zaman ayarlarını 99. dakikadan başlayarak düşürmek için — tuşuna basınız. — tuşuna uzun süre basıldığında, ayarlar 10 dakika aralıklarla düşürülür.
- Zamanlayıcı durumu sırasında, güç seviyesi ve süre dönüşümlü olarak göstergede görüntülenir. Güç seviyesi "0" değerine düşürüldüğünde, zamanlayıcı devre dışı bırakılır.
- Zamanlayıcı devre dışı bırakıldığında, ocak 3 kez uyarı sesi verir ve otomatik olarak kapanır.

Otomatik kapatma**Bu fonksiyon aşağıdaki durumlarda ocağı otomatik olarak kapatır:**

- Ocak açıldıktan sonra 1 dakika içinde ısı ayarını yapmazsanız.
- Pişirme bölgesini açmazsanız veya 2 saat sonra ısı ayarını değiştirmezseniz ya da aşırı ısınma olursa (örneğin, bir tava boşken ısırırsa).

Teknik veriler

Anma Gücü	2.000 W
Anma Gerilimi	220 - 240 V~
Anma Frekansı	50 - 60 Hz
Derinlik	380 mm
Genişlik	300 mm
Yükseklik	57 mm
Net Ağırlık	3,5 kg

Model kimliği	LAGAN 605-055-68
Ocak tipi	Ankastre Ocak
Pişirme bölgesi sayısı	1
Isıtma teknolojisi	İndüksiyon
Dairesel pişirme bölgelerinin çapı (Φ)	15,0 cm
Pişirme bölgesi başına enerji tüketimi (EC elektrikli pişirme)	193,5 Wh/Kg
Ocağın enerji tüketimi (EC elektrikli ocak)	193,5 Wh/Kg

UYGUNLUK BEYANI

Bu cihaz, Avrupa standardı EN 60350-2 - Ev tipi elektrikli pişirme cihazları - Bölüm 2'ye uygun olarak 66/2014 sayılı Avrupa Yönetmeliklerinin Eko Tasarım gerekliliklerini karşılar: Ocaklar - Performansı ölçme yöntemleri.

CE Bu cihaz, AET Direktiflerine uygun şekilde tasarlanmış, üretilmiş ve satılmıştır.

Teknik veriler, ürünün alt kısmına yapılandırılmış anma değerleri plakasında verilmektedir.

Описание изделия

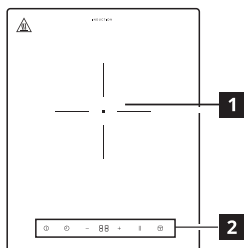

- 1** Одна варочная зона (150 мм) 2000 Вт
- 2** Панель управления

Панель управления

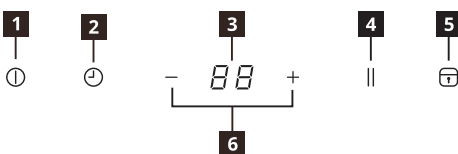

- 1** Вкл/Выкл
- 2** Управление таймером
- 3** Уровень мощности/отображение таймера
- 4** Пауза
- 5** Устройство блокировки/защиты от доступа детей
- 6** Настройка уровня мощности - / +

U Неверное расположение посуды или ее отсутствие

Этот символ появляется, если посуда не подходит для индукционной варки, неверно расположена или не соответствует размеру выбранной варочной зоны. Если в течение 30 секунд после выбора варочной зоны посуда не будет обнаружена, варочная зона выключается.

H Остаточное тепло

Символ «H» на дисплее означает, что варочная зона по-прежнему горячая. При остывании варочной зоны дисплей выключается.

Ежедневное использование

Подключение к розетке

Когда пользователь вставляет вилку в сетевую розетку, активируется устройство защиты от доступа детей. Нажмите и удерживайте кнопку устройства защиты от доступа детей 2 секунды, чтобы отключить его.

⏻ ВКЛ/ВЫКЛ

1. При нажатии кнопки ВКЛ/ВЫКЛ на экране появится символ «0», как в режиме ожидания, и загорится индикатор питания. Если мощность нагревателя не будет выбрана в течение 1 минуты, варочная панель автоматически выключается без нажатия кнопки ВКЛ/ВЫКЛ.
2. Чтобы выключить варочную панель во время работы, нажмите кнопку ВКЛ/ВЫКЛ.

— + Уровень мощности/настройка таймера

1. Используйте кнопки **—** и **+** для регулировки мощности нагревателя или изменения времени таймера во время работы.
2. При первом нажатии кнопки **—** мощность сразу установится на уровень 9. При последующих нажатиях кнопки **—** мощность будет уменьшаться с уровня 9 до уровня 0.
3. При первом нажатии кнопки **+** мощность установится на уровень 0. При последующих нажатиях кнопки **+** мощность будет повышаться с уровня 0 до уровня 9.

🔒 Функция блокировки/функция защиты от включения детьми

Панель управления можно заблокировать и тогда, когда варочная панель не работает. Эта функция предотвращает случайное включение изделия. Когда варочная зона работает, вы можете заблокировать панель управления, например, для того, чтобы очистить варочную панель. Это предотвращает случайное изменение настройки уровня мощности. Однако при этом варочную панель все же можно выключить кнопкой ВКЛ/ВЫКЛ.

Включение функции блокировки

Нажмите и удерживайте кнопку блокировки в течение 2 секунд. Функция будет включена, когда загорится подсветка кнопки блокировки и раздастся звуковой сигнал.

Выключение функции блокировки

Нажмите и удерживайте кнопку блокировки в течение 2 секунд. Эти функции отключаются, когда индикатор кнопки блокировки гаснет и подается звуковой сигнал.

Пауза

1. Если нажать кнопку паузы в режиме эксплуатации, на экране появится символ «--», а работа варочной панели будет временно приостановлена. Варочная панель прекратит нагрев и генерацию мощности.
2. Нажмите эту кнопку еще раз, и мощность нагревателя вернется к предыдущему значению, выбранному для приготовления пищи.
3. Если вы не нажмете кнопку паузы для возврата к работе в течение 10 минут во время состояния паузы, варочная панель перейдет в режим ожидания.

Таймер

1. Функция таймера используется для установки времени приготовления пищи с максимальным значением 99 минут. Нажмите кнопку таймера, чтобы включить его. На экране появятся символы «00».

2. Для установки времени таймера используйте кнопки — и +. Если никакие кнопки не нажимаются в течение 5 секунд, таймер отключается.
3. Чтобы установить требуемое время таймера, нажимайте кнопку + для увеличения значений начиная с 00 минут. Если нажать и удерживать кнопку + в течение более длительного времени, значения будут увеличиваться сразу на 10 минут. Нажимайте кнопку —, чтобы уменьшить значения, начиная с 99 минут. Если нажать и удерживать кнопку — в течение более длительного времени, значения будут уменьшаться сразу на 10 минут.
4. При включенном таймере на экране будут попеременно отображаться уровень мощности и время. Когда уровень мощности снижается до значения «0», таймер отключается.
5. Когда таймер выключается, варочная панель подает звуковой сигнал 3 раза и выключается автоматически.

Функция автоматического выключения

Эта функция автоматически отключает варочную панель в следующих случаях:

- пользователь не установил мощность нагревателя в течение 1 минуты после включения варочной панели;
- пользователь не включил варочную зону или не изменил мощность нагревателя после 2 часов работы или произошел перегрев изделия (например, когда выкипела вода в кастрюле).

Технические данные

Номинальная мощность	2000 Вт
Номинальное напряжение	220 - 240 В~
Номинальная частота, Гц	50 - 60 Гц
Глубина	380 мм
Ширина	300 мм
Высота	57 мм
Вес нетто	3,5 кг

Идентификация модели	LAGAN 605-055-68
Тип варочной панели	Встраиваемая варочная панель
Число варочных зон	1
Технология нагрева	Индукция
Диаметр круглых варочных зон (Ø)	15,0 см
Энергопотребление на варочную зону (приготовление пищи при помощи электроприборов в ЕС)	193,5 Вт·ч/кг
Энергопотребление варочной панели (электрическая варочная панель в ЕС)	193,5 Вт·ч/кг

ДЕКЛАРАЦИЯ СООТВЕТСТВИЯ

Данное устройство соответствует требованиям экодизайна по Европейским правилам No 66/2014 в соответствии с европейским стандартом EN 60350-2 «Бытовые кухонные электроприборы», часть 2: «Варочные панели — методы измерения производительности».

 Этот прибор был разработан, изготовлен и продан согласно Директивам ЕС.

Технические данные указаны на заводской табличке на нижней части прибора.

Toote kirjeldus

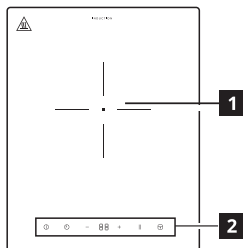

1 Üksik keedukoht (150 mm) 2000 W

2 Juhtpaneel

Juhtpaneel

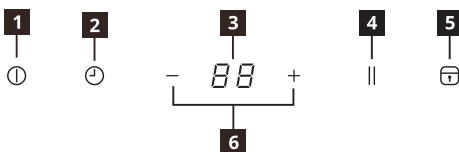

1 Sisse/Välja

2 Taimeri nupp

3 Võimsustase / taimeri kuva

4 Paus

5 Lukk/lapselukk

6 Võimsustaseme seadistusnupud - / +

U Kõõginõu on valesti paigutatud või puudub

Seda sümbolit näidatakse, kui kõõginõu ei sobi induktioonkuumutamiseks, pole nõuetekohaselt paigaldatud või on pandud ebasobivas suuruses keedukohale. Kui kõõginõud pole tuvastatud 30 sekundi jooksul alates valikust, lülitub keedukoht välja.

H Jääksoojus

Sümboli „H“ kuvamine tähendab, et keedukoht on veel kuum. Kui keedukoht on maha jahtunud, lülitub märgukuva välja.

Igapäevane kasutamine

Ühendamine pistikupessa

Pärast pistiku sisestamist vooluvõrku aktiveeritakse lapselukk. Lapseluku välja lülitamiseks hoidke seda nuppu all kaks sekundit.

⓪ SISSE/VÄLJA

1. Vajutage nuppu SISSE/VÄLJA, ekraanile ilmub ooterežiimis „0“ ja toite märgutuli süttib. Kui ühe minuti jooksul pole kuumusastet valitud, lülitub pliidiplaat automaatselt välja, ilma nupule SISSE/VÄLJA vajutamata.
2. Kasutamise ajal vajutage nuppu SISSE/VÄLJA, pliiit lülitub välja.

— + Võimsustase / taimeri seadistamine

1. Võimsustaseme või taimeri seadistamiseks töötamise ajal vajutage nuppu — või nuppu +.
2. Nupu — vajutamisel lülitub kohe sisse tase „9“.
Nupuga — saate võimsustaset järk-järgult alandada tasemelt „9“ tasemele „0“.
3. Nupu + vajutamisega saab võimsustaset tõsta alates tasemest „0“. Vajutage nuppu +, et tõsta võimsustaset vahemikus „0“ kuni „9“.



Lukustusfunktsioon / Lapseluku funktsioon

Juhtpaneeli saate lukustatuna hoida ka siis, kui pliidiplaat ei tööta. See funktsioon hoiab ära seadme tahtmatu sisse lülitamise. Kui keedukoht on sisse lülitatud, saate juhtpaneeli lukustada, näiteks selleks, et pliidiplaati puhastada. Sellega on välditud võimsustaseme juhuslik muutmine. Pliidiplaadi saab endiselt välja lülitada SISSE/VÄLJA nupust.

Luku aktiveerimine

Hoidke lukustusnupu all 2 sekundit. Kui lukustuse märgutuli süttib ja kostub helisignaal, on funktsioon aktiveeritud.

Luku avamine

Hoidke lukustusnupu all 2 sekundit. Kui lukustuse märgutuli kustub ja antakse helisignaal, siis on funktsioon deaktiveeritud.

|| Paus

1. Kui vajutate töötamise ajal pausinuppu, siis näidikul kuvatakse „-“ ja pliidiplaadi töö seiskub ajutiselt. Pliidiplaadi soojendamise seiskub ja võimsus lülitatakse välja.
2. Nupu uuesti vajutamisel lülitub pliit tagasi viimasele sättele.
3. Kui te ei vajuta pausinupule 10 minuti jooksul uuesti ja tööd ei jätkata, lülitub pliidiplaat ooterežiimi.

⌚ Taimer

1. Taimeriga saab seadistada küpsetusaja kuni 99 minutit. Taimeri sisse lülitamiseks vajutage taimeri nuppu, näidikul kuvatakse „00“.
2. Taimeri seadistamiseks vajutage nuppu — või +. Kui viie sekundi jooksul ühtegi toimingut ei tehta, taimer tühistatakse.
3. Soovitud aja seadistamiseks vajutage nuppu +, et alustada aja seadistamine alates 00 minutist. Kui hoiate nuppu + all, suureneb aeg 10 minuti võrra. Vajutage nuppu —, et langetada aega alates 99 minutist. Kui hoiate nuppu — all, väheneb aeg 10 minuti võrra.
4. Taimeri kasutamisel kuvatakse vaheldumisi võimsustase ja aeg. Kui võimsustase langetatakse väärtusele „0“, lülitub taimer välja.
5. Kui taimer lülitub välja, kõlab kolm piiksu ja pliidiplaat lülitub automaatselt välja.

Automaatlüliti

Lülitab pliidiplaadi automaatselt välja järgmistel juhtudel.

- Te pole valinud võimsust minuti jooksul pärast pliidiplaadi sisse lülitamist.
- Te pole kahe tunni jooksul keedukohta välja lülitatud või pole võimsust seadistanud või kui seade kuumeneb üle (nt keedunõu on jäänud kuivaks).

Tehnilised andmed

Nimivõimsus	2000 W
Nimipinge	220 – 240 V~
Nominaalsagedus	50 – 60 Hz
Sügavus	380 mm
Laius	300 mm
Kõrgus	57 mm
Netokaal	3,5 kg

Mudeli tähis	LAGAN 605-055-68
Pliidiplaadi tüüp	Sisseehitatav pliit
Keedukohtade arv	1
Soojendustehnoloogia	Induktsioon
Keedukohtade läbimõõt (Φ)	15,0 cm
Keedukoha energiatarve (EÜ elektrilised küpsetusseadmed)	193,5 Wh/kg
Pliidiplaadi energiatarve (EÜ elektriline pliidiplaat)	193,5 Wh/kg

VASTAVUSDEKLARATSIOON

See seade vastab keskkonnasõbraliku toote nõuetele, mis on esitatud Euroopa määruses 66/2014 vastavalt Euroopa standardile EN 60350-2 - Elektrilised majapidamise küpsetusseadmed - Osa 2: Pliidid - Kasutusomaduste katsete meetodika.

 Seade on välja töötatud, toodetud ja müügilole lastud EMÜ direktiivide järgi.

Tehnilised andmed on esitatud andmeplaadil, mis on kinnitatud seadme põhjale.

Vörulýsing

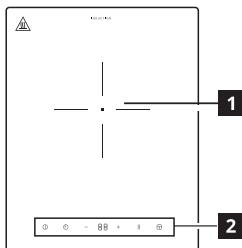

- 1** Einfalt eldunarsvæði (150 mm) 2000 W
- 2** Stjórnborð

Stjórnborð

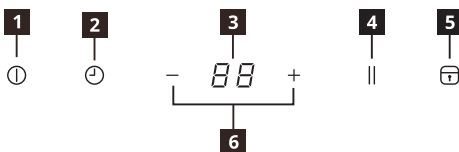

- 1** Kveikja/Slökkva
- 2** Tímastilling
- 3** Styrkur/tímastilliskjár
- 4** Hlé
- 5** Læsing/barnalæsing
- 6** Hitastilling - / +

⚡ Pottur rangt staðsettur eða vantar

Táknið birtist ef potturinn hentar ekki til spaneldunar, er rangt staðsettur eða er ekki af réttri stærð fyrir valið eldunarsvæði. Ef enginn pottur er skeyndur innan 30 sekúndna, eftir að valið hefur verið, slökknar á eldunarsvæðinu.

H Eftirhiti

Ef skjárin sýnir „H“ er eldunarsvæðið enn heitt. Þegar eldunarsvæðið kólnar, slökknar á skjánum.

Dagleg notkun

Tengja við innstunguna

Eftir að klónni er stungið í samband verður barnalæsingin virk. Ýtið á og haldið barnalæsingartakkanum inni í 2 sekúndur til að slökkva.

⓪ KVEIKJA/SLÖKKVA

1. Ýtið á KVEIKJA/SLÖKKVA takkann, skjárin sýnir „0“ eins og í biðstöðu og kviknar á orkuvísinum. Ef engin hitastilling er valinn innan einar mínútu slekkur platan sjálfkrafa á sér án þess að ýtt er á KVEIKJA/SLÖKKVA takkann.
2. Ýtið á KVEIKJA/SLÖKKVA takkann meðan eldað er og platan slekkur á sér.

— + Styrkur/tímastilling

1. Ýtið á — eða + til að stjórna hitastigi eða tímastillingunum þegar eldað er.
2. Ýtið á —, orkustigið mun fara beint í „9“.
3. Ýtið á — til að minnka styrk frá „9“ til „0“.
3. Ýtið á +, og styrkur vex frá „0“. Ýtið á + til að auka styrk frá „0“ til „9“.

🔒 Læsiaðgerð/barnalæsing

Einnig er hægt að læsa stjórnborðinu þegar það er ekki í platan er ekki í notkun. Þessi aðgerð kemur í veg fyrir að kveikt sé á tækinu af slysi. Eða þegar eldunarsvæðið er í gangi geturðu læst stjórnborðinu, t.d. til að þrifa eldunarhelluna. Það kemur í veg fyrir að hitastillingin breytist óvart. Hægt er að slökkva á plötunni með KVEIKJA/SLÖKKVA takkanum.

Virkja læsingu

Ýtið á Læsingu-hnappinn í 2 sekúndur. Aðgerðin er virk þegar Læsingu-hnappljósið logar og hljóðmerki heyrir.

Afvirkja læsingu

Ýtið á Læsingu-hnappinn í 2 sekúndur. Aðgerðin er óvirk þegar Læsingu-hnappljósið slökknar og hljóðmerki heyrir.

|| Hlé

1. Ýtið á hléttakkann þegar eldað er og skjár sýnir „-“, og platan er í tímabundnu hléi. Eldunarhellan hættir að hita og ekkert rafmagn.
2. Ýtið aftur á þennan takka og er þá haldið áfram á fyrri eldunarstillingu.
3. Ef þú ýtir ekki á hléhnappinn innan 10 mínútna til að hefja aftur eldun eftir hlé fer helluborðið í biðstöðu.

⏸ Tímastillir

1. Tímastillirinn er notaður til að stilla eldunartímann í hámark 99 mínútur. Ýtið á tímastillirinn til að virkja hann og skjárinn sýnir „00“.
2. Ýtið á — eða + til að stilla tímastillirinn. Ef tímastillirinn er ekki notaður innan 5 sekúndna verður hann ógildur.
3. Til að stilla ákveðinn tímastillir er ýtt á + til að auka tímastillingu úr 00 mínútum. Þegar ýtt er á + í lengri tíma lengist stillingin um 10 mínútur. Ýtið á — til að lækka stillinguna úr 99 mínútum. Þegar ýtt er á — í lengri tíma minnkar stillingin um 10 mínútur.
4. Í tímastillingunni er orkustig og tímastilling birt til skiptis á skjánum. Þegar lækkað er á plötunni í „0“, verður tímastillingin óvirk.
5. Þegar tímastillirinn er óvirkur mun platan pípa 3 sinnum og slökka sjálfkrafa á sér.

Sjálfvirkt straumrof**Aðgerðin slekkur sjálfkrafa á hellunni ef:**

- hitastillingin er ekki stillt eftir að kveikt er á plötunni innan einnar mínútu.
- Þú slekkur ekki á eldunarsvæðinu eða breytir ekki hitastillingunni eftir 2 klst. eða þegar platan ofhitnar (t.d. þegar pannan sýður purri).

Tæknileg gögn

Orkuhlutfall	2000 W
Spennuhlutfall	220 - 240 V~
Tíðnihlutfall	50 - 60 Hz
Dýpt	380 mm
Breidd	300 mm
Hæð	57 mm
Nettó þyngd	3,5 kg

Gerðarauðkenni	LAGAN 605-055-68
Gerð helluborðs	Innbyggð eldunarhella
Fjöldi eldunarsvæða	1
Hitunartækni	Spanstraumur
Þvermál hringlaga eldunarsvæða (Φ)	15,0 cm
Orkunotkun á eldunarsvæði (EC rafmagnseldun)	193,5 Wh/Kg
Orkunotkun helluborðs (EC rafmagnshelluborð)	193,5 Wh/Kg

SAMRÆMISYFIRLÝSING

Þetta tæki uppfyllir vishönnunarkröfur í evrópskum reglugerðum nr. 66/2014 í samræmi við evrópskan staðal EN 60350-2 - Rafeldunartæki til heimilishalds - hluti 2: Eldunarhellur - Aðferð við mælingar á afköstum.

CE Heimilistæki þetta hefur verið hannað, framleitt og selt í samræmi við tilskipanir EES.

Tæknilegar upplýsingar er að finna á merkiplötu sem fest er neðan á tækið.

Опис виробу

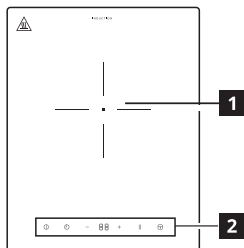

- 1** Одна зона для готування (150 мм) 2000 Вт
- 2** Панель керування

Панель керування

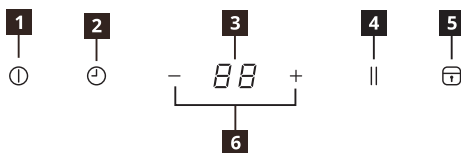

- 1** Увімк./Вимк.
- 2** Таймер
- 3** Дисплей рівня потужності / таймера
- 4** Пауза
- 5** Блокування/Захист від дітей
- 6** Налаштування рівня потужності - / +

U Посуд встановлений неправильно або відсутній

Цей символ означає, що посуд непридатний для індукційного готування, встановлений неправильно, або його розмір не відповідає вибраній зоні для готування. Якщо посуд не буде виявлений протягом 30 секунд, зона для готування вимкнеться.

H Залишкове тепло

Якщо на дисплеї відображається «H», зона для готування все ще гаряча. Коли зона для готування охолоне, дисплей вимкнеться.

Щоденне використання

Підключення до розетки

Після підключення вилки до розетки увімкнеться захист від дітей. Натисніть і тримайте 2 секунди кнопку захисту від дітей, щоб вимкнути захист.

U УВІМК./ВИМК.

- Натисніть кнопку УВІМК./ВИМК., на дисплеї засвітиться «0», як в режимі очікування, після чого засвітиться індикатор живлення. Якщо налаштування температури не вибрати впродовж однієї хвилини, варильна поверхня вимкнеться автоматично без натискання кнопки УВІМК./ВИМК.
- Натисніть кнопку УВІМК./ВИМК. під час роботи приладу, і варильна поверхня вимкнеться.

+ Налаштування рівня потужності / таймера

- Натисніть **—** або **+** для налаштування рівня потужності або таймера під час роботи пристрою.
- Натискайте **—**, щоб підняти рівень потужності до «9». Натискайте **—**, щоб зменшити рівень потужності з «9» до «0».
- Натискайте **+**, щоб збільшити рівень потужності, починаючи з «0». Натискайте **+**, збільшити рівень потужності з «0» до «9».



Функція «Блокування»/«Захист від дітей»

Панель керування можна також заблокувати тоді, коли варильна поверхня не використовується. Ця функція запобігає випадковому спрацюванню приладу. Коли зона для готування працює, ви можете заблокувати панель керування, щоб, наприклад, почистити варильну поверхню. Це дозволяє запобігти випадковій зміні рівня потужності. При цьому варильну поверхню все ще можна вимкнути за допомогою кнопки УВІМК./ВИМК.

Увімкнення блокування

Натисніть клавішу блокування і утримуйте її протягом 2 секунд. Функція активується, коли індикатор клавіші блокування засвітиться, і пролунає звуковий сигнал.

Вимкнення блокування

Натисніть клавішу блокування і утримуйте її протягом 2 секунд. Функція вимикається, коли індикатор клавіші блокування згасне, і пролунає звуковий сигнал.

Пауза

1. Якщо під час роботи пристрою натиснути клавішу паузи, на дисплеї відобразиться «-», а варильна поверхня тимчасово зупинить свою роботу. Варильна поверхня зупинить нагрівання.
2. Якщо натиснути цю клавішу ще раз, відновиться попереднє налаштування готування.
3. Якщо під час паузи не натиснути клавішу паузи ще раз упродовж 10 хвилин, варильна поверхня переключиться в режим очікування.

Таймер

1. Функція таймера використовується для задавання часу готування до 99 хвилин. Натисніть клавішу таймера, щоб увімкнути таймер; на екрані відобразиться «00».

2. Натискайте — або + для налаштування таймера. У разі відсутності дій під час налаштування таймера упродовж 5 секунд таймер скасовується.
3. Для встановлення потрібного значення таймера натисніть +, щоб збільшити налаштування часу, починаючи з 00 хвилин. Якщо + натиснути та утримувати, налаштування збільшуватиметься по 10 хвилин. Натисніть — для зменшення налаштування часу, починаючи з 99 хвилин. Якщо натиснути й утримувати —, налаштування зменшуватиметься по 10 хвилин.
4. В режимі роботи таймера на екрані почергово відображатимуться рівень потужності та час. У разі зменшення рівня потужності до «0» таймер вимкнеться.
5. Коли таймер вимикається, варильна поверхня подає три звукові сигнали та вимикається автоматично.

Автоматичне вимикання

Ця функція автоматично вимикає варильну поверхню в ряді випадків.

- Якщо ви не налаштували температуру після увімкнення варильної поверхні упродовж однієї хвилини.
- Якщо ви не вимкнули зону для готування або не змінили налаштування температури упродовж 2 годин, або у разі перегрівання (наприклад, коли в каstrулі википіла вода).

Технічні характеристики

Номинальна потужність	2000 Вт
Номинальна напруга	220–240 В~
Номинальна частота	50–60 Гц
Глибина	380 мм
Ширина	300 мм
Висота	57 мм
Маса нетто	3,5 кг

Назва моделі	LAGAN 605-055-68
Тип варильної поверхні	Вбудована варильна поверхня
Кількість зон для готування	1
Технологія нагрівання	Індукційне
Діаметр круглих зон для готування (Ф)	15,0 см
Енергоспоживання однієї зони для куховарення (Енергоспоживання електричної зони для куховарення)	193,5 Вт·год / кг
Енергоспоживання конфорки (Енергоспоживання електричної конфорки)	193,5 Вт·год / кг

ДЕКЛАРАЦІЯ ПРО ВІДПОВІДНІСТЬ

Цей пристрій відповідає вимогам до екологічного проектування Європейських нормативів № 66/2014 відповідно до Європейського стандарту EN 60350-2 «Побутові електроприлади для приготування їжі. Частина 2: варильні поверхні. Методи вимірювання продуктивності».

CE Цей пристрій був розроблений, виготовлений та проданий згідно з директивами ЄЕС.

Технічні характеристики наведені на паспортній таблиці, що прикріплена до днища цього виробу.

