

LAGAN

PL



Design and Quality
IKEA of Sweden



POLSKI

Na ostatniej stronie podręcznika zamieszczono listę autoryzowanych punktów serwisowych firmy IKEA z numerami telefonów w poszczególnych krajach.

Cyfrowa wersja podręcznika jest dostępna w witrynie internetowej www.ikea.com.

POLSKI 4

Spis treści

Informacje dotyczące bezpieczeństwa	4	Codzienna użytkowanie	16
Zalecenia dotyczące bezpieczeństwa	6	Wskazówki i porady	18
Opis urządzenia	9	Konserwacja i czyszczenie	20
Panel sterowania	10	Rozwiązywanie problemów	22
Programy	11	Informacje techniczne	26
Opcje	12	Ochrona środowiska	27
Ustawienia	13	Gwarancja IKEA	27
Przed pierwszym użyciem	14		

Te informacje mogą ulec zmianie bez powiadomienia.

Informacje dotyczące bezpieczeństwa

Przed zainstalowaniem i użyciem urządzenia należy uważnie przeczytać dostarczony razem z nim podręcznik użytkownika. Producent nie ponosi odpowiedzialności za zranienie osób i uszkodzenie mienia na skutek ignorowania zaleceń producenta dotyczących instalacji lub użytkowania urządzenia. Podręcznik użytkownika należy przechowywać w bezpiecznym, łatwo dostępnym miejscu.

Bezpieczeństwo dzieci i osób z niepełnosprawnościami

- Urządzenie może być używane przez dzieci w wieku powyżej ośmiu lat i osoby z ograniczoną sprawnością motoryczną, sensoryczną lub umysłową albo niedostatecznym doświadczeniem lub wiedzą pod warunkiem, że są nadzorowane lub zostały przeszkolone w zakresie bezpiecznego korzystania z urządzenia i poinformowane o zagrożeniach związanych z korzystaniem z urządzenia.
- Dzieci w wieku od 3 do 8 lat i osoby z rozległymi i złożonymi niepełnosprawnościami mogą zbliżać się do urządzenia tylko pod ciągłym nadzorem.
- Dzieci w wieku poniżej trzech lat mogą zbliżać się do urządzenia tylko pod ciągłym nadzorem.

- Nie wolno zezwalać dzieciom na używanie urządzenia do zabawy.
- Detergenty należy przechowywać w miejscu niedostępnym dla dzieci.
- Nie wolno zezwalać dzieciom i zwierzętom domowym na zbliżanie się do urządzenia po otwarciu drzwiczek urządzenia.
- Dzieci mogą wykonywać prace związane z czyszczeniem lub konserwacją urządzenia tylko pod nadzorem.
- Opakowanie należy przechowywać w miejscu niedostępnym dla dzieci i prawidłowo utylizować.

Ogólne zalecenia dotyczące bezpieczeństwa

- To urządzenie jest przeznaczone do użytku w gospodarstwach domowych i podobnych następujących lokalizacjach:
 - gospodarstwa rolne lub pracownicze pomieszczenia kuchenne w sklepach, biurach i innych miejscach pracy;
 - hotele, motele, pensjonaty i inne obiekty noclegowe mieszkalne.
- Nie wolno zmieniać specyfikacji urządzenia.
- Ciśnienie (minimalne i maksymalne) wody doprowadzanej do urządzenia musi wynosić od 0,4 (0,04) do 10 (1,0) bar (MPa).
- Pojemność zmywarki w przeliczeniu na standardowe zestawy naczyń wynosi 10.
- Podczas ustawiania urządzenia w miejscu użytkowania należy upewnić się, że przewód zasilający nie jest zgnieciony lub uszkodzony.
- Uszkodzony przewód zasilający powinien zostać wymieniony przez producenta, autoryzowane przez niego centrum serwisowe lub inny wykwalifikowany personel. Ignorowanie tego zalecenia może spowodować zagrożenie.

- Nie wolno zasłaniać otworów wentylacyjnych w obudowie urządzenia lub zabudowie.
- Sztucce należy umieścić w odpowiednim koszu, tak aby ostre zakończenia były skierowane w dół lub poziomo na półce z ostrymi zakończeniami skierowanymi w dół.
- Nie wolno pozostawiać urządzenia z otwartymi drzwiczkami bez nadzoru, ponieważ może to spowodować potknięcie się osoby przechodzącej obok urządzenia.
- Przed wykonaniem prac związanych z konserwacją należy wyłączyć urządzenie i odłączyć przewód zasilający od gniazda sieci elektrycznej.
- Nie wolno czyścić urządzenia strumieniem sprężonej wody i/ lub pary.
- Jeżeli w podstawie urządzenia wykonano otwory wentylacyjne, nie wolno ich przesłaniać na przykład dywanem.
- Urządzenie należy podłączyć do sieci wodociągowej nowymi przewodami giętkimi dostarczonymi razem z urządzeniem. Nie wolno używać starych przewodów giętkich.





Zalecenia dotyczące bezpieczeństwa

Instalacja

-  **Ostrzeżenie!** Urządzenie powinno być zainstalowane przez odpowiednio wykwalifikowaną osobę.
- Należy usunąć całe opakowanie i kołki stabilizujące urządzenie podczas transportu.
- Nie wolno instalować ani używać uszkodzonego urządzenia.
- Nie wolno instalować ani używać urządzenia w temperaturze otoczenia poniżej 0°C.
- Należy postępować zgodnie z instrukcjami instalacyjnymi podanymi w podręczniku użytkownika dostarczonym razem z urządzeniem.
- Przemieszczając urządzenie, należy zachować ostrożność, gdyż jest ono ciężkie. Należy zawsze używać rękawic ochronnych i pełnego obuwia.

- Urządzenie należy zainstalować pod solidnym zadaszaniem i w pobliżu stabilnych elementów konstrukcyjnych budynku.

Połączenia elektryczne

-  **Ostrzeżenie!** Zagrożenie pożarem i porażeniem prądem elektrycznym.
-  **Ostrzeżenie!** Podczas ustawiania urządzenia w miejscu użytkowania należy upewnić się, że przewód zasilający nie jest zgnieciony lub uszkodzony.
-  **Ostrzeżenie!** Nie wolno korzystać z rozdzielaczy (rozgałęźników) ani przedłużaczy elektrycznych.
-  **Ostrzeżenie!** Niezależnie od okoliczności nie wolno odcinać, usuwać lub wykonywać obejścia bolca uziemiającego.

- Urządzenie musi być uziemione.
- Należy upewnić się, że parametry podane na tabliczce znamionowej urządzenia są zgodne z parametrami sieci elektroenergetycznej.
- Należy zawsze korzystać z prawidłowo zainstalowanego gniazda z ochroną przeciwporażeniową.
- Należy chronić wyposażenie elektryczne, takie jak przewód zasilający i jego wtyczka, przed uszkodzeniem. Aby wymienić podzespoły elektryczne, należy skontaktować się z autoryzowanym centrum serwisowym.
- Wtyczkę przewodu zasilającego można podłączyć do gniazda sieci elektrycznej dopiero po zakończeniu instalacji. Po zakończeniu instalacji należy zapewnić swobodny dostęp do wtyczki przewodu zasilającego.
- Odłączając zasilanie urządzenia, nie wolno ciągnąć za przewód zasilający. Zawsze należy chwycić za wtyczkę przewodu zasilającego.
- To urządzenie jest zgodne z dyrektywami EWG.
- Dotyczy tylko Irlandii i Wielkiej Brytanii. Przewód zasilający urządzenia jest wyposażony we wtyczkę z bezpiecznikiem 13 A. Jeżeli konieczna jest wymiana bezpiecznika we wtyczce przewodu zasilającego, należy użyć tylko bezpiecznika 13 A ASTA (BS 1362).

Podłączanie instalacji wodnej

- Należy chronić giętkie przewody wodne przed uszkodzeniem.
- Przed podłączeniem do rur nowych, nieużywanych przez dłuższy czas, naprawianych lub wyposażonych w nowe urządzenia, takie jak wodomierze, należy otworzyć zawór i poczekać do chwili, gdy wypływająca woda będzie czysta i przejrzysta.
- Należy upewnić się, że nie są widoczne wycieki wody podczas pierwszego użycia urządzenia i później.
- Przewód doprowadzający wodę jest wyposażony w zawór bezpieczeństwa i osłonę z wbudowanym przewodem zasilającym.

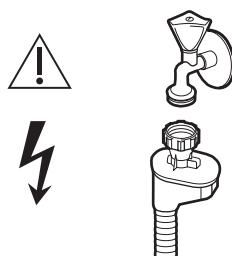

⚠ Ostrzeżenie! Niebezpieczne napięcie.

- Jeżeli przewód doprowadzający wodę jest uszkodzony, należy natychmiast zamknąć kran i wyjąć wtyczkę przewodu zasilającego z gniazda sieci elektrycznej. Aby wymienić przewód doprowadzający wodę, należy skontaktować się z autoryzowanym centrum serwisowym.

Użytkowanie

⚠ Ostrzeżenie! Zagrożenie zranieniem, oparzeniem, porażeniem prądem elektrycznym lub pożarem.

- Nie wolno siadać ani stawać na otwartych drzwiczkach urządzenia.
- Detergenty do zmywarek do naczyń są toksyczne. Należy przestrzegać zaleceń dotyczących bezpiecznego pakowania detergentu.
- Należy korzystać tylko z detergentu i nabywacza przeznaczonego do użytku w automatycznych zmywarkach do naczyń.
- W zmywarce do naczyń nie wolno używać mydła ani płynu do prania lub mycia rąk.
- Detergent do zmywarek do naczyń jest korozyjny! Detergent do zmywarek do naczyń należy przechowywać w miejscu niedostępnym dla dzieci.
- Nie wolno pić wody z urządzenia ani używać jej do zabawy.
- Detergent do zmywarek do naczyń jest korozyjny! Detergent do zmywarek do naczyń należy przechowywać w miejscu niedostępnym dla dzieci.
- Nie wolno wyjmować naczyń z urządzenia przed ukończeniem programu zmywania. Na naczyniach mogą znajdować się pozostałości detergentu.

- Jeżeli drzwiczki zostaną otwarte przed ukończeniem programu zmywania, z urządzenia może wydostać się gorąca para wodna.
- Nie wolno umieszczać w pobliżu urządzenia łatwopalnych substancji lub przedmiotów zwilżonych takimi substancjami.

Serwis

- Aby zlecić naprawę urządzenia, należy skontaktować się z autoryzowanym centrum serwisowym.
- Należy używać wyłącznie oryginalnych części zamiennych.

Utylizacja

 **Ostrzeżenie!** Zagrożenie zranieniem lub uduszeniem.

- Należy odłączyć urządzenie od sieci elektrycznej.
- Należy odciąć i wyrzucić przewód zasilający.
- Należy zdemontować drzwi, aby zapobiec

Uwaga:

W przypadku podłączenia do wody pitnej należy pamiętać, by wykonać połączenie, używając zabezpieczenia przed zanieczyszczeniem wody pitnej w wyniku cofki (zgodnie z DIN EN 1717), oraz spełnić wymagania dotyczące zanieczyszczeń wody (zgodnie z KTW-BWGL). Produkt powinien być skonstruowany w sposób zapobiegający cofce wody niezdatnej do picia do wodociągów zgodnie z IEC/EN 61770. Zaleca się, aby instalacja, w tym przyłącza wodociągowe i elektryczne, oraz naprawy były przeprowadzane przez wykwalifikowanego technika.

Opis urządzenia

Elementy urządzenia

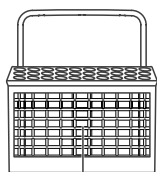
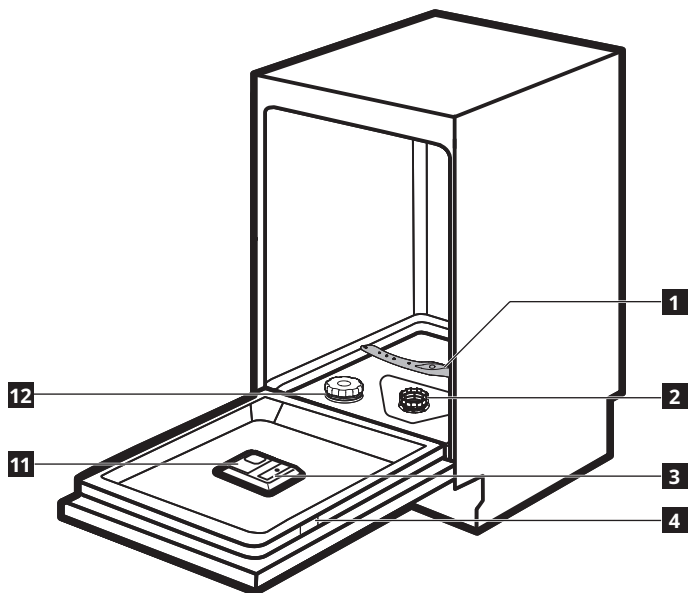

10

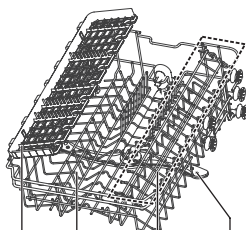

9

8

7

6



5

- 1** Dolne ramię zraszające
- 2** Filtry
- 3** Dozownik nabyliczaczca
- 4** Tabliczka znamionowa
- 5** Dolny kosz
- 6** Górne ramię zraszające

- 7** Półka na kubki
- 8** Górny kosz
- 9** Wspornik na sztućce
- 10** Kosz na sztućce
- 11** Dozownik detergentu
- 12** Zasobnik soli

Panel sterowania

Panel sterowania

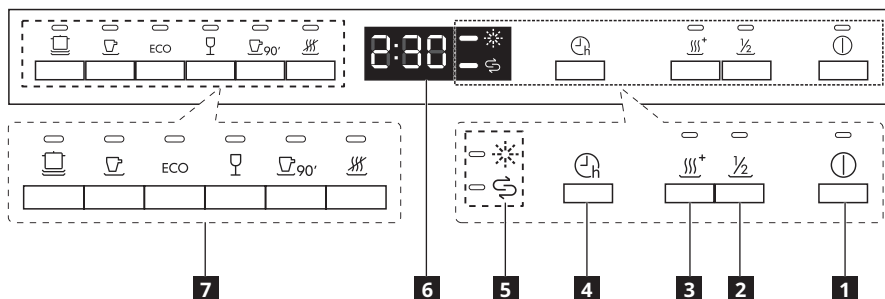

- | | |
|---|------------------------------|
| 1 Przycisk zasilania | 5 Wskaźniki |
| 2 Przycisk zmywania przy zapełnieniu 50% | 6 Wyświetlacz |
| 3 Przycisk suszenia dodatkowego | 7 Przyciski programów |
| 4 Przycisk uruchamiania ze zwłoką | |

Wskaźniki





Wskaźniki	Opis
	Wskaźnik braku nablyszczacza. Zawsze wyłączony podczas wykonywania programu.
	Wskaźnik braku soli. Zawsze wyłączony podczas wykonywania programu.

Programy

Program	Stopień zanieczyszczenia Typ naczyń	Fazy programu	Opcje
 (Intensywny)	<ul style="list-style-type: none"> Znaczne zanieczyszczenie Naczynia, sztućce, garnki i patelnie 	<ul style="list-style-type: none"> Mycie wstępne (50°C) Zmywanie (65°C) Płukanie Płukanie Płukanie (65°C) Suszenie 	<ul style="list-style-type: none"> Zmywanie przy zapelnieniu 50% Suszenie dodatkowe
 (Uniwersalny)	<ul style="list-style-type: none"> Wszystko Naczynia, sztućce, garnki i patelnie 	<ul style="list-style-type: none"> Mycie wstępne (45°C) Zmywanie (55°C) Płukanie Płukanie (65°C) Suszenie 	<ul style="list-style-type: none"> Zmywanie przy zapelnieniu 50% Suszenie dodatkowe
ECO (ECO) ¹⁾	<ul style="list-style-type: none"> Przeciętne zanieczyszczenie Naczynia i sztućce 	<ul style="list-style-type: none"> Zmywanie (45°C) Płukanie Płukanie (60°C) Suszenie 	<ul style="list-style-type: none"> Zmywanie przy zapelnieniu 50% Suszenie dodatkowe
 (Szkło)	<ul style="list-style-type: none"> Nieznaczne zanieczyszczenie Naczynia delikatne i szklane 	<ul style="list-style-type: none"> Mycie wstępne Zmywanie (50°C) Płukanie Płukanie (65°C) Suszenie 	<ul style="list-style-type: none"> Zmywanie przy zapelnieniu 50% Suszenie dodatkowe
 90' (90 minut)	<ul style="list-style-type: none"> Przeciętne zanieczyszczenie Naczynia i sztućce 	<ul style="list-style-type: none"> Zmywanie (60°C) Płukanie Płukanie (65°C) Suszenie 	<ul style="list-style-type: none"> Zmywanie przy zapelnieniu 50% Suszenie dodatkowe
 (Szybki)	<ul style="list-style-type: none"> Bezpośrednio po zanieczyszczeniu Naczynia i sztućce 	<ul style="list-style-type: none"> Zmywanie (50°C) Płukanie Płukanie (45°C) 	

1) Korzystając z tego programu, można najbardziej efektywnie wykorzystać wodę i energię elektryczną do zmywania przeciętnie zanieczyszczonych naczyń i sztućców (standardowy program używany podczas testów przez instytuty badawcze).

Zużycie mediów

Program ¹⁾	Detergent Mycie wstępne / zmywanie	Woda (l)	Energia (kWh)	Czas trwania (min)
 (Intensywny)	4/14 g	15,3	1,378	205
 (Uniwersalny)	4/14 g	13,1	1,287	175
ECO (ECO)	18 g	9,0	0,755	235
 (Szkło)	4/14 g	13,1	0,934	125
 90' (90 minut)	4/14 g	10,2	1,234	90
 (Szybki)	12 g	10	0,611	30

- 1) Te wartości są zależne od ciśnienia i temperatury wody, wahań parametrów sieci elektrycznej, ilości naczyń i opcji.
- 2) Program ECO jest odpowiedni do zmywania przeciętnie zanieczyszczonych naczyń stołowych i zapewnia największą efektywność zużycia energii i wody w przypadku naczyń tego typu. Ten program jest również używany do oceny zgodności z przepisami UE dotyczącymi projektów ekologicznych.
- 3) Ręczne wstępne płukanie naczyń stołowych nie jest zalecane, ponieważ powoduje zwiększenie zużycia wody i energii.
- 4) Jeżeli domowa zmywarka do naczyń jest użytkowana zgodnie z instrukcjami producenta, zużycie energii i wody podczas mycia naczyń stołowych w zmywarce zazwyczaj jest niższe niż w przypadku mycia ręcznego.



Informacje dla instytutów badawczych

Aby otrzymać niezbędne informacje dotyczące przeprowadzenia testów (np. zgodnie z normą EN60436), należy wysłać wiadomość e-mail na adres:

info.dishwasher@meicloud.com

W wiadomości należy podać numer produktu (PNC) odczytany z tabliczki znamionowej.

Opcje

-  Żądane opcje należy wybrać przed uruchomieniem programu. Nie można włączać ani wyłączać opcji po rozpoczęciu wykonywania programu.
-  Jeżeli opcja nie jest dostępna w danym programie, odpowiedni wskaźnik jest wyłączony lub miga szybko przez kilka sekund, a następnie jest wyłączony.
-  Włączenie opcji może wpłynąć na zużycie wody i energii oraz czas trwania programu.

Zmywanie przy zapelnieniu 50%

Wybierz tę opcję, aby ograniczyć zużycie wody i energii, jeżeli liczba zmywanych naczyń jest niewielka. Pojemność zmywarki w przeliczeniu na standardowe zestawy naczyń wynosi 10. Zalecane jest użycie mniejszej ilości detergentu niż w przypadku całkowitego zapelnienia zmywarki.

Włączanie funkcji zmywania przy zapelnieniu 50%

Naciśnij przycisk $\frac{1}{2}$.

Odpowiedni wskaźnik zostanie włączony.

Na wyświetlaczu będzie widoczny czas trwania zaktualizowanego programu.

Funkcja zmywania przy zapelnieniu 50% nie jest dostępna w programie  (Szybkie zmywanie).

Funkcja suszenia dodatkowego

Włącz tę opcję, aby zwiększyć wydajność suszenia.

Kombinacja suszenia dodatkowego i nabyliczaczka umożliwia jeszcze bardziej skuteczne suszenie.

Włączanie funkcji suszenia dodatkowego

Naciśnij przycisk .

Odpowiedni wskaźnik zostanie włączony.

Na wyświetlaczu będzie widoczny czas trwania zaktualizowanego programu.

Funkcja suszenia dodatkowego nie jest dostępna w programie  (Szybkie zmywanie).

Ustawienia

Środek do zmiękczenia wody

Środek zmiękczący usuwa z wody doprowadzanej do urządzenia związki mineralne, które mogą niekorzystnie wpływać na rezultaty zmywania naczyń i stan techniczny urządzenia.

Im wyższa zawartość tych związków mineralnych, tym większa twardość wody. Twardość wody jest określana zgodnie z różnymi skalami.

Ilość środka zmiękczonego wodę należy dostosować zgodnie z twardością wody w danym regionie. W lokalnym zakładzie wodociągów można uzyskać informacje o twardości wody. Aby uzyskać dobre rezultaty zmywania naczyń, należy stosować odpowiednią ilość środka zmiękczonego wodę.

Twardość wody

Stopnie niemieckie (°dH)	Stopnie francuskie (°fH)	mmol/l	Stopnie angielskie	Ilość środka zmiękczonego wodę	Zużycie soli (gram/cykl)	Częstość regeneracji (co X cykli)
35 – 55	61 – 98	6,1 – 9,8	43 – 69	H6	60	1
23 – 34	41 – 60	4,1 – 6,0	29 – 42	H5	30	2
18 – 22	31 – 40	3,1 – 4,0	22 – 28	H4	20	3
12 – 17	21 – 30	2,1 – 3,0	15 – 21	H3 ¹⁾	12	5
6 – 11	10 – 20	1,0 – 2,0	7 – 14	H2	9	10
0 – 5	0 – 9	0 – 0,94	0 – 6	H1 ²⁾	0	Brak

1) Ustawienie fabryczne.



2) Nie wolno używać soli na tym poziomie.

 Kapsułki z solą nie wystarczają do zmiękczenia twardej wody.

Jeżeli używany jest standardowy detergent lub kapsułki (z solą lub bez), należy ustawić odpowiednią twardość wody, aby umożliwić prawidłowe powiadomienie o konieczności uzupełnienia soli.

Podczas regeneracji używane są dodatkowe 2,0 litry wody, zużycie energii jest większe o 0,02 kWh, a czas trwania wykonywania programu jest dłuższy o cztery minuty.

Regulacja dozowania środka zmiękczonego wodę

1. Naciśnij przycisk zasilania, aby włączyć urządzenie.
2. W ciągu 60 sekund po włączeniu urządzenia naciśnij przycisk  i przytrzymaj go przez ponad pięć sekund, aby przełączyć do trybu regulacji dozowania środka zmiękczonego wodę.
3. Naciskaj przycisk  wielokrotnie, aby przełączyć następujące ustawienia dozowania środka zmiękczonego wodę, widoczne na wyświetlaczu:
H1 - H2 - H3 - H4 - H5 - H6
4. Naciśnij przycisk zasilania, aby potwierdzić ustawienie.

Powiadomienie o braku nabyłszczacza

Nabyłszczacz ułatwia suszenie naczyń bez pozostawiania na nich smug i plam. Aby uzyskać najlepsze rezultaty suszenia, należy zawsze używać nabyłszczacza.



Nabyłszczacz jest dozowany automatycznie podczas płukania gorącą wodą.

Gdy zasobnik jest pusty, włączony jest wskaźnik sygnalizujący konieczność uzupełnienia nabyłszczacza.

Ilość nabyłszczacza

Można zmienić ustawienie ilości dozowanego nabyłszczacza w zakresie od D1 (minimum) do D5 (maksimum).

Regulacja dozowanej ilości nabyłszczacza

1. Naciśnij przycisk zasilania, aby włączyć urządzenie.
2. W ciągu 60 sekund po włączeniu urządzenia naciśnij przycisk  i przytrzymaj go przez ponad pięć sekund, a następnie naciśnij przycisk , aby przełączyć do trybu regulacji dozowania nabyłszczacza.
Wskaźnik braku nabyłszczacza zacznie migać.
3. Naciskaj przycisk  wielokrotnie, aby przełączyć następujące ustawienia dozowania nabyłszczacza, widoczne na wyświetlaczu:
D1 - D2 - D3 - D4 - D5
Im wyższa wartość, tym większa ilość nabyłszczacza jest dozowana przez urządzenie.
4. Naciśnij przycisk zasilania, aby potwierdzić ustawienie.

Przed pierwszym użyciem

1. **Upewnij się, że bieżąca dozowana ilość środka zmiękczonego wodę jest zgodna z twardością wody doprowadzanej do urządzenia. Jeżeli ten warunek nie jest spełniony, dostosuj dozowaną ilość środka zmiękczonego wodę.**
2. Napełnij zasobnik solą.
3. Napełnij dozownik nabyłszczacza.
4. Otwórz kran doprowadzający wodę do urządzenia.
5. Uruchom program zmywania w celu usunięcia zanieczyszczeń z urządzenia. Nie używaj detergentu i nie umieszczaj koszy w urządzeniu.

-  Po uruchomieniu programu regeneracja żywicy w zmiękczaczu wody może trwać nawet pięć minut. W tym czasie urządzenie pozornie nie działa. Zmywanie rozpoczyna się dopiero po ukończeniu tej procedury. Ta procedura jest powtarzana okresowo.

Zasobnik soli

-  **Przestroga!** Należy używać soli gruboziarnistej przeznaczonej wyłącznie do użytku w zmywarkach do naczyń. Sól drobnoziarnista zwiększa ryzyko korozji.

Sól jest używana do regeneracji żywicy w zmiękczaczu wody i zapewnia dobre rezultaty zmywania.

Napełnianie zasobnika soli

i Zasobnik soli należy napełniać tylko wówczas, gdy wskaźnik braku soli jest włączony.

1

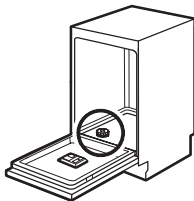

Znajdź zasobnik soli w dolnej części urządzenia.

3



Napełnij zasobnik wodą do poziomu maksymalnego.

5

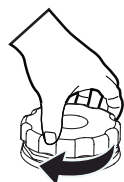

Zamknij szczelnie kontener.

2

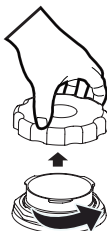

Zdejmij pokrywę zasobnika soli.

4

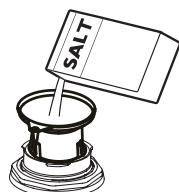

Umieść lejek, dostarczony razem z urządzeniem, we wlocie zasobnika, a następnie wsyp 1,5 kg soli do zasobnika.

Napełnianie dozownika nabyłyszczacza

1

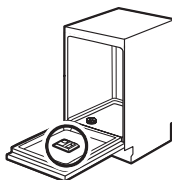

Zlokalizuj dozownik nabyłyszczacza na wewnętrznej stronie drzwi.

3

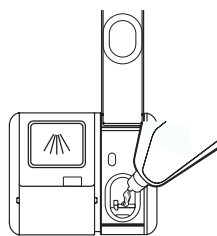

Napełnij zasobnik nabyłyszczaczem. Nie przekrocz maksymalnego dopuszczalnego poziomu.

2

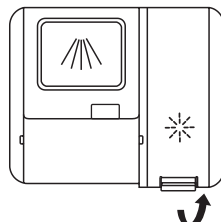

Podnieś pokrywę dozownika.

4

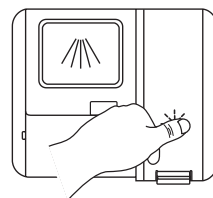

Zamknij pokrywę dozownika.

⚠ Przystroga! Woda i sól może wypływać z zasobnika podczas napełniania. Po napełnieniu zasobnika soli należy natychmiast uruchomić program zmywania, aby zapobiec korozji.

Codzienna użytkowanie

1. Otwórz kran doprowadzający wodę do urządzenia.
2. Naciśnij przycisk zasilania, aby włączyć urządzenie.
 - Jeżeli wskaźnik braku soli jest włączony, napełnij zasobnik solą.
 - Jeżeli wskaźnik braku nabłyszczacza jest włączony, napełnij dozownik.
3. Umieść kosze w urządzeniu.
4. Napełnij zasobnik detergentu.
5. Ustaw i uruchom program zmywania odpowiedni dla typu naczyń umieszczonych w urządzeniu i stopnia zanieczyszczenia.

Korzystanie z detergentu

1

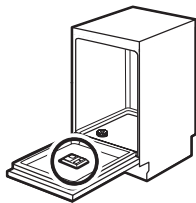

Zlokalizuj dozownik detergentu na wewnętrznej stronie drzwiczek.

2

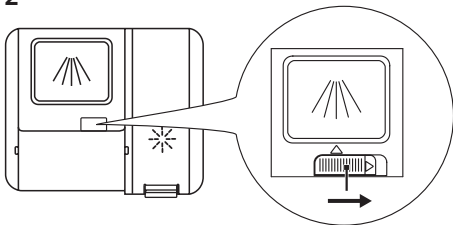

Przesuń przycisk zwalniający w prawo, a następnie otwórz pokrywę dozownika detergentu.

3

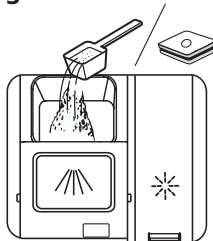

Dodaj detergent (w proszku lub kapsułkach) do dozownika.

4

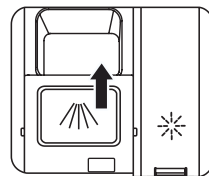

Zamknij pokrywę, przesuwając ją do przodu, a następnie dociskając w dół.

5

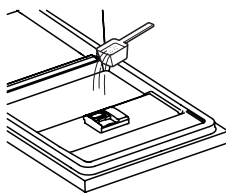

Jeżeli w programie uwzględniono mycie wstępne, umieść niewielką ilość detergentu na wewnętrznej stronie drzwiczek urządzenia.

Ustawianie i uruchamianie programu

Automatyczne wyłączenie

Ta funkcja zmniejsza zużycie energii elektrycznej, automatycznie wyłączając urządzenie, gdy nie jest używane.

Wyłączenie automatyczne następuje w następujących okolicznościach:

- 15 minut po ukończeniu programu,
- po 15 minutach, jeżeli program nie zostanie uruchomiony.

Uruchamianie programu

⚠ Przewaga! Nie wolno wyjmować koszy z urządzenia przed zakończeniem programu zmywania naczyń.

1. Pozostaw drzwiczki urządzenia uchylone.
2. Naciśnij przycisk zasilania, aby włączyć urządzenie.
3. Aby wybrać program, naciśnij odpowiedni przycisk. Wskaźnik programu zostanie włączony. Na wyświetlaczu będzie widoczny czas trwania programu.
4. Wybierz opcje.
5. Zamknij drzwiczki urządzenia, aby uruchomić program.

Uruchamianie programu ze zwłoką

1. Ustaw program.
2. Naciśnij przycisk  wielokrotnie do chwili, gdy na wyświetlaczu będzie widoczna żądana zwłoka (1 – 24 godz.). Wskaźnik zwłoki zostanie włączony.
3. Zamknij drzwiczki urządzenia, aby rozpocząć odliczanie.

Podczas odliczania można zwiększyć zwłokę, ale nie można zmienić programu i opcji.

Program zostanie uruchomiony po zakończeniu odliczania.

Otwieranie drzwiczek po uruchomieniu urządzenia

Otwarcie drzwiczek po uruchomieniu programu powoduje zatrzymanie urządzenia. Może to niekorzystnie wpłynąć na zużycie energii i czas wykonywania programu. Po zamknięciu drzwiczek urządzenie kontynuuje wykonywanie programu od punktu, w którym został przerwany.

Anulowanie uruchomienia ze zwłoką podczas odliczania

Po anulowaniu uruchomienia ze zwłoką należy ponownie wybrać program i opcje.

Naciśnij przycisk zasilania, aby wyłączyć urządzenie. Uruchomienie ze zwłoką zostanie anulowane.

Anulowanie wykonywania programu

Naciśnij przycisk zasilania, aby wyłączyć urządzenie.

Można też otworzyć drzwiczki, aby zatrzymać wykonywanie programu i poczekać kilka sekund do chwili, gdy urządzenie zostanie całkowicie zatrzymane, a następnie naciśnąć przycisk zasilania. Wykonywanie programu zostanie anulowane.

Przed rozpoczęciem wykonywania następnego programu należy upewnić się, że dozownik detergentu jest napełniony.

Zakończenie wykonywania programu

1. Naciśnij przycisk zasilania lub poczekaj na automatyczne wyłączenie urządzenia. Urządzenie zostanie też wyłączone, jeżeli drzwiczki zostaną otwarte przed automatycznym wyłączeniem.
2. Zamknij kran doprowadzający wodę.

Po zakończeniu programu na wyświetlaczu jest widoczne 0:00.

Wszystkie przyciski są nieaktywne z wyjątkiem przycisku zasilania.

Ustawienie górnego kosza

Górny kosz można ustawić na różnej wysokości zależnie od wysokości zmywanych naczyń.

1. Wysuń kosz z urządzenia.

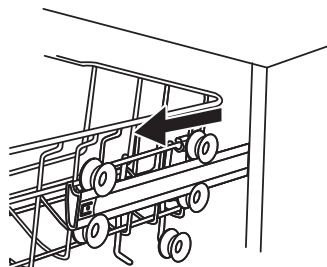

2. Ustaw kosz na rolkach na większej lub mniejszej wysokości.

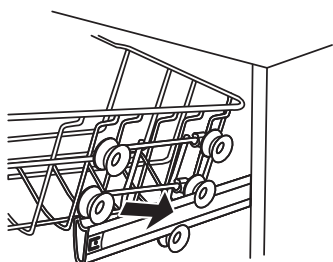

3. Wsuń kosz do urządzenia.

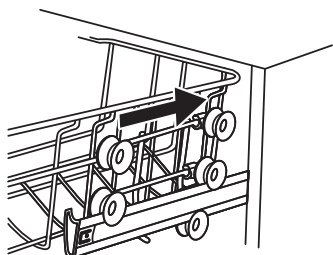

Regulowana półka na kubki

Półkę na naczynia na płyny w górnym koszu można rozłożyć, aby zwolnić miejsce dla wyższych naczyń.

1. Pociągnij półkę, aby ją rozłożyć.

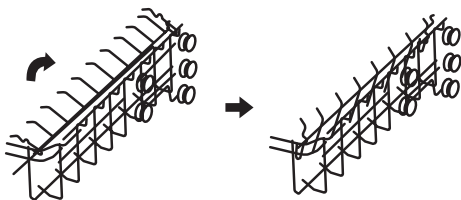

2. Aby złożyć półkę, naciśnij ją w dół.

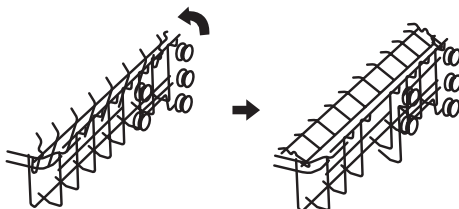

Regulowany dolny kosz

Ramiona kosza można złożyć, aby zwolnić miejsce na duże naczynia.

1. Naciśnij ramiona kosza w dół, aby je złożyć.

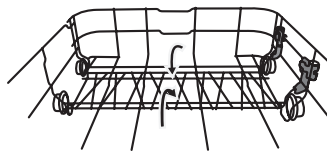

2. Aby rozłożyć ramiona, pociągnij je w górę.

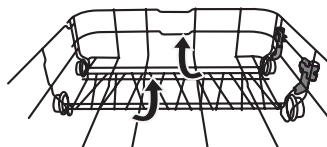

Wskazówki i porady

Informacje ogólne

Poniższe porady ułatwią uzyskanie optymalnych rezultatów zmywania i suszenia, a także ochronę środowiska.

- Usuń większe pozostałości posiłków z naczyń.
- Nie płucz wstępnie naczyń ręcznie. Jeżeli jest to konieczne, użyj programu mycia wstępnego (jeżeli jest dostępny) lub wybierz program z myciem wstępnym.
- Podczas umieszczania naczyń w urządzeniu upewnij się, że będą w zasięgu strumienia wody z dysz ramienia zraszającego. Upewnij się, że naczynia nie stykają się ani nie przykrywają się wzajemnie.
- Można użyć detergentu do zmywarek do naczyń, nabłyszczacza i soli oddzielnie lub skorzystać z kapsułek (np. „3 w 1”, „4 w 1” lub „Wszystko w 1”). Postępuj zgodnie z instrukcjami podanymi na opakowaniu.

- Wybierz program zgodnie z typem naczyń i stopniem zanieczyszczenia. Korzystając z programu ECO, można najbardziej efektywnie wykorzystywać wodę i energię elektryczną do zmywania przeciętnie zanieczyszczonych naczyń i sztućców.

Korzystanie z soli, nabłyszczacza i detergentu

- Korzystaj wyłącznie z soli, nabłyszczacza i detergentu przeznaczonego do użytku w zmywarkach do naczyń. Inne produkty mogą spowodować uszkodzenie urządzenia.
- W regionach, w których woda jest twarda lub bardzo twarda, zalecamy użycie zwykłego detergentu (w proszku, żelu lub kapsułkach bez dodatkowych środków), nabłyszczacza i soli oddzielnie w celu uzyskania optymalnych rezultatów zmywania i suszenia.
- Co najmniej raz w miesiącu uruchom urządzenie z odpowiednim środkiem do czyszczenia.
- Kapsułki z detergentem nie rozpuszczają się całkowicie podczas krótkich programów. Aby uniknąć pozostałości detergentu na naczyniach, należy używać kapsułek wyłącznie w przypadku długich programów.
- Nie wolno używać nadmiernej ilości detergentu. Postępuj zgodnie z instrukcjami podanymi na opakowaniu detergentu.

Rezygnacja ze stosowania kapsułek

Przed rozpoczęciem stosowania oddzielnie detergentu, soli i nabłyszczacza, należy wykonać poniższą procedurę.

- Ustaw największą dozowaną ilość środka zmiękczającego wodę.
- Upewnij się, że zasobniki soli i nabłyszczacza są pełne.
- Uruchom najkrótszy program z płukaniem. Nie dodawaj detergentu i nie umieszczaj koszy w urządzeniu.
- Po zakończeniu wykonywania programu ustaw dozowanie środka zmiękczającego wodę zgodnie z twardością wody w danym regionie.
- Dostosuj dozowaną ilość nabłyszczacza.
- Włącz opcję powiadomienia o braku nabłyszczacza.

Umieszczanie naczyń w koszach

-  Należy skorzystać z dostarczonej razem z urządzeniem broszury z przykładami rozmieszczenia naczyń w koszach.
- Umieszczaj w urządzeniu tylko przedmioty przystosowane do czyszczenia w zmywarkach.



- Nie umieszczaj w urządzeniu przedmiotów wykonanych z drewna, rogu, aluminium, cyny lub miedzi.
- Nie umieszczaj w urządzeniu przedmiotów wchłaniających wodę, takich jak gąbki lub ściereczki używane w gospodarstwie domowym.
- Usuń pozostałości posiłków z naczyń.
- Namocz w wodzie przedmioty pokryte przypalonymi produktami spożywczymi.
- Naczynia takie jak kubki, naczynia szklane i patelnie ułóż dnem do góry.
- Upewnij się, że sztućce i naczynia nie są złączone. Ułóż łyżki razem z innymi sztućcami.
- Upewnij się, że naczynia szklane nie stykają się ze sobą.
- Umieść małe przedmioty w koszu na sztućce.
- Umieść lekkie przedmioty w górnym koszu. Upewnij się, że przedmioty nie przesuwają się.
- Przed uruchomieniem programu upewnij się, że ramię zraszające obraca się swobodnie.

Przed uruchomieniem programu

Upewnij się, że

- Filtry są czyste i prawidłowo zainstalowane.
- Pokrywa zasobnika soli jest prawidłowo przymocowana.
- Dysze ramion zraszających są drożne.
- Zasobniki soli i nabłyszczacza do zmywarek są pełne (jeżeli kapsułki nie są używane).
- Przedmioty są prawidłowo rozmieszczone w koszach.
- Wybrany program jest odpowiedni dla przedmiotów umieszczonych w zmywarce i stopnia zanieczyszczenia.
- Używana jest odpowiednia ilość detergentu.

Wymowanie naczyń z koszy

-  Aby zapewnić lepsze rezultaty suszenia, należy pozostawić drzwiczki urządzenia uchylone przez kilka minut przed wyjęciem naczyń.
- Poczekaj na ochłodzenie naczyń przed wyjęciem ich z urządzenia. Gorące naczynia łatwo ulegają uszkodzeniu.
 - Najpierw wyjmij naczynia z dolnego kosza, a następnie z górnego.
-  Po zakończeniu wykonywania programu woda może pozostawać na bocznych ścianach i drzwiczkach urządzenia.

Konserwacja i czyszczenie

⚠ Ostrzeżenie! Przed wykonaniem prac związanych z konserwacją należy wyłączyć urządzenie i odłączyć przewód zasilający od gniazda sieci elektrycznej.

i Zanieczyszczone filtry i niedrożne dysze ramion zraszających niekorzystnie wpływają na rezultaty zmywania. Należy regularnie sprawdzać i czyścić te elementy, jeżeli jest to konieczne.

Czyszczenie filtrów

1. Obróć filtr przeciwnie do ruchu wskazówek zegara, aby go odblokować, a następnie wyjmij go z urządzenia.

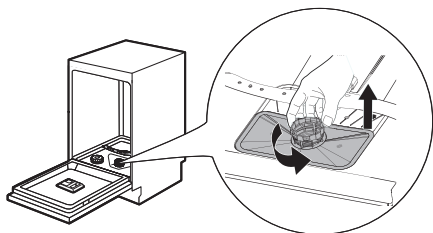

2. Najpierw wyjmij filtr (A) z modułu, naciskając delikatnie. Następnie można odłączyć filtry (B) i (C).

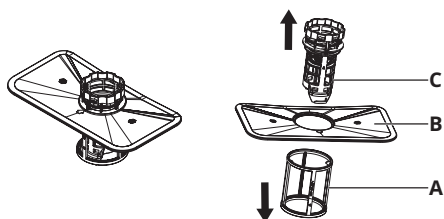

3. Oplucz wodą filtry (A), (B) i (C). Jeżeli jest to konieczne, użyj miękkiej szczotki do czyszczenia.

4. Zainstaluj filtry zgodnie z poniższym rysunkiem.

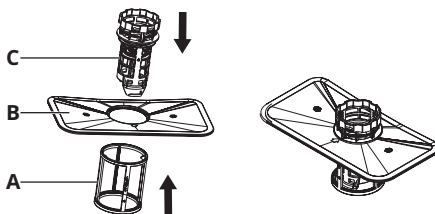

5. Umieść moduł filtrów w urządzeniu i obróć zgodnie z kierunkiem ruchu wskazówek zegara, tak aby został zablokowany w odpowiednim położeniu. Upewnij się, że strzałki na filtrach (B) i (C) są ustawione zgodnie w sposób przedstawiony na poniższym rysunku.

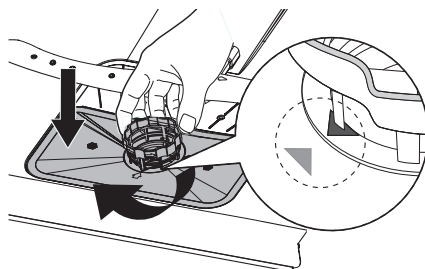

Czyszczenie ramion zraszających

Należy regularnie czyścić górne i dolne ramię zraszające, aby zapobiec zatkanie dysz przez zanieczyszczenia.

Niedrożne dysze mogą niekorzystnie wpływać na rezultaty zmywania.

1. Wysuń górny i dolny kosz.
2. Aby odłączyć górne ramię zraszające od górnego kosza, obróć nakrętkę w centrum ramienia przeciwnie do ruchu wskazówek zegara i usuń ją.

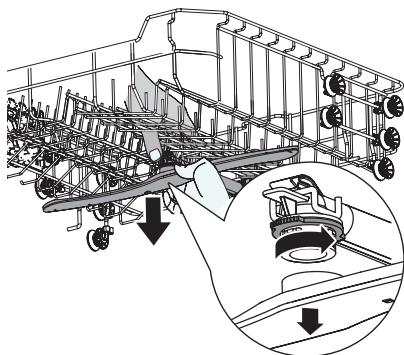

3. Aby odłączyć dolne ramię zraszające od podstawy urządzenia, wystarczy pociągnąć je w górę.

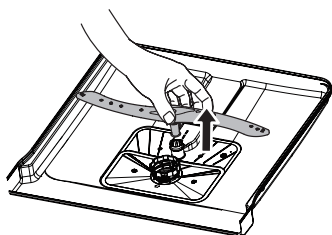

4. Opłucz wodą bieżącą górnej i dolne ramię zraszające.
Używając narzędzia z wąskim zakończeniem, takiego jak wykałaczka, usuń zanieczyszczenia z dysz ramion zraszających.
5. Po oczyszczeniu zainstaluj ramiona w urządzeniu.
Aby przymocować górne ramię zraszające do kosza, ustaw nakrętkę w centrum ramienia i dokręć ją zgodnie z kierunkiem ruchu wskazówek zegara.

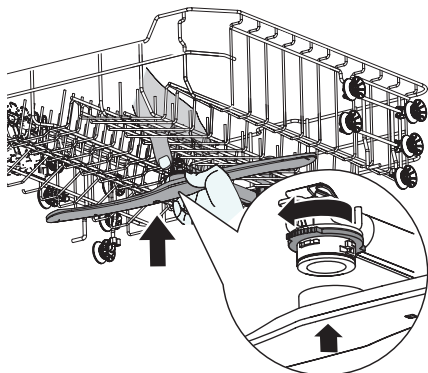

Aby przymocować dolne ramię zraszające do podstawy urządzenia, umieść je w odpowiednim gnieździe.

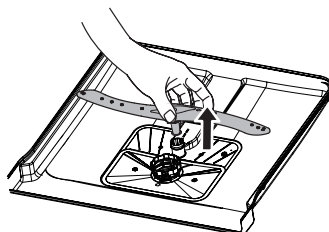

Czyszczenie obudowy

- Urządzenie należy czyścić miękką, wilgotną szmatką.
- Należy korzystać wyłącznie z obojętnych detergentów.
- Nie używaj środków żrących, szorstkich narzędzi ani rozpuszczalników.

Czyszczenie elementów wewnętrznych

- Ostrożnie oczyść urządzenie, łącznie z gumową uszczelką drzwiczek, miękką, wilgotną ściereczką.
- Aby zapewnić prawidłowy stan techniczny urządzenia, czyść je przynajmniej co miesiąc wyłącznie środkami przeznaczonymi do czyszczenia zmywarek do naczyń. Postępuj zgodnie z instrukcjami podanymi na opakowaniu produktu.
- Nie używaj środków żrących, szorstkich lub ostrych narzędzi, zmywaka do szorowania, mocnych chemikaliów ani rozpuszczalników.
- Częste korzystanie z krótkich programów może powodować gromadzenie się tłuszczu lub osadu w urządzeniu. Uruchamiaj długie programy co najmniej dwa razy w miesiącu, aby zapobiec gromadzeniu się osadu.

Rozwiązywanie problemów

Jeżeli urządzenie nie jest uruchamiane lub jest zatrzymywane po uruchomieniu, należy spróbować rozwiązać problem samodzielnie przy użyciu zaleceń podanych w tabeli lub skontaktować się z autoryzowanym centrum serwisowym.

W przypadku niektórych problemów z urządzeniem na wyświetlaczu jest widoczny kod usterki.

Większość problemów z urządzeniem można rozwiązać bez pomocy autoryzowanego centrum serwisowego.

⚠ Ostrzeżenie! Nieprawidłowe wykonanie napraw może spowodować poważne zagrożenie użytkownika. Naprawy muszą być wykonywane przez wykwalifikowany personel.

Problem i kod usterki	Możliwa przyczyna i rozwiązanie
Nie można włączyć urządzenia.	<ul style="list-style-type: none"> Upewnij się, że wtyczka przewodu zasilającego jest podłączona do gniazda sieci elektrycznej. Upewnij się, że bezpiecznik w skrzynce bezpiecznikowej nie jest uszkodzony.
Program nie jest uruchamiany.	<ul style="list-style-type: none"> Upewnij się, że drzwiczki urządzenia są zamknięte. W przypadku uruchomienia ze zwłoką anuluj program lub poczekaj na zakończenie odliczania. Urządzenie rozpoczęło regenerację żywicy w zmiękczaczu wody. Ta procedura trwa około pięciu minut.
Urządzenie nie jest napełniane wodą. Na wyświetlaczu jest widoczny kod „E1”.	<ul style="list-style-type: none"> Upewnij się, że kran doprowadzający wodę jest otwarty. Upewnij się, że ciśnienie wody doprowadzanej do urządzenia nie jest zbyt niskie. Aby uzyskać więcej informacji, skontaktuj się z lokalnym zakładem wodociągów. Upewnij się, że kran doprowadzający wodę jest drożny. Upewnij się, że filtr w przewodzie doprowadzającym wodę jest drożny. Upewnij się, że przewód doprowadzający wodę nie jest zapętlony lub zagięty.
Urządzenie nie osiąga wymaganej temperatury. Na wyświetlaczu jest widoczny kod „E3”.	<ul style="list-style-type: none"> Element grzejny jest uszkodzony. Skontaktuj się z autoryzowanym centrum serwisowym.
Zabezpieczenie przed zalaniem zostało uaktywnione. Na wyświetlaczu jest widoczny kod „E4”.	<ul style="list-style-type: none"> Zamknij kran doprowadzający wodę do urządzenia i skontaktuj się z autoryzowanym centrum serwisowym.

Problem i kod usterki	Możliwa przyczyna i rozwiązanie
Woda nie jest odprowadzana z urządzenia.	<ul style="list-style-type: none"> • Upewnij się, że otwór odpływowy jest drożny. • Upewnij się, że filtr w przewodzie odprowadzającym wodę jest drożny. • Upewnij się, że filtr wewnętrzny jest drożny. • Upewnij się, że przewód odprowadzający wodę nie jest zapętlony lub zagięty.
Urządzenie jest wielokrotnie zatrzymywane i uruchamiane podczas wykonywania programu.	<ul style="list-style-type: none"> • Jest to zjawisko normalne. Takie rozwiązanie zapewnia optymalne rezultaty zmywania i oszczędne korzystanie z energii.
Wykonanie programu trwa zbyt długo.	<ul style="list-style-type: none"> • W przypadku uruchomienia ze zwłoką anuluj program lub poczekaj na zakończenie odliczania.
Pozostały czas widoczny na wyświetlaczu jest zwiększany i następuje przejście prawie do zakończenia programu.	<ul style="list-style-type: none"> • Nie oznacza to, że wystąpiła usterka. Urządzenie funkcjonuje prawidłowo.
Niewielki wyciek przez drzwiczki urządzenia.	<ul style="list-style-type: none"> • Urządzenie nie jest wypoziomowane. Poluzuj lub dokręć regulowane wsporniki (jeżeli są dostępne). • Drzwiczki urządzenia nie są wyśrodkowane. Wyreguluj tylne wsporniki (jeżeli są dostępne).
Zamykanie drzwiczek urządzenia jest utrudnione.	<ul style="list-style-type: none"> • Urządzenie nie jest wypoziomowane. Poluzuj lub dokręć regulowane wsporniki (jeżeli są dostępne). • Naczynia wystają z koszy.
Odgłosy stukotania wewnątrz urządzenia.	<ul style="list-style-type: none"> • Naczynia są nieprawidłowo ułożone w koszach. Skorzystaj z broszury dotyczącej rozmieszczania naczyń w koszach. • Upewnij się, że ramiona zraszające obracają się swobodnie.
Urządzenie powoduje uaktywnienie wyłącznika automatycznego.	<ul style="list-style-type: none"> • Podłączone urządzenia wymagają zbyt dużego natężenia prądu. Sprawdź ile amperów można pobierać z gniazda sieci elektrycznej i ograniczenie miernika zużycia energii lub wyłącz jedno z używanych urządzeń. • Usterka wewnętrznej instalacji elektrycznej urządzenia. Skontaktuj się z autoryzowanym centrum serwisowym.

i Należy skorzystać z informacji podanych w sekcji „**Przed pierwszym użyciem**”, „**Codzienna użytkowanie**” lub „**Wskazówki i porady**”, aby ustalić inne potencjalne przyczyny problemu z urządzeniem.

Po sprawdzeniu urządzenia należy je wyłączyć i włączyć ponownie. Jeżeli problem wystąpi ponownie, należy skontaktować się z autoryzowanym centrum serwisowym. Aby uzyskać informacje dotyczące kodów usterek, należy skontaktować się z autoryzowanym centrum serwisowym.

Niezadowalające rezultaty zmywania i suszenia

Problem	Możliwa przyczyna i rozwiązanie
Niezdawalające rezultaty zmywania.	<ul style="list-style-type: none"> Skorzystaj z informacji podanych w sekcjach „Codzienna użytkowanie” i „Wskaźniki i porady” oraz broszurze dotyczącej rozmieszczania naczyń w koszach. Użyj zaawansowanych programów zmywania. Oczyść dysze ramion zraszających i filtr. Skorzystaj z informacji podanych w sekcji „Konserwacja i czyszczenie”.
Niezdawalające rezultaty suszenia.	<ul style="list-style-type: none"> Naczynia pozostawały zbyt długo w zamkniętym urządzeniu. Brak nabłyszczacza lub dozowana jest zbyt mała ilość. Zwiększ dozowaną ilość nablyszczacza. Konieczne może być osuszanie papierowym ręcznikiem przedmiotów wykonanych z tworzyw sztucznych. Aby uzyskać najlepsze rezultaty suszenia, włącz opcję suszenia dodatkowego. Zalecane jest używanie zawsze nablyszczacza, nawet w połączeniu z kapsułkami.
Białawe smugi lub niebieski nalot na naczyniach stołowych.	<ul style="list-style-type: none"> Dozowana jest zbyt duża ilość nablyszczacza. Zmniejsz dozowaną ilość nablyszczacza. Zbyt duża ilość detergentu.
Plamy i ślady wody na naczyniach stołowych.	<ul style="list-style-type: none"> Dozowana jest zbyt mała ilość nablyszczacza. Zwiększ dozowaną ilość nablyszczacza. Niska jakość nablyszczacza może być przyczyną problemu.
Naczynia się wilgotne.	<ul style="list-style-type: none"> Aby uzyskać najlepsze rezultaty suszenia, włącz opcję suszenia dodatkowego. Program nie obejmuje suszenia lub uwzględnia tylko suszenie w niskiej temperaturze. Dozownik nablyszczacza jest pusty. Niska jakość nablyszczacza może być przyczyną problemu. Niska jakość kapsułek może być przyczyną problemu. Użyj produktu innej marki lub włącz dozownik nablyszczacza i używaj go razem z kapsułkami.
Wnętrze urządzenia jest wilgotne.	<ul style="list-style-type: none"> Nie oznacza to, że wystąpiła usterka. Wynika to ze skraplania pary wodnej na ściankach urządzenia.
Nietypowa piana podczas zmywania.	<ul style="list-style-type: none"> Używaj tylko detergentu przeznaczonego do użytku w zmywarkach do naczyń. Wyciek z dozownika nablyszczacza. Skontaktuj się z autoryzowanym centrum serwisowym.
Ślady rdzy na sztućcach.	<ul style="list-style-type: none"> Niedostateczna ilość soli w wodzie używanej do zmywania. Skorzystaj z informacji podanych w sekcji „Środek do zmiękczenia wody”. W urządzeniu umieszczono sztućce ze srebra i stali nierdzewnej. Należy unikać umieszczania w urządzeniu równocześnie przedmiotów wykonanych ze srebra i stali nierdzewnej.

Pozostałości detergentu w dozowniku po wykonaniu programu.	<ul style="list-style-type: none"> • Kapsułka z detergentem utknęła w dozowniku, dlatego nie została całkowicie rozpuszczona przez wodę. • Woda nie może wypłukać detergentu z dozownika. Upewnij się, że ramię zraszające nie jest zablokowane, a dysze są drożne. • Upewnij się, że przedmioty w koszach nie uniemożliwiają otwarcia pokrywy dozownika detergentu.
Nieprzyjemne zapachy w urządzeniu.	<ul style="list-style-type: none"> • Skorzystaj z informacji podanych w sekcji „Czyszczenie elementów wewnętrznych”.
Osad na naczyniach stołowych, w komorze i na wewnętrznej stronie drzwiczek.	<ul style="list-style-type: none"> • Zbyt mała ilość soli. Sprawdź wskaźnik braku soli. • Poluzowana pokrywa zasobnika soli. • Twarda woda wodociągowa. Skorzystaj z informacji podanych w sekcji „Środek do zmiękczenia wody”. • Nawet mimo korzystania z kapsułek użyj soli i opcji regeneracji środka zmiękczającego wodę. Skorzystaj z informacji podanych w sekcji „Środek do zmiękczenia wody”. • Jeżeli wciąż będzie widoczny osad, oczyść urządzenie odpowiednimi środkami. • Użyj innego detergentu. • Skontaktuj się z producentem detergentu.
Matowe, odbarwione lub uszkodzone naczynia stołowe.	<ul style="list-style-type: none"> • Upewnij się, że w urządzeniu są umieszczane tylko przedmioty przystosowane do czyszczenia w zmywarkach do naczyń. • Ostrożnie napełniaj i opróżniaj kosze. Skorzystaj z broszury dotyczącej rozmieszczania naczyń w koszach. • Umieść delikatne przedmioty w górnym koszu.

- i** Należy skorzystać z informacji podanych w sekcji „**Przed pierwszym użyciem**”, „**Codzienna użytkowanie**” lub „**Wskazówki i porady**”, aby ustalić inne potencjalne przyczyny problemu z urządzeniem.

Informacje techniczne

Informacje techniczne (EN60436)

Nazwa produktu	LAGAN 10475620
Nazwa dostawcy	IKEA of Sweden AB
Adres dostawcy	IKEA of Sweden AB, Tulpanvägen 8, 343 81 Älmhult, Sweden
Typ urządzenia	Zmywarka do naczyń
Typ instalacji	Wbudowany
Wymiary (szer. x wys. x gł.)	45 x 82 x 55 cm
Pojemność znamionowa ^{a)} (ps)	10
Klasa efektywności energetycznej ^{a)}	E
EEI ^{a)}	55,9
Indeks efektywności zmywania ^{a)}	1,125
Indeks efektywności suszenia ^{a)}	1,065
Zużycie energii na cykl ^{c)}	0,755 kWh
Zużycie wody na cykl ^{d)}	9,0 litrów
Czas trwania wykonywania programu ^{a)}	3:55 (godz:min)
Emisja hałasu ^{a)}	47 dB(A)
Klasa emisji hałasu ^{a)}	C
Urządzenie wyłączone	0,49 W
Uruchomienie ze zwłoką	1,00 W

Minimalny okres gwarancyjny oferowany przez dostawcę^{b)}: gwarancja oferowana przez firmę IKEA: 2 lata

Witryna internetowa dostawcy zawierająca informacje dotyczące punktu 6 Załącznika II do Rozporządzenia Komisji (UE) 2019/2022^{b)}: WWW.IKEA.COM

a) dla programu eco.

b) zmiany tych elementów nie będą uznawane za relewantne dla celów punktu 4 artykułu 4 rozporządzenia (UE) 2017/1369.

c) Zużycie energii w kWh na cykl dla programu eco z użyciem wody zimnej. Rzeczywiste zużycie energii jest zależne od zastosowania urządzenia.

d) Zużycie wody w litrach na cykl dla programu eco. Rzeczywiste zużycie wody jest zależne od zastosowania urządzenia i twardości wody.

Ochrona środowiska

Należy zapewnić recykling materiałów oznaczonych symbolem . Aby opakowanie zostało przekazane do recyklingu, należy umieścić je w odpowiednim pojemniku na odpady. Recykling zużytych urządzeń elektrycznych i elektronicznych ułatwia ochronę

środowiska naturalnego i zdrowia ludzi.

Urządzeń oznaczonych symbolem  nie wolno utylizować razem z odpadami komunalnymi. Należy przekazać urządzenie do lokalnego zakładu recyklingu lub skontaktować się z lokalnym urzędem administracji publicznej.

Gwarancja IKEA

Ile obowiązuje gwarancja IKEA Warranty?

Niniejsza gwarancja obowiązuje przez 2 lata od daty zakupu, o ile przepisy krajowe nie stanowią inaczej. W Norwegii, Portugalii i Hiszpanii gwarancja obowiązuje przez 3 lata od daty dostawy do klienta, o ile przepisy krajowe nie stanowią inaczej. Informacje na temat przepisów mających zastosowanie w danym kraju dostępne są w witrynie: IKEA.com. Aby potwierdzić zakup, należy okazać oryginał paragonu lub faktury. Wykonywanie prac gwarancyjnych nie powoduje przedłużenia okresu gwarancji urządzenia.

Kto wykonuje usługi serwisowe?

Podmiot świadczący usługi na rzecz IKEA zapewnia serwis we własnych siedzibach lub przez sieć autoryzowanych partnerów serwisowych.

Co obejmuje gwarancja?

Niniejsza gwarancja obejmuje wady konstrukcji lub materiałów wykorzystanych do produkcji urządzenia, od dnia jego zakupu w sklepie IKEA. Gwarancja odnosi się tylko do użytku domowego. Wyjątki od powyższej zasady określone są w rozdziale zatytułowanym „Czego nie obejmuje niniejsza gwarancja?” W okresie gwarancji pokrywane będą koszty usunięcia wad, np. napraw, wymiany części, robocizny oraz koszty podróży, pod warunkiem udostępnienia urządzenia do naprawy bez ponoszenia szczególnych kosztów. Są to warunki stosowania dyrektywy UE nr 99/44/WE i odpowiednich przepisów lokalnych. Wymienione części są własnością IKEA.

Jakie działania IKEA podejmuje w celu usunięcia zgłoszonych wad urządzenia?

Firma świadcząca usługi na rzecz IKEA sprawdzi urządzenie i ustali, czy naprawa zostanie dokonana w ramach gwarancji. Jeżeli uprawnienia gwarancyjne zostaną

zweryfikowane pozytywnie, firma świadcząca usługi na rzecz IKEA naprawi wadliwe urządzenie lub wymieni je we własnym zakresie na takie samo lub równoważne urządzenie.

Czego nie obejmuje niniejsza gwarancja?

- Naturalne zużycie.
- Uszkodzenia wynikające z umyślnego szkodliwego działania, zaniedbania, ignorowania zaleceń producenta, nieprawidłowej instalacji, podłączenia do sieci elektrycznej o nieodpowiednich parametrach, reakcji chemicznych lub elektrochemicznych albo działania rdzy, korozji lub wody, takie jak uszkodzenia spowodowane przez zbyt wysoką twardość wody doprowadzanej do urządzenia lub nietypowe warunki otoczenia.
- Materiały eksploatacyjne, takie jak baterie i żarówki.
- Wady części нефunkcyjnych i dekoracyjnych, które nie wpływają na użytkowanie urządzenia, takie jak rysy i przebarwienia.
- Przypadkowe uszkodzenia spowodowane przez obce ciała lub substancje albo czyszczenie lub udrażnianie filtrów, przewodów odpływowych lub szuflad na detergent.
- Uszkodzenia części wykonanych ze szkła ceramicznego, akcesoriów, koszyków na naczynia i sztućce, przewodów dopływowych i odpływowych, uszczelek, lamp oraz ich pokrywy, wyświetlaczy, pokręteł, obudów oraz ich elementów. Nie dotyczy to uszkodzeń wynikających ewidentnie z wad wykonania urządzenia.
- Usterki, których nie potwierdzono podczas wizyty technika.
- Uszkodzenia wynikające z napraw, które nie zostały wykonane przez serwis

wyznaczony przez IKEA lub autoryzowanego partnera serwisowego IKEA, albo użycia nieoryginalnych części zamiennych.

- Uszkodzenia wynikające z instalacji nieprawidłowej lub niezgodnej ze specyfikacjami.
- Użytkowanie urządzenia w środowisku innym niż domowe to znaczy użycie go do celów komercyjnych.
- Uszkodzenia podczas transportu. Jeżeli nabywca transportuje urządzenie do swojego miejsca zamieszkania lub innej lokalizacji, IKEA nie ponosi odpowiedzialności za uszkodzenia urządzenia podczas transportu. Jeżeli jednak IKEA dostarcza urządzenie na adres wskazany przez nabywcę, uszkodzenia urządzenia podczas transportu są objęte niniejszą gwarancją.
- Koszt pierwszej instalacji urządzenia IKEA. Jeżeli jednak firma świadcząca usługi na rzecz IKEA lub jej autoryzowany partner serwisowy naprawi lub wymieni urządzenie w ramach niniejszej gwarancji, firma świadcząca usługi lub jej autoryzowany partner serwisowy nieodpłatnie zainstaluje naprawione lub wymienione urządzenie, jeżeli będzie to konieczne.

Powyższe zastrzeżenie nie dotyczy prac niezwiązanych z usterkami, wykonywanych przez wykwalifikowanych specjalistów z wykorzystaniem naszych oryginalnych części w celu przystosowania urządzenia do wymagań technicznych obowiązujących w innym kraju UE.

Stosowanie przepisów krajowych

Z gwarancji IKEA wynikają określone uprawnienia nabywcy, które mogą przekraczać wymagania lokalne. Te warunki nie ograniczają jednak uprawnień konsumenta wynikających z przepisów lokalnych.

Obszar obowiązywania

W przypadku urządzeń zakupionych w jednym państwie członkowskim UE i przewiezionych do innego państwa członkowskiego UE, usługi serwisowe świadczone będą na standardowych warunkach gwarancyjnych obowiązujących w nowym państwie. Obowiązek świadczenia usług w ramach gwarancji istnieje wyłącznie pod warunkiem, że urządzenie spełnia wymogi i jest zainstalowane zgodnie:

- ze specyfikacją techniczną dla państwa, w którym zgłaszana jest reklamacja gwarancyjna;
- instrukcje podane w podręczniku instalacji i zalecenia dotyczące bezpieczeństwa, podane w podręczniku użytkownika.

Dedykowany serwis posprzedażowy dla urządzeń IKEA:

Prosimy o kontakt z serwisem posprzedażowym IKEA w następujących okolicznościach: rejestracji zgłoszenia serwisowego w ramach gwarancji; Konieczne jest uzyskanie informacji dotyczących instalacji urządzenia IKEA w dedykowanych meblach kuchennych IKEA. W ramach tej usługi nie udzielamy następujących informacji: ogólne zasady instalacji kuchni IKEA; podłączanie urządzeń do sieci elektrycznej (jeżeli urządzenie nie jest wyposażone w przewód z wtyczką), wodociągowej i gazowej, ponieważ te czynności powinny być wykonane przez technika z odpowiednimi uprawnieniami. Konieczne jest uzyskanie informacji dotyczących treści podręcznika użytkownika i specyfikacji urządzenia IKEA.

Aby uzyskać odpowiednią pomoc techniczną, przed skontaktowaniem się z nami uważnie przeczytaj podręcznik instalacji i/lub właściwą sekcję podręcznika użytkownika.

Dostępność części zamiennych

Następujące części będą dostępne przez siedem lat po zakończeniu produkcji tego modelu: silnik, pompa cyrkulacyjna i pompa odprowadzająca ciecze, grzałki i elementy grzewcze, łącznie z pompą ciepła (oddzielnie lub w pakiecie), przewody rurowe i powiązane wyposażenie takie jak przewody giętkie, zawory, filtry i elementy aquastop, elementy konstrukcyjne i wewnętrzne, wymagane do montażu drzwiczek (oddzielnie lub w pakiecie), moduły elektroniczne, wyświetlacze elektroniczne, przełączniki ciśnieniowe, termostaty i czujniki oraz oprogramowanie systemowe, aplikacyjne i układowe, łącznie z oprogramowaniem do resetowania.

Następujące części zamienne będą dostępne przez 10 lat po zakończeniu produkcji tego modelu: zawias i uszczelki do drzwiczek, inne uszczelki, ramiona zraszające, filtry odpływowe, wsporniki wewnętrzne i wyposażenie dodatkowe z tworzyw sztucznych takie jak koszyki i pokrywy. Aby zamówić części zamienne, należy skontaktować się z działem serwisowym IKEA.

Punkty serwisowe IKEA



Na ostatniej stronie tego podręcznika zamieszczono listę punktów kontaktu z IKEA z numerami telefonów w poszczególnych krajach.

i Aby szybciej uzyskać pomoc techniczną, użyj numerów telefonów podanych na końcu tego podręcznika. Zawsze korzystaj z numerów podanych w broszurze dostarczonej razem z urządzeniem, dla którego chcesz uzyskać pomoc techniczną. Przed nawiązaniem kontaktu z nami upewnij się, że masz pod ręką numer produktu IKEA (kod 8-cyfrowy) oraz numer seryjny (8-cyfrowy kod naniesiony na tabliczkę znamionową) urządzenia, dla którego chcesz uzyskać wsparcie.

i **ZACHOWAJ DOWÓD ZAKUPU!** Oryginał paragonu lub faktury jest warunkiem do korzystania z usług gwarancyjnych. Pamiętaj, że na paragonie znajduje się nazwa produktu IKEA oraz numer produktu (kod 8-cyfrowy) dla każdego zakupionego urządzenia.

Dodatkowe informacje

W przypadku dodatkowych pytań, które nie dotyczą urządzeń zakupionych IKEA prosimy o kontakt z najbliższym centrum informacyjnym IKEA. Przed skontaktowaniem się z nami należy uważnie przeczytać dokumentację urządzenia.

Country	Phone Number	Call Fee	Opening Time (Mon-Fri)
Deutschland	08007242420	Kostenlos	8am - 5pm
France	0805543333	Gratuit	8.30 am – 7.00 pm (lun-ven) 8.30 am – 1.00 pm (sam)
Italia	800130373	Gratuito	9am-6pm
España	900822398	Gratis	9am-6pm
Ελλάδα	0080044146128 (+30)21 6860020	Χωρίς χρέωση	9am-6pm
България	0 700 10 218	Безплатно	9.00 – 18.00 ч. (пон. - пет.)
Nederland	Local(within NL): 050-7111267 International: +31 507111267	Gratis	Ma-Vr 8-20, Za 9-20
Sverige	0775700500	Kostnadsfritt	mån-fre 8.30 - 20.00 lör-sön 9.30 - 18.00
Österreich	0800909626	Kostenlos	9am-5pm
Danmark	70 15 09 09	Gratis	man. - fre. 09.00 - 20.00 lør. - søn. 09.00 - 18.00
Norge	80031407	Gratis	9.00 am – 4.00 pm
Polska	800012088	Bezpłatne	9am-5pm
Portugal	800210151	Gratuita	9am-6pm
Česká republika	800050717	Zdarma	9am-5pm
Suomi	0800302588	Maksuton	9.00 am – 4.00 pm
Magyarország	0680984517	Ingyenes	9am-5pm
Россия	88005510448	Бесплатно	9am-6pm
Slovensko	(+42)1415623915	Bezplatne	9.00 – 18.00 (pondelok – piatok)
Latvia	(+371)67717065	Bezmaksas	9.00 – 18.00 (P – Pk)
Estonia	(+372)6366525	Tasuta	9.00 – 18.00 (E-R)
Lithuania	(+370)67641956	Nemokamai	9.00 – 18.00 (Pr-Pn)
Serbia	IKEA.com	Besplatno	
Ísland	IKEA.com	Ókeypis	
România	IKEA.com	Gratuit	
Hrvatska	IKEA.com	Ne naplaćuje se	
Slovenija	IKEA.com	Brezplačno	
Tenerife	IKEA.com	Gratis	

