

PL

MATMÄSSIG



Design and Quality
IKEA of Sweden

PL



POLSKI

Pełny wykaz punktów serwisowych współpracujących z firmą IKEA wraz z numerami telefonów w poszczególnych krajach znajduje się na ostatniej stronie niniejszej instrukcji.

 JĘZYK

 KRAJ

Spis treści

Informacje dotyczące bezpieczeństwa	4	Dane techniczne	14
Wskazówki dotyczące bezpieczeństwa	6	Podłączenie do sieci elektrycznej	16
Instalacja	9	Podłączenie do instalacji gazowej	18
Opis urządzenia	10	Efektywność energetyczna	20
Codzienna eksploatacja	11	Ochrona środowiska	21
Wskazówki i porady	12	GWARANCJA IKEA	21
Konserwacja i czyszczenie	12		
Rozwiązywanie problemów	14		

Producent zastrzega sobie możliwość wprowadzenia zmian bez wcześniejszego powiadomienia.

Informacje dotyczące bezpieczeństwa

Przed przystąpieniem do instalacji i rozpoczęciem eksploatacji urządzenia należy uważnie zapoznać się z dołączoną instrukcją obsługi. Producent nie odpowiada za uszkodzenia i obrażenia ciała spowodowane nieprawidłową instalacją i eksploatacją. Należy zachować instrukcję wraz z urządzeniem do wykorzystania w przyszłości.

Bezpieczeństwo dzieci i osób o ograniczonych zdolnościach ruchowych, sensorycznych lub umysłowych

- Urządzenie mogą obsługiwać dzieci po ukończeniu ósmego roku życia oraz osoby o ograniczonych zdolnościach fizycznych, sensorycznych lub umysłowych, a także nieposiadające odpowiedniej wiedzy lub doświadczenia, jeśli będą one nadzorowane lub zostaną poinstruowane w zakresie bezpiecznego korzystania z urządzenia i będą świadome związanych z tym zagrożeń.
- Dzieci w wieku od 3 do 8 lat i osoby o znacznym stopniu niepełnosprawności nie powinny zbliżać się do urządzenia, jeśli nie znajdują się pod stałym nadzorem.
- Dzieci poniżej 3 roku życia nie powinny zbliżać się do urządzenia, jeśli nie znajdują się pod stałym nadzorem.

- Nie pozwalać, aby dzieci bawiły się urządzeniem.
- Przechowywać opakowanie w miejscu niedostępnym dla dzieci lub pozbyć się go w odpowiedni sposób.
- Dzieciom i zwierzętom nie powinny zbliżać się do pracującego lub stygnącego urządzenia. Łatwo dostępne elementy urządzenia mogą mocno nagrzewać się podczas jego użytkowania.
- Jeśli urządzenie wyposażono w blokadę uruchomienia, zaleca się jej włączenie.
- Dzieci nie powinny zajmować się czyszczeniem ani konserwacją urządzenia bez odpowiedniego nadzoru.

Ogólne zasady bezpieczeństwa

- **OSTRZEŻENIE:** Podczas pracy urządzenie i jego nieosłonięte elementy nagrzewają się do wysokiej temperatury. Należy zachować ostrożność, aby uniknąć kontaktu z elementami grzejnymi.
- Nie sterować urządzeniem za pomocą zewnętrznego programatora czasowego ani niezależnego układu zdalnego sterowania.
- **OSTRZEŻENIE:** Pozostawienie bez nadzoru potraw zawierających tłuszcz lub olej na włączonej płycie grzejnej może być przyczyną pożaru.
- **NIE** gasić pożaru wodą – należy wyłączyć urządzenie, a następnie przykryć płomień pokrywą lub kocem gaśniczym.
- **UWAGA:** Gotowanie powinno odbywać się pod nadzorem. Należy zapewnić stały nadzór nad krótkim gotowaniem.
- **OSTRZEŻENIE:** Niebezpieczeństwo pożaru: Nie przechowywać żadnych przedmiotów na powierzchni gotowania.
- Na powierzchni płyty grzejnej nie wolno kłaść przedmiotów metalowych, jak sztućce lub pokrywki do garnków, ponieważ mogą one bardzo się rozgrzać.

- Nie uruchamiać urządzenia przed zainstalowaniem go w zabudowie.
- Nie czyścić urządzenia za pomocą myjek parowych.
- Jeśli przewód zasilający jest uszkodzony, ze względów bezpieczeństwa musi go wymienić producent, autoryzowane centrum serwisowe lub inna wykwalifikowana osoba.
- Jeśli urządzenie podłączono bezpośrednio do źródła zasilania, należy zastosować wyłącznik z rozłączaniem pełnobiegunowym i izolacją styków. Należy zapewnić pełne rozłączenie zgodnie z wymaganiami kategorii III ochrony przeciwprzepięciowej. Nie dotyczy to przewodu uziemienia.
- Podczas prowadzenia kabla należy upewnić się, że nie ma on bezpośredniego kontaktu (na przykład przez zastosowanie osłony izolującej) z elementami, które mogą osiągnąć temperaturę wyższą o 50°C od temperatury w pomieszczeniu.
- **OSTRZEŻENIE:** Używać wyłącznie osłon do płyty grzejnej wyprodukowanych przez producenta urządzenia lub określonych w instrukcji przez producenta urządzenia jako odpowiednich, lub dostarczonych z urządzeniem. Użycie nieodpowiednich osłon może skutkować wypadkiem.

Wskazówki dotyczące bezpieczeństwa

Instalacja



OSTRZEŻENIE! Urządzenie może zainstalować wyłącznie uprawniony instalator.

- Usunąć wszystkie elementy opakowania.
- Nie instalować ani nie używać uszkodzonego urządzenia.
- Należy postępować zgodnie z instrukcją instalacji dołączonej do urządzenia.
- Zachować minimalne odstępny od innych urządzeń i mebli.
- Zachować ostrożność podczas przenoszenia urządzenia, ponieważ jest ono ciężkie. Należy zawsze stosować rękawice ochronne i mieć na stopach pełne obuwie.
- Po przycięciu zabezpieczyć krawędzie blatu przed wilgocią za pomocą odpowiedniego uszczelnacza.
- Zabezpieczyć spód urządzenia przed dostępem pary i wilgoci.
- Nie instalować urządzenia przy drzwiach ani pod oknem. Zapobiegnie to możliwości strącenia gorącego naczynia z urządzenia przy otwieraniu okna lub drzwi.
- Instalując urządzenie nad szufladami, należy zapewnić wystarczająco dużo miejsca między dolną częścią urządzenia

a górną szufladą, aby umożliwić prawidłowy obieg powietrza.

- Spód urządzenia może się mocno nagrzewać. Pod urządzeniem należy zamontować niepalną płytę, uniemożliwiającą dostęp do urządzenia od spodu.

Należy zapoznać się z instrukcją montażu.

Podłączenie do sieci elektrycznej

⚠ OSTRZEŻENIE! Zagrożenie pożarem i porażeniem prądem elektrycznym.

- Wszystkie połączenia instalacji elektrycznej powinien wykonać uprawniony instalator.
- Urządzenie musi być uziemione.
- Przed wykonaniem jakiegokolwiek czynności upewnić się, że urządzenie jest odłączone od zasilania.
- Upewnić się, że parametry na tabliczce znamionowej odpowiadają parametrom znamionowym źródła zasilania.
- Upewnić się, że urządzenie jest prawidłowo zainstalowane. Luźny lub niewłaściwy przewód zasilający bądź wtyczka (jeśli dotyczy) może być przyczyną przegrzania styków.
- Użyć odpowiedniego przewodu zasilającego.
- Nie dopuszczać do splełtania przewodów elektrycznych.
- Upewnić się, że zainstalowano zabezpieczenie przed porażeniem prądem.
- Przewód zasilający należy przymocować obejmą, by go mechanicznie odciążyć.
- Podczas podłączania urządzenia do gniazda sieciowego upewnić się, że przewód zasilający lub jego wtyczka (jeśli dotyczy) nie będzie dotykać rozgrzanych elementów urządzenia lub naczyń.
- Nie stosować rozgałęźników ani przedłużaczy.
- Należy uważać, aby nie uszkodzić wtyczki (jeśli dotyczy) ani przewodu zasilającego. Wymianę uszkodzonego przewodu zasilającego należy zlecić

autoryzowanemu centrum serwisowemu lub wykwalifikowanemu elektrykowi.

- Zarówno dla elementów znajdujących się pod napięciem, jak i zaizolowanych części, zabezpieczenie przed porażeniem prądem należy zamocować w taki sposób, aby nie można go było odłączyć bez użycia narzędzi.
- Podłączyć wtyczkę do gniazda elektrycznego dopiero po zakończeniu instalacji. Należy zadbać o to, aby po zakończeniu instalacji urządzenia wtyczka przewodu zasilającego była łatwo dostępna.
- Jeśli gniazdo elektryczne jest obluzowane, nie wolno podłączać do niego wtyczki.
- Odłączając urządzenie, nie należy ciągnąć za przewód zasilający. Należy zawsze ciągnąć za wtyczkę sieciową.
- Konieczne jest zastosowanie odpowiednich wyłączników obwodu zasilania: wyłączniki automatyczne, bezpieczniki topikowe (typu wykręcanego – wyjmowane z oprawki), wyłączniki różnicowoprądowe (RCD) oraz styczniki.
- W instalacji elektrycznej należy zastosować wyłącznik obwodu umożliwiający odłączenie urządzenia od zasilania na wszystkich biegunach. Wyłącznik obwodu musi mieć rozwarcie styków wynoszące minimum 3 mm.

Podłączenie do instalacji gazowej

⚠ OSTRZEŻENIE! Zagrożenie pożarem i wybuchem

- Wszystkie połączenia instalacji gazowej powinien wykonać uprawniony instalator.
- Przed przystąpieniem do instalacji należy upewnić się, że urządzenie zostało dostosowane do miejscowych warunków zasilania (typu gazu oraz jego ciśnienia).
- Zapewnić cyrkulację powietrza wokół urządzenia.
- Informacje dotyczące dopływu gazu znajdują się na tabliczce znamionowej.
- Omawiane urządzenie nie jest podłączone do wyciągu gazów spalinowych. Urządzenie należy podłączyć zgodnie z aktualnie obowiązującymi przepisami

dotyczącymi instalacji. Postępować zgodnie z wymogami dotyczącymi zapewnienia odpowiedniej wentylacji.

Użytkowanie

⚠ OSTRZEŻENIE! Zagrożenie odniesieniem obrażeń, oparzeniem i porażeniem prądem.

- Przed pierwszym użyciem urządzenia należy usunąć z niego wszystkie elementy opakowania, etykiety i folię ochronną (jeśli dotyczy).
- Urządzenie jest przeznaczone wyłącznie do użytku domowego.
- Nie zmieniać parametrów technicznych urządzenia.
- Należy upewnić się, że otwory wentylacyjne są drożne.
- Nie pozostawiać włączonego urządzenia bez nadzoru.
- Po każdym użyciu wyłączyć pole grzejne.
- Nie kłaść sztućców ani pokrywek naczyń na polach grzejnych. Mogą one się mocno rozgrzać.
- Nie obsługiwać urządzenia mokrymi rękami lub jeśli ma ono kontakt z wodą.
- Nie używać urządzenia jako powierzchni roboczej ani miejsca do przechowywania przedmiotów.
- Gorący olej może przyskać podczas wkładania do niego żywności.

⚠ OSTRZEŻENIE! Zagrożenie pożarem i wybuchem

- Pod wpływem wysokiej temperatury tłuszcze i olej mogą uwalniać łatwopalne opary. Podczas podgrzewania tłuszców i oleju nie wolno zbliżać do nich źródeł ognia ani rozgrzanych przedmiotów.
- Opary uwalniane przez gorący olej mogą ulec samoczynnemu zapłonowi.
- Zużyty olej zawierający pozostałości produktów spożywczych ma niższą temperaturę zapłonu niż świeży olej.
- Nie umieszczać w urządzeniu, na nim ani w jego pobliżu łatwopalnych substancji ani przedmiotów nasączonych łatwopalnymi substancjami.

⚠ OSTRZEŻENIE! Zagrożenie uszkodzeniem urządzenia.

- Nie stawiać gorących naczyń na panelu sterowania.
- Nie dopuszczać do wygotowania się potrawy.
- Nie dopuszczać do upadku naczyń lub innych przedmiotów na powierzchnię urządzenia. Może to spowodować jego uszkodzenie.
- Nigdy nie zostawiać włączonego palnika bez naczynia lub z pustym naczyniem.
- Nie kłaść na urządzeniu folii aluminiowej.
- Stosować wyłącznie stabilne naczynia o prawidłowym kształcie i średnicy większej od średnicy palników.
- Upewnić się, że naczynia stoją centralnie nad palnikami.
- Nie używać dużych naczyń, które wystają poza krawędzie urządzenia. Może to spowodować uszkodzenie blatu.
- Używać wyłącznie akcesoriów dostarczonych z urządzeniem.
- Nie instalować na palniku dyfuzora płomienia.
- Eksploatacja gazowych urządzeń do gotowania powoduje zwiększone wytwarzanie ciepła i wilgoci. Zapewnić odpowiednią wentylację w pomieszczeniu, w którym zainstalowane jest urządzenie.
- Długotrwała i intensywne eksploatacja urządzenia może wymagać dodatkowego wietrzenia, np. otworzenia okna lub zapewnienia większej wydajności wentylacji mechanicznej, jeśli jest dostępna.
- Urządzenie jest przeznaczone wyłącznie do przyrządzania potraw. Nie wolno go używać do innych celów, takich jak np. ogrzewanie pomieszczeń.
- Nie dopuszczać do kontaktu płyty grzejnej z płynami o odczynie kwaśnym, takimi jak ocet, sok cytrynowy czy środki do usuwania kamienia. Mogłyby to spowodować jej zmatowienie.
- Odbarwienie emalii lub stali nierdzewnej nie ma wpływu na działanie urządzenia.

Konserwacja i czyszczenie

- ⚠ OSTRZEŻENIE!** Nie demontować przycisków, pokręteł ani uszczelek z panelu sterowania. Woda może dostać się do wnętrza urządzenia, powodując uszkodzenia.
- Aby zapobiec uszkodzeniu powierzchni urządzenia, należy regularnie ją czyścić.
- Przed rozpoczęciem czyszczenia urządzenia należy je wyłączyć i zaczekać, aż ostygnie.
- Przed przystąpieniem do konserwacji urządzenia należy odłączyć je od zasilania.
- Urządzenia nie wolno czyścić wodą pod ciśnieniem ani parą wodną.
- Czyścić urządzenie za pomocą wilgotnej szmatki. Stosować wyłącznie obojętne środki czyszczące. Nie używać żadnych produktów ściernych, myjek do szorowania, rozpuszczalników ani metalowych przedmiotów.

- Nie myć palników w zmywarce.

Serwis

- Aby naprawić urządzenie, należy skontaktować się z autoryzowanym centrum serwisowym.
- Należy stosować wyłącznie oryginalne części zamienne.

Utylizacja

- ⚠ OSTRZEŻENIE!** Zagrożenie odniesieniem obrażeń lub uduszeniem.
- Aby dowiedzieć się, jak prawidłowo utylizować urządzenie, należy skontaktować się z lokalnymi władzami.
- Odłączyć urządzenie od źródła zasilania.
- Odciąć przewód zasilający blisko urządzenia i oddać do utylizacji.
- Spłaszczyc zewnętrzne rury gazowe.

Instalacja

- ⚠ OSTRZEŻENIE!** Patrz rozdział dotyczący bezpieczeństwa.

Informacje ogólne

- ⚠ UWAGA!** Informacje przeznaczone wyłącznie dla instalatora z odpowiednimi uprawnieniami.
- ⚠ OSTRZEŻENIE!** Należy używać wyłącznie części dostarczonych wraz z produktem. Dozwolone jest stosowanie wyłącznie oryginalnych części zamiennych.

Producent urządzenia nie ponosi odpowiedzialności za obrażenia osób i zwierząt domowych ani za szkody materialne, spowodowane nieprzestrzeganiem poniższych wymogów.

- ⚠ UWAGA!** Podczas instalacji należy korzystać z instrukcji instalacji.

- ⚠ OSTRZEŻENIE!** Proces instalacji musi przebiegać zgodnie z przepisami prawa, rozporządzeniami, dyrektywami oraz normami obowiązującymi w kraju użytkowania urządzenia (zasady i przepisy dotyczące bezpieczeństwa elektrycznego, utylizacja zgodna z przepisami itp.).

- i** Zależnie od instrukcji instalacji należy zachować minimalne odstępstwa od innych urządzeń i mebli.

Powierzchnie wycięć w blacie należy zabezpieczyć przed wilgocią przy użyciu odpowiedniego uszczelnacza dołączonego do produktu w dodatkowej torebce. W uszczelnieniu między blatem roboczym a urządzeniem nie powinno być żadnych przerw. Nie stosować uszczelnacza silikonowego między urządzeniem i blatem.

Nie należy instalować urządzenia przy drzwiach ani pod oknami. W przeciwnym

razie może dojść do strącenia gorących naczyń z rusztów nad palnikami.

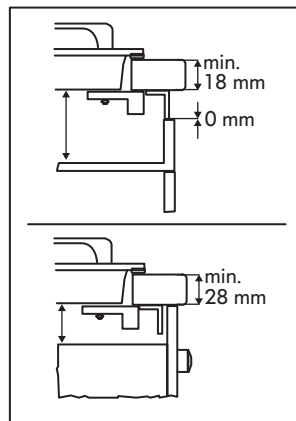
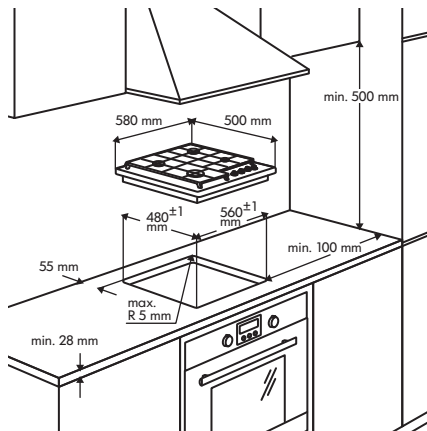

Szczegółowe informacje dotyczące instalacji znajdują się w Instrukcji montażu.

Opis urządzenia

Układ powierzchni gotowania

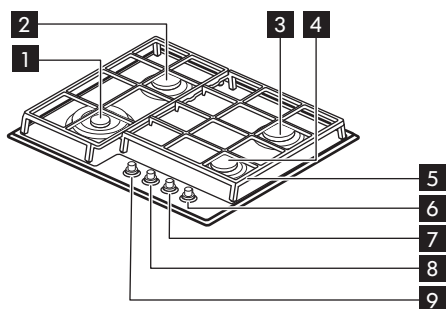

- 1 Palnik z multigtłowicą
- 2 Średni palnik
- 3 Średni palnik
- 4 Mały palnik
- 5 Zdejmowane ruszty nad palnikami
- 6 Pokrętło sterowania małym palnikiem
- 7 Pokrętło sterowania średnim palnikiem
- 8 Pokrętło sterowania średnim palnikiem
- 9 Pokrętło sterowania palnikiem z multigtłowicą

Pokrętło sterowania palnikiem

Pokrętła (lub pokrętło) sterowania palnikami płyty grzejnej znajdują się z prawej strony płyty.

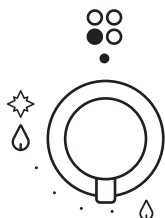

Symbol	Opis
	maksymalny dopływ gazu/ pozycja zapłonu
	minimalny dopływ gazu
	wskazuje położenie palnika

Symbol	Opis
	położenie wyłączenia

Codzienna eksploatacja

⚠ OSTRZEŻENIE! Patrz rozdział dotyczący bezpieczeństwa.

Zapalanie palnika

i Należy zawsze zapalać palnik przed ustawieniem naczyń.

Aby zapalić palnik, należy:

1. Wcisnąć pokrętło sterowania i obrócić je przeciwnie do ruchu wskazówek zegara w położenie maksymalnego płomienia, oznaczonego symbolem .
2. Przytrzymać wciśnięte pokrętło przez około 5 sekund. Pozwoli to na rozgrzanie termoelementu i wyłączenie urządzenia zabezpieczającego. Zwolnienie pokrętła spowoduje przerwanie dopływu gazu.
3. Po zapaleniu płomienia można go wyregulować.

i Jeżeli po kilku próbach nadal nie można zapalić płomienia, należy sprawdzić, czy głowica i pokrywa palnika są we właściwym położeniu.

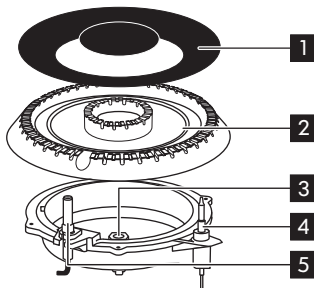

- 1 Pokrywa palnika
- 2 Głowica palnika
- 3 Dysza
- 4 Termopara
- 5 Elektroda zapłonowa

⚠ OSTRZEŻENIE! Nie należy wciskać pokrętła sterującego dłużej niż 15 sekund. Jeśli gaz nie zapali się w ciągu 15 sekund, należy zwolnić pokrętło, obrócić je do położenia wyłączenia i odczekać co najmniej 1 minutę przed ponowną próbą zapalenia palnika.

i Jeśli nie ma zasilania elektrycznego zapłon można uzyskać bez korzystania z elektrody zapłonowej. Należy wtedy zbliżyć płomień do palnika, wcisnąć odpowiednie pokrętło i obrócić je w kierunku przeciwnym do ruchów wskazówek zegara, w położenie maksymalnego płomienia.

⚠ **OSTRZEŻENIE!** Podczas korzystania z otwartego płomienia w kuchni należy zachować ostrożność. Producent nie ponosi żadnej odpowiedzialności w przypadku niewłaściwego obchodzenia się z ogniem.

i Jeśli palnik przypadkowo zgaśnie, należy obrócić pokrętło sterowania do położenia wyłączenia i odczekać co najmniej 1 minutę przed ponowną próbą zapalenia palnika.

i Po włączeniu zasilania, zakończeniu instalacji lub przerwie w dostawie prądu zapalarka uruchomi się automatycznie.

i Płyta grzewcza jest wyposażona w zawory stopniowe. Dzięki nim regulacja płomienia jest bardziej precyzyjna.

Wyłączanie palnika

Aby zgasić płomień, należy obrócić odpowiednie pokrętło sterowania do pozycji oznaczonej symbolem ●.

⚠ **OSTRZEŻENIE!** Przed zdjęciem naczyń z palnika należy zawsze zmniejszyć lub zgasić płomień.

Wskazówki i porady

⚠ **OSTRZEŻENIE!** Patrz rozdział dotyczący bezpieczeństwa.

Średnica naczyń

Używać naczyń o dnie dostosowanym do rozmiaru używanego palnika.

Palnik	Minimalna średnica naczyń do gotowania	Maksymalna średnica garnków i patelni
Multigłowi-ca	180	260

Palnik	Minimalna średnica naczyń do gotowania	Maksymalna średnica garnków i patelni
Mały palnik	80	180
Tyłny lewy (średni)	120	240
Tyłny prawy (średni)	120	240

Dno naczyń powinno być jak najbardziej grube i płaskie.

Konserwacja i czyszczenie

⚠ **OSTRZEŻENIE!** Patrz rozdział dotyczący bezpieczeństwa.

Informacje ogólne

- ⚠ **OSTRZEŻENIE!** Przed rozpoczęciem czyszczenia urządzenia należy je wyłączyć i poczekać, aż ostygnie.
- ⚠ **OSTRZEŻENIE!** Nie wolno czyścić urządzenia myjkami parowymi i wysokociśnieniowymi.
- ⚠ **OSTRZEŻENIE!** Nie stosować ściernych preparatów czyszczących, myjek z wełny stalowej ani kwasów. Mogłyby to spowodować uszkodzenie urządzenia.

Aby usunąć resztki potraw, należy umyć elementy emaliowane, pokrywki i korony palników przy użyciu ciepłej wody z mydłem.

Elementy ze stali nierdzewnej należy umyć wodą i osuszyć miękką ściereczką.

Ten model urządzenia wyposażono w zapalarkę elektryczną. Aby uniknąć problemów z zapalaniem gazu, należy utrzymywać w czystości elektrodę z ceramiczną izolacją.

- ⓘ Rusztów podtrzymujących naczynia nad palnikami nie można myć w zmywarce. Należy myć je ręcznie i wycierać do sucha miękką szmatką. Po umyciu upewnić się, że ruszty są umieszczone w prawidłowym położeniu.

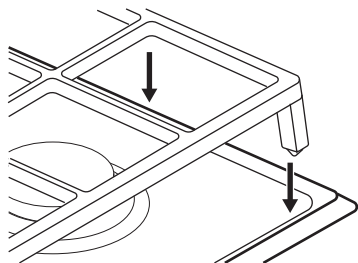

- ⓘ Aby sprawdzić stan przyłącza gazu i regulatora ciśnienia, należy skontaktować się z serwisem. Obsługa serwisowa jest płatna.

Zdejmowanie rusztów znad palników

Aby ułatwić czyszczenie, można zdjąć ruszty znad palników. Należy unieść ruszty nad palnikami, utrzymując je w pozycji poziomej oraz postępując w odpowiedniej kolejności, jak pokazano na rysunku.

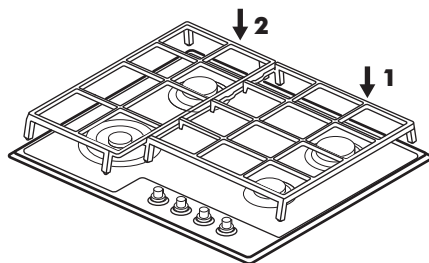
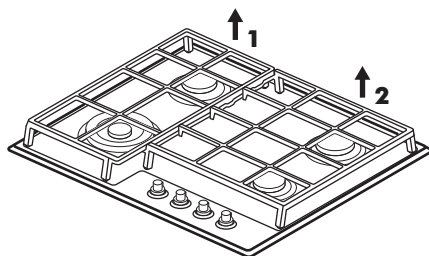

Rozwiązywanie problemów

⚠ OSTRZEŻENIE! Patrz rozdział dotyczący bezpieczeństwa.

Co zrobić, gdy...

Problem	Prawdopodobna przyczyna	Środek zaradczy
Podczas zapalania gazu nie pojawia się iskra.	Brak zasilania elektrycznego.	Sprawdzić, czy wtyczkę włożono do gniazdka i czy w gniazdku jest napięcie.
	Brak zasilania elektrycznego.	Sprawdzić bezpiecznik w domowej instalacji elektrycznej.
	Pokrywa i korona palnika nie są prawidłowo ułożone.	Sprawdzić, czy pokrywa i korona palnika są prawidłowo ułożone.
Płomień gaśnie natychmiast po zapaleniu.	Termopara nie rozgrzała się wystarczająco.	Po zapaleniu się płomienia pokrętko należy przytrzymać wciśnięte przez około 5 sekund.
Nierówny płomień w palniku gazowym.	Korona palnika jest zatkana resztkami potraw.	Sprawdzić, czy dysza główna i korona palnika nie są zatkane resztkami potraw.

W razie pojawienia się błędu w pierwszej kolejności należy spróbować samodzielnie znaleźć rozwiązanie. Jeżeli rozwiązanie problemu we własnym zakresie nie jest możliwe, należy skontaktować się infolinią najbliższego sklepu IKEA. Lista z danymi kontaktowymi placówek IKEA znajduje się na końcu niniejszej instrukcji.



Jeśli urządzenie było nieprawidłowo użytkowane lub nie zostało zainstalowane przez uprawnionego instalatora, za obsługę serwisową zostanie pobrana opłata – również w okresie gwarancyjnym.

Dane techniczne

Wymiary płyty grzejnej

Szerokość	595 mm
Głębokość	510 mm
Wysokość do zabudowy	40 mm

Pozostałe dane techniczne

- i** Klasa urządzenia: 3
 Kategoria urządzenia: II2ELs3B/P
 Zasilanie gazowe urządzenia: Gaz ziemny G20 (2E) 20 mbar
 Urządzenie przystosowano do spalania gazu ziemnego, ale można je przestawić na inny rodzaj gazu według poniższej tabeli.

MOC CAŁKOWITA	
Parametry gazu:	G20 (2E) 20 mbar = 8,7 kW
Gaz zamienny:	G30/G31 (3B/P) 37/37 mbar = 607 g/h G2.350 (2ELs) 13 mbar = 8,6 kW
Podłączenie do instalacji gazowej:	R 1/2"

Palnik	Oznaczenie dyszy	Moc znamionowa kW	Przepływ znamionowy g/h	Moc minimalna kW	obejście
G20 20 mbar					
Multigłowica	146	4.0	-	1.4	53
Średni	92	1.85	-	0.6	33
Mały	70	1.0	-	0.33	26
G30/G31 37/37 mbar					
Multigłowica	90	3.55	258	1.4	53
Średni	65	1.9	138	0.6	33
Mały	46	1.0	73	0.33	26
G2.350 13 mbar					
Multigłowica	200	3.9	-	1.4	53
Średni	126	1.8	-	0.6	33
Mały	98x	1.1	-	0.33	26

Tabliczka znamionowa

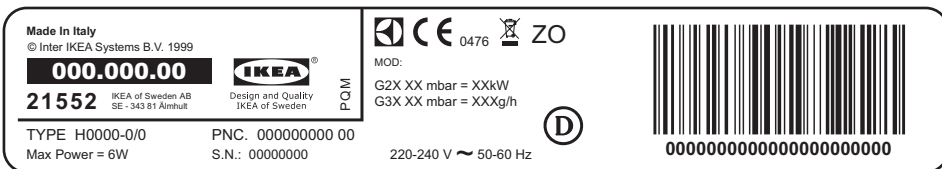

Powyższy rysunek przedstawia tabliczkę znamionową urządzenia bez numeru seryjnego, który jest generowany dynamicznie podczas procesu produkcji. Tabliczka znamionowa znajduje się poniżej powierzchni obudowy.

Prosimy o umieszczenie w tym miejscu naklejki, która znajduje w plastikowej

torbce dołączonej do płyty grzejnej. Dzięki temu, w razie konieczności skorzystania z usług serwisu, można będzie precyzyjnie zidentyfikować urządzenie. Dziękujemy za zrozumienie.



Podłączenie do sieci elektrycznej

⚠ OSTRZEŻENIE! Patrz rozdział dotyczący bezpieczeństwa.

Przewód zasilający

⚠ UWAGA! Informacje przeznaczone wyłącznie dla instalatora z odpowiednimi uprawnieniami.

⚠ OSTRZEŻENIE! Urządzenie musi być uziemione.

⚠ OSTRZEŻENIE! Ryzyko odniesienia obrażeń ciała w wyniku porażenia prądem elektrycznym.

- Listwa zaciskowa zasilania elektrycznego urządzenia jest pod napięciem.
- Odłączyć napięcie od listwy zaciskowej zasilania elektrycznego.
- Obluzowane i nieprawidłowe połączenia wtyczki i gniazdko. Może dojść do przegrzania zacisków.
- Upewnić się, że połączenia zaciskowe są zamontowane prawidłowo.
- Zabezpieczyć przewód zasilający obejmą. Przed podłączeniem należy sprawdzić, czy napięcie znamionowe urządzenia podane na tabliczce znamionowej jest zgodne z dostępnym napięciem zasilania. Należy również sprawdzić moc znamionową urządzenia i upewnić się, że przewód ma odpowiedni przekrój do danej mocy. Patrz rozdział „Dane techniczne”.



Tabliczka znamionowa znajduje się poniżej powierzchni obudowy.

W zestawie z urządzeniem znajduje się przewód zasilający. Należy go wyposażyć we wtyczkę odpowiednią do obciążenia wskazanego na tabliczce znamionowej. Patrz rozdział „Dane techniczne”.

Wtyczkę należy podłączyć do odpowiedniego gniazdka. Gdy urządzenie jest podłączane bezpośrednio do instalacji zasilającej konieczne jest zainstalowanie łącznika dwubiegunowego pomiędzy urządzeniem a źródłem zasilania, z zachowaniem minimalnego odstępu 3 mm między stykami. Przełącznik dwubiegunowy musi być odpowiedni, biorąc pod uwagę wymagane obciążenie, zgodnie z obowiązującymi przepisami.

Przewód łączący musi być ułożony w taki sposób, aby żaden z jego fragmentów nie nagrzewał się do temperatury przekraczającej 90°C. Niebieski przewód neutralny musi zostać podłączony do zacisku oznaczonego literą „N”. Brązowy lub czarny przewód fazowy, zamontowany w zacisku oznaczonym literą „L”, musi być zawsze podłączony do fazy zasilania sieciowego.

Wymagania dotyczące źródła zasilania

-  Parametry ustawień urządzenia podano na tabliczce znamionowej. Patrz rozdział „Dane techniczne”.
-  Producent nie ponosi żadnej odpowiedzialności w przypadku niestosowania się do niniejszych wskazówek dotyczących bezpieczeństwa.

Płytę grzejącą przystosowano do podłączenia do źródła zasilania prądem przemiennym 220-240 V 50-60 Hz.

Przed podłączeniem urządzenia do sieci elektrycznej należy sprawdzić, czy napięcie oraz częstotliwość podane na tabliczce znamionowej odpowiadają napięciu w sieci. Tabliczka znamionowa znajduje się poniżej powierzchni obudowy.

Płytę grzejącą wyposażono w trójżyłowy, elastyczny przewód elektryczny.

Po zakończeniu należy usunąć wszystkie pocięte lub luźne kawałki przewodu i zacisnąć zacisk przewodu na zewnętrznej izolacji.

Wymiana przewodu zasilającego

-  **OSTRZEŻENIE!** Aby wymienić przewód zasilający, serwisant musi dysponować odpowiednim wyposażeniem.

W takim przypadku można zastosować wyłącznie przewód typu H03V2V2-F T90. Przekrój przewodu musi być odpowiedni do napięcia i temperatury roboczej. Żółto-zielony przewód uziemienia **2** musi być o około 2 cm dłuższy od brązowego lub czarnego przewodu fazowego **1**.

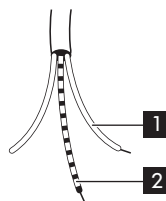

Podłączenie do instalacji gazowej

⚠ OSTRZEŻENIE! Patrz rozdział dotyczący bezpieczeństwa.

⚠ UWAGA! Informacje przeznaczone wyłącznie dla instalatora z odpowiednimi uprawnieniami.

Podłączenie do głównej rury

⚠ OSTRZEŻENIE! Urządzenie nie jest podłączone do wyciągu gazów spalinowych.

i Przed przystąpieniem do instalacji należy upewnić się, że urządzenie zostało dostosowane do miejscowych warunków zasilania (typu gazu oraz jego ciśnienia).

Instalacja musi być zgodna z aktualnymi lokalnymi przepisami. Zgodnie z lokalnymi przepisami podłączenie płyty kuchennej do sieci gazowej lub butli gazowej należy wykonać za pomocą sztywnej miedzianej lub stalowej rury ze złączami lub za pomocą węża z ciągłym oplothem ze stali nierdzewnej.

i Jeśli występuje problem z rurą gazową, nie należy naprawiać jej samodzielnie. Skontaktować się w tym celu z lokalnym serwisem. Patrz rozdział dotyczący serwisu.

Prawidłowo wykonane podłączenie musi zostać przymocowane do króćca przyłączeniowego płyty kuchennej. W przeciwnym razie może wystąpić wyciek gazu z króćca przyłączeniowego.

⚠ OSTRZEŻENIE! Po zakończeniu instalacji sprawdzić szczelność i prawidłowe zamocowanie połączeń. W celu sprawdzenia instalacji użyć wody z dodatkiem mydła. Nie używać płomienia.

Przestawienie na inny rodzaj gazu

i Parametry ustawień urządzenia podano na tabliczce znamionowej. Patrz rozdział „Dane techniczne”.

i Ten model urządzenia jest przystosowany do zasilania gazem ziemnym. Można je jednak przestawić na zasilanie innymi rodzajami gazu poprzez zastosowanie odpowiednich dysz.

Więcej informacji na temat wymiany dysz znajduje się w rozdziale „Dane techniczne”.

⚠ OSTRZEŻENIE! Przestawienia lub wymiany dysz może dokonać wyłącznie uprawniony serwisant.

Aby wymienić dysze, należy:

1. Zdjąć ruszt nad palnika.
2. Zdjąć pokrywę i głowicę palnika.
3. Za pomocą klucza nasadowego nr 7 odkręcić i wymontować dysze, zastępując je odpowiednimi dla rodzaju używanego gazu.
4. Zmontować części, stosując tę samą procedurę w odwrotnej kolejności.

i Przed zabudowaniem urządzenia należy umieścić w pobliżu gazowej rury zasilającej etykietę z informacją o nowym rodzaju gazu. Jeżeli urządzenie zostało już zabudowane, należy wkleić etykietę bezpośrednio do instrukcji obsługi w rozdziale „Dane techniczne”, w pobliżu rysunku tabliczki znamionowej.

i Etykieta znajduje się w torebce dołączonej do urządzenia.

- i** Jeśli ciśnienie zasilania gazem jest różne lub zmienne w stosunku do wymaganego, niezbędne jest zainstalowanie odpowiedniego regulatora, którego nie ma w zestawie z urządzeniem. W razie potrzeby należy zamówić go oddzielnie w autoryzowanym serwisie (patrz rozdział Serwis). Regulator ciśnienia należy zamontować na rurze doprowadzającej gaz zgodnie z obowiązującymi przepisami.

Tabliczka znamionowa znajduje się poniżej powierzchni obudowy.

Regulacja wielkości płomienia

Podczas instalacji płyty grzewczej należy sprawdzić ustawienie płomienia minimalnego:

1. Obrócić pokrętkę sterowania na położenie maksymalnego płomienia i zapalić gaz.
2. Ustawić pokrętkę sterowania w położeniu minimalnego płomienia i kilkakrotnie obrócić pokrętkę sterowania z położenia minimalnego do maksymalnego. Jeżeli płomień jest niestabilny lub gaśnie, należy postępować zgodnie z poniższą procedurą.
3. Ponownie zapalić palnik i ustawić w położeniu minimalnego płomienia.
4. Zdjąć pokrętkę sterowania i uszczelkę.

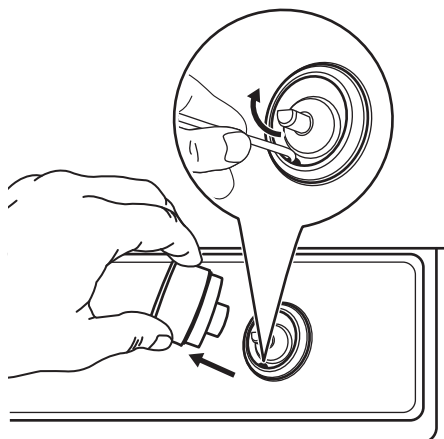

- ⚠ OSTRZEŻENIE!** Uważać, aby nie uszkodzić uszczelki. Nie używać do jej demontażu ostrych narzędzi.
5. W celu przeprowadzenia regulacji należy za pomocą śrubokręta z cienką płaską końcówką obracać śrubę aż do uzyskania stabilnego płomienia, który nie gaśnie podczas obracania pokrętła między położeniami minimalnym i maksymalnym (patrz rysunek poniżej).

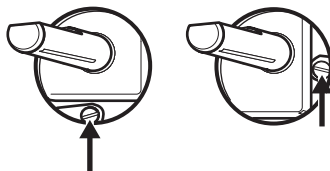

6. Powtórzyć tę procedurę dla wszystkich palników.
7. Założyć uszczelkę i pokrętła.

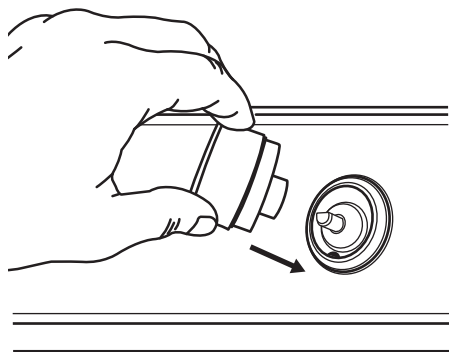

⚠ OSTRZEŻENIE! Upewnić się, że uszczelka znajduje się w pierwotnym położeniu.

⚠ OSTRZEŻENIE! Jeżeli urządzenie podłączono do gazu płynnego (G31 propan lub G30 butan), należy dokręcić śrubę regulacyjną do oporu.

i Jeśli uszczelka jest uszkodzona, należy zamówić nową w autoryzowanym serwisie.

Efektywność energetyczna

Informacje o produkcie zgodnie z normą UE 66/2014

Oznaczenie modelu		MATMÄSSIG 803.768.48
Typ płyty grzejnej		Płyta grzejna do zabudowy
Liczba palników gazowych		4
Sprawność energetyczna na palnik (EE gas burner)	Lewy tylny – średni	59.3%
	Prawy tylny – średni	60.3%
	Lewy przedni – multigłowica	53.2%
	Prawy przedni – mały	nie dotyczy
Sprawność energetyczna płyty gazowej (EE gas hob)		57.6%

EN 30-2-1: Domowe urządzenia do gotowania i pieczenia spalające gaz – Część 2-1: Racjonalne zużycie energii – Postanowienia ogólne

Oszczędzanie energii

- Przed użyciem urządzenia należy upewnić się, że palniki i ruszty nad palnikami prawidłowo zamontowano.
- Stosować wyłącznie naczynia o średnicy dostosowanej do średnicy palników.
- Naczynie powinno być wyśrodkowane nad palnikiem.
- Należy podgrzewać tylko tyle wody, ile jest potrzebne.
- W miarę możliwości należy zawsze przykrywać naczynia pokrywką.
- Kiedy ciecz zacznie wrzeć, zmniejszyć płomień i gotować powoli.
- Jeśli to możliwe, używać szybkowaru. Należy zapoznać się z jego instrukcją.

Ochrona środowiska

Materiały oznaczone symbolem  należy poddać utylizacji. Opakowanie urządzenia włożyć do odpowiedniego pojemnika w celu przeprowadzenia recyklingu. Należy zadbać o ponowne przetwarzanie odpadów urządzeń elektrycznych i elektronicznych, aby chronić środowisko naturalne oraz

ludzkie zdrowie. Nie wolno wyrzucać urządzeń oznaczonych symbolem  razem z odpadami domowymi. Należy zwrócić produkt do miejscowego punktu ponownego przetwarzania lub skontaktować się z odpowiednimi władzami miejskimi.

GWARANCJA IKEA

Jaki jest okres ważności gwarancji w sklepie IKEA?

Niniejsza gwarancja jest ważna przez 5 lat od pierwotnej daty zakupu urządzenia w sklepie IKEA. W celu potwierdzenia dowodu zakupu należy przedłożyć oryginał rachunku. Jeśli w ramach gwarancji przeprowadzane są prace serwisowe, nie wydłuży to okresu ważności gwarancji na dane urządzenie.

Kto wykonuje usługi serwisowe?

Serwis IKEA, wykonujący usługi gwarancyjne za pośrednictwem sieci własnych punktów lub sieci autoryzowanych partnerów serwisowych.

Co obejmuje gwarancja?

Niniejsza gwarancja obejmuje usterki spowodowane wadliwością konstrukcji lub materiałów wykorzystanych do produkcji urządzenia od dnia jego zakupu w sklepie IKEA. Niniejsza gwarancja obejmuje wyłącznie urządzenia używane w warunkach gospodarstwa domowego. Wyjątki od powyższej zasady określone są w rozdziale zatytułowanym "Czego nie obejmuje gwarancja?". W okresie gwarancji pokrywane będą koszty usunięcia usterek, np. napraw, wymiany części, robocizny oraz koszty dojazdu, pod warunkiem dostępności urządzenia dla potrzeb wykonania naprawy bez konieczności ponoszenia szczególnych kosztów o ile powstała usterka jest związana z wadą konstrukcyjną lub materiałową objętą gwarancją. Przy uwzględnieniu

powyższych warunków zastosowanie mają przepisy UE (Dyrektywa 99/44/WE) oraz odpowiednie przepisy prawa krajowego. Części wymienione stają się własnością IKEA.

Jakie działania podejmuje IKEA w celu rozwiązania problemu?

Wyznaczony przez IKEA serwis bada produkt i rozstrzyga, według własnego uznania, czy jest on objęty niniejszą gwarancją. W razie uznania, że produkt jest objęty gwarancją, serwis IKEA lub autoryzowany partner serwisowy decyduje, według własnego uznania, czy naprawić wadliwy produkt czy wymienić go na taki sam lub porównywalny produkt. Ujawniona wada zostanie usunięta na nieodpłatnie w ciągu 14 dni od daty zgłoszenia uszkodzenia do autoryzowanego serwisu.

Czego nie obejmuje gwarancja?

- Zwyczajnego zużycia.
- Uszkodzenia umyślnego lub wynikającego z niedbalstwa, uszkodzenia spowodowanego nieprzestrzeganiem instrukcji obsługi, nieprawidłową instalacją lub podłączeniem do niewłaściwego źródła napięcia, uszkodzenia spowodowanego reakcją chemiczną lub elektrochemiczną, rdzą, korozją lub uszkodzeniem w wyniku działania wody, w tym uszkodzenia spowodowanego nadmiarem wapnia w wodzie z instalacji wodociągowych oraz uszkodzenia spowodowanego anomaliami pogodowymi.

- Materiałów eksploatacyjnych, w tym baterii i żarówek.
- Części niefunkcyjnych i dekoracyjnych, nie mających wpływu na normalne użytkowanie urządzenia, w tym rys oraz ewentualnych przebarwień.
- Przypadkowych uszkodzeń spowodowanych przez obce ciała lub substancje, czyszczenie lub przepychanie: filtrów, systemów odprowadzania wody lub szuflad na proszek.
- Uszkodzenia następujących części: części ze szkła ceramicznego, akcesoriów, koszyków na naczynia i sztucze, węży doprowadzających wodę i spustowych, uszczelki, żarówek oraz ich pokrywy, wyświetlaczy, pokręteł, obudów oraz części obudów, chyba że można wykazać, że uszkodzenia takie zostały spowodowane wadami produkcyjnymi.
- Przypadków, w których nie stwierdzono usterek w trakcie wizyty technika.
- Napraw niewykonanych przez wyznaczony przez IKEA serwis lub autoryzowanego partnera serwisowego bądź przypadków niezastosowania części oryginalnych.
- Napraw będących następstwem instalacji wykonanych nieprawidłowo lub w sposób niezgodny ze specyfikacją.
- Wykorzystania urządzenia w środowisku innym niż domowe, tj. użytku służbowego.
- Uszkodzenia w trakcie transportu. Jeśli klient sam transportuje urządzenie do domu lub pod inny adres, IKEA nie będzie ponosić żadnej odpowiedzialności za uszkodzenia, jakie mogą powstać podczas transportu. Jednakże, jeśli IKEA dostarcza urządzenie na adres klienta, niniejsza gwarancja będzie obejmowała ewentualne uszkodzenia urządzenia powstałe podczas takiej dostawy.
- Koszt przeprowadzenia początkowej instalacji urządzenia IKEA. Jednakże, jeśli usługodawca reprezentujący IKEA lub autoryzowany serwisant IKEA naprawią lub wymienią urządzenie w ramach niniejszej gwarancji, taki usługodawca lub autoryzowany serwisant w razie potrzeby

ponownie zainstaluje naprawione lub wymienione urządzenie.

Powyższe ograniczenia nie mają zastosowania do pracy prawidłowo wykonanej przez wykwalifikowanego specjalistę, przy zastosowaniu oryginalnych części IKEA, w celu dostosowania urządzenia do wymagań bezpieczeństwa technicznego obowiązujących w innym państwie członkowskim UE.

Zastosowanie przepisów prawa krajowego

Udzielona przez IKEA gwarancja przyznaje Państwu określone uprawnienia, które obejmują bądź wykraczają poza wymogi przepisów prawa krajowego w poszczególnych państwach. Gwarancja ta nie wyłącza, nie ogranicza ani nie zawiesza uprawnień kupującego wynikających z tytułu niezgodności towaru z umową.

Obszar obowiązywania

Niniejsza gwarancja obowiązuje na terytorium Polski. W przypadku urządzeń zakupionych w jednym państwie członkowskim UE i przewiezionych do innego państwa członkowskiego UE, usługi serwisowe świadczone będą na standardowych warunkach gwarancyjnych obowiązujących w nowym państwie. Obowiązek świadczenia usług gwarancyjnych powstaje wyłącznie wówczas gdy:

- samo urządzenie oraz jego instalacja odpowiadają wymogom technicznym państwa, w którym zgłaszana jest reklamacja w ramach gwarancji;
- samo urządzenie oraz jego instalacja odpowiadają wymogom zawartym w Instrukcji Montażu oraz informacji dotyczących bezpieczeństwa w Instrukcji Obsługi.

SERWIS urządzeń IKEA

Prosimy o kontakt z Serwisem IKEA w celu:

1. zgłoszenia reklamacji w ramach niniejszej gwarancji;
2. uzyskania wyjaśnień dotyczących instalacji urządzenia w zestawach

kuchennych IKEA. Serwis nie udziela wyjaśnień dotyczących:

- ogólnej instalacji zestawów kuchennych IKEA;
- podłączenia do instalacji elektrycznych (jeżeli urządzenie nie jest wyposażone w przewód i wtyczkę), wodnych i gazowych, które powinny być wykonane przez autoryzowanego technika serwisowego.

3. uzyskania wyjaśnień dotyczących treści instrukcji obsługi lub specyfikacji urządzenia IKEA.

Aby umożliwić nam świadczenie jak najlepszych usług, przed skontaktowaniem się z nami prosimy o uważne przeczytanie Instrukcji Montażu lub Instrukcji Obsługi zawartych w niniejszej broszurze.

Kontakt z IKEA w razie potrzeby skorzystania z serwisu



Na ostatniej stronie niniejszej instrukcji znajduje się pełna lista danych kontaktowych IKEA wraz z numerami telefonów.

- i** W celu przyspieszenia obsługi serwisu zalecamy skorzystanie z numerów telefonicznych wymienionych na końcu niniejszego dokumentu. Należy zawsze korzystać z numerów podanych w broszurze przeznaczonej dla konkretnego urządzenia. Zanim skontaktują się Państwo z nami telefonicznie, prosimy o przygotowanie numeru produktu IKEA (8 cyfrowy kod) i numeru seryjnego (8 cyfrowy kod na tabliczce znamionowej) urządzenia, dla którego potrzebują Państwo pomocy.

i **PROSIMY O ZACHOWANIE RACHUNKU!**

Stanowi on dowód zakupu oraz warunek skorzystania z gwarancji. Na rachunku podana jest również nazwa oraz numer aurtykułu (ośmiocyfrowy kod) każdego zakupionego przez Państwa urządzenia.

Czy potrzebują Państwo dodatkowej pomocy?

Wszelkie dalsze pytania niezwiązane z serwisem Państwa urządzeń proszę kierować do najbliższego telecentrum IKEA. Zalecamy uważne przeczytanie dokumentacji urządzenia przed skontaktowaniem się z nami.

Country	Phone number	Call Fee	Opening time
België	070 246016	Binnenlandse gesprekskosten	8 tot 20 Weekdagen
Belgique		Tarif des appels nationaux	8 à 20. En semaine
България	+359 2 492 9397	Според тарифата на оператора за обаждания към стационарен номер	От 8:30 до 17:30 ч в работни дни
Česká Republika	246 019721	Cena za místní hovor	8 až 20 v pracovních dnech
Danmark	70 15 09 09	Landstakst	man. - fre. 09.00 - 20.00 lør. - søn. 09.00 - 18.00
Deutschland	+49 1806 33 45 32*	* 0,20 €/Verbindung aus dem Festnetz max. 0,60 €/Verbindung aus dem Mobilfunknetz	Werktags von 8.00 bis 20.00
Ελλάδα	211 176 8276	Υπεραστική κλήση	8 έως 20 κατά τις εργάσιμες ημέρες
España	91 1875537	Tarifa de llamadas nacionales	De 8 a 20 en días laborables
France	0170 36 02 05	Tarif des appels nationaux	9 à 21. En semaine
Hrvatska	00385 1 6323 339	Trošak poziva 27 lipa po minuti	radnim danom od ponedjeljka do petka od 08:00 do 16:00
Ireland	0 14845915	National call rate	8 till 20 Weekdays
Ísland	+354 5852409	Innanlandsgjald fyrir síma	9 til 18. Virka daga
Italia	02 00620818	Tariffa applicata alle chiamate nazionali	dalle 8 alle 20 nei giorni feriali
Κυπρος	22 030 529	Υπεραστική κλήση	8.30 έως 16.30 κατά τις εργάσιμες ημέρες
Lietuva	5 230 06 99	Nacionalinių pokalbių tarifai	Pr. - Ketv.: 8:00 - 12:00, 12:45 - 17:00 Pnkt.: 8:00 - 12:00, 12:45 - 15:45
Magyarország	06-1-252-1773	Belföldi díjszabás	Hétköznap 8.00 és 17.00 óra között
Nederland Luxembourg	0900 - 235 45 32 (0900-BEL IKEA) 0031 - 50 316 8772 (internationaal)	Geen extra kosten. Alleen lokaal tarief.	ma-vr: 8.00 - 21.00 zat: 9.00 - 21.00 zon / pub. vakantie: 10.00 - 18.00
Norge	22 72 35 00	Takst innland	8 til 20 ukedager
Österreich	+43-1-2056356	max. 10 Cent/min.	Mo - Fr 8.00 - 20.00 Uhr
Polska	+48 22 749 60 99	Koszt zgodny z taryfą operatora	Od 8 do 20 w dni robocze
Portugal	211557985	Chamada Nacional	9 às 21. Dias de Semana *excepto feriados
România	021 211 08 88	Tarif apel național	8 - 20 în zilele lucrătoare
Россия	8 495 6662929	Действующие телефонные тарифы	с 8 до 20 по рабочим дням Время московское
Schweiz	031 5500 324	Tarif für Anrufe im Bundesgebiet	8 bis 20 Werktage
Suisse		Tarif des appels nationaux	8 à 20. En semaine
Svizzera		Tariffa applicata alle chiamate nazionali	dalle 8 alle 20 nei giorni feriali
Slovenija	+38618108621	lokálni strošek je običajna tržna vrednost, odvisna od ponudnika telefonije	8.00 - 16.00 ob delavnikih
Slovensko	(02) 3300 2554	Cena vnitroštátneho hovoru	8 až 20 v pracovných dňoch
Suomi	030 6005203	Lankapuhelinverkosta 0,0835 €/puhelu + 0,032 €/min Matkapuhelinverkosta 0,192 €/min	arkipäivisin 8.00 - 20.00
Sverige	0775 700 500	lokalsamtal (lokal taxa)	mån-fre 8.30 - 20.00 lör-sön 9.30 - 18.00
United Kingdom	020 3347 0044	National call rate	9 till 21. Weekdays
Србија	+381 11 7 555 444 (ако позивате изван Србије) 011 7 555 444 (ако позивате из Србије)	Цена позива у националном саобраћају	Понедељак – субота: 09 – 20 Недеља: 09 – 18
Eesti, Latvija, Україна		www.ikea.com	

