

# MUTEBO

BG

HR

CZ

ET

HU

LV

LT

PL

RO

RU

RS

SK

SI

TR



Design and Quality  
IKEA of Sweden

<b>БЪЛГАРСКИ</b>	<b>7</b>
<b>HRVATSKI</b>	<b>12</b>
<b>ČESKY</b>	<b>17</b>
<b>EESTI</b>	<b>22</b>
<b>MAGYAR</b>	<b>27</b>
<b>LATVIEŠU</b>	<b>32</b>
<b>LIETUVIŲ</b>	<b>37</b>
<b>POLSKI</b>	<b>42</b>
<b>ROMÂNÀ</b>	<b>47</b>
<b>РУССКИЙ</b>	<b>52</b>
<b>СРПСКИ</b>	<b>57</b>
<b>SLOVENSKY</b>	<b>62</b>
<b>SLOVENŠČINA</b>	<b>67</b>
<b>TÜRKÇE</b>	<b>72</b>

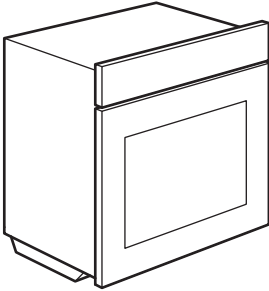
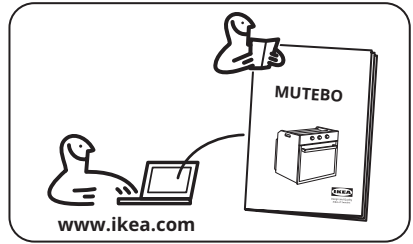
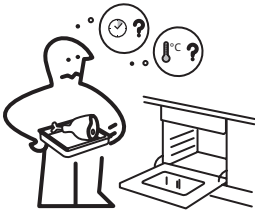

1x

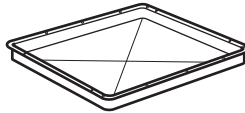

1x



1x

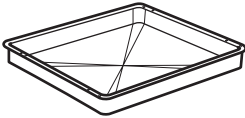

1x

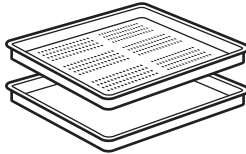

1x



1x



1x

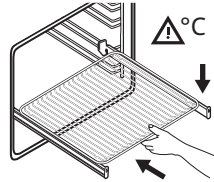
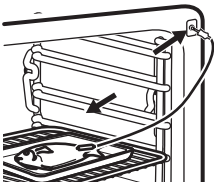
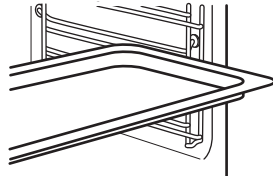
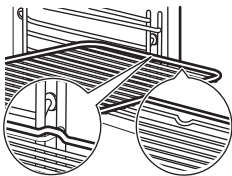

START



MAX

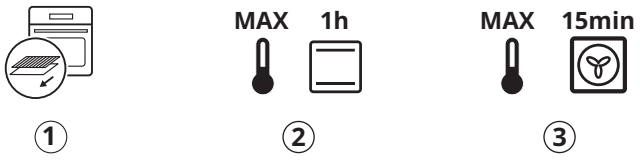

1 sec



MAX 23 h 59 min

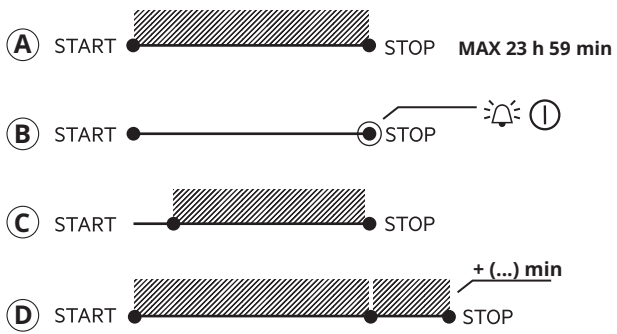

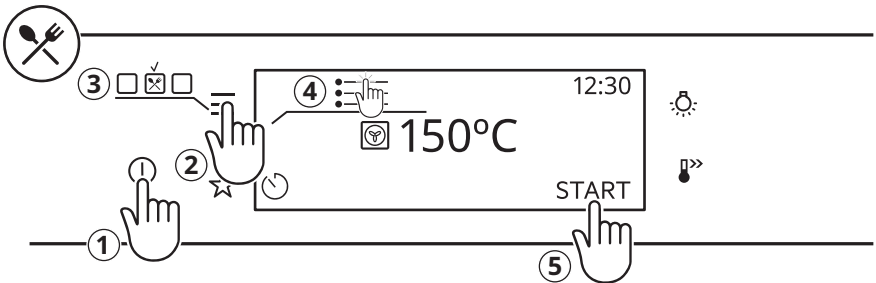
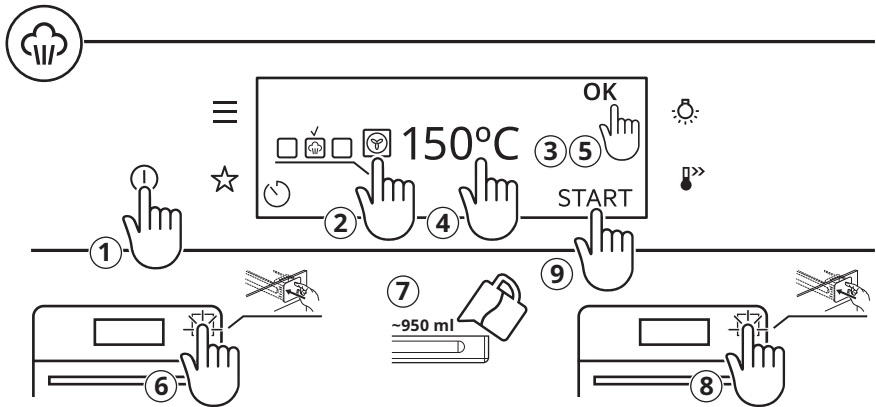
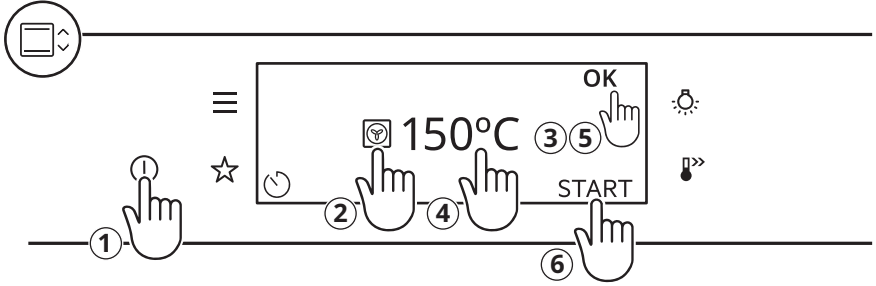

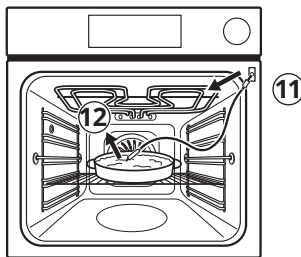
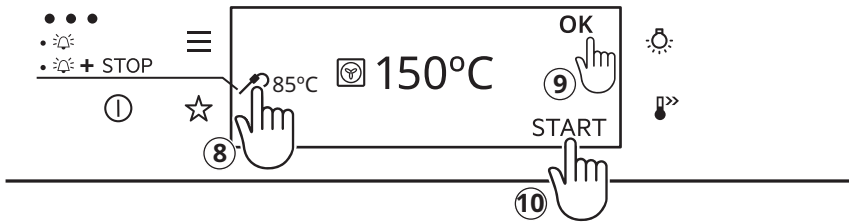
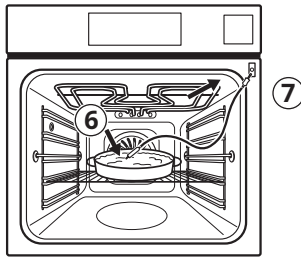
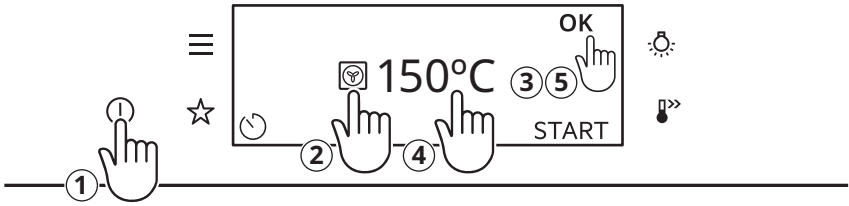

## Описание на уреда

### Общ преглед

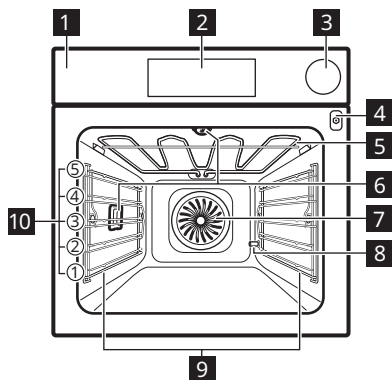

- 1** Контролен панел
- 2** Екран
- 3** Водосъдържател
- 4** Гнездо за включване на термосондата
- 5** Нагряващ елемент
- 6** Лампа
- 7** Вентилатор
- 8** Отвод за отстр. на котл. камък от тръбата
- 9** Водачи за скара, отстраняеми
- 10** Позиция на скара

## Командно табло

### Преглед на контролния панел

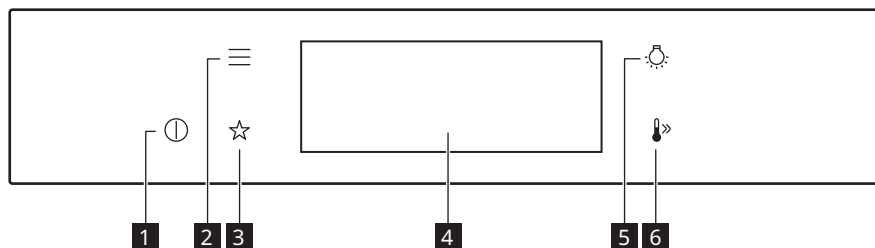

<b>1</b>	ВКЛ. / ИЗКЛ.	Натиснете и задръжте, за да включите и изключите уреда.
<b>2</b>	Меню	Изброява функциите на уреда.
<b>3</b>	Предпочитани	Изброява любимите настройки.
<b>4</b>	Екран	Показва текущите настройки на уреда.

<b>5</b>	Пре-включвател за лампичката	За включване и изключване на лампата.
<b>6</b>	Бързо нагряване	За включване и изключване на функцията: Бързо нагряване.

### Индикатори на екрана

Екран със зададени функции на бутоните.

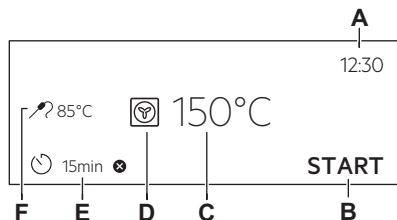

- A. Час от денонощието
- B. СТАРТ/СТОП
- C. Температура
- D. Функции нагряване
- E. Таймер
- F. Термосонда (само избрани модели)

Основни индикатори - за навигиране по екрана.

	За потвърждаване на избора / настройката.
	За връщане едно ниво назад в менюто.
	За отмяна на последното действие.
	За включване и изключване на опции.

Звукова аларма индикатори за функции - когато настроеното време за готвене свърши, се чува сигнал.

	Функцията е включена.
	Функцията е включена. Готвенето спира автоматично.
	Звуковата аларма е изключена.
	За настройване на функцията: Забавен старт.
	За отмяна на настройката.

## Всекидневна употреба

### Функции за затопляне

#### СТАНДАРТНИ

	<b>Горещ въздух/вентилир:</b> Равномерно печене, крехки резултати, сушене
	<b>Традиционно печене:</b> Традиционно печене
	<b>Дълбоко замразени храни:</b> Пържени картофи, картофи с коричка, пролетни рулца
	<b>Функция пица:</b> Печене на пица
	<b>Долен нагревател:</b> Печене на кейкове
	<b>Грил:</b> Препичане, грил
	<b>Турбо грил:</b> Печене на месо, запичане до златисто

Горещ въздух/вентилир, Традиционно печене: Когато зададете температура под

80 °C, лампата автоматично се изключва след 30 сек.

#### СПЕЦИАЛНИ

	<b>Консервиране:</b> Консервиране на зеленчуци
	<b>Сушене:</b> Сушене на нарязани плодове, гъби
	<b>Затопляне на чиния:</b> Подгриване на ястия
	<b>Размразяване:</b> Размразяване
	<b>Огретен:</b> Приготвяне на огретени, запичане до златисто
	<b>Бавно готвене:</b> Приготвяне на крехко печено месо
	<b>Поддържане на топлина:</b> Запазване на храната топла
	<b>Печене с влажност:</b> Печене



ПАРА

	<b>Easystem:</b> Използвайте пара за запарване, варене, нежна хрупкава коричка и печене
	<b>Възстановяване с пара:</b> Затопляне на ястия
	<b>Печене на хляб:</b> Хляб, рола
	<b>Втасване на тесто:</b> Втасване на тесто с мая
	<b>Само пара:</b> Зеленчуци, гарнитурни, риба
	<b>Висока влажност:</b> Кремове, фланове, терини, риба
	<b>Ниска влажност:</b> Месо, птиче месо, ястия на фурна, касероли

**Бележки относно: Печене с влажност**

Тази функция беше използвана в съответствие на изискванията за клас на енергийна ефективност и екодизайн (според EU 65/2014 and EU 66/2014). Изпитвания съгласно:

IEC/EN 60350-1





Вратата на фурната трябва да се затвори по време на готвене, така че функцията да не се прекъсва и да се гарантира, че фурната работи с възможно най-висока енергийна ефективност.

Когато използвате тази функция, лампичката автоматично се изключва след 30 секунди.

Функцията е разработена за пестене на енергия по време на готвене. Когато използвате тази функция, температурата във вътрешността може да се различава от зададената. Степента на нагриване може да бъде намалена.

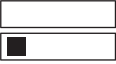
**Твърдост на водата**

Може да промените нивото на твърдост на водата в менюто: Настройки / Настройка / Твърдост на водата.

Ниво на твърдост на водата	Тестова хартия
<b>1 - мека</b>	
<b>2 - умерено твърда</b>	
<b>3 - твърда</b>	
<b>4 - много твърда <sup>1)</sup></b>	

*1) Когато нивото на твърдост на чешмяната вода е 4, напълнете водосъдържателя с бутилирана вода.*

**Отстраняване на неизправности**

Ако срещнете проблем с уреда, вижте глава „Отстраняване на неизправности“ в

пълната версия на ръководството за потребителя, налично на: [www.ikea.com](http://www.ikea.com).

**Информация за продукта и Информационен лист за продукта**

Име на доставчик	IKEA
Идентификация на модела	MUTEBO 105.570.41
Индекс на енергийна ефективност	61.9
Клас на енергийна ефективност	A++
Консумация на енергия при стандартно натоварване, конвенционален режим	1.09 kWh/цикъл
Консумация на енергия при стандартно натоварване, форсиран режим на вентилатора	0.52 kWh/цикъл

Брой кухни	1
Топлинен източник	Електричество
Сила на звука	70 л
Тип фурна	Вградена фурна
Маса	35,5 кг
IEC/EN 60350-1 - Домашни ел. уреди за готвене - Част 1: Диапазони, фурни, фурни на пара и грилове - Начини за измерване на ефективността.	

## Структура на менюто

### Меню

Елемент от менюто		Приложение
Помощ при готвене		Изброява автоматичните програми.
Почистване		Изброява програмите за почистване.
Предпочитани		Изброява любимите настройки.
Опции		За задаване на конфигурация на уреда.
Настройки	Настройка	За задаване на конфигурация на уреда.
	Сервиз	Показва конфигурацията и версията на софтуера.

### Подменю за: Почистване

Подменю	Приложение
Сушене	Процедура за подсушаване на вътрешността от кондензация след употреба на функциите с пара.
Изпразване на контейнера	Процедура за отстраняване на остатъчната вода от водосъдържателя след използване на някои функции за пара.
Почистване С Пара	Леко почистване.
Почистване с Пара +	Пълно почистване.
Отстр. на котл. камък	Почистване на парогенератора от остатъчен варовик.
Изплакване	Процедура за изплакване и почистване на веригата на парогенератора след честа употреба на функциите за готвене на пара.

### Подменю за: Опции

Подменю	Приложение
Осветление	Включва и изключва лампата.
Защита за деца	Предпазва уреда от случайно включване. Когато опцията е включена, текстът Защита за деца се появява на дисплея, когато включите уреда. За да активирате уреда, изберете кодовите букви по азбучен ред. Достъпът до таймера, дистанционното управление и лампичката е възможен с включена опция.
Бързо нагряване	Скъсява времето за загревяване. Тя е налична само за някои от функциите на уреда.
Напомняне за почистване	Включване и изключване на напомнянето.
Посочване на времето	Включва и изключва часовника.
Дигитален часовник	Сменя формата на показваната индикация за време.

**Подменю за: Настройка**

Подменю	Описание
Език	Задава езика на уреда.
Яркост на екрана	Задава яркостта на екрана.
Звук на бутоните	Включва и изключва звука при натискане на сензорните полета. Не е възможно да заглушите звука за: ⓘ.
Сила на звук. сигнал	Задава силата на звука на бутоните и сигналите.
Твърдост на водата	Задава твърдостта на водата.
Час от денонощието	Задава текущите час и дата.

**Подменю за: Сервиз**

Подменю	Описание
Демо режим	Код за активация/деактивация: 2468
Софтуерна версия	Информация относно софтуерната версия.
Зануляване на настройките	Възстановява фабричните настройки.

## Opis proizvoda

### Opći pregled

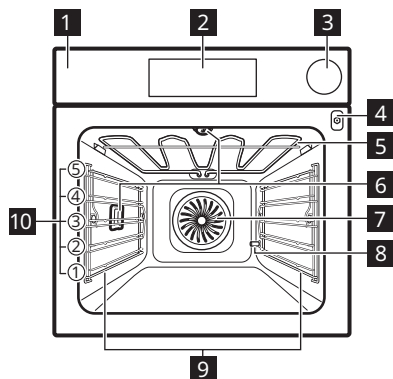

- 1** Upravljačka ploča
- 2** Zaslon
- 3** Spremnik za vodu
- 4** Utičnica za senzor za hranu
- 5** Toplinski element
- 6** Žarulja
- 7** Ventilator
- 8** Izlazna cijev za uklanjanje kamenca
- 9** Nosač polica, uklonjiv
- 10** Položaji polica

## Upravljačka ploča

### Pregled upravljačke ploče

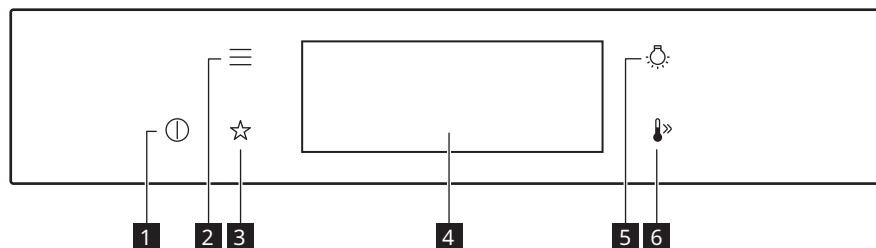

<b>1</b>	Uključeno / Isključeno	Pritisnite i držite za uključivanje i isključivanje uređaja.
<b>2</b>	Izbornik	Navodi funkcije uređaja.
<b>3</b>	Favoriti	Navodi omiljene postavke.
<b>4</b>	Zaslon	Prikazuje trenutačne postavke uređaja.

<b>5</b>	Prekidač za svjetlo	Za uključivanje i isključivanje svjetla.
<b>6</b>	Brzo zagrijavanje	Za uključivanje i isključivanje funkcije: Brzo zagrijavanje.

### Indikatori zaslona

Zaslon s ključnim funkcijama.

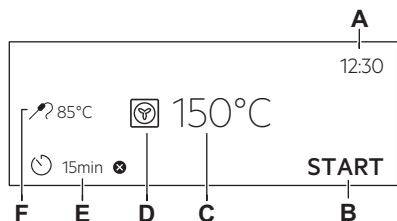

- A. Sat
- B. POČETAK/ZAUSTAVI
- C. Temperatura
- D. Funkcije pećnice
- E. Tajmer
- F. Senzor za hranu (samo odabrani modeli)

Osnovni indikatori - za kretanje po zaslonu.

	Za potvrdu odabira / postavke.
	Za povratak za jednu razinu nazad u izborniku.
	Za poništavanje posljednje radnje.
	Za uključivanje i isključivanje opcija.

Zvučni alarm indikatori funkcije - na kraju postavljenog vremena kuhanja, oglašava se zvučni signal.

	Funkcija je uključena.
	Funkcija je uključena. Kuhanje se automatski zaustavlja.
	Zvučni alarm je isključen.
	Za postavljanje funkcije: Odgođeno pokretanje.
	Za poništavanje postavke.

## Svakodnevna uporaba

### Funkcije pećnice

#### STANDARD

	<b>Vrući zrak:</b> Ravnomjerno pečenje, mekoća, sušenje
	<b>Tradicionalno pečenje:</b> Tradicionalno pečenje
	<b>Zamrznuta hrana:</b> Pomfrit, kroketi od krumpira, proljetne rollice
	<b>Funkcija za pizzu:</b> Pečenje pizze
	<b>Donji grijač:</b> Pečenje kolača
	<b>Roštilj:</b> Tostiranje, roštilj
	<b>Turbo roštilj:</b> Pečenje mesa, tamnjenje (promjena boje)

Vrući zrak, Tradicionalno pečenje: Kad postavite temperaturu ispod 80 °C, svjetlo se automatski isključuje nakon 30 sek.



#### POSEBNO

	<b>Konzerviranje:</b> Konzerviranje povrća
--	--

	<b>Dehidracija:</b> Sušenje rezanog voća, gljiva
	<b>Zagrijavanje tanjura:</b> Ploče za prethodno zagrijavanje
	<b>Odmrzavanje:</b> Odmrzavanje
	<b>Au gratin:</b> Izrada gratina, tamnjenje (promjena boje)
	<b>Sporo pečenje:</b> Priprema mekanog pečenja
	<b>Održavanje topline:</b> Održavanje jela toplim
	<b>Vlažno pečenje:</b> Pečenje

#### PARA

	<b>Easystem:</b> Parenje, pirjanje, blago hrskavo, pečenje, pečenje
	<b>Podgrijavanje parom:</b> Podgrijavanje na tanjuru
	<b>Pečenje kruha:</b> Kruh, pecivo
	<b>Dizanje tijesta:</b> Dizanje dizanog tijesta

	<b>Puna para:</b> Povrće, prilozi, riba
	<b>Visoka vlažnost:</b> Pudinci, flanovi, terini, ribe
	<b>Niska vlažnost:</b> Meso, perad, jela iz pećnice, složenac

## Napomene o: Vlažno pečenje

Ova funkcija korištena je za usklađivanje s razredom energetske učinkovitosti i zahtjevima ekološkog dizajna (u skladu s EU 65/2014 i EU 66/2014). Testovi prema:

IEC/EN 60350-1

Vrata pećnice moraju biti zatvorena tijekom pečenja tako da se funkcija ne ometa i da pećnica radi s najvišom mogućom energetskom učinkovitošću.





Kad koristite ovu funkciju, svjetlo se automatski isključuje nakon 30 sek.

Ova funkcija napravljena je za uštedu energije tijekom kuhanja. Kad koristite ovu

funkciju, temperatura u unutrašnjosti može se razlikovati od postavljene temperature. Snaga zagrijavanja može se smanjiti.

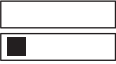
## Tvrdoća vode

Možete promijeniti razinu tvrdoće vode u izborniku: Postavke / Postavljanje / Tvrdoća vode.

Razina tvrdoće vode	Testni papir
<b>1 - meka</b>	
<b>2 - srednje tvrda</b>	
<b>3 - tvrda</b>	
<b>4 - vrlo tvrda <sup>1)</sup></b>	

*1) Kad je razina tvrdoće vode iz slavine 4, spremnik za vodu napunite vodom iz boca.*

## Otklanjanje poteškoća

Ako nađete na problem kod svog uređaja, pogledajte dio „Rješavanje problema” u

cjelovitoj verziji korisničkog priručnika dostupnoj na: [www.ikea.com](http://www.ikea.com).

## Informacije o proizvodu i List s informacijama o proizvodu

Naziv dobavljača	IKEA
Identifikacija modela	MUTEBO 105.570.41
Indeks energetske učinkovitosti	61.9
Klasa energetske učinkovitosti	A++
Potrošnja energije uz standardno opterećenje, konvencionalni način rada	1.09 kWh/ciklusu
Potrošnja energije uz standardno opterećenje, način rada s ventilatorom	0.52 kWh/ciklusu
Broj šupljina	1
Izvor topline	Struja
Glasnoća zvuka	70 l
Vrsta pećnice	Ugradbena pećnica
Mass	35.5 kg
IEC/EN 60350-1- Kućanski električni uređaji za kuhanje - 1. dio: Štednjaci, pećnice, parne pećnice i roštilji - Metode za mjerenje izvedbi.	

## Struktura izbornika

### Izbornik

Stavka izbornika		Aplikacija
Pomoć pri kuhanju		Navodi automatske programe.
Čišćenje		Navodi programe čišćenja.
Favoriti		Navodi omiljene postavke.
Opcije		Za postavljanje konfiguracije uređaja.
Postavke	Postavljanje	Za postavljanje konfiguracije uređaja.
	Servis	Prikazuje verziju softvera i konfiguraciju.

### Podizbornik za: Čišćenje

Podizbornik	Aplikacija
Sušenje	Postupak sušenja unutrašnjosti od kondenzacije zaostale nakon uporabe parnih funkcija.
Pražnjenje spremnika	Postupak uklanjanja preostale vode iz spremnika za vodu nakon uporabe parnih funkcija.
Parno čišćenje	Lagano čišćenje.
Parno čišćenje Plus	Temeljito čišćenje.
Uklanjanje kamenca	Čišćenje kruga generatora pare od zaostalog vapenca.
Ispiranje	Postupak ispiranja i čišćenja kruga generatora pare nakon česte uporabe parnih funkcija.

### Podizbornik za: Opcije

Podizbornik	Aplikacija
Osvjetljenje unutrašnjosti	Uključuje i isključuje svjetlo.
Roditeljska zaštita	Sprječava slučajno uključivanje uređaja. Kad je opcija uključena, tekst se Roditeljska zaštita pojavljuje na zaslonu kada uključite uređaj. Da biste omogućili uporabu uređaja, odaberite kodna slova abecednim redom. Pristup tajmeru, daljinskom radu i svjetlu je dostupan kad je uključena ova opcija.
Brzo zagrijavanje	Skraćuje vrijeme zagrijavanja. Dostupno samo za neke funkcije uređaja.
Podsjetnik Za čišćenje	Uključuje i isključuje podsjetnik.
Prikaz vremena	Uključuje i isključuje sat.
Digitalni sat	Mijenja format prikazanog prikaza vremena.

### Podizbornik za: Postavljanje

Podizbornik	Opis
Jezik	Postavlja jezik uređaja.
Svjetlina zaslona	Postavlja svjetlinu zaslona.
Tonovi tipki	Uključuje i isključuje ton dodirnih polja. Utišavanje tona nije moguće za:  .
Glasnoća zujalice	Postavlja glasnoću tonova tipki i signala.
Tvrdoća vode	Postavlja tvrdoću vode.
Sat	Postavlja trenutačno vrijeme i datum.

**Podizbornik za: Servis**

Podizbornik	Opis
Demo način rada	Aktivacijska/deaktivacijska šifra: 2468
Verzija softvera	Informacije o verziji softvera.
Resetiraj sve postavke	Vraća na tvorničke postavke



## Popis spotřebiče

### Celkový pohled

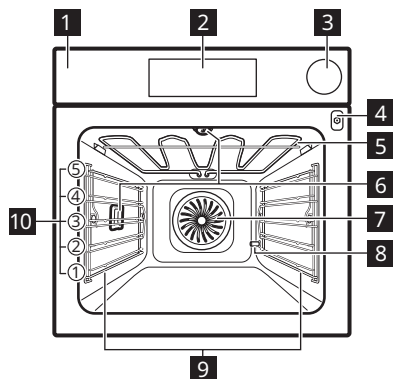

- 1** Ovládací panel
- 2** Displej
- 3** Zásobník na vodu
- 4** Zásuvka pro pečící sondu
- 5** Topné těleso
- 6** Osvětlení
- 7** Ventilátor
- 8** Vývod hadice odstraňování vod. kamene
- 9** Zasouvací mřížka, vyjímatelné
- 10** Polohy mřížky

## Ovládací panel

### Přehled ovládacího panelu

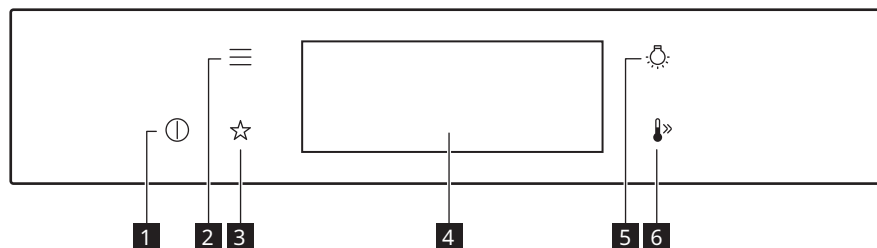

<b>1</b>	Zapnout / Vypnout	Stisknutím a podržením zapnete a vypnete spotřebič.
<b>2</b>	Nabídka	Zobrazí funkce spotřebiče.
<b>3</b>	Oblíbené	Zobrazí oblíbená nastavení.
<b>4</b>	Displej	Zobrazí aktuální nastavení spotřebiče.

<b>5</b>	Spínač osvětlení	Slouží k zapnutí a vypnutí osvětlení.
<b>6</b>	Rychlé zahřátí	Slouží k zapnutí a vypnutí funkce: Rychlé zahřátí.

### Ukazatele na displeji

Displej s hlavními funkcemi.

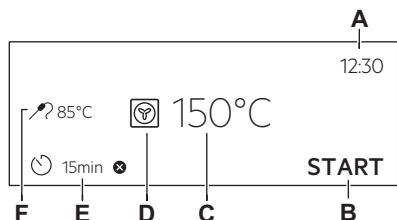

- A. Denní čas
- B. ZAPNOUT/VYPNOUT
- C. Teplota
- D. Pečicí funkce
- E. Časovač
- F. Pečicí sonda (pouze u vybraných modelů)

Základní ukazatele – slouží k navigaci na displeji.

	K potvrzení volby/nastavení.
	K návratu o jednu úroveň v nabídce.
	K vrácení posledního úkonu.
	K zapnutí a vypnutí funkcí.

Zvukový signál Ukazatele funkce – když skončí nastavený čas pečení, zazní zvukový signál.

	Funkce je zapnutá.
	Funkce je zapnutá. Pečení se automaticky vypne.
	Zvukový signál je vypnutý.
	Pro nastavení funkce: Odložený start.
	Ke zrušení nastavení.

## Denní používání

### Pečicí funkce

#### STANDARDNÍ

	<b>Pravý horký vzduch:</b> Rovnoměrné pečení, křehkost, sušení
	<b>Horní/spodní ohřev:</b> Tradiční pečení
	<b>Mražené potraviny:</b> Hranolky, americké brambory, jarní závitky
	<b>Pizza:</b> Příprava pizzy
	<b>Spodní ohřev:</b> Pečení dortů
	<b>Gril:</b> Opékání chleba, grilování
	<b>Turbo gril:</b> Pečení masa, opékání

Pravý horký vzduch, Horní/spodní ohřevKdyž nastavíte teplotu pod 80 °C, osvětlení se po 30 sekundách automaticky vypne.



#### SPECIALITY

	<b>Zavařování:</b> Zavařování zeleniny
--	--

	<b>Sušení:</b> Sušení ovoce a hub nakrájených na plátky
	<b>Ohřev talířů:</b> Předehřívání talířů
	<b>Rozmrazování:</b> Rozmrazování
	<b>Gratinované pokrmy:</b> Příprava zapékaných jídel, opékání
	<b>Nízkoteplotní pečení:</b> Příprava křehké pečeni
	<b>Uchovat teplé:</b> Udržení teploty jídla
	<b>Vlhký horkovzduch:</b> Pečení moučných jídel

#### PÁRA

	<b>Easystem:</b> Vaření v páře, dušení, šetrné pražení, pečení moučných jídel, pečení masa
	<b>Regenerace:</b> Opakované ohřívání na talíři
	<b>Pečení chleba:</b> Chléb, pečivo
	<b>Kynutí těsta:</b> Kynutí kynutého těsta

	<b>Vaření v páře:</b> Zelenina, přílohy, ryby
	<b>Vysoká vlhkost:</b> Krémy, koláče s náplní, paštiky terrine, ryby
	<b>Nízká vlhkost:</b> Maso, drůbež, jídla z trouby, dušená/zapékaná jídla

### Poznámky: Vlhký horkovzduch

Tato funkce byla použita ke splnění energetické třídy a požadavků na ekodesign (podle směrnice EU 65/2014 a EU 66/2014.)  
Testy podle normy:

IEC/EN 60350-1

Dvířka trouby by měla být během pečení zavřená, aby nedošlo k přerušení funkce a aby trouba fungovala co nejušporněji.





Pokud používáte tuto funkci, osvětlení se automaticky vypne po 30 sekundách.

Tato funkce slouží k úspoře energie při pečení. Při použití této funkce se teplota ve

vnitřku trouby může lišit od nastavené teploty. Může dojít ke snížení tepelného výkonu.

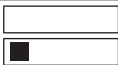
### Tvrdoost vody

Stupeň tvrdosti vody můžete změnit v nabídce: Nastavení / Nastavení / Tvrdoost vody.

Stupeň tvrdosti vody	Zkušební papír
<b>1 - měkká</b>	
<b>2 - středně tvrdá</b>	
<b>3 - tvrdá</b>	
<b>4 - velmi tvrdá <sup>1)</sup></b>	

1) Když stupeň tvrdosti dodávané vody dosáhne hodnoty 4, naplňte zásobník na vodu neperlivou lahvou vodou.

## Odstraňování závad

V případě problémů se spotřebičem se podívejte do kapitoly „Odstraňování závad“

v plné verzi návodu k použití, který naleznete na adrese: [www.ikea.com](http://www.ikea.com).

## Informace o výrobku a list s údaji o výrobku

Jméno dodavatele	IKEA
Označení modelu	MUTEBO 105.570.41
Index energetické účinnosti	61,9
Třída energetické účinnosti	A++
Spotřeba energie při standardním zatížení, konvenční ohřev	1,09 kWh/cyklus
Spotřeba energie při standardním zatížení, režim nuceného větráku	0,52 kWh/cyklus
Počet dutin	1
Zdroj tepla	Elektrická energie
Hlasitost	70 l
Typ trouby	Vestavná trouba
Hmotnost	35,5 kg
IEC/EN 60350-1 - Elektrické spotřebiče na vaření pro domácnost - část 1: Rozsahy, trouby, parní trouby a grily - Metody měření výkonu.	

## Struktura nabídky

### Nabídka

Položka nabídky		Použití
Podporované Vaření		Zobrazí automatické programy.
Čištění		Zobrazí čisticí programy.
Oblíbené		Zobrazí oblíbená nastavení.
Funkce		Slouží k nastavení konfigurace spotřebiče.
Nastavení	Nastavení	Slouží k nastavení konfigurace spotřebiče.
	Obsluha	Zobrazuje verzi software a konfiguraci.

### Díličí nabídka pro: Čištění

Díličí nabídka	Použití
Sušení	Postup pro vysušení vnitřku trouby od kondenzace zbývajících po použití parních funkcí.
Vyprázdnění zásobníku	Program k odstranění zbytkové vody ze zásobníku po použití parních funkcí.
Čištění párou	Lehké čištění.
Čištění párou plus	Důkladné čištění.
Odstraňování vod. kamene	Vyčištění okruhu generátoru páry od usazeného vodního kamene.
Proplachování	Program k opláchnutí a vyčištění okruhu generátoru páry po častém používání parních funkcí.

### Díličí nabídka pro: Funkce

Díličí nabídka	Použití
Osvětlení	Slouží k zapnutí a vypnutí osvětlení.
Dětská bezp. pojistka	Brání náhodnému zapnutí spotřebiče. Pokud je tato možnost zapnutá, zobrazí se tento text Dětská bezp. pojistka na displeji při zapnutí spotřebiče. Abyste mohli spotřebič používat, zvolte písmena kódu v abecedním pořadí. Přístup k časovači, dálkovému ovládní a osvětlení je možné provést pomocí se zapnutou funkcí.
Rychlé zahřátí	Zkracuje čas zahřívání. Tato funkce je dostupná pouze u některých funkcí spotřebiče.
Připomínka čištění	Slouží k zapnutí a vypnutí připomínky.
Časové údaje	Slouží k zapnutí a vypnutí hodin.
Formát digitálních hodin	Slouží ke změně formátu zobrazování časových údajů.

### Díličí nabídka pro: Nastavení

Díličí nabídka	Popis
Jazyk	Slouží k nastavení jazyka spotřebiče.
Displej jas	K nastavení jasu displeje.
Tóny tlačítek	K zapnutí a vypnutí tónů dotykových políček. Ozvučení nelze vypnout u: ①.
Hlasitost zv. signalizace	K nastavení hlasitosti tónů tlačítek a signalizace.
Tvrдость vody	K nastavení tvrdosti vody.
Denní čas	K nastavení aktuálního času a data.

**Díličí nabídka pro: Obsluha**

Díličí nabídka	Popis
Režim demo	Aktivační / deaktivaci kód: 2468
Verze software	Informace o verzi softwaru.
Zrušit všechna nastavení	K obnovení továrního nastavení.

## Toote kirjeldus

### Üldine ülevaade

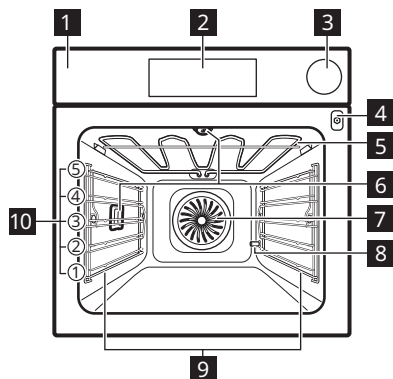

- 1** Juhtpaneel
- 2** Ekraan
- 3** Veesahtel
- 4** Toidutermomeetri pesa
- 5** Kuumutuselement
- 6** Lamp
- 7** Ventilator
- 8** Katlakivieemaldi äravoolutoru
- 9** Riiulitugi, eemaldatav
- 10** Riiuli asendid

## Juhtpaneel

### Juhtpaneeli ülevaade

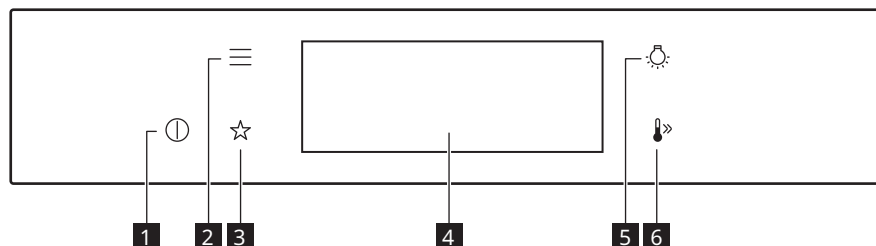

<b>1</b>	SEES / VÄL- JAS	Vajutage ja hoidke, et seade sisse ja välja lülitada.
<b>2</b>	Menüü	Loetleb seadme funktsioonid.
<b>3</b>	Lemmikud	Kuvab lemmikseaded.
<b>4</b>	Ekraan	Näitab seadme praeguseid sätteid.

<b>5</b>	Lambi lülit	Lambi sisse ja välja lülitamiseks.
<b>6</b>	Kiirkuu- mutus	Funktsiooni sisse- ja väljalülitami- seks: Kiirkuumus.

### Ekraani indikaatorid

Ekraan koos peamiste funktsioonidega.

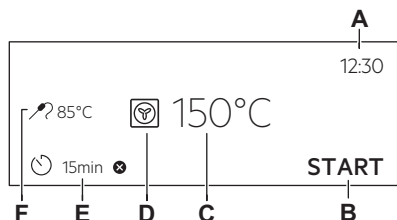

- A. Kellaeg
- B. START/STOPP
- C. Temperatuur
- D. Küpsetusrežiimid
- E. Taimer
- F. Toidusensor (ainult valitud mudelitel)

Põhiindikaatorid – ekraanil liikumiseks.

	Valiku või seade kinnitamiseks.
	Menüüs ühe taseme võrra tagasi liikumiseks.
	Viimase toimingu tühistamiseks.
	Funktsioonide sisse ja välja lülitamiseks.

Helisignaali funktsiooni indikaatorid – kui seadud küpsetusaeg lõpeb, kõlab signaal.

	Funktsioon on sees.
	Funktsioon on sees. Küpsetamine peatub automaatselt.
	Helisignaali on väljas.
	Funktsiooni seadmiseks: Viitkäivitus.
	Seade tühistamiseks.

## Igapäevane kasutamine

### Küpsetusrežiimid

TAVALINE

	<b>Pöördõhk:</b> Ühtlane küpsetamine, õrn tulemus, kuivatamine
	<b>Ülemine + alumine kuumutus:</b> Traditsiooniline küpsetamine
	<b>Külmutatud toiduained:</b> Friikartulid, kartuliviilud, kevadrullid
	<b>Pitsa funktsioon:</b> Pitsa küpsetamine
	<b>Alumine kuumutus:</b> Kookide küpsetamine
	<b>Grill:</b> Röstimine, grillimine
	<b>Turbogrill:</b> Liha küpsetamine, pruunistamine

Pöördõhk, Ülemine + alumine kuumutus: Kui seade temperatuuri alla 80 °C, kustub lamp automaatselt 30 sekundi pärast.



MUU

	<b>Hoidistamine:</b> Köögiviljade hoidistamine
--	--

	<b>Kuivatamine:</b> Viilutatud puuviljade, seente kuivatamine
	<b>Nõude soojendamine:</b> Taldrikute soojendamine
	<b>Sulatamine:</b> Ülessulatamine
	<b>Gratineerimine:</b> Vormiroogade valmistamine, pruunistamine
	<b>Küpsetamine madalal t°:</b> Õrna prae valmistamine
	<b>Soojashoidmine:</b> Toidu soojashoidmine
	<b>Niiske küpsetus pöördõhuga:</b> Küpsetamine

### AURUTATUD

	<b>Easysteem:</b> Aurutamine, hautamine, õrn krõbestamine, küpsetamine, röstimine
	<b>Kuumutamine auruga:</b> Soojendamine taldrikul
	<b>Leib:</b> Leib, saiakesed
	<b>Taina kergitamine:</b> Pärmitaigna kergitamine
	<b>Tugev aurutus:</b> Köögiviljad, lisandid, kala

	<b>Kõrge niiskus:</b> Keedukreemid, lahtised koo- gid, terriinid, kala
	<b>Madal niiskus:</b> Liha, linnuliha, ahjuroad, vor- miroad

## Märkused: Niiske küpsetus pöördõhuga

Seda funktsiooni kasutati energiaklassi ja ökodisaini nõuete järgimiseks (vastavalt EU 65/2014 ja EU 66/2014). Testid vastavalt standardile:

IEC/EN 60350-1

Ahjuuks peab küpsetamise ajal olema suletud, et vältida kasutatava funktsiooni katkestamist ja tagada ahju töötamine võimalikult suure energiatõhususega.





Kasutades seda funktsiooni, lülitub lamp 30 sekundi pärast automaatselt välja.

Funktsioon küpsetamise ajal energia säästmiseks. Selle funktsiooni kasutamisel

võib ahju sisemine temperatuur erineda valitud temperatuurist. Kuumutusvõimsus võib väheneda.

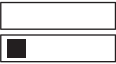
## Vee karedus

Veekareduse sätteid saate muuta menüüs: Seaded / Seadistamine / Vee karedus.

Vee kareduse tase	Testriba
<b>1 - pehme</b>	
<b>2 - mõõdukalt kare</b>	
<b>3 - kare</b>	
<b>4 - väga kare</b> <sup>1)</sup>	

*1) Kui kraanivee karedus on 4, täitke veesahtel gaasita pudeliveega.*

## Tõrkeotsing

Kui teil on seadmega probleeme, kontrollige kasutusjuhendi täisversiooni peatükki

„Tõrkeotsing“, mis on saadaval aadressil: [www.ikea.com](http://www.ikea.com).

## Tooteinfo ja toote infoleht

Tarnija nimi	IKEA
Mudeli tunnus	MUTEBO 105.570.41
Energiatõhususe indeks	61.9
Energiatõhususe klass	A++
Energiatarve standardse koormusega, tavarežiim	1.09 kWh/tsükkel
Energiatarve standardse koormusega, ventilaatoriga režiim	0.52 kWh/tsükkel
Kambrite arv	1
Soojusallikas	Elekter
Helitugevus	70 l
Ahju tüüp	Integreeritud ahi
Mass	35.5 kg
IEC/EN 60350-1 - Kodumajapidamises kasutatavad elektrilised toiduvalmistusseadmed - 1. osa: Pliidid, ahjud, auruahjud ja grillid - Efektivsuse mõõtmise meetodid.	



## Menüü struktuur

### Menüü

Menüü-üksus		Kasutamine
Juhendatud küpsetamine		Kuvab automaatprogrammid.
Puhastamine		Kuvab puhastusprogrammid.
Lemmikud		Kuvab lemmikseaded.
Funktsioonid		Kasutatakse seadme konfiguratsiooni määramiseks.
Seaded	Seadistamine	Kasutatakse seadme konfiguratsiooni määramiseks.
	Hooldus	Kuvab tarkvara versiooni ja konfiguratsiooni.

### Alammenüü: Puhastamine

Alammenüü	Kasutamine
Kuivatus	Toiming ahju sisemuse kuivatamiseks kondensveest, mis koguneb ahju pärast aurufunktsioone.
Veepaagi tühjendus	Toiming üleliigse vee eemaldamiseks veesahktlist pärast aurufunktsioonide kasutamist.
Puhastamine auruga	Kerge puhastamine.
Puhastamine auruga Pluss	Põhjalik puhastamine.
Katlakivi eemaldamine	Auru genereerimise süsteemi puhastamine katlakivist.
Loputus	Toiming auru genereerimise süsteemi loputamiseks ja puhastamiseks pärast mitut aurufunktsiooni kasutamist.

### Alammenüü: Funktsioonid

Alammenüü	Kasutamine
Sisevalgustus	Lülitab lambi sisse ja välja.
Lapselukk	Takistab seadme juhuslikku sisselülitamist. Kui valik on sisse lülitatud Lapselukk ilmub seadme sisselülitamisel ekraanile tekst. Võimaldamaks seadme kasutamist, valige koodi tähed tähestikulises järjekorras. Sisselülitatud valiku korral on kättesaadav juurdepääs taimerile, kaugjuhtimisele ja lambile.
Kiirkuumutus	Lühendab kuumutusaega. See on saadaval ainult mõne seadmfunktsiooniga.
Puhastamise meeldetuletus	Lülitab meenutuse sisse ja välja.
Aja näitamine	Lülitab kella sisse ja välja.
Kellanaät	Muudab kuvatud ajaindikaatori vormingut.

### Alammenüü: Seadistamine

Alammenüü	Kirjeldus
Keel	Seadistab seadme keele.
Ekraani heledus	Seab ekraani heleduse.
Nuputoonid	Lülitab puuteekraani toonid sisse ja välja. Tooni ei saa vaigistada valikuga: ①.
Helitugevus	Reguleerib nuputoonide ja signaalide helitugevust.
Vee karedus	Seab vee kareduse.
Kellaaeg	Seab praeguse kellaaja ja kuupäeva.

**Alammenüü: Hooldus**

Alammenüü	Kirjeldus
Demorežiim	Aktiveerimis-/deaktiveerimiskood: 2468
Tarkvaraversioon	Info tarkvaraversiooni kohta.
Taasta tehaseseaded	Lähtestab tehaseseaded.

## Termékleírás

### Általános áttekintés

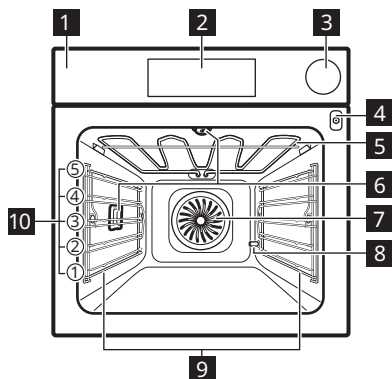

- 1** Kezelőpanel
- 2** Kijelző
- 3** Víztartály
- 4** Hűshőmérő szenzor csatlakozója
- 5** Fűtőbetét
- 6** Lámpa
- 7** Ventilátor
- 8** Kifolyócső vízkőmentesítése
- 9** Polctartó, eltávolítható
- 10** Polcpozíciók

## Kezelőpanel

### A kezelőpanel áttekintése

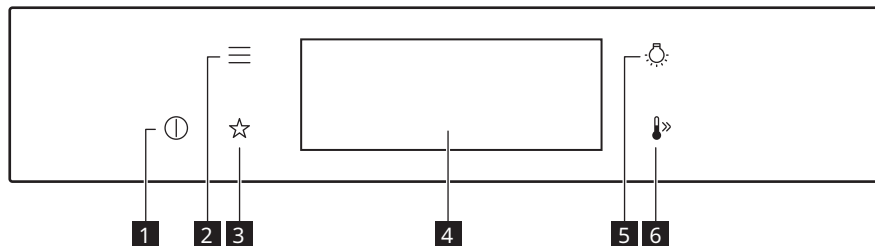

<b>1</b>	BE / KI	Tartsa nyomva a készülék be- és kikapcsolásához.
<b>2</b>	Menü	A készülékfunkciók listázása.
<b>3</b>	Kedvencek	Kedvenc beállítások listázása.
<b>4</b>	Kijelző	A készülék aktuális beállításait mutatja.

<b>5</b>	Világítás-kapcsoló	A sütővilágítás be- és kikapcsolása.
<b>6</b>	Gyors felfűtés	A következő funkció be- és kikapcsolása: Gyors felfűtés.

### Kijelző visszajelzői

Kijelző a nyomógombfunkciókkal.

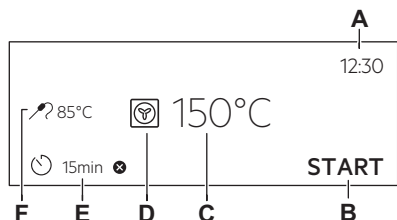

- A. Pontos idő
- B. START/LEÁLLÍTÁS
- C. Hőmérséklet
- D. Sütőfunkciók
- E. Időzítő
- F. Húshőmérő szenzor (csak a kijelölt modellek)

Alapvető visszajelzők - a kijelzőn való mozgáshoz.

	Választás / beállítás megerősítése.
	Visszalépés egy szinttel a menüben.
	Az utolsó művelet visszavonása.
	A kiegészítő funkciók be- és kikapcsolása.

Figyelmeztető hangjelzés funkció visszajelzők - amikor a beállított főzési idő véget ér, hangjelzés hallható.

	A funkció be van kapcsolva.
	A funkció be van kapcsolva. A főzés automatikusan leáll.
	A figyelmeztető hangjelzés ki van kapcsolva.
	A funkció beállítása: Késleltetett indítás.
	A beállítás törlése.

## Napi használat

### Sütőfunkciók

#### HAGYOMÁNYOS

	<b>Hőlégbefűvés, nagy hőfok:</b> Egyenletes sütés, omlósság, aszalás
	<b>Alsó + felső sütés:</b> Hagyományos sütés
	<b>Fagyasztott ételek:</b> Sült burgonya, burgonyás zöldségek/krokettek, tavaszi tekercsek
	<b>Pizza funkció:</b> Pizzasütés
	<b>Alsó sütés:</b> Sütemény sütése
	<b>Grill:</b> Pirítás, grillezés
	<b>Infrasütés:</b> Hús sütése, pirítás





**Hőlégbefűvés, nagy hőfok, Alsó + felső sütés:** Ha a hőmérsékletet alacsonyabbra állítja, mint 80 °C, a lámpa 30 másodperc elteltével automatikusan kikapcsol.

### SPECIÁLIS BEÁLLÍTÁSOK

	<b>Tartósítás:</b> Zöldségek tartósítása
	<b>Aszalás:</b> Szeletelt gyümölcs, gomba aszalása
	<b>Edény Melegítés:</b> Tányérok előmelegítése
	<b>Kiolvasztás:</b> Kiolvasztás
	<b>Csőben sütés:</b> Rakott étel készítése és pirítás
	<b>Hőlégbefűvés, Kis Hőfok:</b> Porhanyós sült készítése
	<b>Melegen tartás:</b> Ételek melegen tartása
	<b>Konvekciós levegő (nedves):</b> Sütés

### GŐZÖLÉS

	<b>Easystem:</b> Gőzölés, párolás, ropogósra sütés gyengéden, tézstasütés és sült készítése
	<b>Regenerálódás:</b> Újramelegítés tányéron
	<b>Kenyér:</b> Kenyér, zsemle

	<b>Tészta kelesztés:</b> Kelt tészta készítése
	<b>Vital Sütés:</b> Zöldségek, köreték és hal
	<b>Páratartalom, magas:</b> Puding, lepény, terrine (pástétom) és hal
	<b>Páratartalom, alacsony:</b> Hús, szárnyasok, tepsiben sülték és zöldség/hús felfújtak

## Megjegyzések a Konvekciós levegő (nedves) funkcióhoz

A funkció megfelel a szabványok szerinti energiahatékonysági besorolásnak és az ökológiai kialakításra vonatkozó követelményeknek (EU 65/2014 és EU 66/2014). Vizsgálati módszerek az alábbi szabványoknak megfelelően:

IEC/EN 60350-1

A sütőajtót sütés közben be kell csukni, hogy a funkció ne legyen megszakítva, és hogy a sütő a lehető legnagyobb energiahatékonysággal működjön.

A funkció használatakor a sütővilágítás 30 másodperc elteltével automatikusan kikapcsol.





## Hibaelhárítás

Ha probléma merül fel a készülékkel kapcsolatban, lapozza fel a „Hibaelhárítás” című fejezetet a Felhasználói kézikönyv teljes

A funkciót arra tervezték, hogy energiát takarítson meg a főzés során. A funkció használatakor a sütőtér hőmérséklete eltérhet a beállított hőmérséklettől. A fűtési teljesítmény lecsökkenhet.

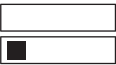
## Vízkeménység

A vízkeménység szintjét a következő menüben módosíthatja: Beállítások / Beállítás / Vízkeménység.

Vízkeménység szintje	Indikátorpapír
<b>1 - Lágy</b>	
<b>2 - mérsékelten kemény</b>	
<b>3 - kemény</b>	
<b>4 - nagyon kemény</b> <sup>1)</sup>	

<sup>1)</sup> Amikor a csapvíz keménységének értéke 4, palackozott vízzel töltsé fel a víztartályt.

verziójában, amely itt érhető el: [www.ikea.com](http://www.ikea.com) mezőt nem.

## Termékismertető és Termékismertető adatlap

Gyártó neve	IKEA
Modellazonosító	MUTEBO 105.570.41
Energiahatékonysági szám	61.9
Energiahatékonysági osztály	A++
Villamosenergia-fogyasztás normál terhelés, alsó + felső sütés mellett	1.09 kWh/ciklus
Energiafogyasztás normál terhelésnél, légkeveréses üzemmód mellett	0.52 kWh/ciklus
Sütőterek száma	1
Hőforrás	Elektromosság
Hangerő	70 l
A sütő fajtája	Beépíthető sütő
Tömeg	35,5 kg

IEC/EN 60350-1 - Háztartási elektromos főzőkészülékek - 1. rész: Tűzhelyek, sütők, gőzsütők és grillezők - A teljesítmény mérésére szolgáló módszerek.

## A menü felépítése

### Menü

Menüpont		Alkalmazás
Előre programozott sütés		Automatikus programok listázása.
Tisztítás		Tisztítóprogramok listázása.
Kedvencek		Kedvenc beállítások listázása.
Egyéb funkciók		A készülék konfigurációjának beállítására szolgál.
Beállítások	Beállítás	A készülék konfigurációjának beállítására szolgál.
	Szervíz	A szoftver verziószám és a konfiguráció megjelenítése.

### Almenü ehhez: Tisztítás

Almenü	Alkalmazás
Szárítás	A sütőtér szárítása a gőzfunkciók használata után a maradék lecsapódás eltávolításához.
Tartály ürítése	A gőz funkciók használata után a maradék víz eltávolítási eljárása a víztartályból.
Gőz tisztítás	Enyhe tisztítás.
Gőz tisztítás plusz	Alapos tisztítás.
Vízkömentesítés	A gőzfejlesztő rendszer vízkő-lerakódásoktól való megtisztítása.
Öblítés	A gőzfejlesztő rendszer átöblítési és tisztítási eljárása a gőz funkciók gyakori használatára esetén.

### Almenü ehhez: Egyéb funkciók

Almenü	Alkalmazás
Sütő világítás	A sütővilágítás be- és kikapcsolása.
Gyerekszár	Megakadályozza a készülék véletlen bekapcsolását. Ha a beállítás be van kapcsolva, a(z) Gyerekszár szöveg jelenik meg a kijelzőn, amikor bekapcsolja a készüléket. A készülék használatához válassza ki a kód betűit ábécé sorrendben. Bekapcsolt kiegészítő funkció mellett is hozzáférhető az időzítő, a távirányítás és a sütővilágítás.
Gyors felfűtés	Lerövidíti a felfűtési időt. Ez csak bizonyos készülékfunkcióknál áll rendelkezésre.
Tisztítás emlékeztető	Az emlékeztető be- és kikapcsolása.
Idő kijelzés	Az óra be- és kikapcsolása.
Digitális óra stílus	Az időkijelzés formátumának módosítása.

### Almenü ehhez: Beállítás

Almenü	Leírás
Nyelv	Beállítja a készülék nyelvét.
Kijelző fényerő	A kijelző fényerejének beállítása.

Almenü	Leírás
Nyomógomb Hang	Az érintőmezők hangjának be- és kikapcsolása. A hang elnémítása nem lehetséges a következőnél:  funkciót.
Figyelmeztető hangerő	A gombnyomások és jelzések hangerejének beállítása.
Vízke ménység	A vízke ménység beállítása.
Pontos idő	A pontos idő és dátum beállítása.

### Almenü ehhez: Szervíz

Almenü	Leírás
Demo üzemmód	Aktiváló / inaktiváló kód: 2468
Szoftver verzió	Szoftver verzióra vonatkozó információk.
Összes beállítás törlése	Visszaállítás gyári beállításokra.

## Izstrādājuma apraksts

### Vispārējs pārskats

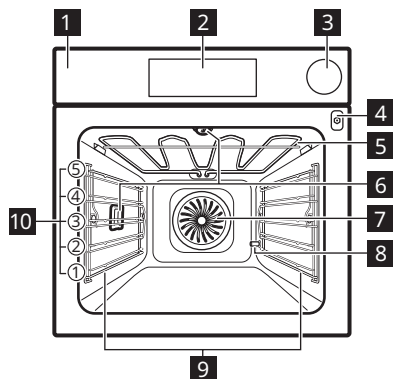

- 1** Vadības panelis
- 2** Displejs
- 3** Ūdens atvilktnē
- 4** Termozondes kontaktligzda
- 5** Sildelements
- 6** Lampa
- 7** Ventilators
- 8** Atkaļķošanas izvadcaurule
- 9** Plaukta atbalsts, izņemams
- 10** Plauktu līmeņi

## Vadības panelis

### Vadības paneļa pārskats

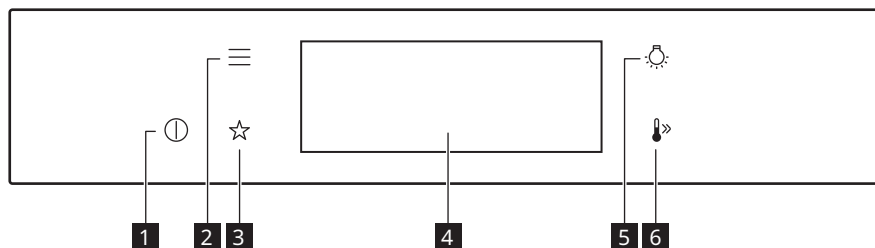

<b>1</b>	IESLĒGT / IZSLĒGT	Nospiediet un turiet nospiestu, lai ieslēgtu un izslēgtu ierīci.
<b>2</b>	Izvēlnē	Norāda ierīces funkcijas.
<b>3</b>	Izlase	Uzskaita iecienītākos iestatījumus.
<b>4</b>	Displejs	Rāda ierīces pašreizējos iestatījumus.

<b>5</b>	Lampas slēdzis	Lai ieslēgtu un izslēgtu lampu.
<b>6</b>	Ātrā uzsilšana	Lai ieslēgtu un izslēgtu funkciju: Ātrā uzsilšana.

### Displeja indikatori

Displejs ar galvenajām funkcijām.



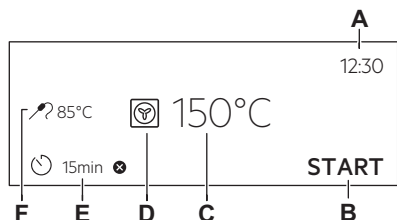

- A. Diennakts laiks
- B. SĀKT/PĀRTRAUKT
- C. Temperatūra
- D. Karsēšanas funkcijas
- E. Taimers
- F. Termozonde (tikai atsevišķiem modeļiem)

Pamata indikatori – lai pārvietotos pa izvēlni displejā.

	Izvēles/iestatījumu apstiprināšana.
	Izvēlnē atgriezties vienu līmeni atpakaļ.
	Pēdējās darbības atcelšana.
	Iespēju ieslēgšana un izslēgšana.

Skaņas signāls funkciju indikatori – beidzoties iestatītajam gatavošanas laikam, atskanēs signāls.

	Funkcija ir ieslēgta.
	Funkcija ir ieslēgta. Ēdiena gatavošana beidzas automātiski.
	Skaņas signāls ir izslēgts.
	Funkcijas iestatīšana: Atliktais starts.
	Iestatījuma atcelšana.

## Izmantošana ikdienā

### Karsēšanas funkcijas

#### STANDARTS

	<b>Karsēšana ar ventilatoru:</b> Vienmērīga cepšana, saudzīgums, kaltēšana
	<b>Augš./Apakškarsēšana:</b> Tradicionāla cepšana
	<b>Saldēta pārtika:</b> Kartupeļi frī, kartupeļu kroketes, pildītie rullīši
	<b>Picas funkcija:</b> Picas cepšana
	<b>Apakškarsēšana:</b> Kūku cepšana
	<b>Grils:</b> Grauzdēšana, grilēšana
	<b>Infratermiskā grilēšana:</b> Gaļas cepšana, apbrūnināšana





Karsēšana ar ventilatoru, Augš./Apakškarsēšana: iestatot temperatūru, kas mazāka par 80 °C lampa automātiski izslēdzas pēc 30 sekundēm.

#### SPECIĀLIE

	<b>Konservēšana:</b> Dārzenu konservēšana
	<b>Žāvēšana:</b> Šķēlītēs sagrieztu augļu, sēņu žāvēšana
	<b>Trauku uzsildīšana:</b> Trauku iepriekšēja uz-karsēšana
	<b>Atkausēšana:</b> Atkausēšana
	<b>Sacepums:</b> Sacepumu gatavošana, apbrūnināšana
	<b>Lēnā gatavošana:</b> Mīkstu cepešu gatavošana
	<b>Siltuma uzturēšana:</b> Ēdiena siltuma uzturēšana
	<b>Ventilatora kars. ar mitrumu:</b> Cepšana

#### TVAIKS

	<b>Easystem:</b> Tvaicēšana, sautēšana, maiga grauzdēšana, cepšana, grauzdēšana
	<b>Ēdiena uzsildīšana ar tvaiku:</b> Atkārtota uz-karsēšana uz šķīvja

	<b>Maizes cepšana:</b> Maize, bulciņas
	<b>Mīklas raudzēšana:</b> Rauga mīklas raudzēšana
	<b>Tikai tvaicēšana:</b> Dārzeni, piedevas, zivis
	<b>Augsts mitrums:</b> Olu krēmi, augļu pīrāgi, tērīnes, zivis
	<b>Zems mitrums:</b> Gaļa, putnu gaļa, cepeškrāsns ēdieni, sautējums terīnē

## Ieslēgtas piezīmes. Ventilatora kars. ar mitrumu

Šī funkcija tika izmantota, lai atbilstu energoefektivitātes klases un ekodizaina prasībām (saskaņā ar standartu EU 65/2014 un EU 66/2014). Pārbaudes saskaņā ar:

IEC/EN 60350-1

Cepeškrāsns durvīm jābūt aizvērtām cepšanas laikā, lai funkcija netiktu pārtraukta un cepeškrāsns darbotos ar vislielāko iespējamo energoefektivitāti.

Izmantojot šo funkciju, lampa automātiski izslēdzas pēc 30 sekundēm.





## Traucējummeklēšana

Ja jums rodas problēma ar jūsu ierīci, skatiet informāciju "Traucējummeklēšana" Lietotāja

Šī funkcija ir paredzēta enerģijas taupīšanai gatavošanas laikā. Izmantojot šo funkciju, temperatūra cepeškrāsns iekšpusē var atšķirties no iestatītās temperatūras. Sildīšanas laudu ir iespējams samazināt.

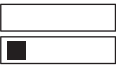
## Ūdens cietība

Jūs varat mainīt ūdens cietības pakāpi izvēlnē: Iestatījumi / Uzstādīšana / Ūdens cietība.

Ūdens cietības pakāpe	Testa strēmele
1 — mīksts	
2 — vidēji ciets	
3 — ciets	
4 — ļoti ciets <sup>1)</sup>	

*1) Ja ūdens cietības pakāpe ir 4, piepildiet ūdens atvilktni ar negāzētu pudeles pildītu ūdeni.*

instrukcijas pilnajā versijā, kas pieejama: [www.ikea.com](http://www.ikea.com).

## Produkta informācija un Produkta informācijas lapa

Piegādātāja nosaukums	IKEA
Modeļa identifikācija	MUTEBO 105.570.41
Energoefektivitātes indekss	61,9
Energoefektivitātes klase	A++
Energoapatēriņš pie standarta jaudas slodzes tradicionālajā režīmā	1,09 kWh/ciklā
Energoapatēriņš pie standarta jaudas slodzes piespiedu ventilatora režīmā	0,52 kWh/ciklā
Kameru skaits	1
Siltuma avots	Elektrība
Skajums	70 l
Cepeškrāsns veids	Iebūvējama cepeškrāsns
Svars	35,5 kg
IEC/EN 60350-1 — Elektroierīces gatavošanai mājaiņniecībā — 1. daļa: Plītnis, cepeškrāsns, tvaika cepeškrāsns un grīli — veiktspējas mērīšanas metodes.	

## Izvēlnes struktūra

### Izvēlne

Izvēlnes elements		Izmantošana
Gatavošanas palīgs		Uzskaita automātiskās programmas.
Tīrīšana		Uzskaita tīrīšanas programmas.
Izlase		Uzskaita iecienītākos iestatījumus.
Iespējas		Ierīces konfigurācijas iestatīšana.
Iestatījumi	Uzstādīšana	Ierīces konfigurācijas iestatīšana.
	Servīsa izvēlne	Rāda programmatūras versiju un konfigurāciju.

### Apakšizvēlne: Tīrīšana

Apakšizvēlne	Lietošana
Žāvēšana	Kārtība, kādā tvertne tiek žāvēta, lai likvidētu kondensātu, kas rodas pēc tvaika funkciju lietošanas.
Tvertnes iztukšošana	Atlikušā ūdens novadīšanas no ūdens atvilktnes kārtība pēc tvaika funkcijas lietošanas.
Tīrīšana ar tvaiku	Viegla tīrīšana.
Tvaika tīrīšanas Plus	Padziļināta tīrīšana.
Atkalģošana	Tvaika ģeneratora kontūra tīrīšana, lai likvidētu kaļķakmens nogulsnes.
Skalošana	Tvaika ģeneratora kontūra skalošanas un tīrīšanas kārtība pēc biežas tvaika funkciju izmantošanas.

### Apakšizvēlne: Iespējas

Apakšizvēlne	Lietošana
Apgaismojums (lampa)	Ieslēdz un izslēdz lampu.
Bērnu drošības funkcija	Novērš nejaušu ierīces ieslēgšanu. Kad funkcija ir ieslēgta, displejā Bērnu drošības funkcija parādās teksts, kad ierīce tiek ieslēgta. Lai varētu lietot ierīci, ievadiet koda burtus alfabētiskā secībā. Pēc funkcijas aktivizēšanas piekļuve taimerim, tālvadības darbībai un lampai ir pieejama iespēja.
Ātrā uzsilšana	Saīsina uzkarsēšanas laiku. Iespēja pieejama tikai dažām ierīces funkcijām.
Tīrīšanas atgādinājums	Ieslēdz un izslēdz atgādinājumu.
Laika indikācija	Ieslēdz un izslēdz cepeškrāsni.
Ciparu pulkstenis	Maina attēlotā laika formātu.

### Apakšizvēlne: Uzstādīšana

Apakšizvēlne	Apraksts
Valoda	Iestata ierīces valodu.
Displeja spilgtums	Iestata displeja spilgtumu.
Taustiņu skaņa	Ieslēdz un izslēdz sensoru lauku skaņu. Nav iespējams izslēgt šādu skaņu: ①.
Skaņas signāla skaļums	Iestata taustiņu skaņas un signālu skaļumu.
Ūdens cietība	Iestata ūdens cietības pakāpi.
Diennakts laiks	Iestata pašreizējo laiku un datumu.

**Apakšizvēlne: Servisa izvēlne**

Apakšizvēlne	Apraksts
Demonstrācijas režīms	Aktivizēšanas/deaktivizēšanas kods: 2468
Programmatūras versija	Informācija par programmatūras versiju.
Nodzēst visus iestatījumus	Atjauno rūpnīcas iestatījumus.

## Gaminio aprašymas

### Bendroji apžvalga

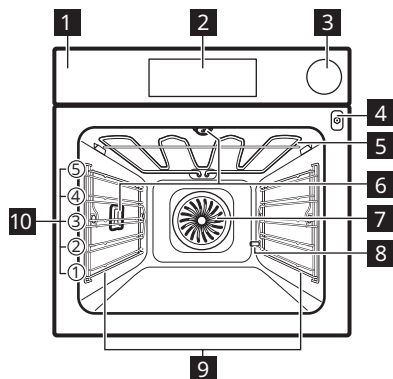

- 1** Valdymo skydelis
- 2** Ekranas
- 3** Stalčius vandeniui
- 4** Maisto termometro lizdas
- 5** Šildymo elementas
- 6** Lemputė
- 7** Ventilatorius
- 8** Kalkių nuosėdų šalinimo vamzdis
- 9** Lentynos atrama, išimama
- 10** Vietos lentynoje

## Valdymo skydelis

### Valdymo skydelio apžvalga

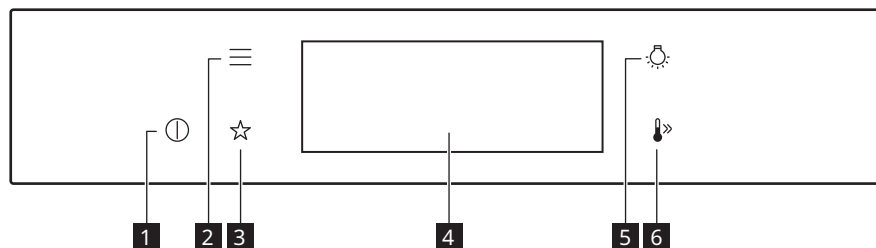

<b>1</b>	Ijungta / Išjungta	Palaikykite paspaudę, kad įjungtumėte ar išjungtumėte prietaisą.
<b>2</b>	Meniu	Prietaiso funkcijų sąrašas.
<b>3</b>	Mėgstamiausios	Pateikiamas mėgstamiausių nuostatų sąrašas.
<b>4</b>	Ekranas	Parodo esamas prietaiso nuostatas.

<b>5</b>	Lempučių jungiklis	Lempučiai įjungti ir išjungti.
<b>6</b>	Greitas įkaitinimas	Funkcijai įjungti ir išjungti: Greitas įkaitinimas.

### Valdymo skydelio indikatoriai

Ekranas su pagrindinėmis funkcijomis.

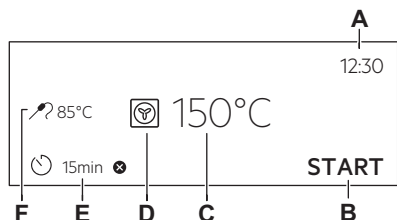

- A. Paros laikas
- B. PRADĖTI/SUSTABDYMAS
- C. Temperatūra
- D. Kaitinimo funkcijos
- E. Laikmatis
- F. Maisto termometras (ne visuose modeliuose)

Pagrindiniai indikatoriai – skirti naršyti valdymo skydelio meniu.

	Patvirtinti pasirinkimą / nustatymą.
	Sugrįžti meniu vienu lygiu atgal.
	Panaikinti paskutinį veiksmą.
	Parinkti įjungti ir išjungti.

Ispėjamasis signalas pasibaigus laikui funkcijų indikatoriai – pasibaigus nustatytam kepimo laikui, išgirsite garso signalą.

	Funkcija įjungta.
	Funkcija įjungta. Kepimas sustabdomas automatiškai.
	Ispėjamasis signalas pasibaigus laikui išjungtas.
	Jei norite nustatyti funkciją: Atidėtas paleidimas.
	Atšaukti nustatymą.

## Kasdienis naudojimas

### Kaitinimo funkcijos

#### STANDARTINĖS

	<b>Karšto oro srautas:</b> Tolygus kepimas, minkštumas, džiovinimas
	<b>Apatinis + viršutinis kaitinimas:</b> Tradicinis kepimas
	<b>Šaldytas maistas:</b> Gruzdintos bulvytės, keptos bulvytės, bandelės su įdaru
	<b>Picos programa:</b> Picos kepimas
	<b>Apatinis kaitinimas:</b> Pyragų kepimas
	<b>Grilis:</b> Skrudinimas, kepimas ant grotelių
	<b>Terminis kepintuvas:</b> Mėsos kepimas, skrudinimas





Karšto oro srautas, Apatinis + viršutinis kaitinimas: Kai nustatysite žemesnę kaip 80 °C temperatūrą, lemputė automatiškai išsijungs po 30 sek.

### SPECIALIOS FUNKCIJOS

	<b>Konservavimas:</b> Daržovių konservavimas
	<b>Džiovinimas:</b> Pjaustyty vaisių ir grybų džiovinimas orkaitėje
	<b>Lėkščių pašildymas:</b> Lėkščių išankstinis pašildymas
	<b>Atitirpinimas:</b> Atšildymas
	<b>Apkepas "Au Gratin":</b> Apkepų ruošimas, skrudinimas
	<b>Kepimas žemoje temperatūroje:</b> Minkšto kepsnio ruošimas
	<b>Šilumos palaikymas:</b> Paruošto patiekalo laikymas šiltai
	<b>Drėgnas konvek. kepimas:</b> Kepimas

### GARAI

	<b>Easysystem:</b> Gaminimui garuose, troškiniui, švelniam skrudinimui, kepimui
	<b>Pašildymas garais:</b> Maisto pašildymas lėkštėje

	<b>Duona:</b> Duona, bandelės
	<b>Tešlos kildinimas:</b> Mielinės tešlos kildinimas
	<b>Kepimas garuose (100):</b> Daržovės, garnyrai, žuvis
	<b>Drėgmė didelė:</b> Saldus kremas, vaisiniai apkepai, paštetai „Terrine“, žuvis
	<b>Drėgmė maža:</b> Mėsa, paukštiena, orkaitėje ruošti patiekalai, troškiniai

### Pastabos: Drėgnas konvek. kepimas

Ši funkcija naudojama vertinant energijos sąnaudų efektyvumo klasę ir atitikimą ekologiniams reikalavimams, kaip numato EU 65/2014 ir EU 66/2014. Patikros pagal:

IEC/EN 60350-1



Gaminant maistą orkaitės durelės turi būti uždarytos, kad funkcija nebūtų nutraukta ir veikty efektyviausiai.

Naudojant šią funkciją, lemputė automatiškai išsijungs po 30 sekundžių.

Ši funkcija ruošiant maistą padeda taupyti energiją. Naudojantis šia funkcija temperatūra orkaitėje gali skirtis nuo nustatytos. Kaitinimo galia gali būti mažesnė.

### Vandens kietumas

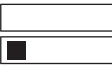
Galite pakeisti vandens kietumo lygio nustatymą šiame meniu: Nustatymai / Pasirinkimas / Vandens kietumas.

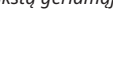
Vandens kietumo lygis	Tikrinimo lapelis
<b>1 - minkštas</b>	
<b>2 - vidutiniškai kietas</b>	
<b>3 - kietas</b>	
<b>4 - labai kietas <sup>1)</sup></b>	

*1) Jei vandens kietumo lygis 4, į stalčių vandeniui įpilkite buteliuose parduodamą minkštą geriamąjį vandenį.*

## Trikčių diagnostika

Kilus nesklaidumams perskaitykite naudojimo instrukcijos skyrių „Trikčių šalinimas“; instrukciją rasite: [www.ikea.com](http://www.ikea.com).

## Informacija apie gaminį ir informacinis gaminio lapas

Tiekėjo pavadinimas	IKEA
Modelio identifikatorius	MUTEBO 105.570.41
Energijos efektyvumo rodyklė	61,9
Energijos vartojimo efektyvumo klasė	A++
Suvartojamos energijos kiekis taikant standartinę apkrovą ir režimą	1,09 kWh/ciklas
Suvartojamos energijos kiekis taikant standartinę apkrovą ir ventiliatoriaus režimą	0,52 kWh/ciklas
Angų skaičius	1
Šilumos šaltinis	Elektra
Signalas garsumas	70 l
Orkaitės tipas	Integruotoji orkaitė
Masė	35,5 kg
IEC/EN 60350-1 Buitiniai elektriniai virimo ir maisto gaminimo prietaisai. 1 dalis: Įprastos ir garinės orkaitės ir griliai. - Eksploatacinių charakteristikų matavimo metodai.	

## Meniu struktūra

### Meniu

Meniu elementas		Paskirtis
Kepimo vadovas		Pateikiamas automatinių programų sąrašas.
Valymas		Pateikiamas valymo programų sąrašas.
Mėgstamiausios		Pateikiamas mėgstamiausių nuostatų sąrašas.
Parinktys		Kaip sukonfigūruoti prietaisą.
Nustatymai	Pasirinkimas	Kaip sukonfigūruoti prietaisą.
	Aptarnavimas	Rodo programinės įrangos versiją ir sąranką.

### Papildomas meniu, skirtas: Valymas

Papildomas meniu	Paskirtis
Orkaitės džiovinimas	Viduje po gaminimo garuose likusio kondensato džiovinimo procedūra.
Bakelio ištuštinimas	Likusio vandens pašalinimo iš vandens stalčiaus procesas po garų funkcijų naudojimo.
Valymas garais	Lengvas valymas.
Intensyvus valymas garais	Intensyvus valymas.
Kalkių nuosėdų šalinimas	Garų generatoriaus sistemoje likusių kalkių nuosėdų valymas.
Garų sistemos praplovimas	Garų generatoriaus sistemos plovimo ir valymo procesas po dažno garų funkcijų naudojimo.

### Papildomas meniu, skirtas: Parinktys

Papildomas meniu	Paskirtis
Orkaitės apšvietimas	Ijungia ir išjungia lempuotę.
Vaikų saugos užraktas	Apsaugo nuo atsitiktinio prietaiso įjungimo. Kai funkcija įjungta, tekstas Vaikų saugos užraktas pasirodo ant ekrano kaip įjungiate orkaitę. Norėdami naudotis prietaisu, abėcėlės tvarka pasirinkite kodo raides. Laikmatį, nuotolinio valdymo funkcijas ir apšvietimą galite valdyti net kai įjungta ši parinktis.
Greitas įkaitinimas	Sutrumpinamas kaitinimo laikas. Naudojama tik su kai kuriomis prietaiso funkcijomis.
Priminimas apie valymą	Ijungiamas ir išjungiamas priminimas.
Laiko rodmuo	Ijungiamas ir išjungiamas laikrodis.
Laikrodžio stilius	Pakeičia rodomo laiko formatą.

### Papildomas meniu, skirtas: Pasirinkimas

Papildomas meniu	Aprašymas
Kalba	Parenka prietaiso kalbą.
Ekrano ryškumas	Nustato ekrano ryškumą.
Mygtukų tonai	Ijungia ir išjungia mygtukų garsus. Šių funkcijų signalų nutildyti negalima: ①.
Įspėjamo signalo garsas	Nustato mygtukų ir signalų garsumą.
Vandens kietumas	Nustato vandens kietumą.
Paros laikas	Nustato esamą laiką ir datą.



**Papildomas meniu, skirtas: Aptarnavimas**

Papildomas meniu	Aprašymas
Demonstracinis režimas	Aktyvavimo / išjungimo kodas: 2468
Programinės įrangos versija	Informacija apie programinės įrangos versiją.
Atkurti visus nustatymus	Atkuriamos gamyklinės nuostatos.

## Opis urządzenia

### Ogólne informacje

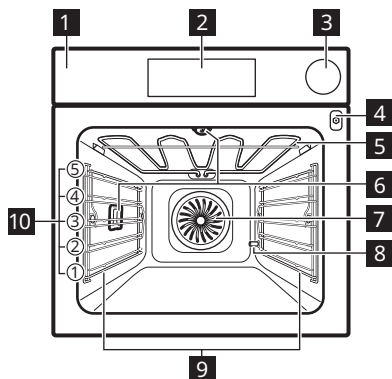

- 1** Panel sterowania
- 2** Wyświetlacz
- 3** Szuflada na wodę
- 4** Gniazdo termosondy
- 5** Grzałka
- 6** Lampa
- 7** Wentylator
- 8** Otwór rury odkamieniającej
- 9** Prowadnice blach, wyjmowane
- 10** Poziomi umieszczania potraw

## Panel sterowania

### Widok panelu sterowania

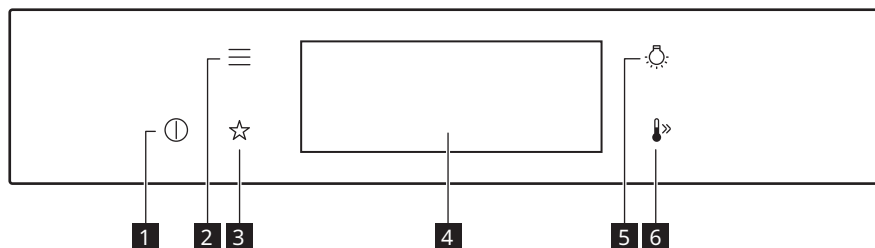

<b>1</b>	Włączone / Wyłączone	Naciśnij i przytrzymaj, aby włączyć lub wyłączyć urządzenie.
<b>2</b>	Menu	Zawiera listę funkcji urządzenia.
<b>3</b>	Ulubione	Wyświetlenie listy ulubionych ustawień.
<b>4</b>	Wyświetlacz	Pokazuje aktualne ustawienia urządzenia.

<b>5</b>	Przełącznik oświetlenia	Włączanie i wyłączenie oświetlenia.
<b>6</b>	Szybkie nagrzewanie	Włączanie i wyłączenie funkcji: Szybkie nagrzewanie.

### Wskaźniki na wyświetlaczu

Wyświetlacz z kluczowymi funkcjami.

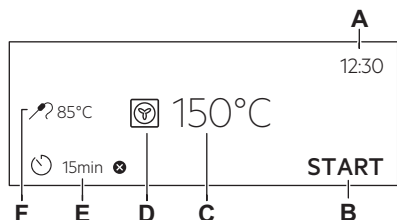

- A. Aktualna godzina
- B. START/STOP
- C. Temperatura
- D. Funkcje pieczenia
- E. Timer
- F. Termosonda (tylko wybrane modele)

Podstawowe wskaźniki – służą do obsługi wyświetlacza.

	Potwierdzenie wyboru lub ustawienia.
	Powrót do poprzedniego poziomu menu.
	Anulowanie ostatniej czynności.
	Włączanie i wyłączanie opcji.

Alarm dźwiękowy wskaźniki funkcji – po upływie ustawionego czasu pieczenia rozlegnie się sygnał dźwiękowy.

	Funkcja jest włączona.
	Funkcja jest włączona. Pieczenie kończy się automatycznie.
	Alarm dźwiękowy jest wyłączony.
	Aby ustawić funkcję: Uruchomienie z opóźnieniem.
	Anulowanie ustawienia.

## Codzienna eksploatacja

### Funkcje pieczenia

#### STANDARDOWE

	<b>Termoobieg:</b> Równomierne pieczenie, uzyskanie delikatnej konsystencji, suszenie
	<b>Górna/dolna grzałka:</b> Tradycyjne pieczenie
	<b>Potrawy mrożone:</b> Frytki, ćwiartki ziemniaczane, bułki
	<b>Funkcja Pizza:</b> Pieczenie pizzy
	<b>Grzałka dolna:</b> Pieczenie ciast
	<b>Grill:</b> Opiekanie, grillowanie
	<b>Turbo grill:</b> Pieczenie mięsa, przyrumienianie





Termoobieg, Górna/dolna grzałka: Po ustawieniu temperatury poniżej 80°C oświetlenie wyłącza się automatycznie po 30 sekundach.

#### SPECJALNE

	<b>Pasteryzowanie:</b> Pasteryzowanie warzyw
	<b>Suszenie:</b> Suszenie pokrojonych owoców, grzybów
	<b>Podgrzewanie talerzy:</b> Wstępne podgrzewanie talerzy.
	<b>Rozmrażanie:</b> Rozmrażanie
	<b>Zapiekanek:</b> Przyrumienianie zapiekanek
	<b>Termoobieg (niska temp.):</b> Przygotowywanie delikatnych pieczeni
	<b>Podtrzymywanie temp.:</b> Podtrzymywanie temperatury potraw
	<b>Termoobieg wilgotny:</b> Pieczenie

#### PAROWE

	<b>Easystem:</b> Gotowanie na parze, duszenie, delikatne opiekanie, pieczenie mięs
	<b>Regeneracja:</b> Odgrzewanie na talerzu
	<b>Chleb:</b> Chleb, bułki

	<b>Wyrastanie ciasta:</b> Wyrastanie ciasta drożdżowego
	<b>Gotowanie na parze:</b> Warzywa, dodatki, ryby
	<b>Duża wilgotność:</b> Sosy, tarty, terriny, ryby
	<b>Mała wilgotność:</b> Mięso, drób, potrawy z piekarnika, casserole

## Uwagi dotyczące funkcji: Termoobieg wilgotny

Funkcji tej użyto w celu potwierdzenia zgodności z wymogami rozporządzeń w zakresie efektywności energetycznej i ekoprojektu (zgodnie z EU 65/2014 i EU 66/2014). Testy zgodnie z normą:

IEC/EN 60350-1





Drzwi piekarnika powinny być zamknięte podczas pieczenia, tak aby działanie funkcji nie było zakłócanie, a piekarnik działał z najwyższą możliwą wydajnością energetyczną.

Podczas korzystania z tej funkcji oświetlenie wyłącza się automatycznie po 30 sekundach.

Funkcja zapewnia oszczędność energii podczas pieczenia. Podczas używania tej funkcji temperatura w komorze może się różnić od temperatury ustawionej. Może nastąpić zmniejszenie mocy grzania.

## Twardość wody

Ustawienie twardości wody można zmienić w menu: Ustawienia / Konfiguracja / Twardość wody.

Stopień twardości wody	Pasek testowy
<b>1 - miękka</b>	
<b>2 - średnio twarda</b>	
<b>3 - twarda</b>	
<b>4 - bardzo twarda <sup>1)</sup></b>	

*1) Jeśli twardość wody wynosi 4, należy napełniać szklankę wodą butelkowaną.*

## Rozwiązywanie problemów

Jeśli wystąpi problem z urządzeniem należy zapoznać się z rozdziałem „Rozwiązywanie

problemów” w pełnej wersji instrukcji obsługi dostępnej na stronie: [www.ikea.com](http://www.ikea.com).

## Informacje o produkcie i karta informacyjna produktu

Nazwa dostawcy	IKEA
Dane identyfikacyjne modelu	MUTEBO 105.570.41
Wskaźnik efektywności energetycznej	61.9
Klasa sprawności energetycznej	A++
Zużycie energii przy standardowym obciążeniu, tryb konwencjonalny	1.09 kWh/cykl
Zużycie energii przy standardowym obciążeniu, tryb wymuszonej wentylacji	0.52 kWh/cykl
Liczba komór	1
Źródła ciepła	Elektryczność
Pojemność	70 l
Rodzaj piekarnika	Piekarnik do zabudowy
Masa	35.5 kg
IEC/EN 60350-1 - Elektryczny sprzęt do gotowania do użytku domowego - Część 1: Gamy, piekarniki, piekarniki parowe i grille - Metody pomiaru wydajności.	

## Struktura menu

### Menu

Pozycja menu		Zastosowanie
Gotowanie wspomaganie		Wyświetlenie listy programów automatycznych.
Czyszczenie		Wyświetlenie listy programów czyszczenia.
Ulubione		Wyświetlenie listy ulubionych ustawień.
Opcje		Służy do konfiguracji urządzenia.
Ustawienia	Konfiguracja	Służy do konfiguracji urządzenia.
	Serwis	Wyświetlanie informacji o wersji oprogramowania i konfiguracji.

### Podmenu: Czyszczenie

Podmenu	Zastosowanie
Osuszanie	Procedura osuszania komory z pozostałości skroplonej pary wodnej po użyciu funkcji parowych
Opróżnianie zbiornika	Procedura usuwania pozostałości wody z szufłady na wodę po użyciu funkcji parowych.
Czyszczenie parowe	Lekkie czyszczenie
Czyszczenie parowe plus	Dokładne czyszczenie
Odkamienianie	Czyszczenie obwodu generatora pary z osadzonego kamienia
Płukanie	Procedura czyszczenia obwodu generatora pary po regularnym korzystaniu z funkcji parowych.

### Podmenu: Opcje

Podmenu	Zastosowanie
Oświetlenie piekarnika	Włączanie i wyłączanie oświetlenia.
Blokada uruchomienia	Zapobiega przypadkowemu uruchomieniu urządzenia. Gdy opcja ta jest włączona, tekst Blokada uruchomienia pojawi się na wyświetlaczu po włączeniu urządzenia. Aby korzystać z urządzenia, należy wybrać litery kodu w kolejności alfabetycznej. Dostęp do timera, funkcji zdalnego sterowania i oświetlenia możliwy jest z opcją tą włączoną.
Szybkie nagrzewanie	Skraca czas nagrzewania. Opcja ta jest dostępna tylko dla niektórych funkcji urządzenia.
Przypomnienie o czyszczeniu.	Włączanie i wyłączanie przypomnienia.
Wskazanie czasu	Włączanie i wyłączanie zegara.
Styl cyfrowy zegara	Zmiana formatu wyświetlanego wskazania czasu.

### Podmenu: Konfiguracja

Podmenu	Opis
Język	Ustawia język urządzenia.
Jasność wyświetlacza	Ustawia jasność wyświetlacza.
Dźwięki przycisków	Włącza i wyłącza dźwięk pól dotykowych. Nie jest możliwe wyłączenie sygnalizacji dźwiękowej dla: ①.
Głośność sygnału	Ustawia głośność dźwięku przycisków i sygnałów.
Twardość wody	Ustawia twardość wody.
Aktualna godzina	Ustawia aktualną godzinę i datę.

**Podmenu: Serwis**

Podmenu	Opis
Tryb demonstracyjny	Kod włączenia/wyłączenia: 2468
Wersja oprogramowania	Informacje na temat wersji oprogramowania.
Wyzeruj wszystkie ustawienia	Przywraca ustawienia fabryczne.

## Descrierea produsului

### Prezentare generală

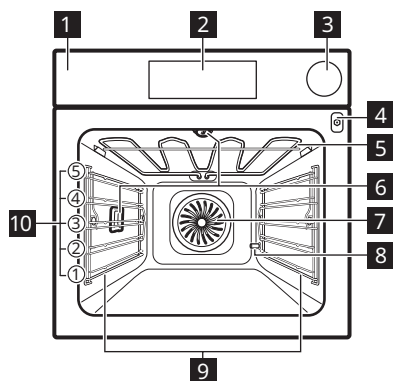

- 1** Panou de comandă
- 2** Afișaj
- 3** Sertar pentru apă
- 4** Priză pentru senzorul de gătire
- 5** Element de încălzire
- 6** Bec
- 7** Ventilator
- 8** Leșire pentru țeava de decalcifiere
- 9** Suport pentru raft, detașabil
- 10** Poziții raft

## Panoul de comandă

### Prezentarea panoului de comandă

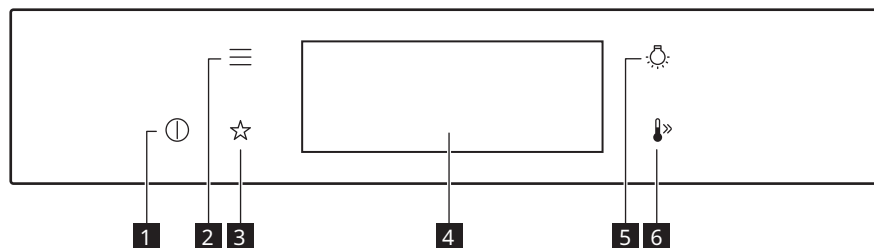

<b>1</b>	Pornit / Oprit	Apasă lung pentru a porni și opri aparatul.
<b>2</b>	Meniu	Enumerează funcțiile aparatului.
<b>3</b>	Favorites	Listează setările favorite.
<b>4</b>	Afișaj	Arată setările curente ale aparatului.

<b>5</b>	Comutator bec	Pentru a porni și a opri lumina.
<b>6</b>	Încălzire rapidă	Pentru a activa și dezactiva funcția: Încălzire rapidă.

### Indicatorii afișajului

Afișaj cu funcțiile cheie.

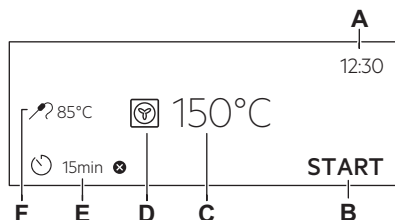

- A. Timpul
- B. START/STOP
- C. Temperatură
- D. Funcții de încălzire
- E. Cronometru
- F. Senzor de gătire (doar pentru anumite modele)

Indicatori de bază - pentru navigare pe afișaj.

	Pentru a confirma o selecție / setare.
	Pentru a reveni la submeniul anterior din meniu.
	Pentru a anula ultima comandă.
	Pentru a activa și dezactiva opțiunile.

Sonor alarmă Indicatorii funcției - atunci când durata setată pentru gătit se încheie, se emite un semnal sonor.

	Funcția este activată.
	Funcția este activată. Gătirea se oprește automat.
	Alarma sonoră este dezactivată.
	Pentru a seta funcția: Pornire întârziată.
	Pentru a anula setarea.

## Utilizarea zilnică

### Funcții de gătire

#### STANDARD

	<b>Aer cald cu ventilatie:</b> Coacere uniformă, frăgezime, uscare
	<b>Încalzire sus si jos:</b> Coacere tradițională
	<b>Preparate congelate:</b> Cartofi prăjiți, cartofi wedges, rulouri de primăvară
	<b>Funcție Pizza:</b> Coacere pizza
	<b>Încalzire jos:</b> Coacerea prăjiturilor
	<b>Grill:</b> Pâine prăjită, grătar
	<b>Gatire intensiva:</b> Frigerea cărnii, rumenire

Aer cald cu ventilatie, Încalzire sus si jos: Atunci când setați temperatura sub 80 °C, becul se stinge automat după 30 de secunde.





### SPECIALITĂȚI

	<b>Conservare:</b> Conservarea legumelor
	<b>Dezhidratare:</b> Uscarea fructelor feliate, ciupercilor
	<b>Încalzire farfurii:</b> Preîncălzirea preparatelor
	<b>Decongelare:</b> Decongelare
	<b>Au Gratin:</b> Gratinare, rumenire
	<b>Gătire la temp. scazută:</b> Prepararea fripturii fragede
	<b>Menține cald:</b> Menținerea la cald a alimentelor
	<b>Aer cald umed:</b> Coacere

### ABUR

	<b>Easystem:</b> Gătirea cu abur, gătit înăbușit, rumenire delicată, coacere, frigere
	<b>Regenerare cu abur:</b> Reîncălzire pe o farfurie
	<b>Coacere pâine:</b> Pâine, chifle



	<b>Aluaturi:</b> Creșterea aluatului cu drojdie
	<b>Gătire cu abur:</b> Legume, garnituri, pește
	<b>Umiditate ridicată:</b> Crema custard, tarte, terrine, pește
	<b>Umiditate scăzută:</b> Carne, pasăre, meniu la cuptor, tocănițe

### Note cu privire la: Aer cald umed

Această funcție a fost folosită pentru conformarea cu clasa de eficiență energetică și cerințele de ecodesign ( în conformitate cu EU 65/2014 și EU 66/2014). Teste conforme cu:

IEC/EN 60350-1





Ușa cuptorului trebuie închisă pe durata gătirii pentru a nu întrerupe funcția astfel încât cuptorul să funcționeze cu cea mai ridicată eficiență energetică posibilă.

Atunci când folosiți această funcție, becul se stinge automat după 30 de sec.

Această funcție este concepută să economisească energia în timpul gătitului. Atunci când folosiți această funcție, temperatura din cavitate poate fi diferită de temperatura setată. Nivelul de căldură poate fi redus.

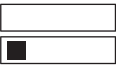
### Duritate apă

Puteți modifica nivelul durității apei în meniul: Setări / Configurare / Duritate apă.

Nivelul de duritate al apei	Hârtie de test
<b>1 - duritate redusă</b>	
<b>2 - duritate moderată</b>	
<b>3 - duritate crescută</b>	
<b>4 - foarte dură <sup>1)</sup></b>	

1) Când nivelul de duritate al apei de la robinet este 4, umpleți sertarul pentru apă cu apă îmbuteliată.

## Depanare

Dacă întâmpinați o problemă cu aparatul dvs., consultați capitolul „Depanare” din

versiunea completă a Manualului utilizatorului disponibilă la: [www.ikea.com](http://www.ikea.com).

## Informații produs și Fișa de informații despre produs

Denumirea furnizorului	IKEA
Identificarea modelului	MUTEBO 105.570.41
Index de eficiență energetică	61.9
Clasă de eficiență energetică	A++
Consum de energie cu o încărcătură standard, modul convențional	1.09 kWh/ciclu
Consum de energie cu o încărcare standard, în modul ventilație	0.52 kWh/ciclu
Număr de cavități	1
Sursă de căldură	Energie electrică
Volumul	70 l
Tip cuptor	Cuptor încorporabil
Masă	35.5 kg
IEC/EN 60350-1 - Aparate de gătit electrocasnice - Partea 1: Gamă, cuptoare, cuptoare cu abur și grill-uri - Metode pentru măsurarea performanței.	

## Structura meniului

### Meniu

Element meniu		Utilizare
Gătire asistată		Listează programele automate.
Curățare		Listează programele de curățare.
Favorite		Listează setările favorite.
Opțiuni		Pentru a seta configurația aparatului.
Setări	Configurare	Pentru a seta configurația aparatului.
	Service	Indică versiunea software și configurația.

### Submeniu pentru: Curățare

Submeniu	Utilizare
Uscare cavități	Procedura pentru uscarea cavității de condensul rămas după folosirea funcțiilor cu abur.
Golirea rezervorului	Procedură pentru eliminarea apei reziduale din sertarul pentru apă după utilizarea funcțiilor cu abur.
Curățare cu abur	Curățare ușoară.
Curățare cu abur plus	Curățare profundă.
Decalcifiere	Curățarea depunerilor de calcar din circuitul instalației de producere a aburului.
Clătire	Procedură pentru clătirea și curățarea circuitului instalației de producere a aburului după utilizarea frecventă a funcțiilor cu abur.

### Submeniu pentru: Opțiuni

Submeniu	Utilizare
Iluminare	Aprinde și stinge lumina.
Blocare acces copii	Previne activarea accidentală a aparatului. Când opțiunea este pornită, textul Blocare acces copii apare pe afișaj atunci când porniți aparatul. Pentru a putea utiliza aparatul, alege literele din cod în ordine alfabetică. Funcția de cronometru, utilizarea de la distanță și aprinderea/stingerea luminii pot fi utilizate și când funcția este activată.
Încălzire rapidă	Reduce durata de încălzire. Aceasta este disponibilă doar pentru anumite funcții ale aparatului.
Semnal De Reamintire La Curățare	Pornește și oprește notificările.
Indicare timp	Pornește și oprește ceasul.
Stil ceas digital	Schimbă formatul timpului afișat.

### Submeniu pentru: Configurare

Submeniu	Descriere
Limba	Setează limba aparatului.
Luminozitate display	Setează luminozitatea afișajului.
Tonul de la taste	Pornește și oprește tonurile câmpurilor tactile. Nu este posibilă oprirea tonurilor pentru:  .
Volum la apăsare taste	Setează volumul tonurilor tastelor și semnalelor acustice.
Duritate apă	Setează duritatea apei.
Timpul	Setează ora și data curentă.

**Submeniu pentru: Service**

Submeniu	Descriere
Modul demo	Codul de activare / dezactivare: 2468
Versiunea software	Informații despre versiunea software.
Resetati toate optiunile	Restabilește setările din fabrică.

## Описание прибора

### Общий обзор

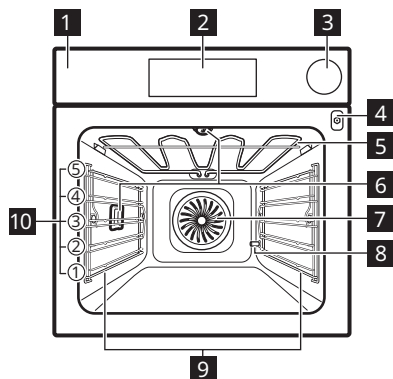

- 1** Панель управления
- 2** Дисплей
- 3** Выдвижной резервуар для воды
- 4** Гнездо для подключения термощупа
- 5** Нагревательный элемент
- 6** Лампа освещения
- 7** Вентилятор
- 8** Выход трубки для удаления накипи
- 9** Съемная опора противня
- 10** Положения противня

## Панель управления

### Общий вид панели управления

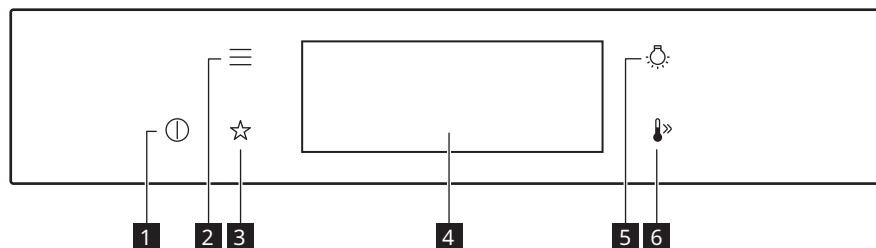

<b>1</b>	ВКЛ / ВЫКЛ	Нажмите и удерживайте для включения и выключения прибора.
<b>2</b>	Меню	Содержит список функций прибора.
<b>3</b>	Любимые программы	Список любимых настроек.
<b>4</b>	Дисплей	Отображение текущих настроек прибора.

<b>5</b>	Выключатель лампы	Включение и выключение лампы освещения.
<b>6</b>	Быстрый прогрев	Включение и выключение функции: Быстрый прогрев.

### Индикаторы, отображаемые на дисплее

Дисплей с набором кнопок.

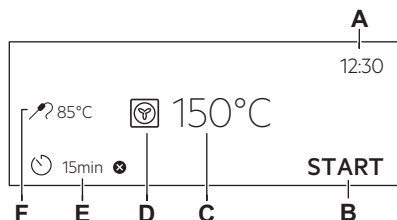

- A. Установка Времени Суток
- B. ПУСК / СТОП
- C. Температура
- D. Режимы нагрева
- E. Таймер
- F. Термощуп (только в ряде моделей)

Основные индикаторы – навигация по дисплею.

	Подтверждение выбора / параметра настройки.
	Возврат на один уровень в меню.
	Отмена последнего действия.
	Включение и выключение опций.

Индикаторы функций Звуковой сигнал. — по истечении времени приготовления выдается сигнал.

	Функция включена.
	Функция включена. Приготовление автоматически прекращается.
	Звуковая сигнализация отключена.
	не используйте функцию отложенного запуска.
	Отмена настройки.

## Ежедневное использование

### Режимы нагрева

#### СТАНДАРТНЫЕ

	<b>Горячий воздух</b> /Равномерное пропекание, придание сочности, подсушивание
	<b>Традиционное приготовление</b> Традиционное выпекание
	Замороженные продукты
	<b>Пицца</b> Приготовление пиццы /
	Нижний нагрев
	<b>Гриль:</b> Тосты, гриль
	Турбо-гриль





Горячий воздух, Традиционное приготовление: Если установлена температура ниже 80 °С, лампа автоматически выключается через 30 секунд.

### ОСОБЫЕ

	Консервирование
	Высушивание
	<b>Подогрев тарелок:</b> Предварительный разогрев тарелок
	<b>Размораживание:</b> Размораживание
	Гратен
	Низкотемпературное приготовление
	Поддержание тепла
	Влажная конвекция

### ПАР

	Steamify -
	Регенерация
	Хлеб

	Подготовка теста
	<b>Влажный пар</b> /Овощи, гарниры, рыба
	Интенсивный пар
	Горячий пар (25%)

### Примечания к функции: Влажная конвекция

Данная функция использовалась в соответствии с требованиями по энергоэффективности и экологизации (в соответствии с EU 65/2014 и EU 66/2014). Испытания согласно:

IEC/EN 60350-1





Во время приготовления пищи дверца духового шкафа должна быть закрыта, что не прерывается и духовой шкаф работает с максимальной энергоэффективностью.

При использовании данной функции лампа автоматически выключается через 30 секунд.

Данная функция специально разработана для обеспечения экономии электроэнергии. При использовании данной функции температура внутри камеры может отличаться от заданной температуры. Уровень мощности может быть снижен.

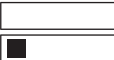
### Жесткость воды

Изменить жесткость воды можно в меню «Основные установки» / «Настройка» / «Жесткость воды».

Уровни жесткости воды	Индикаторная полоска
<b>1 — мягкая</b>	
<b>2 — умеренно жесткая</b>	
<b>3 — жесткая</b>	
<b>4 — очень жесткая</b> <sup>1)</sup>	

*1) Если водопроводная вода имеет жесткость «4», наполняйте выдвижной резервуар для воды бутилированной негазированной водой.*

## Поиск и устранение неисправностей

В случае возникновения каких-либо проблем в работе прибора ознакомьтесь с разделом «Поиск и устранение неисправностей» в полной версии

руководства пользователя, доступной по адресу: [www.ikea.com](http://www.ikea.com).

## Информация об изделии и лист с информацией об изделии

Торговый знак	IKEA
Модель	MUTEBO 105.570.41
Индекс энергетической эффективности (EEIcavity)	61.9
Класс энергетической эффективности	A++
Потребление энергии в стандартном режиме (EElectric cavity)	1.09 кВт·ч/цикл
Потребление энергии в режиме с принудительной циркуляцией воздуха, если имеется (EElectric cavity)	0.52 кВт·ч/цикл
Количество камер	1
Источник нагрева	Электричество
Объем камеры (V)	70 л

Тип духового шкафа	Встроенный духовой шкаф
Масса (М)	35.5 кг
IEC/EN 60350-1 — Бытовые электрические приборы для приготовления пищи — Часть 1: Серии, духовые шкафы, пароварки и грили - Методы определения показателей.	

## Структура меню

### Меню

Элемент меню		Применение
Помощь в Приготовлении		Список автоматических программ.
Очистка		Список программ очистки.
Любимые программы		Список любимых настроек.
Опции		Используется для задания конфигурации прибора.
Настройки	Настройка	Используется для задания конфигурации прибора.
	Сервис	Отображение на дисплее версии и конфигурации программного обеспечения.

### Подменю для: Очистка

Подменю	Применение
Сушка	Процедура для удаления воды, образовавшейся из-за конденсации после использования режимов с использованием пара.
Опустошение резервуара	Процедура для удаления оставшейся воды из выдвижного резервуара для воды после использования функций с использованием пара.
Очистка паром	Легкая очистка.
Очистка паром, плюс	Тщательная очистка.
Удаление накипи	Для очистки контура парогенерации от известковых отложений.
Ополаскивание	Процедура для промывки и очистки системы парогенератора после частого применения функций с использованием пара.

### Подменю для: Опции

Подменю	Применение
Освещение	Включение и выключение лампы освещения.
Защита детей	Предотвращает случайное включение прибора. Если данная опция выбрана, при включении прибора на дисплее появляется сообщение Защита детей. Чтобы воспользоваться прибором, введите буквы кода в алфавитном порядке. Доступ к таймеру, режиму удаленного управления и лампе освещения возможен в том числе при включенной опции.
Быстрый прогрев	Уменьшает время разогрева. Данная функция доступна только в ряде режимов прибора.
Напоминание О Чистке	Включение и выключение напоминания.
Индикация времени	Включение и выключение часов.
Вид электронных часов	Изменение формата индикации времени.

**Подменю для: Настройка**

Подменю	Описание
Выбрать Язык	Задаёт язык прибора.
Яркость дисплея	Выбор яркости дисплея.
Тоны Кнопок	Включение и выключение звукового сопровождения при нажатии сенсорных кнопок. Невозможно отключить звуковое сопровождение для: ①.
Громкость сигнала	Выбор громкости тона кнопок и звуковых сигналов.
Жесткость воды	Настройка жесткости воды.
Установка Времени Суток	Установка текущей даты и времени.

**Подменю для: Сервис**

Подменю	Описание
Деморежим	Код включения / отключения: 2468
Версия ПО (программного обеспечения)	Сведения о версии программного обеспечения.
Заводские Установки	Восстановление заводских установок



## Опис производа

### Општи приказ

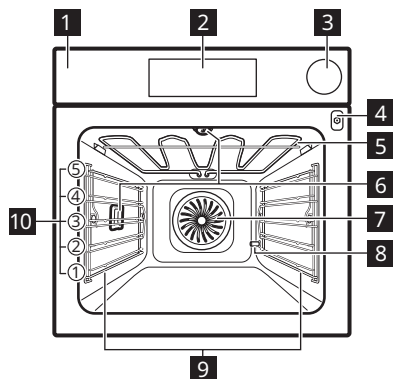

- 1** Командна табла
- 2** Дисплеј
- 3** Фиока за воду
- 4** Утичница температурног сензора
- 5** Грејни елемент
- 6** Лампа
- 7** Вентилатор
- 8** Уклањање каменца са излазне цеви
- 9** Носач решетке, покретни
- 10** Положаји решетке

## Командна табла

### Преглед командне табле

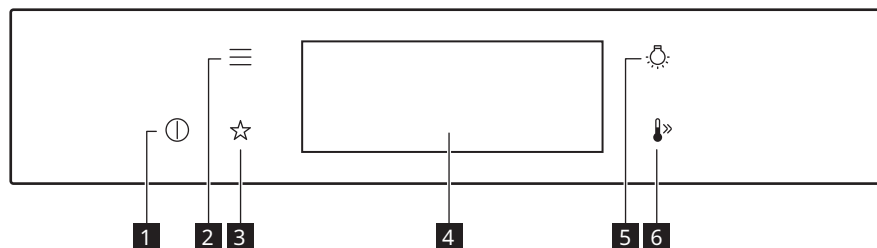

<b>1</b>	Укључено / Искључено	Притисните и задржите да бисте укључили и искључили апарат.
<b>2</b>	Мени	Наводи функције апарата.
<b>3</b>	Омиљено	Приказује омиљена подешавања.
<b>4</b>	Дисплеј	Приказује тренутна подешавања уређаја.

<b>5</b>	Прекидач лампице	За укључивање и искључивање лампице.
<b>6</b>	Брзо загревање	За укључивање и искључивање функције: Брзо загревање.

### Индикатори дисплеја

Дисплеј са кључним функцијама.

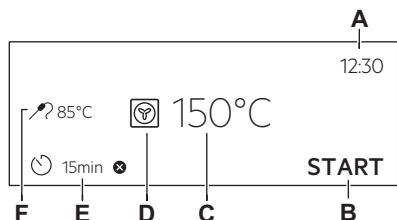

- A. Доба дана
- B. ПОКРЕТАЊЕ/ЗАУСТАВЉАЊЕ
- C. Температуре
- D. Функције загревања
- E. Тајмер
- F. Температурни сензор (само на одабраним моделима)

Основни индикатори – за навигацију по дисплеју.

	За потврђивање изабране ставке/подешавања.
	За враћање за један ниво уназад у менију.
	За поништавање последње активности.
	За укључивање и искључивање опција.

Огласи звучни сигнал индикатори функција – кад истекне подешено време кувања, чује се звучни сигнал.

	Функција је укључена.
	Функција је укључена. Кување се аутоматски прекида.
	Звук аларма је искључен.
	За подешавање функције: Одложени старт.
	За отказивање подешавања.

## Свакодневна употреба

### Функције загревања

#### СТАНДАРДНО

	<b>Печење уз равни вентил.:</b> Равномерно печење, мекоћа, сушење
	<b>Загревање одозго/одоздо:</b> Традиционално печење
	<b>Смрзнута храна:</b> Помфрит, исечени кромпир, пролећне ролнице
	<b>Функција за пицу:</b> Печење пице
	<b>Загревање одоздо:</b> Печење колача
	<b>Гриловање:</b> Тостирање, гриловање
	<b>Турбо гриловање:</b> Печење меса, запецање





Печење уз равни вентил., Загревање одозго/одоздо: Када подесите температуру испод 80 °C, лампа се аутоматски искључује после 30 сек.

### ДЕЛИКАТЕСИ

	<b>Конзервисање:</b> Конзервисање поврћа
	<b>Сушење:</b> Сушење сецканог воћа, печурке
	<b>Загревање посуђа:</b> Предгревање тањира
	<b>Одмрзавање:</b> Одмрзавање
	<b>Гратинирано:</b> Спремање гратинираних јела, запецање
	<b>Споро кување:</b> Припрема меког печења
	<b>Одржавање топлоте:</b> Одржавање топлоте хране
	<b>Влажно печење уз вентилатор:</b> Печење

### ПАРА

	<b>Easystem:</b> Кување на пари, динстање, благо запецање, печење
	<b>Регенерисање паре:</b> Поновно загревање на тањиру
	<b>Печење хлеба:</b> Хрскиви колач

	<b>Дизање теста:</b> Дизање квасног теста
	<b>Пара пуне снаге:</b> Поврће, прилози, риба
	<b>Висока влажност:</b> Кремови од ваниле, терине, риба
	<b>Ниска влажност:</b> Месо, живина, јела из пећнице, ролов. поврће/грати. јела

### Напомене у вези са: Влажно печење уз вентилатор

Ова функција је коришћена за усклађивање са класом енергетске ефикасности и захтевима екодизајна (у складу са стандардима EU 65/2014 и EU 66/2014). Тестови у складу са:

IEC/EN 60350-1





Врата пећнице треба да буду затворена током кувања како функција не би била прекидана и како би пећница радила на највишем могућем степену енергетске ефикасности.

Када користите ову функцију, лампица се аутоматски искључује након 30 сек.

Ова функција је предвиђена за уштеду енергије током кувања. Када користите ову функцију, температура унутар рерне може да се разликује од задате температуре. Снага загревања може бити умањена.

### Тврдоћа воде

Ниво тврдоће воде можете да промените у менију: Подешавања / Конфигурација / Тврдоћа воде.

Ниво тврдоће воде	Тест трачица
<b>1 - мека</b>	
<b>2 - умерено тврда</b>	
<b>3 - тврда</b>	
<b>4 - веома тврда <sup>1)</sup></b>	

1) Када је ниво тврдоће воде из водовода 4, највише фиоку за воду негазираном флашираном водом.

## Решавање проблема

Ако будете имали неки проблем са уређајем, погледајте поглавље „Решавање

проблема“ у пуној верзији Упутства за употребу на: [www.ikea.com](http://www.ikea.com).

## Информације о производу и лист са информацијама о производу

Назив добављача	IKEA
Идентификација модела	MUTEBO 105.570.41
Индекс енергетске ефикасности	61.9
Класа енергетске ефикасности	A++
Потрошња енергије са стандардним пуњењем, уобичајен режим	1.09 kWh/циклус
Потрошња енергије са стандардним пуњењем, режим са форсирањем вентилатора	0.52 kWh/циклус
Број шуљина у рерни	1
Извор топлоте	Електрична струја
Јачина звука	70 l
Тип рерне	Уградна рерна
Маса	35.5 kg

Да бисте преузели пуну верзију, посетите [www.ikea.com](http://www.ikea.com)

IEC/EN 60350-1 – Електрични уређаји за кување у домаћинству – Део 1: Шпорети, рерне, рерне на пару и грилови – поступци за мерење учинка.

## Структура менија

### Мени

Ставка у менију		Примена
Потпомогнута припрема		Приказује аутоматске програме.
Чишћење		Приказује програме чишћења.
Омиљено		Приказује омиљена подешавања.
Опције		Користи се за подешавање конфигурације уређаја.
Подешавања	Конфигурација	Користи се за подешавање конфигурације уређаја.
	Сервисирање	Приказује верзију софтвера и конфигурацију.

### Подмени за: Чишћење

Подмени	Примена
Сушење	Поступак сушења унутрашњости од кондензације која остаје након употребе функција паре.
Пражњење резервоара	Поступак уклањања преостале воде из фиоке за воду после коришћења функција са паром.
Чишћење паром	Благо чишћење.
Чишћење паром плус	Темељно чишћење.
Уклањање каменца	Чишћење кола за генерисање паре од наталоженог каменца.
Испирање	Поступак испирања и чишћења кружног тока генератора паре након честе употребе функција са паром.

### Подмени за: Опције

Подмени	Примена
Светло	За укључивање и искључивање лампе.
Блок. за безб. деце	Спречава нехотично активирање апарата. Када је опција укључена, текст Блок. за безб. деце се појављује на дисплеју када укључите уређај. Да бисте омогућили употребу апарата, изаберите слова шифре по алфавитном реду. Приступ тајмеру, даљинском управљању и лампи је могућ када је опција укључена.
Брзо загревање	Скраћује време загревања. Доступан је само за неке функције апарата.
Подсетник за чишћење	Укључује и искључује подсетник.
Показивање времена	Укључује и искључује сат.
Стил дигиталног сата	Мења формат приказа времена.

### Подмени за: Конфигурација

Подмени	Опис
Језик	Подешава језик уређаја.
Осветљеност дисплеја	Подешава осветљеност дисплеја.

Подмени	Опис
Звукови тастера	Укључује и искључује звук поља осетљивих на додир. Звук није могуће искључити за: ①.
Јачина звучног сигнала	Подешава јачину звукова тастера и сигнала.
Тврдоћа воде	Подешава тврдоћу воде.
Доба дана	Подешава тренутно време и датум.

### Подмени за: Сервисирање

Подмени	Опис
Демо режим	Код за активацију/деактивацију: 2468
Верзија софтвера	Информације о верзији софтвера.
Поништи сва подешавања	Враћа на фабричка подешавања.

## Popis výrobku

### Všeobecný prehľad

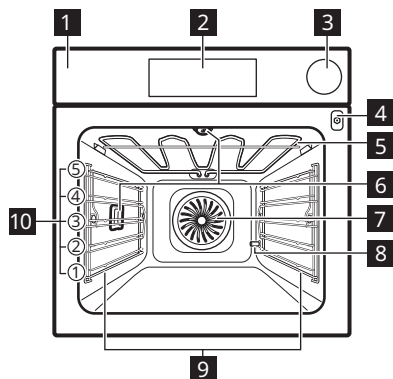

- 1** Ovládací panel
- 2** Displej
- 3** Zásuvka na vodu
- 4** Zásuvka pre teplotnú sondu
- 5** Ohrevný prvok
- 6** Osvetlenie
- 7** Ventilátor
- 8** Odvápňovacia odtoková rúra
- 9** Zasúvacia lišta, odstrániteľná
- 10** Úroveň roštu v rúre

## Ovládací panel

### Prehľad ovládacieho panela

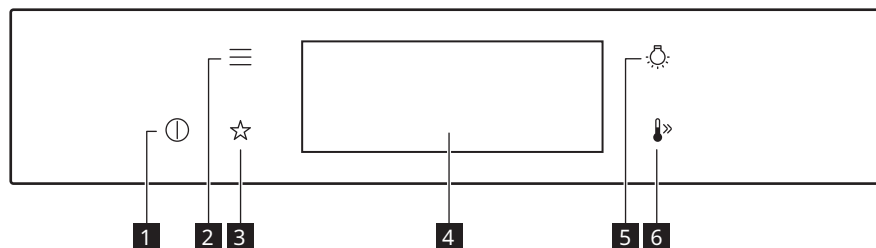

<b>1</b>	ZAP. / VYP.	Stlačením a podržaním tlačidla zapnite a vypnite spotrebič.
<b>2</b>	Ponuka	Uvádza funkcie spotrebiča.
<b>3</b>	Obľúbené	Zoznam obľúbených nastavení.
<b>4</b>	Displej	Zobrazuje aktuálne nastavenia spotrebiča.

<b>5</b>	Spínač osvetlenia	Zapnutie a vypnutie osvetlenia.
<b>6</b>	Rýchle zohrievanie	Zapnutie a vypnutie funkcie: Rýchle zohrievanie.

### Ukazovatele na displeji

Displej s kľúčovými funkciami.

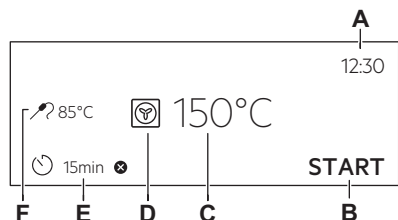

- A. Presný čas
- B. ŠTART/STOP
- C. Teplota
- D. Funkcie ohrevu
- E. Časovač
- F. Teplotná sonda (len vybrané modely)

Základné ukazovatele – na navigáciu na displeji.

	Potvrdenie výberu/nastavenia.
	Návrat o jednu úroveň v ponuke.
	Vrátenie posledného úkonu.
	Zapnutie a vypnutie voliteľných funkcií.

Zvukový signál Ukazovatele funkcie – keď uplynie nastavený čas varenia, zaznie zvukový signál.

	Funkcia je zapnutá.
	Funkcia je zapnutá. Varenie sa automaticky zastaví.
	Zvukový signál je vypnutý.
	Nastavenie funkcie: Odložený štart.
	Ak chcete zrušiť nastavenia.

## Každodenné používanie

### Funkcie ohrevu

#### ŠTANDARDNÉ

	<b>Teplotvzdušné Pečenie:</b> Rovnomerné pečenie, jemnosť, sušenie
	<b>Tradičné pečenie:</b> Tradičné pečenie
	<b>Mrazené pokrmy:</b> Hranolčeky, americké zemiaky, jarné závitky
	<b>Pizza:</b> Pečenie pizze
	<b>Dolný ohrev:</b> Pečenie koláčov
	<b>Gril:</b> Zapekanie, grilovanie
	<b>Turbo gril:</b> Pečenie mäsa, zapekanie

Teplotvzdušné Pečenie, Tradičné pečenie: Keď nastavíte teplotu pod 80 °C, osvetlenie sa po 30 sekundách automaticky vypne.

#### ŠPECIÁLNE

	<b>Zaváranie:</b> Zaváranie zeleniny
--	--------------------------------------

	<b>Sušenie:</b> Sušenie krájaného ovocia, húb
	<b>Ohrev tanierov:</b> Predhriatie tanierov
	<b>Rozmrazovanie:</b> Rozmrazovanie
	<b>Gratinované jedlá:</b> Gratinovanie, zapekanie
	<b>Pomalé pečenie:</b> Príprava jemného pečeného mäsa
	<b>Uchovať teplé:</b> Uchovávanie teploty jedla
	<b>Vlhký horúci vzduch:</b> Pečenie

#### PARA

	<b>Easystem:</b> Parná príprava, dusenie, jemné zapekanie, pečenie, opekanie
	<b>Regenerácia:</b> Opätovné zohrievanie na tanieri
	<b>Pečenie chleba:</b> Chlieb, pečivo
	<b>Kysnutie cesta:</b> Kysnutie kysnutého cesta
	<b>Vlhká para:</b> Zelenina, prílohy, ryby

	<b>Vlhkosť vysoká:</b> Nádky, obložené koláče, teriny, ryby
	<b>Vlhkosť nízka:</b> Mäso, hydina, pečené jedlá, dusené jedlá

### Poznámky k: Vlhký horúci vzduch

Táto funkcia bola použitá na splnenie požiadaviek triedy energetickej účinnosti a požiadaviek na ekodizajn (podľa predpisov EU 65/2014 a EU 66/2014). Skúšky podľa:

IEC/EN 60350-1

Dvierka rúry majú byť počas pečenia zatvorené, aby nedošlo k prerušeniu funkcie a aby bola zabezpečená čo najefektívnejšia prevádzka rúry.





Keď použijete túto funkciu, osvetlenie sa po 30 sekundách automaticky vypne.

Táto funkcia je určená na úsporu energie počas prípravy jedál. Keď použijete túto

funkciu, teplota v dutine sa môže líšiť od nastavenej teploty. Výkon ohrevu môže byť znížený.

### Tvrdosť vody

Úroveň tvrdosti vody môžete zmeniť v ponuke: Nastavenia / Nastavenie / Tvrdosť vody.

Úroveň tvrdosti vody	Testovací papierik
<b>1 - mäkká</b>	
<b>2 - stredne tvrdá</b>	
<b>3 - tvrdá</b>	
<b>4 - veľmi tvrdá <sup>1)</sup></b>	

*1) Keď je úroveň tvrdosti vody 4, zásuvku na vodu plňte neperlivou vodou balenou vo fľašiach.*

## Riešenie problémov

Ak sa vyskytne problém so spotrebičom, pozrite si kapitolu „Riešenie problémov“ v

plnej verzii návodu na používanie, ktorý je k dispozícii na: [www.ikea.com](http://www.ikea.com).

## Informácie o výrobku a hárok s informáciami o výrobku

Názov dodávateľa	IKEA
Identifikácia modelu	MUTEBO 105.570.41
Index energetickej účinnosti	61,9
Trieda energetickej účinnosti	A++
Spotreba energie pri štandardnom naplnení, tradičný režim	1.09 kWh/cyklus
Spotreba energie pri štandardnom naplnení, režim ventilátorovej nútenej konvekcie	0.52 kWh/cyklus
Počet vykurovacích častí	1
Zdroj tepla	Elektrína
Hlasitosť	70 l
Typ rúry	Zabudovaná rúra
Hmotnosť	35,5 kg
IEC/EN 60350-1 - Elektrické varné spotrebiče pre domácnosť - Časť 1: Sporáky, rúry, parné rúry a grily - metódy merania výkonu.	



## Štruktúra ponuky

### Ponuka

Položka ponuky		Aplikácia
Sprievodca pečením		Zoznam automatických programov.
Čistenie		Zoznam programov čistenia.
Oblíbené		Zoznam oblíbených nastavení.
Voliteľné funkcie		Na nastavenie konfigurácie spotrebiča.
Nastavenia	Nastavenie	Na nastavenie konfigurácie spotrebiča.
	Servis	Zobrazenie verzie softvéru a konfigurácie.

### Podponuka pre: Čistenie

Podponuka	Aplikácia
Sušenie	Postup na vysušenie dutiny od skondenzovanej vody po použití parných funkcií.
Prázdna nádržka na vodu	Postup na odstránenie zostatkovej vody zo zásuvky na vodu po použití parných funkcií.
Parné čistenie	Lahké čistenie.
Parné čistenie plus	Dôkladné čistenie.
Odvápňovanie	Čistenie systému výrobníka pary od zvyškového vodného kameňa.
Oplachovanie	Postup na opláchnutie a vyčistenie systému výrobníka pary po častom používaní parných funkcií.

### Podponuka pre: Voliteľné funkcie

Podponuka	Aplikácia
Osvetlenie rúry	Zapína a vypína lampu.
Detská poistka	Zabraňuje náhodnému zapnutiu spotrebiča. Keď je zapnutá voliteľná funkcia Detská poistka na displeji sa po zapnutí spotrebiča zobrazí text. Na umožnenie používania spotrebiča vyberte písmená kódu v abecednom poradí. Prístup k časovaču, diaľkovému ovládaniu a osvetleniu je možný so zapnutou detskou poistkou.
Rýchle zohrievanie	Skracuje dobu ohrevu. Je k dispozícii iba pre niektoré funkcie spotrebiča.
Pripomenka čistenia	Zapnutie a vypnutie pripomienky.
Časové údaje	Zapnutie a vypnutie hodín.
Formát digitálnych hodín	Zmena formátu zobrazenia času.

### Podponuka pre: Nastavenie

Podponuka	Popis
Jazyk	Nastaví jazyk spotrebiča.
Jas displeja	Nastavenie jasú displeja.
Tóny tlačidiel	Zapnutie a vypnutie tónu dotykových polí. Nie je možné stlmiť hlasitosť tónu pre: ①.
Hlasitosť zvuku	Nastavenie hlasitosti tónov tlačidiel a signálov.
Tvrdosť vody	Nastavenie tvrdosti vody.
Presný čas	Nastavenie aktuálneho času a dátumu.

**Podponuka pre: Servis**

Podponuka	Popis
Režim Demo	Aktivačný/deaktivačný kód: 2468
Verzia softvéru	Informácie o verzii softvéru.
Zrušiť všetky nastavenia	Obnovte nastavenia z výroby.

## Opis izdelka

### Splošni pregled

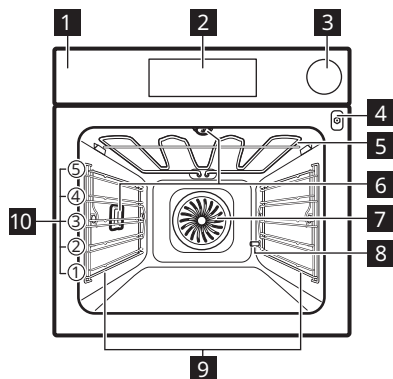

- 1** Upravljalna plošča
- 2** Prikazovalnik
- 3** Predal za vodo
- 4** Vtičnica za tipalo za jedi
- 5** Grelnik
- 6** Luč
- 7** Ventilator
- 8** Odstr. vodnega kamna iz pipe
- 9** Nosilec police, snemljiv
- 10** Položaji polic

## Upravljalna plošča

### Pregled upravljalne plošče

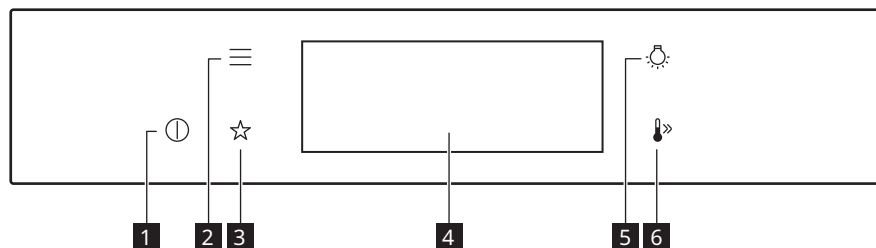

<b>1</b>	VKLOP / IZKLOP	Pritisnite in držite za vklop in izklop naprave.
<b>2</b>	Meni	Prikaže funkcije naprave.
<b>3</b>	Prijjubljene	Našteva priključene nastavitve.
<b>4</b>	Prikazovalnik	Prikazuje trenutne nastavitve naprave.

<b>5</b>	Stikalo za luč	Prižiganje in ugašenje luči.
<b>6</b>	Hitro segrevanje pečice	Za vklop in izklop funkcije: Hitro segrevanje pečice.

### Indikatorji prikazovalnika

Prikazovalnik s ključnimi funkcijami.

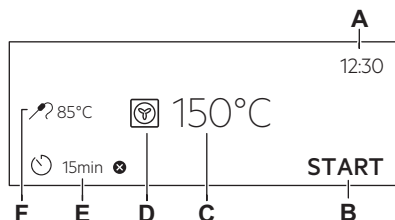

- A. Ura
- B. ZAČETEK/ZAUSTAVITEV
- C. Temperatura
- D. Funkcije pečice
- E. Časovnik
- F. Sonda za hrano (samo izbrani modeli)

Osnovni indikatorji – za pomikanje po prikazovalniku.

	Za potrditev izbire/nastavitve.
	Za vrnitev za eno stopnjo v meniju.
	Za preklic zadnjega dejanja.
	Za vklop in izklop funkcij.

Aktiviraj alarm indikatorji funkcije – ko nastavljeni čas pečenja poteče, se oglasi zvočni signal.

	Funkcija je vklopljena.
	Funkcija je vklopljena. Pečenje se samodejno konča.
	Zvočni alarm je izklopljen.
	Za nastavev funkcije: Zakasnen vklop.
	Za preklic nastavitve.

## Vsakodnevna uporaba

### Funkcije pečice

#### STANDARD

	<b>Vroči zrak:</b> Enakomerno pečenje, mehko, sušenje
	<b>Gretje zgoraj/spodaj:</b> Tradicionalna peka
	<b>Zamrznjene jedi:</b> Ocvrti krompir, pečeni krompir v oblicah, spomladanski zvitki
	<b>Pizza funkcija:</b> Peka pizze
	<b>Gretje spodaj:</b> Peka peciva
	<b>Žar:</b> Popekanje, pečenje na žaru
	<b>Infra pečenje:</b> Pečenje mesa, popekanje

Vroči zrak, Gretje zgoraj/spodaj: Ko nastavite temperaturo pod 80 °C, luč po 30 sekundah samodejno ugasne.



#### POSEBNOSTI

	<b>Ohranjanje:</b> Ohranjanje zelenjave
--	---

	<b>Sušenje:</b> Sušenje narezanega sadja, gob
	<b>Gretje krožnikov:</b> Predgrevanje krožnikov
	<b>Odtaljevanje:</b> Odtaljevanje
	<b>Gratiniranje:</b> Gratiniranje, popekanje
	<b>Pečenje z nizko temp:</b> Priprava mehke pečene hrane
	<b>Ohrani toploto:</b> Ohranjanje jedi tople
	<b>Vlažno pečenje:</b> Pečenje

#### PARA

	<b>Easystem:</b> Kuhanje s paro, dušenje, nežna hrustljivost, peka, pečenje
	<b>Pogrevanje s paro:</b> Pogrevanje na krožniku
	<b>Peka kruha:</b> Kruh, žemlje
	<b>Vzhajanje testa:</b> Vzhajanje kvašenega testa
	<b>Kuhanje v sopari:</b> Zelenjava, priloge, ribe

	<b>Vlaga visoka:</b> Jajčne kreme, flani, terine, ribe
	<b>Vlaga nizka:</b> Meso, perutnino, jedi iz pečice in mesni zvitki

### Opombe v zvezi s: Vlažno pečenje

Ta funkcija je bila uporabljena za skladnost z razredom energijske učinkovitosti in zahtevami glede okoljske primernosti (v skladu z EU 65/2014 in EU 66/2014). Preizkusi v skladu z:

IEC/EN 60350-1

Med pečenjem morajo biti vrata pečice zaprta, da se funkcija ne prekine in pečica deluje z največjo energijsko učinkovitostjo.





Ko uporabljate to funkcijo, luč po 30 sekundah samodejno ugasne.

Ta funkcija je zasnovana za varčevanje z energijo med pečenjem. Ko uporabljate to

funkcijo, se lahko temperatura v pečici razlikuje od nastavljene. Moč segrevanja se lahko zmanjša.

### Trdota vode

Stopnja trdote vode lahko spremenite v meniju: Nastavitve / Nastavitve / Trdota vode.

Stopnja trdote vode	Testni listič
<b>1 - mehka</b>	
<b>2 - srednje trda</b>	
<b>3 - trda</b>	
<b>4 - zelo trda<sup>1)</sup></b>	

*1) Ko je stopnja trdote vode iz pipe 4, napolnite predal za vodo z ustekleničeno vodo.*

## Odpravljanje napak

Če naletite na težavo z napravo, si oglejte poglavje "Odpravljanje težav" v celotni

različici uporabniškega priročnika, ki je na voljo na: [www.ikea.com](http://www.ikea.com).

## Podatki o izdelku in Podatkovni list za izdelek

Ime dobavitelja	IKEA
Identifikacija modela	MUTEBO 105.570.41
Indeks energijske učinkovitosti	61,9
Razred energijske učinkovitosti	A++
Poraba energije pri standardni obremenitvi, običajni način	1.09 kWh/cikel
Poraba energije pri standardni obremenitvi, način z ventilatorjem	0.52 kWh/cikel
Število votlin pečice	1
Toplotni vir	Električna energija
Prostornina	70 l
Vrsta pečice	Pečica, v vgrajenem štedilniku
Masa	35,5 kg
IEC/EN 60350-1 - Gospodinski električni aparati za pripravo jedi - 1. del: Štedilniki, pečice, parne pečice in žari - Metode za merjenje obnašanja.	

## Struktura menija

### Meni

Element menija		Aplikacija
Kuharski pomočnik		Našteva samodejne programe.
Čiščenje		Našteva programe čiščenja.
Priljubljene		Našteva priljubljene nastavitve.
Možnosti		Za nastavev konfiguracije naprave.
Nastavitve	Nastavev	Za nastavev konfiguracije naprave.
	Servis	Prikaže različico in konfiguracijo programske opreme.

### Podmeni za: Čiščenje

Podmeni	Aplikacija
Sušenje	Postopek za sušenje kondenza v pečici, ki ostane po uporabi parnih funkcij.
Izpraz. posodo za vodo	Postopek za odstranitev preostale vode iz predala za vodo po uporabi funkcij s paro.
Čiščenje s paro	Rahlo čiščenje
Čiščenje s paro Plus	Temeljito čiščenje
Odstr. vodnega kamna	Čiščenje ostankov apnenca iz krogotoka uparjalnika.
Izpiranje	Postopek za izpiranje in čiščenje krogotoka uparjalnika po pogosti uporabi funkcij pare.

### Podmeni za: Možnosti

Podmeni	Aplikacija
Osvetlitev	Vklopi in izklopi luč.
Varovalo za otroke	Preprečuje nenameren vklop naprave. Ko je funkcija vklopljena, se prikaže besedilo Varovalo za otroke ob vklopu naprave. Če želite omogočiti uporabo naprave, izberite kodne črke po abecednem vrstnem redu. Dostop do programske ure, daljinskega upravljanja in luči je na voljo z vklopljeno opcijo.
Hitro segrevanje pečice	Skrajša čas segrevanja. Na voljo samo pri nekaterih funkcijah naprave.
Opomnik za čiščenje	Izvede vklop in izklop opomnika.
Prikaz časa	Izvede vklop in izklop ure.
Stil digitalne ure	Omogoča spremembo oblike prikaza časa na prikazovalniku.

### Podmeni za: Nastavev

Podmeni	Opis
Jezik	Nastavi jezik naprave.
Osvetlitev	Nastavi svetlost prikazovalnika.
Zvok tipk	Vklopi in izklopi zvok polj na dotik. Izklop zvoka ni možen za: ①.
Glasnost	Nastavi glasnost zvokov tipk in signalov.
Trdota vode	Nastavi trdoto vode.
Ura	Nastavi trenutni čas in datum.

**Podmeni za: Servis**

Podmeni	Opis
Predstavitveni način	Koda za vklop/izklop: 2468
Različica programske opreme	Informacije o različici programske opreme.
Ponastavi vse nastavitve	Ponastavi tovarniške nastavitve.

## Ürün tanımı

### Genel bakış

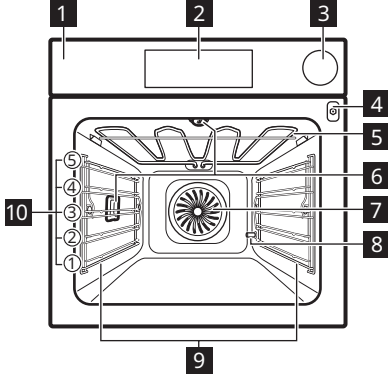

- 1 Kontrol paneli
- 2 Gösterge ekranı
- 3 Su haznesi
- 4 Yemek Sensörü için soket
- 5 Isıtma elemanı
- 6 Lamba
- 7 Fan
- 8 Kireç çözme sistemi boru çıkışı
- 9 Raf desteği, çıkarılabilir
- 10 Raf konumları

## Kontrol paneli

### Kontrol paneline genel bakış

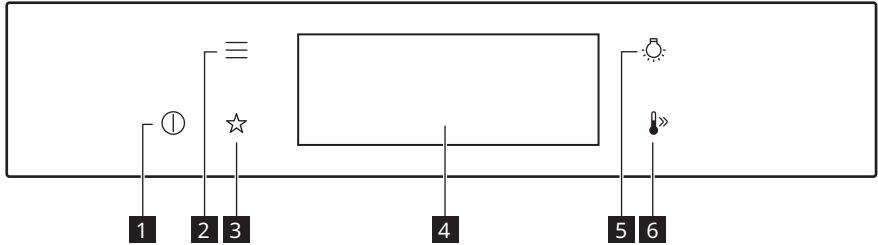

1	AÇIK / KAPALI	Cihazı açmak ve kapatmak için basılı tutun.
2	Menü	Cihaz fonksiyonlarını sıralar.
3	Favoriler	Favori ayarları listeler.
4	Gösterge ekranı	Cihazda o an geçerli olan ayarları gösterir.

5	Lamba düğmesi	Lambayı açmak ve kapatmak için.
6	Hızlı ısıtma	Fonksiyonu açıp kapatmak için: Hızlı ısıtma.

### Gösterge ekranı göstergeleri

Önemli fonksiyonları içeren gösterge ekranı.



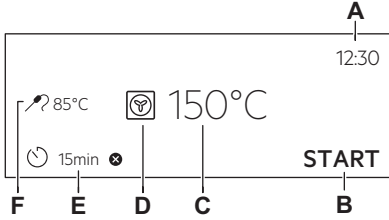

- A. Günün saati
- B. BAŞLAT/DURDUR
- C. Sıcaklık
- D. Isıtma fonksiyonları
- E. Zamanlayıcı
- F. Yemek sensörü (sadece belirli modellerde bulunur)

Temel göstergeler: Gösterge ekranında gezinmek içindir.

	Bir seçimi / ayarı onaylamak içindir.
	Menüde bir seviye geri gitmek için.
	Son eylemi iptal etmek için.
	Seçenekleri açmak ve kapatmak için.

Sesli uyarı Fonksiyon göstergeleri: Ayarlanan pişirme süresi bittiğinde, sinyal sesi duyulur.

	Fonksiyon açık.
	Fonksiyon açık. Pişirme otomatik olarak durur.
	Sesli alarm kapalı.
	Şu fonksiyonu ayarlamak için: Gecikmeli başlatma.
	Ayarı iptal etmek içindir.

## Günlük kullanım

### Isıtma fonksiyonları

#### STANDART

	<b>Sıcak Hava:</b> Eşit pişirme, yumuşaklık, kuru-luk
	<b>Alt+üst ısıtma:</b> Geleneksel fırında pişirme
	<b>Dondurulmuş Yiyecekler:</b> Patates kızartması, patates dilimleri, Çin böreği
	<b>Pizza Fonksiyonu:</b> Pizza pişirme
	<b>Alt Isıtma:</b> Fırında kek pişirme
	<b>Izgara:</b> Kızartma, izgara
	<b>Turbo Izgara:</b> Fırınlanmış et, kızartma

Sıcak Hava, Alt+üst ısıtma: Sıcaklığı 80 °C'nin altına ayarladığınızda, lamba 30 saniye sonra otomatik olarak kapanır.

#### ÖZEL FONKSİYONLAR

	<b>Konserve Yapma:</b> Sebze konservesi yapma
	<b>Kurutma:</b> Dilimlenmiş meyveleri ve mantarları kurutma

	<b>Tabak Isıtma:</b> Tabakları önceden ısıtma
	<b>Buz çözme:</b> Buz çözme
	<b>Graten:</b> Graten yapma, kızartma
	<b>Yavaş Pişirme:</b> Yumuşak rosto hazırlama
	<b>Sıcak Tutma:</b> Yiyeceğin sıcak tutulması
	<b>Sıcak Hava Nemli:</b> Fırında Pişirme

#### BUHARLI FONKSİYONLAR

	<b>Easysteem:</b> Buğulama, kendi suyunda haşlama, hafif çitirleştirme, fırında pişirme, fırınlama
	<b>Buharla Tekrar Isıtma:</b> Tabakta yeniden ısıtma
	<b>Ekmek:</b> Ekmek, top ekmek
	<b>Hamur Kabartma:</b> Mayalı hamur kabartma
	<b>Tam buhar:</b> Sebze, garnitür, balık
	<b>Yüksek buhar:</b> Muhallebi, krem karamel, güveç, balık



**Düşük buhar:** Et, kümes hayvanı, fırın yemekleri, güveçler

### Notlar: Sıcak Hava Nemli

Bu fonksiyon, enerji verimliliği sınıfı ve çevreci tasarım gereksinimlerine (EU 65/2014 ve EU 66/2014 uyarınca) uymak için kullanılmıştır. Aşağıdakiler uyarınca testler:

IEC/EN 60350-1

Fonksiyonun aksamadan çalışması ve fırının mümkün olduğunca verimli çalışması için pişirme sırasında fırın kapısı kapalı kalmalıdır.

Bu fonksiyonu kullandığınızda, lamba 30 saniye sonra otomatik olarak devre dışı kalır.

Bu fonksiyon pişirme sırasında enerji tasarrufu sağlamak için tasarlanmıştır. Bu

fonksiyonu kullandığınızda fırın içi sıcaklık ayarlanan sıcaklıktan farklı olabilir. Isıtma gücü düşürülebilir.

### Su sertliği

Menüdeki su sertliği seviyesini şu şekilde değiştirebilirsiniz: Ayarlar / Kurulum / Su sertliği.

Su sertlik seviyesi	Test kağıdı
<b>1 - yumuşak</b>	
<b>2 - orta derecede sert</b>	
<b>3 - sert</b>	
<b>4 - çok sert <sup>1)</sup></b>	

*1) Su sertliği seviyesi 4 olduğunda, su haznesini şişe suyla doldurun.*

## Sorun Giderme

Makinenizle ilgili herhangi bir sorunla karşılaşırsanız tam Kullanıcı Kılavuzunun

“Sorun Giderme” bölümüne bakın. Kılavuza şuradan ulaşabilirsiniz: [www.ikea.com](http://www.ikea.com).

## Ürün Bilgileri ve Ürün Bilgileri Sayfası

Tedarikçi adı	IKEA
Model tanımlaması	MUTEBO 105.570.41
Enerji Verimliliği Endeksi	61,9
Enerji verimliliği sınıfı	A++
Standart yüklü, geleneksel mod enerji tüketimi	1.09 kWh/a/çevrim
Standart yüklü, fanlı modda enerji tüketimi	0.52 kWh/a/çevrim
Fırın boşluğu sayısı	1
Isı kaynağı	Elektrik
Hacim	70 l
Fırın tipi	Ankastre Fırın
Kitle	35,5 kg
IEC/EN 60350-1 - Ev tipi elektrikli pişirme cihazları - Bölüm 1: Ocaklar, fırınlar, buharlı fırınlar ve ızgaralar - Performans ölçümü için yöntemler.	

## Menü yapısı

### Menü

Menü öğesi		Uygulama
Yardımlı Pişirme		Otomatik programları listeler.
Katalitik temizleme		Temizleme programlarını listeler.
Favoriler		Favori ayarları listeler.
Opsiyonlar		Cihaz yapılandırmasını ayarlamak için kullanılır.
Ayarlar	Kurulum	Cihaz yapılandırmasını ayarlamak için kullanılır.
	Servis	Yazılım sürümünü ve yapılandırmasını gösterir.

### Şunun alt menüsü: Katalitik temizleme

Alt menü	Uygulama
Kurutma	Buhar fonksiyonlarının kullanılmasının ardından fırın boşluğunu kurutmak için prosedür.
Su tankı boşaltılıyor	Buhar fonksiyonlarının kullanımının ardından su haznesinden artık suyu alma prosedürü.
Buharla Temizleme	Hafif temizleme.
Buharla yoğun temizleme	Yoğun temizleme.
Kireç Çözme	Buhar üretim devresinin kireç kalıntılarında temizlenmesi.
Durulama	Buhar fonksiyonların sık sık kullandıktan sonra buhar üretim devresini durulama ve temizleme prosedürü.

### Alt menü: Opsiyonlar

Alt menü	Uygulama
Lamba	Lambayı açmak ve kapatmak için.
Çocuk Kilidi	Cihazın kazara çalışmasını önler. Seçenek açık olduğunda, Çocuk Kilidi cihazı açtığınızda metin göstergesi ekranında görünür. Cihazı kullanabilmek için kod harflerini alfabetik sıraya göre seçin. Bu seçenek açıkken zamanlayıcı, uzaktan kontrol ve lambaya erişim mümkündür.
Hızlı ısıtma	Isıtma süresini kısaltır. Bu yalnızca bazı cihaz fonksiyonlarında geçerlidir.
Temizlik Uyarısı	Uyarıyı açar ve kapatır.
Zaman göstergesi	Saati açar ve kapatır.
Dijital saat stili	Görüntülenen zaman göstergesinin formatını değiştirir.

### Şunun alt menüsü: Kurulum

Alt menü	Açıklama
Dil	Cihaz dilini ayarlar.
Ekran Parlaklığı	Ekran parlaklığını ayarlar.
Tuş sesleri	Dokunmatik alanların sesini açar ve kapatır. Şunun sesi kapatılamaz: ①.
Sinyal sesi seviyesi	Tuş sesleri ve sinyallerin ses seviyesini ayarlar.
Su sertliği	Su sertliğini ayarlar.
Günün saati	Geçerli saati ve tarihi ayarlar.

**Şunun alt menüsü: Servis**

Alt menü	Açıklama
Demo modu	Etkinleştirme / devre dışı bırakma kodu: 2468
Yazılım sürümünü göster	Yazılım sürümü hakkında bilgi.
Tüm ayarları sıfırla	Fabrika ayarlarına sıfırlar.









867380094-A-052023

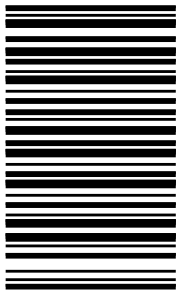

© Inter IKEA Systems B.V. 2023

21552

AA - 2350583-1