

UDDARP

IT
LT
LV
NL
NO
PL
PT
RO
RS
RU
SE
SI
SK
TR



Design and Quality
IKEA of Sweden

ITALIANO	4
LIETUVIŲ	10
LATVISKĪ	16
NEDERLANDS	22
NORSK	28
POLSKI	34
PORTUGUÊS	40
ROMÂNĂ	46
SRPSKI	52
РУССКИЙ	58
SVENSKA	64
SLOVENŠČINA	70
SLOVENČINA	76
TÜRKÇE	82

Installazione

- ⚠ Leggere l'opuscolo sulla sicurezza e consultare le istruzioni di montaggio. Il produttore non si assume alcuna responsabilità per danni o lesioni derivanti dalla mancata osservanza delle precauzioni di sicurezza.
- ⚠ Assicurarsi che tutti i bulloni di sicurezza siano stati rimossi.
- ⚠ Assicurarsi che i tubi e i cavi siano collegati correttamente.
- ⚠ Per evitare il rischio di lesioni personali, le operazioni di movimentazione e installazione dell'apparecchio devono essere eseguite da almeno due persone. Per le operazioni di disimballaggio e installazione utilizzare i guanti protettivi per non procurarsi tagli.
- ⚠ Durante l'installazione, controllare che i quattro piedini siano bene in appoggio e stabili sul pavimento, se necessario regolarli, e controllare che l'apparecchio sia perfettamente in piano usando una livella a bolla d'aria.
- ⚠ Se l'apparecchio deve essere installato su un pavimento di legno o "flottante" (di parquet o laminato), fissare al pavimento un pannello di compensato da (almeno) 60 x 60 x 3 cm da utilizzare come base d'appoggio per l'apparecchio.
- ⚠ Collegare il tubo di carico dell'acqua conformemente alle norme in vigore.
- ⚠ La lavatrice è dotata di bulloni di sicurezza al fine di evitare danni durante il trasporto. Prima della messa in funzione della lavatrice, è assolutamente necessario togliere i bulloni di sicurezza utilizzati per il trasporto. Dopo la rimozione dei bulloni, coprire le aperture con i 4 tappi di plastica forniti in dotazione.

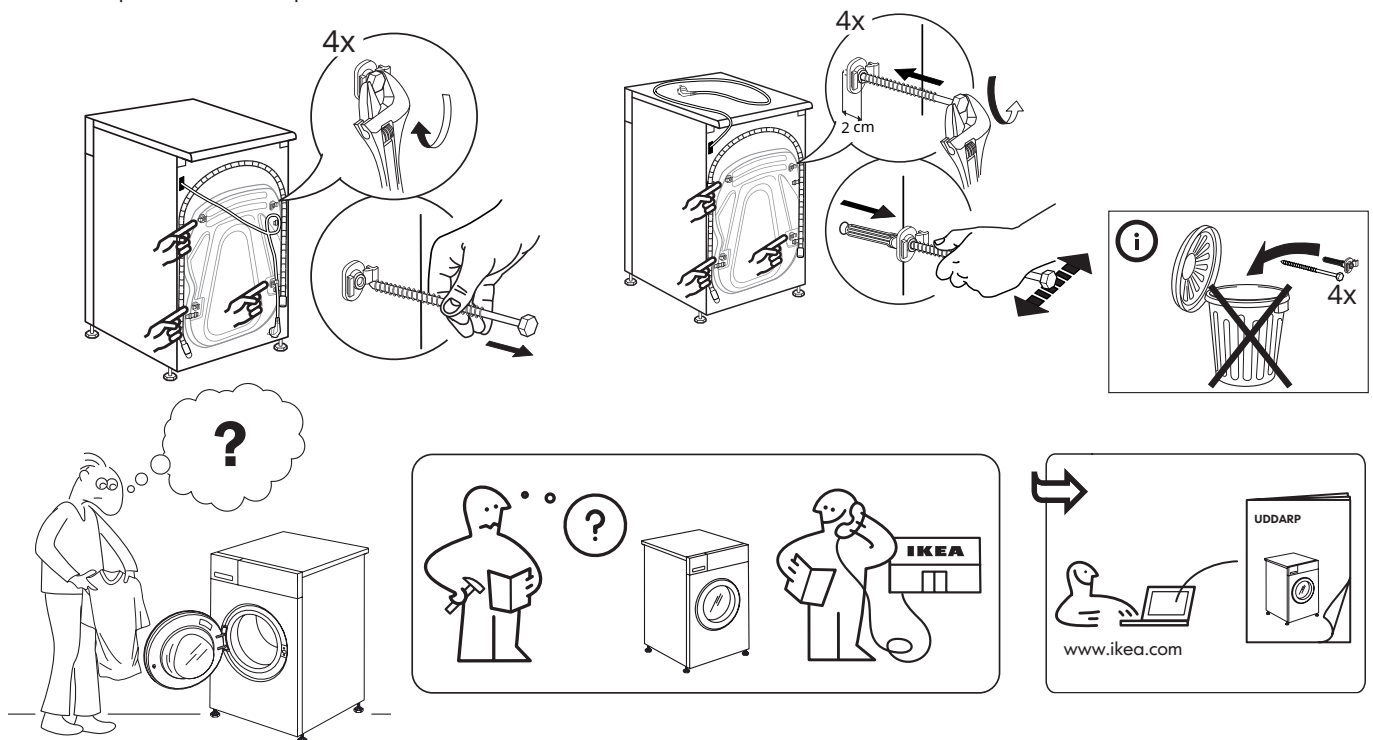

Descrizione prodotto

- 1 Piano superiore
- 2 Vaschetta del detersivo
- 3 Pannello comandi
- 4 Maniglia
- 5 Sportello
- 6 Filtro dell'acqua - dietro lo zoccolo
- 7 Zoccolo (amovibile)
- 8 Piedini regolabili (4)

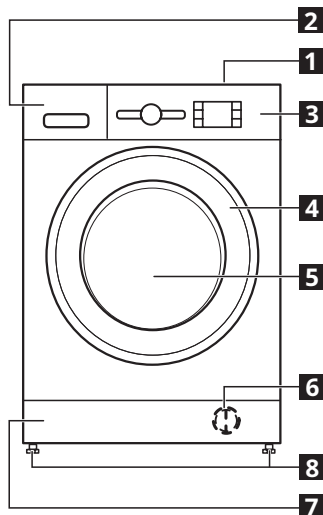

VASCHETTA DEL DETERSIVO

1. Scomparto lavaggio principale II
 - Detersivo per il lavaggio principale.
 - Smacchiatore.
 - Anticalcare.
 - Se si usa il detersivo in polvere, il "divisorio in plastica rimovibile A" non è necessario e può essere collocato nella fessura B.
 - Il divisorio in plastica rimovibile (A) viene fornito in un sacchetto di plastica come accessorio con tappi.
2. Scomparto prelavaggio I
 - Detersivo per il prelavaggio.
3. Scomparto ammorbidente
 - Ammorbidente.
 - Amido liquido.

- ⚠ Versare l'ammorbidente o la soluzione inamidante senza superare il livello "MAX".
- 4. Pulsante di sblocco ↻ (premere per rimuovere la vaschetta del detersivo a scopo di pulizia).

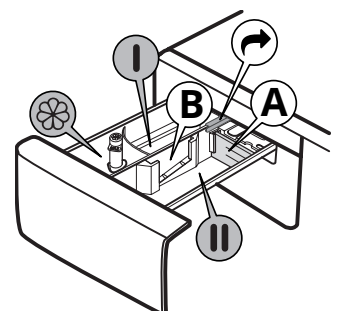

Pannello comandi

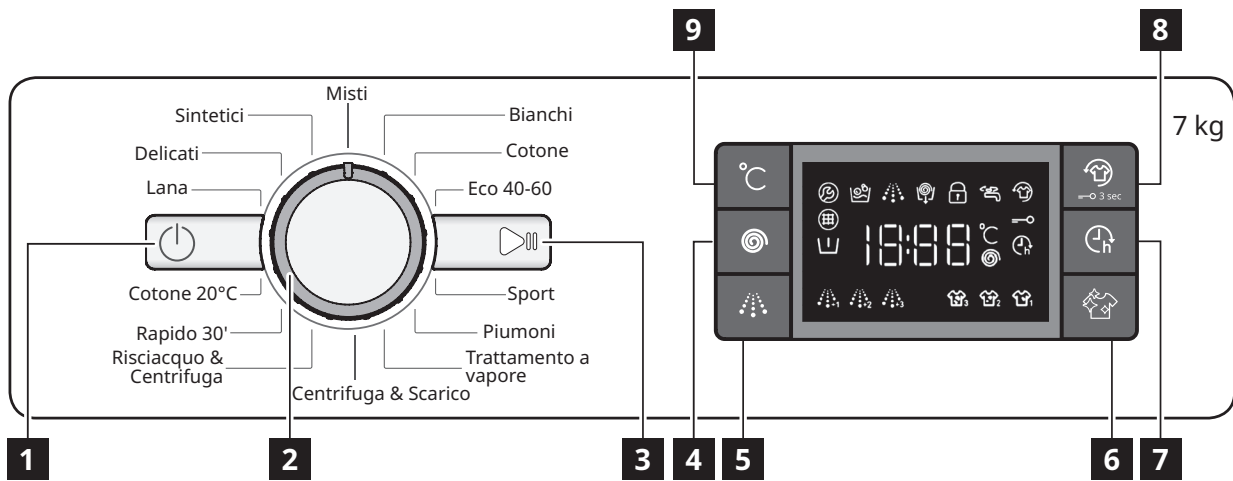

- 1** Tasto "ON/OFF"
- 2** Selettore programmi
- 3** Tasto "Avvio/Pausa"
- 4** Tasto "Centrifuga"
- 5** Tasto "Extra risciacquo"
- 6** Tasto "Pulizia+"
- 7** Tasto "Avvio ritardato"
- 8** Tasto "Più Fresco" / "Blocco dei tasti"
- 9** Tasto "Temperatura"

Le opzioni/funzioni non sono disponibili con tutti i programmi di lavaggio e un'opzione/una funzione può escluderne un'altra; l'apparecchio quindi non consente un'impostazione che risulti incompatibile.

INDICATORI SUL DISPLAY

	Porta bloccata	Questo indicatore si accende <ul style="list-style-type: none"> • dopo l'avvio di un programma • quando l'oblò è bloccato.
	Più Fresco	Questo indicatore si accende <ul style="list-style-type: none"> • dopo aver premuto il pulsante Più Fresco.
	Partenza Ritardata	Questo indicatore si accende <ul style="list-style-type: none"> • quando si preme il tasto "Avvio ritardato".
	Blocco dei tasti	Questo indicatore si accende <ul style="list-style-type: none"> • dopo l'attivazione della funzione "Blocco tasti", che avviene premendo il tasto 8 per 3 secondi.
	Indicatore fase di lavaggio	Questi indicatori mostrano la fase corrente del programma (lavaggio, risciacquo e scarico) e si accendono in sequenza da sinistra a destra. L'indicatore acceso è quello corrispondente alla fase in corso.
	Assistenza	Errore: Rivolgersi al Servizio Assistenza <ul style="list-style-type: none"> • Fare riferimento alla sezione "Cosa fare se...". • Se l'indicatore rimane acceso, chiamare il Servizio Assistenza.
	Filtro acqua sporco	Errore: Filtro acqua sporco <ul style="list-style-type: none"> • L'acqua non viene scaricata correttamente; è possibile che il filtro dell'acqua sia ostruito.
	Manca l'acqua	Errore: Manca l'acqua <ul style="list-style-type: none"> • L'acqua non viene caricata o è insufficiente.

Primo utilizzo

Per rimuovere eventuali residui di produzione:

- Selezionare il programma "Cotone" a una temperatura di 60°C.
- Versare una piccola quantità di detersivo in polvere nello scomparto principale **II** della vaschetta del detersivo (max.1/3 del dosaggio consigliato dal produttore per i capi poco sporchi).

- Avviare il programma senza carico (con il cestello vuoto).
- Per maggiori informazioni sulla selezione e l'avvio di un programma, vedere la sezione "USO QUOTIDIANO".

Tabella dei programmi

Carico max. 7 kg Consumo di energia ad apparecchio spento: 0,5 W / in modalità standby: 8,0 W						Detersivi e additivi			Detersivo consigliato		Umidità residua % (*)	Consumo energetico kWh	Acqua totale (l)	Temperatura di lavaggio °C
Programma	Temperature		Velocità centrifuga max. (giri/min)	Carico max. (kg)	Durata (h : mm)	Prelavaggio	Lavaggio principale	Ammorbidente	In polvere	Liquido				
	Impostazione	Intervallo				I	II	☼						
Misti	40°C	☼ - 40°C	1000	7.0	1:00	-	●	○	-	✓	-	-	-	-
Bianchi	60°C	☼ - 90°C	1200	7.0	2:30	● (90°)	●	○	✓	✓	52	1.36	75	55
Cotone	40°C	☼ - 60°C	1200	7.0	3:40	-	●	○	✓	✓	50	0.98	75	45
Eco 40-60	40°C	40°C	1151	7.0	3:25	-	●	○	✓	✓	53	0.89	47	35
			1151	3.5	2:40	-	●	○	✓	✓	53	0.58	45	34
			1151	2.0	2:10	-	●	○	✓	✓	53	0.51	39	33
Sport	40°C	☼ - 40°C	600	3.5	1:30	-	●	○	-	✓	-	-	-	-
Piumoni	30°C	☼ - 30°C	1000	3.0	1:30	-	●	○	-	✓	-	-	-	-
Trattamento a vapore	-	-	-	1.0	0:20	-	-	-	-	-	-	-	-	-
Centrifuga & Scarico	-	-	1200	7.0	0:10	-	-	-	-	-	-	-	-	-
Risciacquo & Centrifuga	-	-	1200	7.0	0:55	-	-	○	-	-	-	-	-	-
Rapido 30'	30°C	☼ - 30°C	800	3.5	0:30	-	●	○	-	✓	73	0.19	31	27
Cotone 20°C	20°C	☼ - 20°C	1200	7.0	1:50	-	●	○	-	✓	52	0.16	64	22
Lana	40°C	☼ - 40°C	800	1.5	1:15	-	●	○	-	✓	-	-	-	-
Delicati	30°C	☼ - 30°C	-	1.0	1:20	-	●	○	-	✓	-	-	-	-
Sintetici	40°C	☼ - 60°C	1200	4.0	2:55	-	●	○	✓	✓	35	0.86	60	43

● Dosaggio richiesto ○ Dosaggio opzionale

I dati riportati potrebbero differire dai valori effettivi del proprio apparecchio a causa di differenze nelle condizioni di temperatura dell'acqua in entrata, della pressione dell'acqua ecc. I valori approssimativi di durata del programma si riferiscono all'impostazione predefinita dei programmi, senza opzioni. I valori indicati per i programmi diversi dal programma Eco 40-60 sono solo indicativi.

Eco 40-60 - Ciclo di lavaggio di prova in conformità con il regolamento EU Ecodesign 2019/2014. È il programma più efficiente in termini di consumo di acqua ed energia per il lavaggio di capi di cotone normalmente sporchi.

Nota: I valori di velocità di rotazione visualizzati sul display possono differire leggermente dai valori indicati nella tabella.

Per tutti gli istituti di prova

Ciclo di lavaggio lungo per il cotone: selezionare il ciclo di lavaggio **Cotone** con una temperatura di 40°C.

Programma per capi sintetici: selezionare il ciclo di lavaggio **Sintetici** con una temperatura di 40°C.

* Alla fine del programma eseguito con la massima velocità di centrifuga selezionabile, con le impostazioni predefinite.

Tecnologia a sensori - La tecnologia a sensori adatta il consumo d'acqua ed energia e la durata del programma al carico effettivo.

Uso quotidiano

PREPARAZIONE DELLA BIANCHERIA

Vuotare le tasche



- Monete, graffette, ecc. possono danneggiare la biancheria e i componenti della lavatrice.
- I fazzoletti di carta possono rompersi durante il ciclo di lavaggio e i frammenti risultanti devono essere rimossi successivamente a mano.

Chiudere cerniere, bottoni e fermagli. Annodare i nastri e chiudere le cinture



- Inserire i capi di piccole dimensioni (es. calze di nylon, cinture, ecc.) e quelli con gancetti (es. reggiseni) in un sacchetto di tessuto o in una federa con cerniera.



- Staccare gli anelli dalle tende, oppure inserire le tende con gli anelli in un sacchetto di tessuto.

COME USARE LA LAVATRICE

1. Introdurre la biancheria



Aprire lo sportello e introdurre la biancheria. Caricare la biancheria nel cestello senza compprimerla. Rispettare i valori di carico massimi indicati nella "TABELLA DEI PROGRAMMI". Un carico eccessivo riduce l'efficacia del lavaggio e favorisce lo sgualcimento della biancheria.

2. Chiudi la porta



Assicurarsi che la biancheria non rimanga bloccata tra l'oblò di vetro e la guarnizione di gomma. Chiudere lo sportello fino allo scatto.

3. Aprire il rubinetto



Controllare che la lavatrice sia collegata alla rete dell'acqua. Aprire il rubinetto dell'acqua.

Accendere la lavatrice

Premere il tasto "ON/OFF" ; la spia "Avvio/Pausa" lampeggia lentamente.

4. Impostare il programma desiderato

Selezionare il programma desiderato con la manopola "Selettore di programma".

La lavatrice visualizza automaticamente l'impostazione predefinita della temperatura e successivamente la durata del ciclo di lavaggio. Se necessario, regolare la temperatura e/o la velocità di centrifuga con i tasti corrispondenti.

Cambiare la temperatura (se necessario)

Premere il tasto "Temperatura" per ridurre progressivamente la temperatura fino a impostare un lavaggio a freddo (sul display comparirà "-"). Premendo nuovamente il tasto verrà impostato il valore massimo consentito per il programma.

Cambiare la velocità di centrifuga (se necessario)

Premere il tasto "Centrifuga" per ridurre progressivamente la velocità di centrifuga fino a disattivarla (sul display comparirà "0"). Premendo nuovamente il tasto verrà impostato il valore massimo consentito per il programma.

Selezionare le funzioni, se necessario

Premere il pulsante per selezionare la funzione; sul display si accende il simbolo corrispondente. Premere nuovamente il tasto per deselegionare l'opzione; il LED si spegne.

Se la funzione selezionata è incompatibile con il programma impostato, tale incompatibilità viene segnalata da un avviso acustico (3 suoni) e la spia corrispondente lampeggerà.

Se la funzione selezionata è incompatibile con un'altra funzione precedentemente impostata, resterà attiva solo quella selezionata per ultima.

5. Aggiungere detersivo

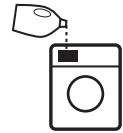

Aprire la vaschetta del detersivo e versare il detersivo (insieme agli additivi/all'ammorbidente) nei relativi scomparti, come descritto nella sezione "VASCHETTA DEL DETERSIVO". Seguire le dosi consigliate sulla confezione del detersivo.

Il dosaggio corretto del detersivo e degli additivi è importante, perché:

- ottimizza il risultato del lavaggio
- evita che rimangano residui di detersivo nella biancheria, che potrebbero irritare la pelle
- evita gli sprechi di detersivo
- protegge la lavatrice evitando la calcificazione dei componenti
- riduce l'impatto ambientale del lavaggio.

6. Posticipare l'avvio del programma

- Per impostare l'inizio del programma selezionato ad un'ora successiva (Max 24h), premere il pulsante per impostare il tempo di avvio ritardato desiderato.
- Attivando questa opzione, sul display si accende il simbolo . Per annullare l'avvio ritardato, premere nuovamente il tasto finché sul display compare il valore "0".

7. Avviare il programma

- Premere il tasto START/PAUSE. La macchina bloccherà la porta (simbolo acceso) e il tamburo inizierà a ruotare; la porta verrà sbloccata (simbolo SPENTO) e nuovamente bloccata (simbolo acceso) come fase di preparazione di ogni ciclo di lavaggio. Il "clic" fa parte del meccanismo di bloccaggio della porta. L'acqua entrerà nel tamburo e inizierà la fase di lavaggio una volta chiusa la porta.

La durata residua del programma può subire variazioni. Un carico sbilanciato, o la formazione di schiuma, possono avere un effetto sulla durata del programma.

8. Cambiare le impostazioni del programma in corso (se necessario)

Dopo l'avvio del programma è ancora possibile cambiare le impostazioni selezionate. Le modifiche saranno applicate solo se la rispettiva fase del programma non si è ancora conclusa. Per cambiare le impostazioni del programma in corso:

- Premere "Avvio/Pausa" ("bip" di conferma) per mettere in pausa il programma in corso.
- Modificare le impostazioni.
- Premere nuovamente "Avvio/Pausa" ("bip" di conferma) per continuare il programma.

Se è stato cambiato il programma, non aggiungere detersivo per il nuovo programma.

Per impedire che il programma in corso venga modificato inavvertitamente (per esempio dai bambini), usare la funzione "Blocco dei tasti" .

Mettere in pausa il programma in corso e aprire lo sportello (se necessario)

- Premere "Avvio/Pausa" per mettere in pausa il programma in corso.
- Se il livello o la temperatura dell'acqua non sono troppo alti, l'indicatore di "Porta bloccata" si spegne. A questo punto è possibile aprire lo sportello per introdurre altri capi o estrarre i capi introdotti per errore.
- Premere "Avvio/Pausa" per procedere con il programma.

9. Annullare un programma in corso (se necessario)

- Tenere premuto il pulsante "ON/OFF". ☹️: un conto alla rovescia viene mostrato sul display fino a quando la lavatrice si arresta.
- Se il livello e la temperatura dell'acqua non sono troppo alti, lo sportello si sblocca e può essere aperto.
- Lo sportello rimane bloccato se è presente dell'acqua nel cestello. Per sbloccare lo sportello, accendere la lavatrice, selezionare il programma "Centrifuga e scarico" e disattivare l'opzione di centrifuga impostando la velocità di centrifuga su "0".
- L'acqua viene scaricata e alla fine del programma lo sportello si sblocca.

10. Al termine del programma, spegnere la lavatrice

- Alla fine del ciclo a scritta "END" (FINE) viene visualizzata sul display.
 - Per aprire lo sportello occorre attendere lo spegnimento della spia "Porta bloccata" 🔒.
 - Controllare che la spia "Porta bloccata" 🔒 sia spenta, quindi aprire lo sportello ed estrarre la biancheria.
 - Premere "ON/OFF" ☹️ per spegnere la lavatrice.
- Se la lavatrice non viene spenta manualmente con questo tasto, essa si spegne automaticamente dopo circa 30 minuti dalla fine del programma per risparmiare energia. Lasciare lo sportello leggermente aperto per consentire all'interno dell'apparecchio di asciugarsi.

Mettere in pausa un programma in corso

Per mettere in pausa il ciclo di lavaggio, premere il tasto "Avvio/Pausa" ▶️⏸️; la spia si spegne e sul display lampeggia il tempo rimanente. Per riprendere il ciclo di lavaggio dal punto in cui era stato interrotto, premere nuovamente il tasto.

Consigli e suggerimenti**CRITERI PER LA SEPARAZIONE DEI CAPI**

- Tipo di tessuto / indicazioni sull'etichetta (cotone, tessuti misti, sintetici, lana, capi da lavare a mano).
- Colore (separare i capi colorati da quelli bianchi, lavare separatamente i capi colorati nuovi).
- Dimensioni (è consigliabile introdurre capi di dimensioni diverse nello stesso carico per aumentare l'efficacia del lavaggio e distribuire meglio il peso all'interno del cestello).
- Delicati (inserire i capi di piccole dimensioni - come calze di nylon - e quelli con gancetti - come i reggiseni - in un sacchetto di tessuto o in una federa con cerniera).

SIMBOLI DI LAVAGGIO SULLE ETICHETTE DEI CAPI

Il valore riportato nel simbolo a forma di vasca indica la massima temperatura possibile per il lavaggio del capo.

- ☹️ Azione meccanica normale
- ☹️ Azione meccanica ridotta
- ☹️ Azione meccanica estremamente ridotta
- ☹️ Solo lavaggio a mano
- ☒ Non lavare

PULIRE REGOLARMENTE IL FILTRO DELL'ACQUA

- In questo modo si eviterà che il filtro si ostruisca e che l'acqua di scarico non defluisca correttamente.

RISPARMIO ENERGETICO E SALVAGUARDIA DELL'AMBIENTE

- Mantenendosi entro i limiti di carico indicati nella "SCHEDE PROGRAMMA" si ottimizza il consumo di energia, acqua e detersivo e si riducono i tempi di lavaggio.
- Non superare le dosi di detersivo consigliate dal produttore.
- Per risparmiare energia, scegliere un programma di lavaggio a 60°C anziché un programma a 90°C, oppure un programma a 40°C invece di uno a 60°C. Consigliamo di usare il programma "Cotone" a 60°C per i capi in cotone, che è più lungo, ma consuma meno energia.
- Per risparmiare tempo ed energia, si consiglia di scegliere la velocità di centrifuga più alta disponibile per il programma: in questo modo si ridurrà l'umidità residua dei capi alla fine del ciclo di lavaggio.
- Pretrattare le macchie con uno smacchiatore appropriato, oppure inumidire le macchie secche prima del lavaggio; in questo modo non sarà necessario usare un programma ad alta temperatura.

Accessori

Il kit di impilamento è disponibile nei negozi IKEA

STACKING KIT

Consente di fissare un'asciugatrice sopra la lavatrice per ottimizzare lo spazio e facilitare le operazioni di carico e scarico dell'asciugatrice.

SPORTELLO

Per aprire lo sportello, tirare la maniglia.



Per chiudere lo sportello, afferrare la maniglia e spingerla fino allo scatto.

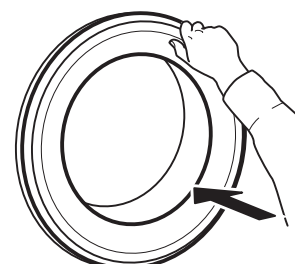

Cosa fare se...

A volte, è possibile che la lavatrice non funzioni correttamente. Prima di chiamare il Servizio Assistenza, si consiglia di provare a risolvere il problema da soli seguendo le indicazioni sotto riportate.

Problema	Possibili cause / Soluzioni:
La lavatrice non si accende.	<ul style="list-style-type: none"> La spina non è inserita nella presa elettrica, oppure non è inserita a sufficienza per fare contatto. Si è verificata un'interruzione di corrente.
Il ciclo di lavaggio non si avvia.	<ul style="list-style-type: none"> Non è stato premuto il tasto "ON/OFF". Non è stato premuto il tasto "Avvio/Pausa". Il rubinetto dell'acqua non è aperto. È stata attivata l'opzione di "Avvio ritardato". La macchina è in modalità DEMO; controllare che il display mostri "dOn". Lo sportello non è completamente chiuso.
La lavatrice non carica acqua (sul display compare il messaggio "h2o"). Viene emesso un segnale acustico ogni 5 secondi.	<ul style="list-style-type: none"> Il tubo di carico dell'acqua non è collegato al rubinetto. Il tubo è piegato. Il rubinetto dell'acqua non è aperto. È stato chiuso il rubinetto generale dell'acqua. La pressione non è sufficiente. Non è stato premuto il tasto "Avvio/Pausa".
La lavatrice carica e scarica acqua continuamente.	<ul style="list-style-type: none"> Il tubo di scarico non è stato installato a un'altezza di 65-100 cm da terra. L'estremità del tubo di scarico è immersa nell'acqua. Il connettore di scarico sulla parete non è provvisto di uno sfiato per l'aria. Se dopo avere effettuato questi controlli il problema persiste, chiudere il rubinetto dell'acqua, spegnere la lavatrice e chiamare il Servizio Assistenza. Se l'abitazione si trova a un piano alto si può talvolta verificare un effetto sifone, che fa sì che la lavatrice carichi e scarichi l'acqua continuamente. Sono in commercio speciali valvole anti-sifone per prevenire questo tipo di problemi.
La lavatrice non scarica l'acqua o non esegue la centrifuga.	<ul style="list-style-type: none"> Il programma non include la funzione di scarico: con alcuni programmi, questa funzione deve essere attivata manualmente. Il tubo di scarico è piegato. La linea di scarico è ostruita.
La lavatrice vibra eccessivamente durante il ciclo di centrifuga.	<ul style="list-style-type: none"> Il cestello non è stato sbloccato correttamente durante l'installazione. La lavatrice non è in piano. La lavatrice è schiacciata tra il mobile e la parete.
La lavatrice perde acqua	<ul style="list-style-type: none"> Il tubo di carico dell'acqua non è stato fissato correttamente. La vaschetta del detersivo è intasata. Il tubo di scarico non è stato fissato correttamente.
La lavatrice è bloccata e il display lampeggia, indicando un codice di errore (es. F-01, F-..).	<ul style="list-style-type: none"> Spegnere la lavatrice, staccare la spina dalla presa e attendere circa 1 minuto prima di riaccenderla. Se il problema persiste, contattare il Servizio Assistenza.
Si forma troppa schiuma.	<ul style="list-style-type: none"> Il detersivo non è compatibile con la lavatrice (la confezione deve riportare la dicitura "per lavatrice", "per lavaggio a mano e in lavatrice" o simili). È stata usata una dose eccessiva di detersivo.
Lo sportello è bloccato, con o senza indicazioni di errore, e il programma non procede.	<ul style="list-style-type: none"> Lo sportello è bloccato a causa di un'interruzione di corrente. Il programma riprenderà automaticamente al ripristino della rete elettrica. La lavatrice è ferma. Il programma riprenderà automaticamente non appena la causa dell'interruzione si sarà risolta.

Dati tecnici

IKEA	UDDARP	7	220-240 50	D	0,689	69	44	B	4	0,5	80	C
Marchio	Modello	Capacità nominale (Kg)	Voltaggio (V) Frequenza (Hz)	Classe di efficienza energetica	Consumo di energia in kWh per ciclo, basato sul programma eco 40-60.	Consumo di energia ponderato in kWh per 100 cicli di lavaggio	Consumo di acqua del programma eco in litri per ciclo di lavaggio	Classe di efficienza della centrifuga	Consumo energetico in		Emissioni di rumore durante il programma eco 40-60 (fase di centrifuga) dB(A)	Classe di emissione del rumore
									Avvio ritardato (W)	Modalità standby (W)		

Įrengimas

- ⚠ Perskaitykite saugos informacijos brošiūrą ir vadovaukitės montavimo instrukcijomis. Gamintojas neprisiima atsakomybės už pažeidimus arba sužeidimus, įvykusius nesilaikant saugos atsargumo priemonių.
- ⚠ Įsitinkite, kad pašalinote visus pervežimo varžtus.
- ⚠ Įsitinkite, kad žarnos ir laidai prijungti tinkamai.
- ⚠ Prietaisą perkelti ir įrengti turi du ar daugiau žmonių. Priešingu atveju galite susižeisti. Mūvėkite apsaugines pirštines, kai išpakuojate ir montuojate prietaisą. Priešingu atveju galite įsipjauti.
- ⚠ Įrengiant prietaisą įsitinkite, kad visos keturios kojelės tvirtai remiasi į grindis (jei ne, sureguliuokite jas), o tada patikrinkite, ar prietaisas pastatytas lygiai (naudokitės gulsčiu).

- ⚠ Jei prietaisas statomas ant medinių arba plūdriųjų grindų (ant tam tikrų parketo ir laminato rūšių), pirma pritvirtinkite prie grindų 60 x 60 x 3 cm (mažiausiai) fanerą ir tik tada statykite ant jos prietaisą.
- ⚠ Vandens įleidimo žarną (-as) reikia prijungti prie vandentiekio laikantis vietinės vandentiekio įmonės reikalavimų.
- ⚠ Skalbimo mašinoje įsukti transportavimo varžtai, kurie apsaugo prietaiso vidų nuo galimų pažeidimų pervežant. Prieš pradėdami naudoti skalbimo mašiną, transportavimo varžtus reikia išsukti. Išsukus varžtus jų angas reikia uždengti 4 priedamais plastikiniiais dangteliais.

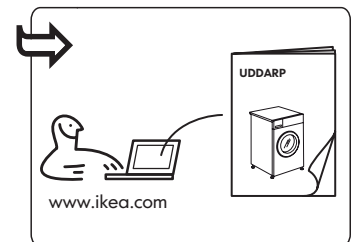
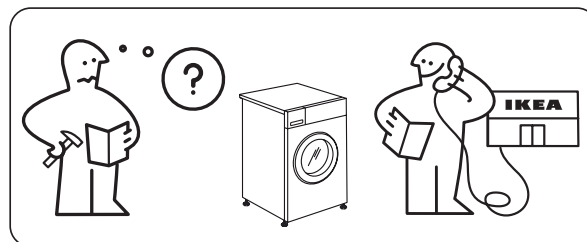
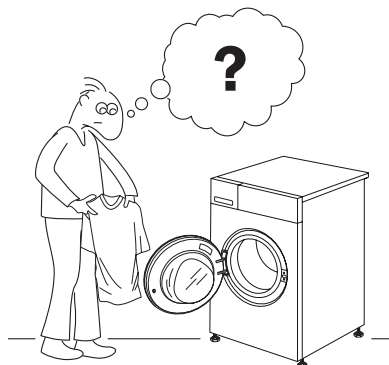
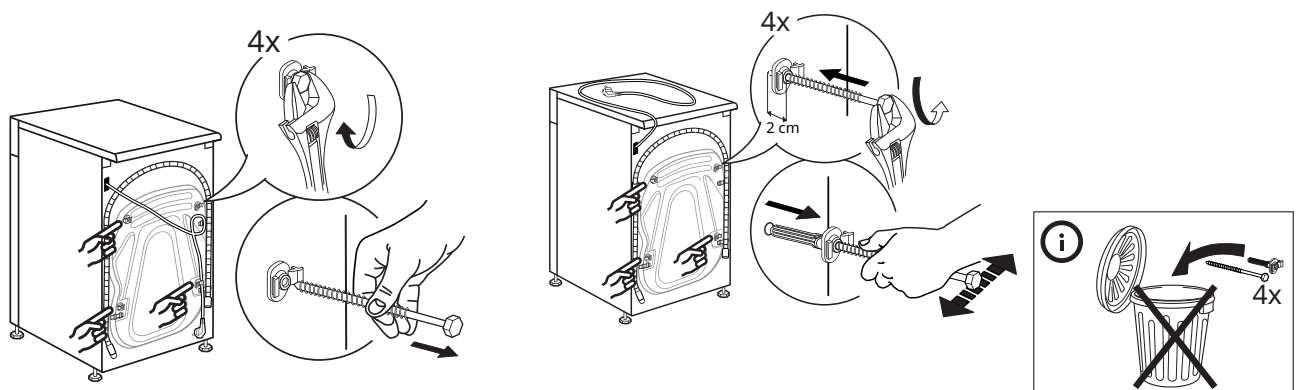

Gaminio aprašymas

- 1 Viršus
- 2 Skalbiklio dozatorius
- 3 Valdymo skydelis
- 4 Durelių rankenėlė
- 5 Durelės
- 6 Vandens filtras – už cokolio
- 7 Cokolis (nuimamas)
- 8 Reguliuojama kojelė (4)

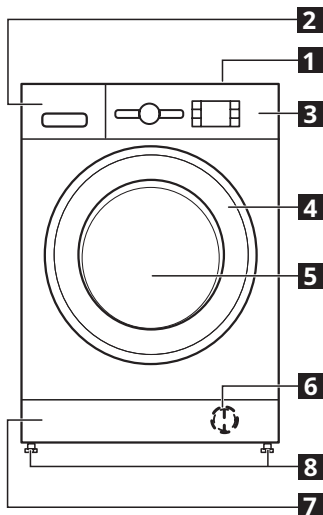

SKALBIKLIO DOZATORIUS

1. Pagrindinio skalbimo skyrius II
 - Skalbiklis pagrindiniam skalbimui.
 - Dėmių šalinimas.
 - Vandens minkštiklis.
 - Jei naudojate skalbimo miltelius, „išimama plastikinė pertvarėlė A“ nereikalinga ir gali būti perkelta į lizdą B.
 - Išimama plastikinė pertvarėlė (A) pateikiama plastikiniame maišelyje, kaip jungtis su dangteliais.
2. Pirminio skalbimo skyrius I
 - Skalbiklis pirminiam skalbimui.

3. Minkštiklio skyrius ☼
 - Audinių minkštiklis.
 - Skystas krakmolos.
 - ⚠ Minkštiklio ar krakmolos tirpalą pripildykite tik iki „maks.“ žymos.
4. Atlaisvinimo mygtukas ↶ (paspauskite norėdami išimti ir išvalyti skalbiklio dozatorių).

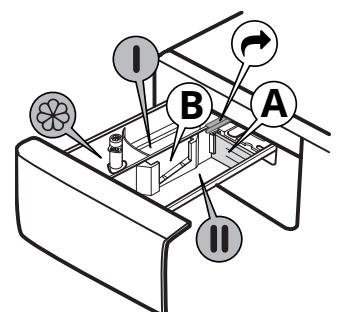

Valdymo skydelis

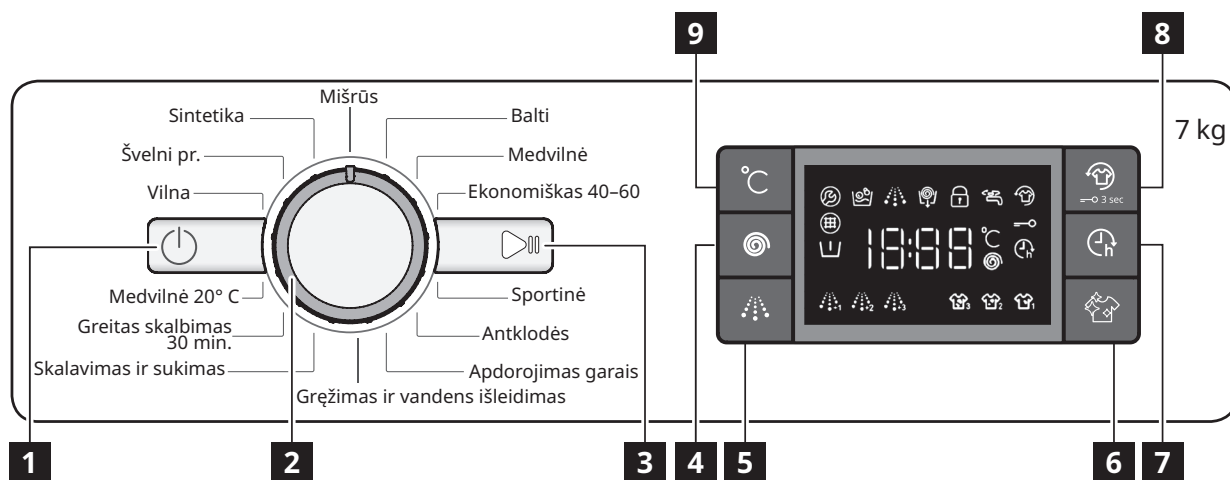

- | | | |
|---|---|--|
| 1 Įjungimo / išjungimo mygtukas | 4 Sukimo mygtukas | 7 Paleidimo atidėjimo mygtukas |
| 2 Programos parinkiklis | 5 Intensyvaus skalavimo mygtukas | 8 Šviežumas plus / užrakto mygtukas |
| 3 Paleidimo / pristabdymo mygtukas | 6 „Valymas+“ mygtukas | 9 Temperatūros mygtukas |

Parinkty / funkcijos nepasiekiamos su visomis skalavimo programomis ir parinkty / funkcija gali neįtraukti viena kitos, todėl tokiu atveju prietaisas neleis nesuderinamų nustatymų.

EKRANO INDIKATORIAI

	Durėlės užblokuotos	Šis indikatorius užsidegs <ul style="list-style-type: none"> paleidus programą; esant užrakintoms durėlėms.
	Šviežumas plus	Šis indikatorius užsidegs <ul style="list-style-type: none"> paspaudus Šviežumas plus mygtuką.
	Pradžios atidėjimas	Šis indikatorius užsidegs <ul style="list-style-type: none"> paspaudus paleidimo atidėjimo mygtuką.
	Užraktas	Šis indikatorius užsidegs <ul style="list-style-type: none"> suaktyvinus užrakto funkciją, kuri įjungiama paspaudus ir 3 sek. palaikius 8 mygtuką.
	Skalbimo etapas indikatorius	Šis indikatorius parodo veikiančios programos etapą, rodant iš kairės į dešinę, per skalavimo, skalavimo ir vandens išleidimo etapus. Šviečiantis indikatorius nurodo, kuris etapas vykdomas.
	Kreiptis į tarnybą	Gedimas: Kreipkitės į techninės priežiūros centrą <ul style="list-style-type: none"> Žr. skyrių „Ką daryti, jei...“ Jei indikatorius vis tiek dega, kreipkitės į techninės priežiūros centrą.
	Užsikimšo vandens filtras	Gedimas: Užsikimšo vandens filtras <ul style="list-style-type: none"> Negalima išleisti vandens; gali būti užsikimšęs vandens filtras.
	Nėra vandens	Gedimas: Nėra vandens <ul style="list-style-type: none"> Vanduo netiekiamas arba tiekiamas nepakankamai.

Naudojimas pirmą kartą

Gamybinių nuosėdų pašalinimas:

- Pasirinkite medvilnės programą ir 60°C temperatūrą.
- Į skalbiklio dozatoriaus pagrindinio skalbimo ciklo skyrelį įpilkite **II** nedidelį kiekį skalbimo miltelių (maks. 1/3 skalbiklio gamintojo rekomenduotino kiekio mažai suteptiems skalbiniams skalbti).

- Paleiskite programą be skalbinių (tuščiu būgnu).
- Skaitykite skyrių KASDIENIS NAUDOJIMAS pateiktą informaciją apie programos pasirinkimą ir įjungimą.

Programų lentelė

Maks. įkrova 7 kg Energijos sąnaudos išjungimo režimu yra 0,5 W / palikus įjungtą – 8,0 W					Skalbikliai ir priedai			Rekomenduojamas skalbiklis		Liekamasis drėgnumas % (*)	Energijos sąnaudos kWh	Viso vandens, l	Skalbimo temperatūra °C
Programa	Temperatūra		Didž. sukimo greitis (aps./min.)	Maks. įkrova (kg)	Trukmė (h: mm)	Pirminis skalbimas	Pagrindinis skalbimas	Minkštiklis	Milteliai				
	Nustatymas	Diapazonas				I	II	☼	-	✓			
Mišrūs	40°C	☼ - 40°C	1000	7.0	1:00	-	●	○	-	✓	-	-	-
Balti	60°C	☼ - 90°C	1200	7.0	2:30	● (90°)	●	○	✓	✓	52	1.36	75
Medvilnė	40°C	☼ - 60°C	1200	7.0	3:40	-	●	○	✓	✓	50	0.98	75
Ekonomiškas 40-60	40°C	40°C	1151	7.0	3:25	-	●	○	✓	✓	53	0.89	47
			1151	3.5	2:40	-	●	○	✓	✓	53	0.58	45
			1151	2.0	2:10	-	●	○	✓	✓	53	0.51	39
Sportinė	40°C	☼ - 40°C	600	3.5	1:30	-	●	○	-	✓	-	-	-
Antklodės	30°C	☼ - 30°C	1000	3.0	1:30	-	●	○	-	✓	-	-	-
Apdorojimas garais	-	-	-	1.0	0:20	-	-	-	-	-	-	-	-
Gręžimas ir vandens išleidimas	-	-	1200	7.0	0:10	-	-	-	-	-	-	-	-
Skalavimas ir sukimas	-	-	1200	7.0	0:55	-	-	○	-	-	-	-	-
Greitas skalbimas 30 min.	30°C	☼ - 30°C	800	3.5	0:30	-	●	○	-	✓	73	0.19	31
Medvilnė 20° C	20°C	☼ - 20°C	1200	7.0	1:50	-	●	○	-	✓	52	0.16	64
Vilna	40°C	☼ - 40°C	800	1.5	1:15	-	●	○	-	✓	-	-	-
Švelni pr.	30°C	☼ - 30°C	-	1.0	1:20	-	●	○	-	✓	-	-	-
Sintetika	40°C	☼ - 60°C	1200	4.0	2:55	-	●	○	✓	✓	35	0.86	60

● Dozavimas būtinas ○ Dozavimas pasirenkamas

Dėl kintančių įleidžiamo vandens temperatūros, vandens slėgio ir pan. sąlygų šie duomenys jūsų namuose gali būti skirtingi. Apytikslės programos trukmės reikšmės taikomos numatytiems programų nustatymams, be parinkčių. Reikšmės, pateikiamos kitoms programoms nei „Eco 40-60“, yra tik rekomendacinio pobūdžio.

„Eco 40-60“ – skalbimo ciklas testuojamas vadovaujantis ES ekologinio projektavimo direktyva 2019/2014. Tai yra efektyviausia programa energijos ir vandens sąnaudų atžvilgiu, skalbiant vidutiniškai suteptus medvilninius skalbinius. Pastaba: ekrane rodomos gręžimo greičio reikšmės gali šiek tiek skirtis nuo lentelėje nurodytų reikšmių.

Visoms testavimo institucijoms

Ilgas skalbimo ciklas medvilnei: pasirinkite skalbimo ciklą **Medvilnė** ir 40°C temperatūrą.

Sintetinių programa visada: nustatykite skalbimo ciklą **„Sintetika“** ir 40°C temperatūrą.

* Pasibaigus programai ir gręžiant didžiausiu galimu pasirinkti sukimosi greičiu, esant numatytajam programos nustatymui.

Jutiklio technologija – jutiklio technologija pritaiko vandens kiekį, energiją ir programos trukmę pagal skalbinių įkrovą.

Kasdieninis naudojimas

SKALBINIŲ PARUOŠIMAS

Ištuštinkite kišenes



- Monetos, sąvaržėlės ir t. t. gali pažeisti įdėtus skalbinius ir skalbimo mašinos komponentus.
- Popierinės servetėlės suplyšta skalbimo metu ir vėliau jų daleles reikia pašalinti rankiniu būdu.

Užtraukite visus užtrauktukus, užsekite sagas ir užkabinkite kabliukus. Suriškite visas juosteles ir dirželius



- Mažesnius skalbinius (pvz., nailoninį trikotažą, dirželius ir t. t.) ir drabužius su kabliukais (pvz., liemenėles) skalbkite maišelyje ar užtrauktuku užsegtame pagalvės užvalkale.



- Nuo užuolaidų nuimkite žiedus ir kt. arba sudėkite užuolaidas su žiedais į skalbimo maišelį.

KAIP NAUDOTIS SKALBIMO MAŠINA

1. Sudėkite skalbinius



Atidarykite dureles ir sudėkite skalbinius. Sudėkite skalbinius į būgną po vieną, tik neperpildykite būgno. Laikykitės PROGRAMŲ LENTELĖJE nurodytų įkrovų dydžių. Perkrovus skalbimo mašiną skalbimo rezultatai netenkins, o skalbiniai bus suglamžyti.

2. Uždarykite dureles





Pasirūpinkite, kad skalbiniai neįstrigtų tarp durelių stiklo ir guminio durelių tarpiklio. Uždarykite dureles; turi pasigirsti spragtelėjimas.

3. Atidarykite čiaupą



Įsitinkinkite, kad skalbimo mašina prijungta prie vandentiekio. Atsukite vandens čiaupą.

Įjunkite skalbimo mašiną

Paspauskite įjungimo / išjungimo  mygtuką, iš lėto pradės mirksėti paleidimo / pristabdymo  lemputė.

4. Nustatykite norimą programą

Naudodamiesi ratuku „Programos parinkiklis“ pasirinkite reikiamą programą. Skalbimo mašina automatiškai parodo numatytąjį temperatūros nustatymą, o tada pasirinkto skalbimo ciklo trukmę. Jei reikia, naudodamiesi atitinkamais mygtukais nustatykite temperatūros ir (arba) sukimo greičio nustatymus.

Jei reikia, pakeiskite temperatūrą

Spauskite temperatūros mygtuką  ir palaipsniui mažinkite temperatūros nustatymą, kol nustatysite skalbimą šaltame vandenyje (ekrane rodoma „-“). Paspaudus mygtuką dar kartą nustatomas didžiausias galimas nustatymas.

Jei reikia, pakeiskite sukimo greitį

Spauskite greičio mygtuką  ir palaipsniui mažinkite greičio nustatymą, kol visiškai išjungs greičio ciklą (ekrane rodoma „0“). Paspaudus mygtuką dar kartą nustatomas didžiausias galimas nustatymas.

Jei reikia, pasirinkite funkcijas

Paspauskite mygtuką ir pasirinkite funkciją; ekrane užsidegs atitinkamas simbolis. Paspauskite mygtuką dar kartą ir atšaukite parinktį; lemputė užgesa.

 Jei pasirinkta funkcija yra nesuderinama su nustatyta programa apie nesuderinamumą informuos garsinis signalas (3 pyptelėjimai) ir mirksės atitinkama indikatoriaus lemputė.

 Jei pasirinkta funkcija nesuderinama su kita anksčiau nustatyta funkcija, liks aktyvus tik naujausias pasirinkimas.

5. Įpilkite skalbiklį



Ištraukite skalbiklio dozatorių ir į atitinkamus skyrius įpilkite skalbiklio (taip pat priedų / minkštiklio), kaip tai aprašoma skyriuje SKALBIKLIO DOZATORIUS. Laikykitės skalbiklio pakuotėje nurodytų dozavimo rekomendacijų.



 Tinkamas skalbiklio / priedų dozavimas yra būtinas, nes tik tokiu atveju:

- pasiekiami optimalių skalbimo rezultatai;
- skalbiniuose nelieta skalbiklio pertekliaus;
- taupomi pinigai ir nenaudojamas per didelis skalbiklio kiekis;
- skalbimo mašina saugoma nuo komponentų apalkėjimo;
- tausojama ir bereikalingai neteršiama aplinka.

6. Programos paleidimo delsa

- Norėdami pasirinktą programą pradėti vėliau (maks. 24 val.), paspauskite mygtuką ir pasirinkite pageidaujama atidėjimo laiką.
- Kai ši funkcija įjungta, ekrane užsidega simbolis . Norėdami atšaukti atidėtą paleidimą, spauskite mygtuką dar, kol ekrane pasirodys vertė „0“.

7. Paleiskite programą



- Paspauskite paleidimo / pristabdymo mygtuką. Mašinos durelės užsirakins ( simbolis šviečia) ir ims sukėti būgnas; kiekvieno skalbimo ciklo pasiruošimo etapo metu durelės bus atrakintos ( simbolis nešviečia) ir užrakintos iš naujo ( simbolis šviečia). „Spragtelėjimas“ yra durelių užrakinimo mechanizmo dalis. Užrakinus dureles į būgną bus pilamas vanduo ir bus pradėtas skalbimo etapas.

 Likusi programos trukmė gali skirtis. Tam tikri veiksniai, pvz., skalbinių įkrovos nesuderinamumas ar per didelis putojimas, gali turėti įtakos programos trukmei.

8. Jei reikia, pakeiskite vykstančios programos nustatymus

Prasidėjus programai, Jūs vis dar galite pakeisti nustatymus. Pakeitimai bus pritaikyti dar nesibaigus atitinkamai programos vykdymo fazei.



Jei norite pakeisti veikiančios programos nustatymą:

- Paspauskite paleidimo / pristabdymo mygtuką  (pasigirs patvirtinimo pyptelėjimas) ir pristabdykite veikiančią programą.
- Pakeiskite nustatymus.
- Dar kartą paspauskite paleidimo / pristabdymo mygtuką  (pasigirs patvirtinimo pyptelėjimas) ir tęskite programos vykdymą.

 Jei pakeisite programą, nepilkite skalbiklio naujai programai.

Kad išvengtumėte atsitiktinio veikiančios programos pakeitimo (pvz., tai padaryti gali vaikai), naudokite mygtukų užrakto funkciją .



Jei reikia, pristabdykite vykstančią programą ir atidarykite dureles

- Paspauskite paleidimo / pristabdymo mygtuką  ir pristabdykite veikiančią programą.
- Jei įleisto vandens kiekis nėra per didelis ir (arba) vandens temperatūra nėra per aukšta, indikatorius „Durelės užblokuotos“  užges. Galite atidaryti dureles ir, pavyzdžiui, įdėti ar išimti per klaidą sudėtus skalbinius.
- Paspauskite paleidimo / pristabdymo mygtuką  ir tęskite programą.

9. Veikiančios programos atšaukimas (jei reikia)

- Paspauskite ir palaikykite nuspaudę įjungimo / išjungimo mygtuką : ekrane rodomas atgalinis laikmatis, kol skalbimo mašina sustoja.
- Jei vandens lygis ir temperatūra yra pakankamai žemi, drelės bus atraktintos ir galėsite jas atidaryti.
- Jei būgne yra vandens, drelės liks užrakintos. Norėdami atrakinti drelės, įjunkite skalbimo mašiną, pasirinkite programą „Spin & Drain“ (grėžimas ir išleidimas) ir išjunkite grėžimo parinktį nustatydami „0“ sukimo greitį.
- Bus išleistas vanduo, baigta programa ir atsirakins drelės.

10. Mašiną išjunkite, kai užsidega

- Kai ciklas bus baigtas, ekrane pasirodys pranešimas „END“ (pabaiga).
- Drelės galima atidaryti tik kai užgęsta indikatorius „Drelės užblokuotos“ .
- Patikrinkite, ar indikatorius „Drelės užblokuotos“  užgęso, tada atidarykite drelės ir išimkite skalbinius.
- Paspauskite įjungimo / išjungimo mygtuką  ir skalbimo mašiną išjunkite.

Jei skalbimo mašina neišjungiama paspaudžiant mygtuką, siekiant taupyti elektros energiją, skalbimo mašina išjungiama automatiškai maždaug 30 min. po programos pabaigos. Drelės palikite plačiai atvertas, kad išdžiūtų skalbimo mašinos vidus.

Vykdomos programos pristabdymas





Norėdami pristabdyti skalbimo ciklą paspauskite mygtuką „Paleidimas / pauzė“ ; indikatorius lemputė užges, o likęs laikas ekrane pradės mirksėti. Norėdami pradėti skalbimo ciklo nuo tos vietos, kurioje jis buvo pertrauktas, paspauskite mygtuką dar kartą.

Patarimai ir rekomendacijos**SKALBINIŲ RŪŠIAVIMO TAISYKLĖS**

- Audinio tipas / priežiūros etiketės nurodymai (medvilnė, mišrus pluoštas, sintetika, vilna, skalbti rankomis)
- Spalva (atskirite spalvotus ir baltus skalbinius, naujus spalvotus skalbinius skalbkite atskirai).
- Dydis (tuo pat metu skalbkite skirtingo dydžio skalbinius, nes taip pagerinamas skalbimo efektyvumas ir pasiskirstymas būgne).
- Audinio gležnumas (mažus daiktus – pvz., nailonines kojines – ir daiktus su užsegimais – pvz., liemenėles – skalbkite skalbimo maišelyje ar užtrauktuku užsegta pagalvės užvalkale).

SKALBIMO SIMBOLIAI DRABUŽIŲ ETIKETĖSE

Kubilo simboliuje nurodyta vertė yra didž. leistina vandens temperatūra, kurioje galima skalbti skalbinius.

-  Įprastas mechaninis poveikis
-  Sumažintas mechaninis poveikis
-  Mažas mechaninis poveikis
-  Skalbti rankomis
-  Neskalbti

VANDENS FILTRĄ VALYKITE REGULIARIAI

- Šį veiksmaį reikia atlikti, kad neužsikimštų filtras ir būtų tinkamai išleidžiamas vanduo.

ENERGIJOS TAUPYMAS IR PAGALBA SAUGANT APLINKĄ

- Laikantis PROGRAMŲ LENTELEJE nurodytų įkrovos dydžių optimizuojamos energijos, vandens ir skalbiklio sąnaudos bei sutrumpėja skalbimo laikas.
- Neperdozuokite skalbiklio; paisykite skalbiklio gamintojo nurodyto dozavimo.
- Energiją taupykite naudodami 60°C skalbimo programą vietoje 90°C skalbimo programos arba 40°C vietoje 60°C skalbimo programos. Medvilninius drabužius rekomenduojame skalbti naudojant programą „Cotton“ (medvilnė) ir nustačius 60°C temperatūrą; ji trunka ilgiau, bet suvartoja mažiau energijos.
- Skalbiant energiją ir laiką taupykite pasirinkdami didžiausią galimą sukimo greitį pagal programą, kad pasibaigus skalbimo ciklui skalbiniuose liktų kuo mažiau vandens.
- Kad nereikėtų naudoti programos su aukšta temperatūra ir skalbti ne tokiame karštame vandenyje, prieš skalbimą apdorokite dėmes naudodami atitinkamą dėmių valiklį arba įsisenėjusias dėmes pamirkykite vandenyje.

Priedai

Įrengimo ant viršaus rinkinį galima įsigyti IKEA parduotuvėse

STACKING KIT

Įrengimo ant viršaus rinkinys, kurį naudodami galite ant skalbimo mašinos viršaus įrengti džiovyklę ir sutaupyti pastatymo vietos bei palengvinti skalbinių krovimą į džiovyklę.

DURELĖS

Norėdami atidaryti drelės, patraukite rankenėlę.

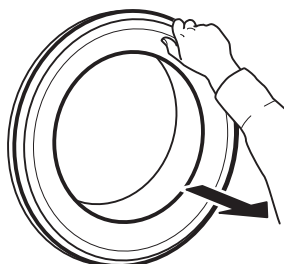

Norėdami uždaryti drelės, suimkite ir paspauskite rankenėlę, kad pasigirstų spragtelėjimas.

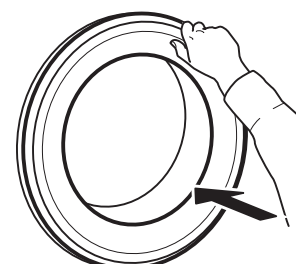

Ką daryti, jei...

Dėl tam tikrų priežasčių skalbimo mašina kartais gali tinkamai neveikti. Prieš kreipdamiesi į techninės priežiūros centrą rekomenduojame patikrinti, ar problemos nepavyks lengvai išspręsti naudojantis čia pateiktu sąrašu.

Problema	Galimos priežastys / Sprendimai:
Skalbimo mašina neįsijungia.	<ul style="list-style-type: none"> Kištukas neįjungtas į elektros lizdą arba jis įkištas nepakankamai, kad būtų užtikrintas kontaktas. Nutrūko elektros tiekimas.
Skalbimo ciklas neprasideda.	<ul style="list-style-type: none"> Nepaspaustas įjungimo / išjungimo mygtukas. Nepaspaustas mygtukas „Paleidimo / pristabdymo“. Neatsuktas vandens čiaupas. Buvo nustatyta „Paleidimo delsa“. Mašina veikia demonstraciniu režimu; patikrinkite, ar ekrane rodoma „dOn“ (demonstracinis režimas įjungtas). Durėlės uždarytos ne iki galo.
Skalbimo mašina nepripildoma vandens (ekrane rodomas pranešimas „h2o“). Kas 5 sek. pasigirsta pyptelėjimas.	<ul style="list-style-type: none"> Vandens įleidimo žarna neprijungta prie čiaupo. Perlenkta žarna. Neatsuktas vandens čiaupas. Vandentiekio sistemoje nėra vandens. Nepakanka slėgio. Nepaspaustas mygtukas „Paleidimo / pristabdymo“.
Vanduo nuolat pilamas į skalbimo mašiną ir iš jos išleidžiamas.	<ul style="list-style-type: none"> Išleidimo žarna buvo įrengta ne 65–100 cm atstumu nuo grindų. Išleidimo žarnos galas panardintas į vandenį. Sieninėje išleidimo jungtyje nėra oro ventilio. Jei patikrinus šiuos punktus problema neišsprendžiama, užsukite vandens čiaupą, išjunkite skalbimo mašiną ir kreipkitės į techninės priežiūros centrą. Jei butas yra viename iš viršutinių pastato aukštų, kartais gali įvykti sifono efektas, dėl to į skalbimo mašiną nuolat pilamas ir iš jos išleidžiamas vanduo. Prekyboje galima įsigyti specialius apsauginius vožtuvus, skirtus apsaugoti nuo šio tipo problemų.
Skalbimo mašina neišleidžia vandens arba nesisuka.	<ul style="list-style-type: none"> Programoje nenumatyta išleidimo funkcija: kai kuriose programose ją reikia įjungti rankiniu būdu. Perlenkta išleidimo žarna. Užsikimšusi išleidimo linija.
Sukimo ciklo metu skalbimo mašina per stipriai vibruoja.	<ul style="list-style-type: none"> Įrengimo metu būgnas nebuvo tinkamai atlaisvintas. Skalbimo mašina stovi nepakankamai horizontaliai. Skalbimo mašina prispausta tarp baldų ir sienos.
Iš skalbimo mašinos teka vanduo	<ul style="list-style-type: none"> Nepakankamai priveržta vandens įleidimo žarna. Užsikimšęs skalbiklio dozatorius. Netinkamai priveržta išleidimo žarna.
Mašina yra užrakinta, o ekranas mirksi rodydamas klaidos kodą (pvz., F-01, F-..).	<ul style="list-style-type: none"> Išjunkite mašiną, atjunkite kištuką nuo sieninio lizdo ir maždaug po 1 minutės vėl prijunkite. Jei problema išlieka, kreipkitės į techninės priežiūros centrą.
Susidaro per didelis putų kiekis.	<ul style="list-style-type: none"> Variklis nepritaikytas skalbti mašinomis (turi būti nurodyta, kad jis tinka „skalbti mašina“, „skalbti rankomis ir skalbimo mašinomis“ ar panašiai). Per didelę skalbiklio dozę.
Durėlės yra užrakintos, šviečia / nešviečia gedimo indikatorius, o programa nevykdoma.	<ul style="list-style-type: none"> Durėlės užrakinamos ir elektros pertrūkio atveju. Atsinaujinus elektros tiekimui programa bus tęsiama automatiškai. Mašinoje veikia prastova. Programa bus tęsiama automatiškai pasibaigus numatytai prastovai.

Techniniai duomenys

IKEA	UDDARP	7	220–240 50	D	0,689	69	44	B	4	0,5	80	C
Prekės ženklas	Modelis	Nominalus kiekis (kg)	Įtampa (V) Dažnis (Hz)	Elektros energijos sąnaudų klasė	Energijos sąnaudos kWh vienam ciklui, pasirinkus programą „Eco 40-60“.	Svertinės energijos sąnaudos kWh per 100 skalbimo ciklų	Vandens sąnaudos pasirinkus ekonominę programą (litrais ciklui)	Gręžimo efektyvumo klasė	Energijos sąnaudos: paleidimo atidėjimas (W) budėjimo režimas (W)		Skleidžiamas triukšmas naudojant programą „eco 40-60“ (gręžimo etapas) dB(A)	Skleidžiamo triukšmo klasė

Uzstādīšana

- ⚠ Izlasiet drošības bukletu un skatiet montāžas norādījumus. Ražotājs neuzņemas nekādu atbildību par bojājumiem vai traumām, kas rodas, neievērojot šos drošības norādījumus.
- ⚠ Pārlicinieties, ka visas transportēšanas skrūves ir izņemtas.
- ⚠ Pārlicinieties, ka šļūtenes un kabelis ir pievienoti pareizi.
- ⚠ Ierīces pārvietošana un uzstādīšana jāveic vismaz diviem cilvēkiem – pastāv savainojumu risks. Izmantojiet aizsargcimdus, veicot izpakošanu un uzstādīšanu – pastāv sagriešanās risks.
- ⚠ Veicot ierīces montāžu, pārlicinieties, vai visas četras kājiņas ir stabilas un saskaras ar grīdu, nepieciešamības gadījumā pieregulējiet tās un ar līmeņrādi pārbaudiet ierīces līmeņojumu.

- ⚠ Ja ierīce tiek montēta uz koka vai peldošās grīdas (daži parketa un lamināta materiāli), nostipriniet uz tās finiera plāksni ar izmēru 60 x 60 x 3 cm (vismaz) un novietojiet uz tās ierīci.
- ⚠ Pievienojiet ūdens pievades cauruli (-es) ūdens padevei saskaņā ar vietējā ūdens piegādātāja noteikumiem.
- ⚠ Veļas mazgājamā mašīna nostiprināta ar transportēšanas skrūvēm, lai pārvadāšanas laikā neradītu nekādus bojājumus ierīces iekšpusei. Pirms veļas mazgājamās mašīnas izmantošanas obligāti jāizņem transportēšanas skrūves. Pēc tam, kad tās izņemtas, ievietojiet atverēs 4 plastmasas vāciņus.

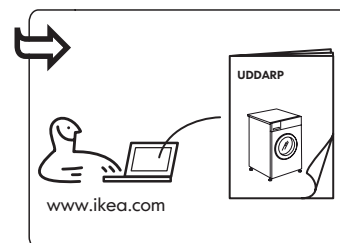
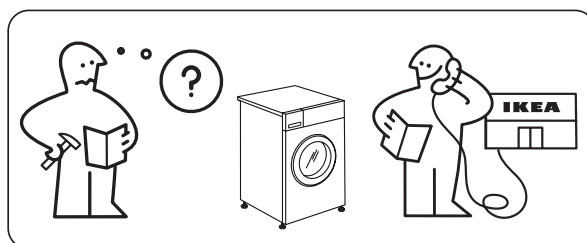
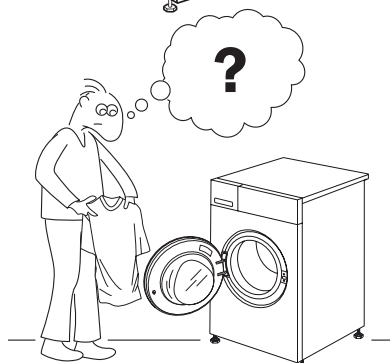
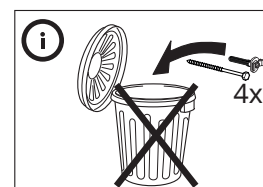
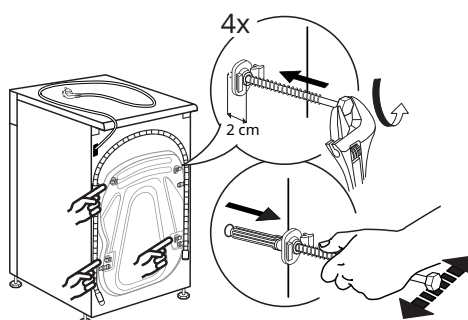
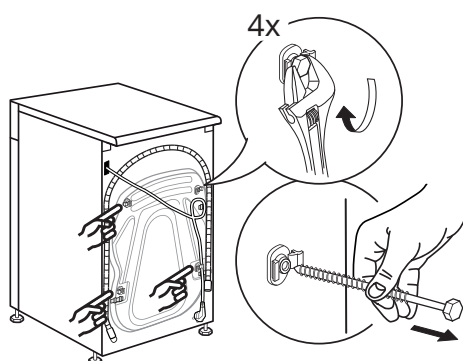

Izstrādājuma apraksts

- 1 Darba virsma
- 2 Mazgāšanas līdzekļa dozators
- 3 Vadības panelis
- 4 Durvju rokturis
- 5 Durvis
- 6 Ūdens filtrs - aizpārsega
- 7 Vāciņš (izņemams)
- 8 Regulējamas kājiņas (4)

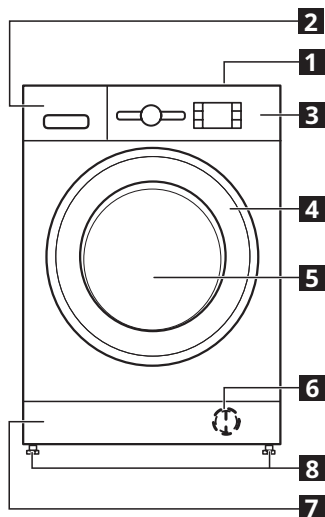

MAZGĀŠANAS LĪDZEKĻA DOZATORS

1. Galvenais mazgāšanas nodaļums II
 - Mazgāšanas līdzeklis galvenajam mazgāšanas ciklam
 - Traipu tīrītājs.
 - Ūdens mīkstinātājs.
 - Ja tiek izmantots pulverveida mazgāšanas līdzeklis, "noņemamā plastmasas starpsiena A" nav nepieciešama, un to var ievietot atverē B.
 - Noņemamā plastmasas starpsiena (A) tiek piegādāta plastmasas maisiņā kā armatūra ar vāciņiem.
2. Priekšmazgāšanas nodaļums I
 - Mazgāšanas līdzeklis priekšmazgāšanai.
3. Mīkstinātāja nodaļums ☼
 - Auduma mīkstinātājs.
 - Šķidrā ciete.

- ⚠ Ielejiet mīkstinātāju vai stērķeles šķidrumu tikai līdz atzīmei „MAX”.
- 4. Atbrīvošanas poga ➔ (nospiediet, lai izņemtu mazgāšanas līdzekļa dozatoru tīrīšanai).

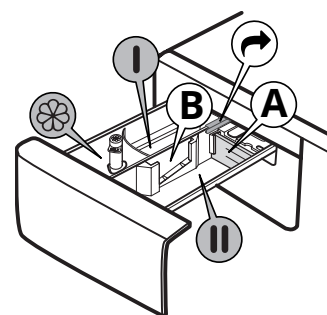

Vadības panelis

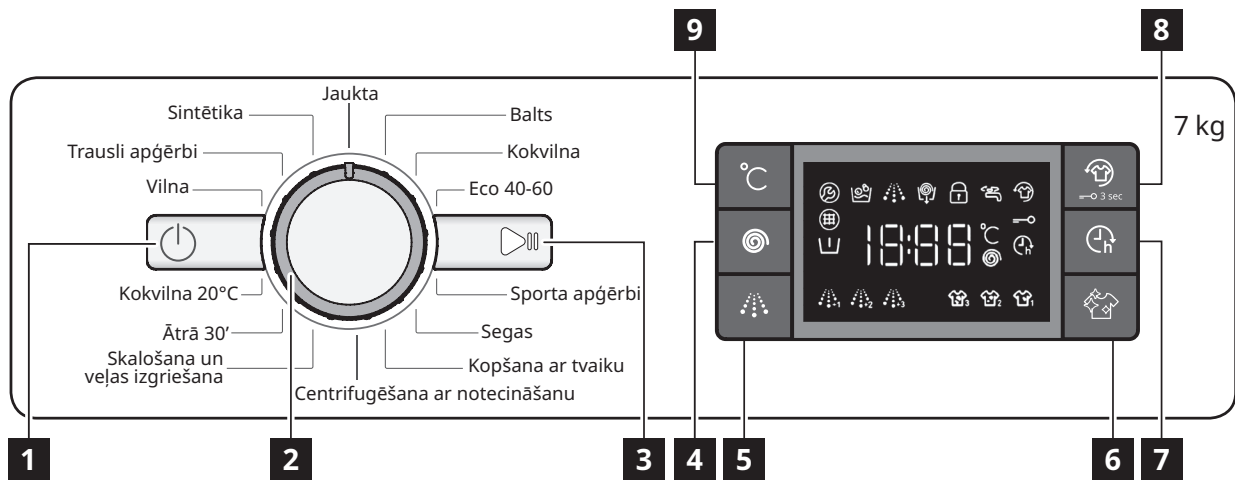

- | | | |
|---------------------------------|-------------------------------------|--|
| 1 "Ieslēgt/izslēgt" poga | 4 Poga "Veļas izgriešana" | 7 Poga "Atliktā palaišana" |
| 2 Programmu pārslēgš | 5 Poga "Intensīvā skalošana" | 8 Poga "Fresh Plus"/ "Taustiņu bloķēšana" |
| 3 "Palaist/apturēt" poga | 6 Poga "Tīrīšana+" | 9 Poga "Temperatūra" |

Opcijas/funkcijas nav pieejamas visās mazgāšanas programmās un opcija/funkcija var neietvert citu; šādā gadījumā ierīce neļauj veikt nesaderīgus iestatījumus.

DISPLEJA INDIKATORI

	Durvis noslēgtas	Šis indikators iedegsies <ul style="list-style-type: none"> pēc programmas palaišanas; kad durvis ir bloķētas.
	Fresh Plus	Šis indikators iedegsies <ul style="list-style-type: none"> pēc pogas "Fresh Plus" nospiešanas.
	Aizkavētā palaišana	Šis indikators iedegsies <ul style="list-style-type: none"> pēc pogas "Aizkavētā palaišana" nospiešanas.
	Taustiņu bloķēšana	Šis indikators iedegsies <ul style="list-style-type: none"> pēc funkcijas "Taustiņu bloķēšana" aktivizēšanas, ko panāk, 3 sekundes turot nospiestu taustiņu 8.
	Mazgāšanas fāze indikators	Šis indikators uzrāda pašreizējo programmas posmu, virzoties no kreisās uz labo pusi atbilstīgi mazgāšanas, skalošanas un žāvēšanas posmam. Iedegtais indikators norāda faktisko programmas posmu.
	Sazinieties ar klientu apkalpošanas dienestu	Kļūme: Sazinieties ar klientu apkalpošanas dienestu <ul style="list-style-type: none"> Skatīt nodaļu "Kā rīkoties, ja...". Ja indikators nenodziest, sazinieties ar klientu apkalpošanas dienestu.
	Aizsērējis ūdens filtrs	Kļūme: Aizsērējis ūdens filtrs <ul style="list-style-type: none"> Nevar izliet ūdeni; var būt aizsērējis ūdens filtrs.
	Nav ūdens	Kļūme: Nav ūdens <ul style="list-style-type: none"> Nav ūdens, vai tā pievade ir nepietiekama.

Pirmā lietošanas reize

Atbrīvojieties no netīrumiem, kas radušies ražošanas laikā:

- Atlasiet funkciju "Cotton" (Kokvilna) ar temperatūru 60° C.
- Iepildiet dozatora galvenajā mazgāšanas nodalījumā **II** nelielu daudzumu mazgāšanas pulvera (ne vairāk kā 1/3 no mazgāšanas līdzekļa ražotāja ieteicamās devas nedaudz netīrai veļai).

- Palaidiet programmu, neievietojot veļu, (ar tukšu cilindru).
- Lai uzzinātu vairāk par to, kā izvēlēties un palaist programmu, skatiet sadaļu "IKDIENAS LIETOŠANA".

Programmu tabula

Maks. noslodze: 7 kg Jaudas patēriņš, kad izslēgta: 0,5 W/kad ieslēgta: 8,0 W						Mazgāšanas līdzekļi un piedevas			Ieteicamais mazgāšanas līdzeklis		Atlikušais mitrums % (*)	Enerģijas patēriņš kWh	Kopējais ūdens daudzums (l)	Veļas temperatūra °C
Programma	Temperatūra		Maks. veļas izgriešanas ātrums (apgr./min)	Maks. veļas daudzums (kg)	Darbības laiks (h : mm)	Priekšmazgāšana	Pamatmazgāšana	Mikstinātājs	Pulveris	Šķidrums				
	Iestatījums	Diapazons				I	II	☼	-	✓				
Jaukta tipa veļa	40°C	☼ - 40°C	1000	7.0	1:00	-	●	○	-	✓	-	-	-	-
Balts	60°C	☼ - 90°C	1200	7.0	2:30	● (90°)	●	○	✓	✓	52	1.36	75	55
Kokvilna	40°C	☼ - 60°C	1200	7.0	3:40	-	●	○	✓	✓	50	0.98	75	45
Eco 40-60	40°C	40°C	1151	7.0	3:25	-	●	○	✓	✓	53	0.89	47	35
			1151	3.5	2:40	-	●	○	✓	✓	53	0.58	45	34
			1151	2.0	2:10	-	●	○	✓	✓	53	0.51	39	33
Sporta apģērbi	40°C	☼ - 40°C	600	3.5	1:30	-	●	○	-	✓	-	-	-	-
Segas	30°C	☼ - 30°C	1000	3.0	1:30	-	●	○	-	✓	-	-	-	-
Kopšana ar tvaiku	-	-	-	1.0	0:20	-	-	-	-	-	-	-	-	-
Centrifugēšana ar notecināšanu	-	-	1200	7.0	0:10	-	-	-	-	-	-	-	-	-
Skalošana un veļas izgriešana	-	-	1200	7.0	0:55	-	-	○	-	-	-	-	-	-
Ātrā 30'	30°C	☼ - 30°C	800	3.5	0:30	-	●	○	-	✓	73	0.19	31	27
Kokvilna 20°C	20°C	☼ - 20°C	1200	7.0	1:50	-	●	○	-	✓	52	0.16	64	22
Vilna	40°C	☼ - 40°C	800	1.5	1:15	-	●	○	-	✓	-	-	-	-
Trausli apģērbi	30°C	☼ - 30°C	-	1.0	1:20	-	●	○	-	✓	-	-	-	-
Sintētika	40°C	☼ - 60°C	1200	4.0	2:55	-	●	○	✓	✓	35	0.86	60	43

● Nepieciešama dozēšana ○ Dozēšana nav obligāta

Šie dati jūsu mājās var atšķirties, ņemot vērā atšķirības pievadītā ūdens temperatūrā, ūdens spiedienā u.c. Aptuvenās programmas ilguma vērtības attiecas uz programmu noklusējuma iestatījumu bez opcijām. Norādītās vērtības programmām, kas nav Eco 40-60 programma, ir tikai orientējošas.

Eco 40-60 - testa mazgāšanas cikls saskaņā ar ES Ekodizaina regulu 2019/2014. Enerģijas un ūdens patēriņa ziņā efektīvāka programma vidēji netīras kokvilnas veļas mazgāšanai. Piezīme: displejā redzamās centrifūgas ātruma vērtības var nedaudz atšķirties no tabulā norādītajām.

Visiem pārbaudes institūtiem

ilgais mazgāšanas cikls kokvilnas veļai: iestatiet mazgāšanas ciklu **Kokvilna** ar temperatūru 40°C.

Sintētikas programma: iestatiet mazgāšanas ciklu **"Sintētika"** ar temperatūru 40°C.

* Pēc programmas izpildes un veļas izgriešanas ar maksimālo izvēlēto veļas izgriešanas ātrumu un noklusējuma programmas iestatījumu.

Sensoru tehnoloģija – pielāgo ūdens un enerģijas patēriņu, kā arī programmas ilgumu atbilstīgi mazgāšanas slodzei.

Ikdienas lietošana

VEĻAS SAGATAVOŠANA

Iztukšojiet kabatas



- Monētas, papīra saspraudes u. tml. var bojāt veļu un veļas mazgājamās mašīnas sastāvdaļas.
- Papīra salvetes mazgāšanas cikla laikā sadalās, un nelieli gabaliņi pēc tam jāizņem ar rokām.

Aizvelciet rāvējslēdzējus, aizpogājiet pogas un aizākējiet āķus. Satiniet lentes un jostas



- Ievietojiet mazākus veļas gabalus (piem., neilona zeķbikses, jostas u. c.) un apģērbus ar āķiem (piem., krūšturus) auduma maisā vai spilvendrānā ar rāvējslēdzēju.



- Noņemiet aizkaru gredzenus vai ievietojiet aizkarus auduma maisā ar visiem gredzeniem.

KĀ LIETOT VEĻAS MAZGĀJAMO MAŠĪNU

1. Ievietojiet veļu



Atveriet durvis un ievietojiet veļu. Ievietojiet apģērbus cilindrā pa vienam, nespiežot apģērbus un nepārpildot cilindru. Ievērojiet maksimālo svaru, kas norādīts PROGRAMMU TABULĀ. Ja veļas mašīna ir pārpildīta, veļa netiek pietiekami labi izmazgāta un tiek saburzīta.

2. Aizveriet durvis





Pārliedzinieties, vai starp durvju stiklu un gumijas blīvējumu nav iesprūduši veļas. Aizveriet durvis, līdz dzirdat aizvēšanās klikšķi.

3. Atgrieziet ūdenskrānu



Pārliedzinieties, ka veļas mazgājama mašīna ir pievienota ūdens apgādes avotam. Atveriet ūdens krānu.

Ieslēdziet veļas mazgājamo mašīnu

Nospiediet pogu "IESL./IZSL." , pogas "Palaišana/apturēšana"  indikators lēni mirgo.

4. Vēlamās programmas iestatīšana

Izvēlieties nepieciešamo programmu, pagriežot „Programmas pārslēgu”.

Veļas mazgājamā mašīna automātiski parāda noklusējuma temperatūras iestatījumu un mazgāšanas cikla ilgumu. Ja nepieciešams, pielāgojiet temperatūras un/vai veļas izgriešanas ātruma iestatījumus ar attiecīgajām pogām.

Ja nepieciešams, mainiet temperatūru

Nospiediet pogu "Temperatūra" , lai pamazām pazeminātu temperatūras iestatījumu, līdz iestatīta mazgāšana aukstā ūdenī (displejā tiek parādīts "- -"). Vēlreiz nospiežot pogu, atgriezīsieties pie augstākajiem iespējamiem iestatījumiem.

Ja nepieciešams, nomainiet veļas izgriešanas ātrumu

Nospiediet pogu "Centrifūga" , lai pamazām samazinātu centrifūgas ātrumu, līdz centrifūgas cikls ir izslēgts (displejā tiek parādīta "0"). Vēlreiz nospiežot pogu, atgriezīsieties pie augstākajiem iespējamiem iestatījumiem.

Ja nepieciešams, izvēlieties funkcijas

Lai izvēlētos funkciju, nospiediet pogu; displejā iedegsies attiecīgais simbols.

Lai atceltu opciju, vēlreiz nospiediet pogu; gaismā nodziest.

 Ja atlasītā funkcija nav saderīga ar iestatīto programmu, par nesaderību signalizēs zummers (3 pikstoši signāli) un mirgos attiecīgais indikators.

 Ja atlasītā funkcija nav saderīga ar citu iepriekš iestatītu funkciju, aktīva būs tikai pēdējā atlasītā funkcija.

5. Mazgāšanas līdzekļa pievienošana



Izvelciet mazgāšanas līdzekļa dozatoru un iepildiet mazgāšanas līdzekli (papildu līdzekļus/mikstinātāju) atbilstīgajos nodalījumos, kā aprakstīts nodaļā "MAZGĀŠANAS LĪDZEKĻA DOZATORS". Ievērojiet uz iepakojuma minētos dozēšanas norādījumus.

 Pareiza mazgāšanas līdzekļa/piedevu dozēšana ir svarīga, jo tā:



- optimizē mazgāšanas rezultātu;
- novērš mazgāšanas līdzekļa pārpalikumu uzkrāšanos jūsu veļā;
- palīdz ietaupīt naudu, lieki netērējot mazgāšanas līdzekli;
- aizsargā veļas mazgājamo mašīnu, neļaujot apkalpoties ierīces detaļām;
- tā saudzē vidi, jo tiek novērsts papildu vides piesārņojums.

6. Programmas atliktā palaišana

• Lai iestatītu atlasītās programmas atlikto palaišanu (maksimāli pēc 24 h), nospiediet pogu, lai iestatītu vēlamo atlikšanas laiku.

• Kad šī funkcija ir iespējota, displejā iedegas simbols . Lai atceltu aizkavēto palaišanu, turiet pogu nospiestu, līdz displejā redzamā vērtība ir "0".

7. Programmas palaišana



• Nospiediet "Palaišana/apturēšana" pogu. Mašīna aizslēgs durvis ( simbols izslēdzas), un trumulis sāks griezties; durvis tiks atslēgtas ( simbols izslēdzas) un tad atkal aizslēgtas ( simbols ieslēdzas) kā katra mazgāšanas fāzes sagatavošanas posms. "Klikšķa" troksnis ir durvju aizslēgšanas mehānisma daļa. Ūdens iepļūst trumulī, un, līdzko durvis ir aizslēgtas, tiek uzsākta mazgāšanas fāze.

 Atlikušais programmas darbības laiks var mainīties. Tādi faktori kā mazgāšanas slodzes asimetrija vai putu veidošanās var ietekmēt programmas darbības laiku.

8. Ja nepieciešams, mainiet aktīvās programmas iestatījumus

Programmas iestatījumus varat mainīt arī programmas darbības laikā. Izmaiņas tiks ieviestas, ja programmas attiecīgā fāze vēl nebūs beigusī darboties.



Palaištās programmas iestatījumu maiņa:

- Nospiediet pogu "Palaišana/Apturēšana"  (apstiprinošs "pīkstiens"), lai apturētu palaisto programmu.
- Mainiet iestatījumus.
- Vēlreiz nospiediet pogu "Palaišana/Apturēšana"  (apstiprinošs "pīkstiens"), lai turpinātu programmas izpildi.

 Ja mainījāt programmu, mazgāšanas līdzeklis jaunajai programmai vairs nav jāpievieno.

Lai nepieļautu, ka netīšām tiek mainīti aktīvās programmas iestatījumi (piemēram, bērnu dēļ), izmantojiet funkciju "Key lock" (Taustiņu bloķēšana) .



Apturiet palaisto programmu un, ja nepieciešams, atveriet ierīces lūku

- Lai apturētu aktīvu programmu, nospiediet pogu "Palaišana/apturēšana" .
- Ja ūdens līmenis vai temperatūra nav pārāk augsti, nodziest indikators "Durvis bloķētas" . Varat atvērt durvis, lai, piemēram, ieliktu vairāk veļas vai izņemtu veļu, kas tika ievietota nejauši.
- Nospiediet pogu "Palaišana/apturēšana" , lai turpinātu programmu.

9. Ja nepieciešams, atceliet palaisto programmu

- Nospiediet un turiet ieslēgšanas/izslēgšanas  pogu: displejā līdz veļas mazgājamās mašīnas darbības beigām tiek parādīts laika atpakaļskaitīšanas taimeris.
- Ja ūdens līmenis un temperatūra ir pietiekoši zema, durvis atbloķējas un tās var atvērt.
- Ja cilindrā ir ūdens, durvis netiek atbloķētas. Lai atbloķētu durvis, ieslēdziet veļas mazgājamo mašīnu, atlasiet programmu "Centrifugēšana ar notecināšanu" un izslēdziet centrifūgas funkciju, iestatot centrifūgas ātrumu "0".
- Programmas beigās ūdens tiek novadīts un durvis tiek atbloķētas.

10. Pēc programmas darbības beigām izslēdziet veļas mazgājamo mašīnu

- Kad programma beigusī darboties, uz displeja parādās uzraksts „BEIGAS”.
 - Durvis var atvērt tikai tad, kad ir nodzisis simbols “Durvis bloķētas” .
 - Pārliedzieties, ka indikators “Durvis bloķētas”  ir nodzisis, pēc tam atveriet durvis un izņemiet veļu.
 - Nospiediet pogu “IESL./IZSL.” , lai izslēgtu veļas mašīnu. Lai taupītu enerģiju, ja ierīce netiek manuāli izslēgta ar pogu, tā automātiski izslēdzas aptuveni 30 minūtēs pēc programmas beigām.
- Atstājiet durvis atvērtas, lai ļautu ierīces iekšpusei nožūt.

Aktīvas programmas apturēšana

Lai apturētu mazgāšanas ciklu, nospiediet pogu "Palaišana/pauze" ; indikators izslēdzas, un displejā mirgo atlikušais laiks. Lai atsāktu mazgāšanas ciklu no vietas, kur tas tika pārtraukts, nospiediet pogu vēlreiz.

Padomi un ieteikumi

VEĻAS ŠĶIROŠANAS NOTEIKUMI

- Auduma veids/kopšanas etiķetes (kokvilna, jaukti audumi, sintētika, vilna, audumi mazgāšanai ar rokām).
- Krāsa (atdaliel krāsaino un balto veļu, jaunus krāsainos apģērbus mazgājiet atsevišķi).
- Izmērs (lai uzlabotu mazgāšanas efektivitāti un veļas izvietojumu cilindrā, mazgājiet dažāda izmēra veļu).
- Delikāts apģērbs (nelielus apģērba gabalus, piemēram, neilona zeķes, vai apģērbus ar āķīšiem, piemēram, krūšturus, ievietojiet veļas mazgājamā maisā vai spilvendrānā ar rāvējslēdzēja aizdari).

MAZGĀŠANAS SIMBOLI APĢĒRBA KOPŠANAS ETIĶETĒS

Vērtība, kas norādīta bļodas simbolā, ir maksimālā pieļaujamā temperatūra apģērba gabala mazgāšanai.

 Drīkst mazgāt veļas mašīnā

 Mazgāt saudzīgi

 Mazgāt īpaši saudzīgi

 Mazgāt tikai ar rokām

 Nemazgāt

REGULĀRI IZTĪRIET ŪDENS FILTRU

- Tas nepieciešams, lai nepieļautu, ka filtrs aizsērē un neļauj veikt pareizu ūdens novadīšanu.

TAUPIET ENERĢIJU UN SAUDZĒJIET APKĀRTĒJO VIDI

- Ievērojot veļas apjoma ierobežojumus, kas norādīti PROGRAMMU TABULĀ, optimizēsiet enerģijas, ūdens un mazgāšanas līdzekļa patēriņu un saīsināsiet mazgāšanas laiku.
- Neizmantojiet lielāku daudzumu mazgāšanas līdzekļa kā mazgāšanas līdzekļa ražotāja norādījumos.
- Taupiet elektroenerģiju, izmantojot 60°C, nevis 90°C mazgāšanas programmu, vai 40°C, nevis 60°C mazgāšanas programmu. Kokvilnas apģērba mazgāšanai ieteicams lietot programmu “Kokvilna” 60°C temperatūrā, kas darbojas ilgāk, taču patērē mazāk enerģijas.
- Lai taupītu enerģiju un laiku, mazgājot veļu, atlasiet vislielāko pieejamo veļas izgriešanas ātrumu, lai samazinātu atlikušā ūdens daudzumu veļā pēc mazgāšanas ciklabeigām.
- Pirms mazgāšanas apstrādājiet traipus ar atbilstīgu traipu tīrīšanas līdzekli vai samitriniet sakaltušu traipu ar ūdeni — tas samazinās nepieciešamību mazgāt veļu augstākā temperatūrā.

Piederumi

Stiprinājuma komplekts ir pieejams IKEA veikalos

STACKING KIT

To izmantojot, varat nostiprināt žāvētāju virs veļas mazgājamās mašīnas, lai ietaupītu vietu un jums būtu vieglāk ievietot veļu žāvētājā un izņemt veļu no tā.

DURVIS

Lai atvērtu durvis, pavelciet rokturi.

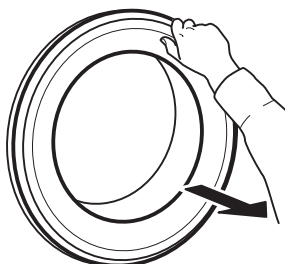

Lai aizvērtu durvis, turiet rokturi un pastumiet to, līdz dzirdat aizvēšanās klikšķi.

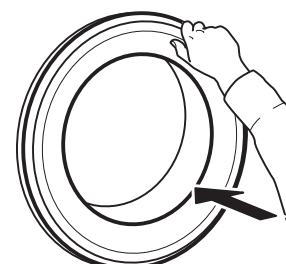

Kā rīkoties, ja...

Veļas mazgājamā mašīna dažkārt var nedarboties pareizi dažādu iemeslu dēļ. Pirms pēcpārdošanas servisa izsaukšanas ir ieteicams pārbaudīt, lai pārliecinātos, vai problēma gadījumā nav viegli atrisināma, izmantojot turpmāk sniegto sarakstu.

Problēma	Iespējamie iemesli / risinājumi:
Veļas mašīna neieslēdzas.	<ul style="list-style-type: none"> Spraudnis nav ievietots kontaktligzdā, vai nav ievietots pietiekami, lai veidotu kontaktu. Radusies barošanas kļūme.
Nevar ieslēgt mazgāšanas ciklu.	<ul style="list-style-type: none"> Nav nospiesta "Ieslēgt/izslēgt" poga. Nav nospiesta "Palaišana/Apturēts" poga. Nav atgriezts ūdenskrāns. Ir iestatīta "Atliktā palaišana". Mašīna darbojas DEMO režīmā; pārbaudiet, vai displejā redzams "dOn". Durvis nav pilnībā aizvērtas.
Veļas mašīna neuzpilda ūdeni (displejā tiek parādīts ziņojums "h2o"). Skaņas signāls atskan ik pēc 5 sekundēm.	<ul style="list-style-type: none"> Ūdens iepļūdes šļūtene nav pievienota pie krāna. Šļūtene ir saliekta. Nav atgriezts ūdenskrāns. Ūdensvadā ir pārtraukta ūdens padeve. Nav pietiekama spiediena. Nav nospiesta "Palaišana/Apturēts" poga.
Veļas mašīna uzņem un notecina ūdeni nepārtraukti.	<ul style="list-style-type: none"> Noteces šļūtene nav uzstādīta 65 līdz 100 cm no zemes. Noteces šļūtenes gals ir iemērķts ūdenī. Noteces savienotājam uz sienas nav gaisa ventilācijas atveres. Ja problēma pēc šo pārbaūžu veikšanas saglabājas, tad aizveriet ūdens krānu, izslēdziet veļas mašīnu un izsauciet pēcpārdošanas servisu. Ja mājoklis atrodas vienā no ēkas augšējiem stāviem, reizēm var rasties sifona efekts, tādējādi izraisot nepārtrauktu veļas mašīnas uzpildīšanos ar ūdeni un tā noteci. Lai novērstu šāda veida problēmas, tirgū ir pieejami īpaši pretisifona efekta vārsti.
Veļas mašīna nenovada ūdeni vai neveic veļas izgriešanu.	<ul style="list-style-type: none"> Programma neietver drenāžas funkciju: izmantojot dažas programmas, tā ir aktivizējama manuāli. Noteces šļūtene ir saliekta. Noteces līnija ir aizsprostota.
Veļas mašīna pārmērīgi vibrē centrifūgas darbības cikla laikā.	<ul style="list-style-type: none"> Uzstādīšanas laikā cilindrs nebija pareizi atbloķēts. Veļas mašīna nav nolīmeņota. Veļas mašīna ir iespiesta starp mēbelēm un sienu.
Ūdens noplūde no veļas mašīnas	<ul style="list-style-type: none"> Ūdens iepļūdes šļūtene nav pareizi nostiprināta. Mazgāšanas līdzekļa dozators ir aizsērējis. Noteces šļūtene nav pienācīgi nostiprināta.
Mašīna ir bloķēta, un displejā mirgo kļūdas kods (piemēram, F-01, F-..).	<ul style="list-style-type: none"> Izslēdziet veļas mašīnu, atvienojiet to no elektrotīkla un uzgaidiet aptuveni 1 minūti, pirms ieslēgt to vēlreiz. Ja problēmu neizdodas novērst, sazinieties ar klientu apkalpošanas dienestu.
Veidojas pārāk daudz putu.	<ul style="list-style-type: none"> Mazgāšanas līdzeklis nav saderīgs ar veļas mazgājamo mašīnu (tam jābūt uzrakstam "veļas mazgājamām mašīnām", "mazgāšanai ar rokām un veļas mašīnām" vai tamlīdzīgi). Pārmērīgs dozējums.
Durvis ir bloķētas, kļūmes indikators ir/nav iedeģts, un programma nedarbojas.	<ul style="list-style-type: none"> Durvis tiek bloķētas strāvas pārrāvuma gadījumā. Programma automātiski atsāks darbu, tiklīdz strāvas padeve būs atjaunota. Veļas mašīna ir nogaides režīmā. Programma automātiski atsāks darbu, tiklīdz tiks novērstas dīkstāves iemesls.

Tehniskie dati

IKEA	UDDARP	7	220-240 50	D	0,689	69	44	B	4	0,5	80	C
Zīmols	Modelis	Nominālā ietilpība (kg)	Spriegums (V) Frekvence (Hz)	Energoefektivitātes klase	Enerģijas patēriņš kWh uz ciklu, pamatojoties uz programmu eko 40-60.	Svērtais enerģijas patēriņš kWh uz 100 mazgāšanas cikliem	Eko programmas ūdens patēriņš litros uz ciklu	Centrifugēšanas efektivitātes klase	Enerģijas patēriņš		Trokšņa emisija eco 40-60 programmas laikā (griešanās fāze) dB(A)	Trokšņa emisijas klase
								atliktā palaišana (W)	gaidīšanas režīms (W)			

Installatie

- ⚠ Lees het veiligheidsboekje en raadpleeg de montage-instructies. De fabrikant aanvaardt geen aansprakelijkheid voor schade of letsel als gevolg van het niet in acht nemen van de veiligheidsvoorschriften.
- ⚠ Zorg ervoor dat alle transportbouten verwijderd zijn.
- ⚠ Sluit slangen en kabel op de juiste manier aan.
- ⚠ Het apparaat moet verplaatst en geïnstalleerd worden door twee of meer personen - risico voor verwondingen. Gebruik beschermende handschoenen om uit te pakken en te installeren - risico voor snijwonden.
- ⚠ Controleer bij de installatie van het apparaat of de vier pootjes stevig op de vloer rusten, stel ze naar wens af en controleer of het apparaat exact horizontaal staat en gebruik hiervoor een waterpas.

- ⚠ Als het apparaat geïnstalleerd wordt op hout of een "vlottende" vloer (sommige parketten en laminaat), bevestig een plaat van 60 x 60 x 3 cm (minstens) multiplex aan de vloer en plaats daar het apparaat op.
- ⚠ Sluit de watertoevoerslang(en) op de waterleiding aan, volgens de voorschriften van het Waterleidingbedrijf.
- ⚠ De wasmachine is uitgerust met transportschroeven, om mogelijke interne schade tijdens het vervoer te voorkomen. Voordat u de wasmachine in gebruik neemt, moeten de transportschroeven verwijderd worden. Dek de openingen af met de 4 bijgesloten plastic doppen.

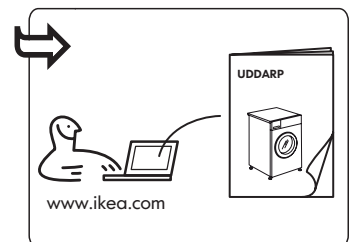
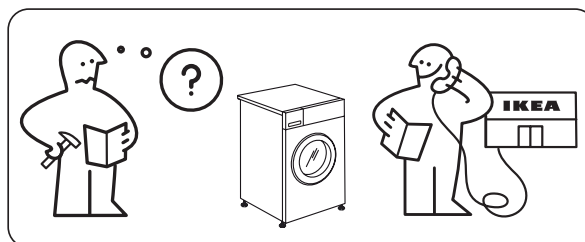
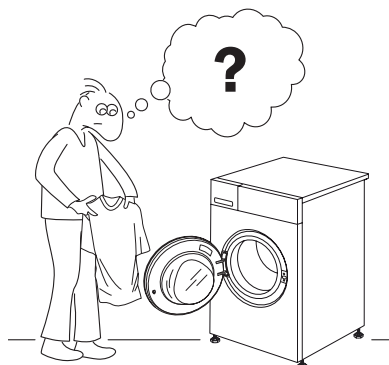
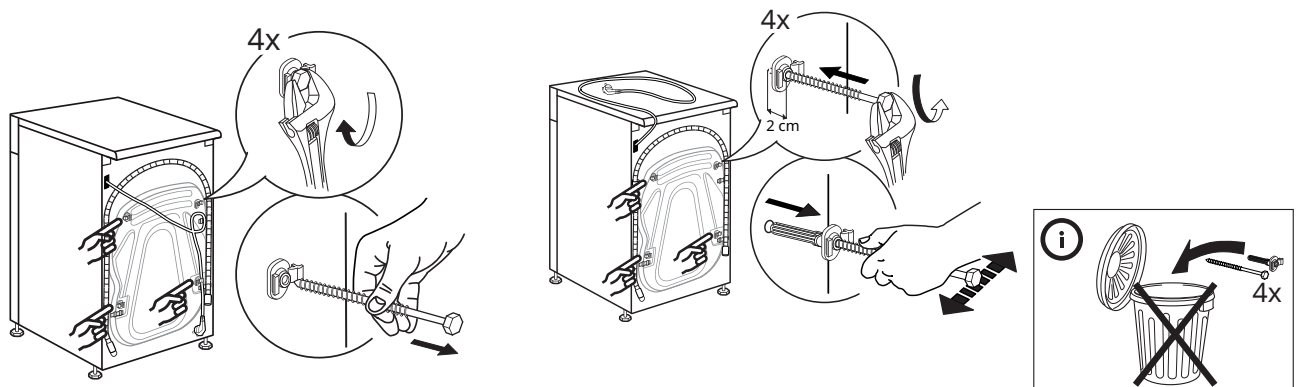

Productbeschrijving

- 1 Werkblad
- 2 Wasmiddeldo-
seerbakje
- 3 Bedie-
ningspaneel
- 4 Deurknop
- 5 Deur
- 6 Waterfilter -
achter plint
- 7 Plint
(verwijderbaar)
- 8 Verstelbare
pootjes (4)

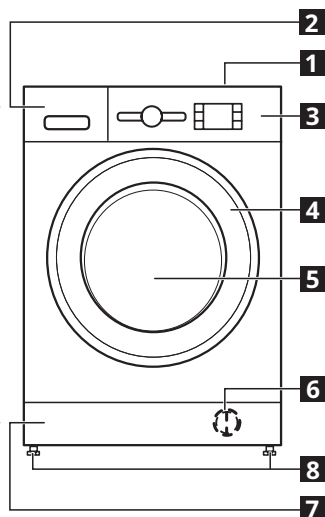

WASMIDDELDOSEERBAKJE

1. Hoofdwaskvakje II
 - Hoofdwasmiddel.
 - Vlekkenmiddelen.
 - Waterontharder.
 - Als u waspoeder gebruikt, is het verwijderbare plastic tussenschot A niet nodig en kan het in sleuf B worden geplaatst.
 - Het verwijderbare plastic tussenschot (A) wordt geleverd in een plastic zakje als een fitting met doppen.
2. Voorwaskvakje I
 - Voorwasmiddel.
3. Wasverzachtervakje III
 - Wasverzachter.
 - Vloeibaar stijfsel.

- ⚠ Schenk wasverzachter of stijfseloplossing tot maximaal het teken "MAX" in het bakje.
- 4. Ontgrendelknop (indrukken om het wasmiddeldoseerbakje te verwijderen voor reiniging).

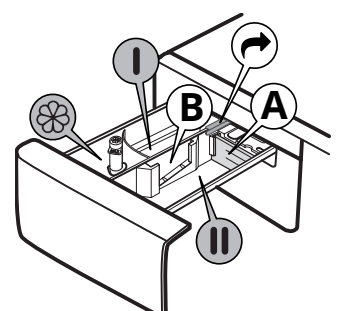

Bedieningspaneel

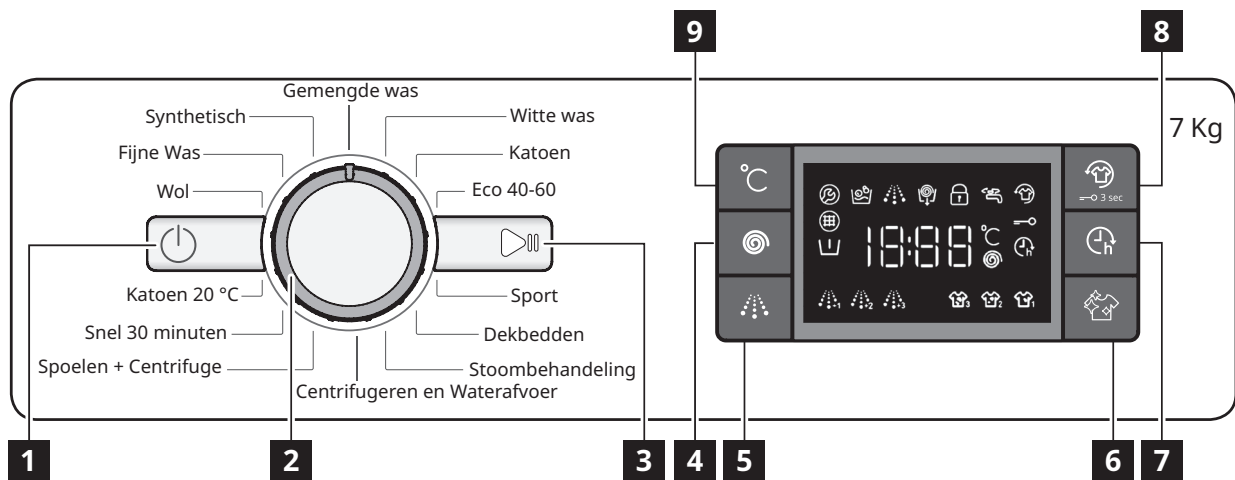

- 1** "ON/OFF"-toets
- 2** Keuze programma
- 3** "Start/Pauze"-toets
- 4** "Centrifuge"-toets
- 5** "Intensief spoelen"-toets
- 6** "Schoon+"-toets
- 7** "Startvertrager"-toets
- 8** Toets "Fris Plus"/ Toets "Toetsblokkering"
- 9** "Temperatuur"-toets

De opties/functies zijn niet bij alle wasprogramma's beschikbaar. Een optie/functie kan een andere uitsluiten omdat de opties/functies niet compatibel zijn.

DISPLAYINDICATORS

	Deur vergrendeld	Deze indicator zal branden <ul style="list-style-type: none"> • nadat u een programma hebt gestart • de deur met controlevenster vergrendeld is.
	Fris Plus	Deze indicator zal branden <ul style="list-style-type: none"> • nadat u op de toets Fris Plus hebt gedrukt.
	Start vertraging	Deze indicator zal branden <ul style="list-style-type: none"> • nadat u op de Startvertrager toets heeft gedrukt.
	Toetsblokkering	Deze indicator zal branden <ul style="list-style-type: none"> • nadat de functie "Key lock" is geactiveerd door de toets 8 gedurende 3 seconden in te drukken.
	Indicator van de wasfase	Deze indicator geeft de actuele programmafase aan, gaande van links naar rechts via wassen, spoelen en afvoeren. De indicator die brandt geeft aan welke fase wordt uitgevoerd.
	Bel service	Storing: Bel de consumentenservice <ul style="list-style-type: none"> • Zie het gedeelte "Wat moet u doen als..." • Als de indicator blijft branden, bel de consumentenservice.
	Waterfilter verstopt	Storing: Waterfilter verstopt <ul style="list-style-type: none"> • Water kan niet worden afgetapt; waterfilter is mogelijk geblokkeerd.
	Geen water	Storing: Geen water <ul style="list-style-type: none"> • Geen of onvoldoende watertoevoer.

Eerste gebruik

Verwijder alle productie-afval:

- Kies het programma "Katoen" op een temperatuur van 60°C.
- Doe een klein beetje wasmiddel (maximaal 1/3 van de hoeveelheid die aanbevolen wordt door de fabrikant voor licht vervuild wasgoed) in het hoofdwaskvakje **II** van het wasmiddeldoseerbakje.

- Het programma starten zonder wasgoed (met lege trommel).
- Zie de paragraaf "DAGELIJKS GEBRUIK" voor informatie over het selecteren en starten van een programma.

Programmatabel

Max belading 7 Kg Stroomverbruik in uitgeschakelde modus is 0,5 W / in ingeschakelde modus 8,0 W						Wasmiddelen en additieven			Aanbevolen wasmiddel		Rest-vocht % (*)	Energieverbruik kWh	Totaal water l	Was-temperatuur °C
Programma	Temperaturen		Max. centrifugeersnelheid (rpm)	Max. belading (kg)	Duur (uur : min)	Voorwas	Hoofdw	Wasverzachter	Poeder	Vloeibaar				
	Instelling	Range				I	II	☼						
Gemengde was	40°C	☼ - 40°C	1000	7.0	1:00	-	●	○	-	✓	-	-	-	-
Witte was	60°C	☼ - 90°C	1200	7.0	2:30	● (90°)	●	○	✓	✓	52	1.36	75	55
Katoen	40°C	☼ - 60°C	1200	7.0	3:40	-	●	○	✓	✓	50	0.98	75	45
Eco 40-60	40°C	40°C	1151	7.0	3:25	-	●	○	✓	✓	53	0.89	47	35
			1151	3.5	2:40	-	●	○	✓	✓	53	0.58	45	34
			1151	2.0	2:10	-	●	○	✓	✓	53	0.51	39	33
Sport	40°C	☼ - 40°C	600	3.5	1:30	-	●	○	-	✓	-	-	-	-
Dekbedden	30°C	☼ - 30°C	1000	3.0	1:30	-	●	○	-	✓	-	-	-	-
Stoombehandeling	-	-	-	1.0	0:20	-	-	-	-	-	-	-	-	-
Centrifugeren + waterafvoer	-	-	1200	7.0	0:10	-	-	-	-	-	-	-	-	-
Spoelen + Centrifuge	-	-	1200	7.0	0:55	-	II	○	-	-	-	-	-	-
Snel 30 minuten	30°C	☼ - 30°C	800	3.5	0:30	-	●	○	-	✓	73	0.19	31	27
Katoen 20 °C	20°C	☼ - 20°C	1200	7.0	1:50	-	●	○	-	✓	52	0.16	64	22
Wol	40°C	☼ - 40°C	800	1.5	1:15	-	●	○	-	✓	-	-	-	-
Fijne Was	30°C	☼ - 30°C	-	1.0	1:20	-	●	○	-	✓	-	-	-	-
Synthetisch	40°C	☼ - 60°C	1200	4.0	2:55	-	●	○	✓	✓	35	0.86	60	43

● Nodige dosering ○ Optionele dosering

Deze gegevens kunnen in uw huis verschillen, als gevolg van veranderende omstandigheden in de inlaattemperatuur van het water, waterdruk enz.

De geschatte programmaduur geldt voor de standaardinstelling van de programma's, zonder opties. De waarden die zijn vermeld voor andere programma's dan het Eco 40-60 programma zijn slechts indicatief.

Eco 40-60 - Test wascyclus in overeenstemming met de Europese ecodesignverordening 2019/2014. Het meest efficiënte programma wat energie- en waterverbruik voor het wassen van normaal vervuilde katoenen wasgoed betreft.

Opmerking: de op het display aangegeven centrifugesnelheden kunnen enigszins afwijken van de in de tabel aangegeven waarden.

Voor alle testinstituten

Lang wasprogramma voor katoen: stel de wascyclus **Katoen** in met een temperatuur van 40°C.

Synthetisch programma: stel de wascyclus voor **Synthetisch** goed in met een temperatuur van 40°C.

* Na afloop van het programma en centrifuge aan de hoogste snelheid, in default programma-instelling.

Sensortechnologie - sensortechnologie past het water- en energieverbruik en de duur van het programma aan de hoeveelheid wasgoed aan.

Dagelijks gebruik

HET WASGOED KLAARMAKEN

Zakken leeg maken



- Munten, paperclips en dergelijke kunnen het wasgoed en de onderdelen van de wasmachine beschadigen.
- Tissues worden tijdens de wascyclus verscheurd en de fragmenten dienen vervolgens met de hand worden verwijderd.

Sluit alle ritssluitingen, knopen en haakjes. Maak alle linten en gordels vast



- Steek kleine kledingstukken (bijv. nylon bonnetterierie, gordels, enz.) en kledingstukken met haakjes (bijv. beha's) in een stoffen zak of in een kussensloop met ritssluiting.



- Verwijder ringen uit gordijnen of doe anders de gordijnen in een stoffen zak samen met de ringen.

GEBRUIK VAN DE WASMACHINE

1. Was in de machine doen



Maak de deur open en doe de was in de machine. Plaats de stukken wasgoed één voor één in de trommel zonder de machine te overladen. Houd u aan de maximale belading die te vinden is in de "PROGRAMMATABEL".

Als de wasmachine te vol wordt gestopt, wordt het wasgoed minder goed gewassen en kreukt het meer.

2. Deur sluiten



Zorg ervoor dat er geen was vast komt te zitten tussen het deurglas en de rubberen sluitband. De deur zodanig sluiten dat u de sluitklik hoort.

3. Kraan opendraaien



Zorg ervoor dat de wasmachine is aangesloten op het waterleidingnet. Draai de kraan open.

De wasmachine inschakelen

Druk op "ON/OFF" , de "Start/Pauze" lamp knippert langzaam.

4. Het gewenste programma instellen

Selecteer het gewenste programma met de draaiknop voor het kiezen van het programma.

De wasmachine geeft automatisch de standaardtemperatuurinstelling weer en vervolgens de duur van de wascyclus. Stel zo nodig de temperatuur- en/of centrifugesnelheidsinstellingen af met de betreffende toetsen.

Wijzig de temperatuur, indien nodig

Druk op de "Temperatuur" toets om de temperatuurinstelling geleidelijk te verlagen totdat koud wassen ingesteld is ("-" wordt op het display weergegeven). Druk opnieuw op de toets om de hoogste instelling opnieuw in te stellen.

De centrifugesnelheid wijzigen, indien nodig

Druk op de "Centrifuge"-toets om de centrifugesnelheid geleidelijk te verlagen totdat de centrifugecyclus is uitgeschakeld ("0" wordt op het display weergegeven). Druk opnieuw op de toets om de hoogste instelling opnieuw in te stellen.

Selecteer functies, indien nodig

Druk op de toets om de functie te selecteren; het bijbehorende symbool op het display brandt. Druk opnieuw op de toets om de optie te annuleren; de lamp dooft.

Als de geselecteerde functie niet compatibel is met het ingestelde programma, wordt dit aangegeven door 3 pieptonen en gaat het bijbehorende lampje knipperen.

Als de geselecteerde functie niet compatibel is met een andere eerder ingestelde functie, blijft alleen de laatst gekozen functie actief.

5. Wasmiddel toevoegen



Trek het wasmiddeldoseerbakje uit en voeg wasmiddel (en additieven/wasverzachter) toe aan de bijbehorende vakjes zoals beschreven in de paragraaf "WASMIDDELDOSEERBAKJE". Volg de aanwijzingen op de verpakking van het wasmiddel.

Correcte dosering van wasmiddel / nabehandelingsproducten is belangrijk, omdat:

- het wasresultaat wordt geoptimaliseerd
- het irritante resten van overtollige wasmiddel in uw wasgoed voorkomt
- het geld bespaart door het voorkomen van verspilling van overtollig wasmiddel
- het de machine beschermt door het voorkomen van verkalming van onderdelen
- het aandacht heeft voor het milieu door het voorkomen van onnodige belasting voor het milieu.

6. De start van een programma uitstellen

- Om het geselecteerde programma op een later moment te starten (tot 24 uur), druk op de toets om de gewenste vertraging in te stellen.
- Het symbool brandt op de display wanneer deze functie geactiveerd is. Om de uitgestelde start te annuleren druk nogmaals op de toets tot de waarde "0" verschijnt op de display.

7. Programma starten

- Druk op de knop start/pauze. De machine vergrendelt de deur (symbool aan) en de trommel begint te draaien; de deur wordt ontgrendeld (symbool UIT) en vervolgens weer vergrendeld (symbool aan) vóór elk wasprogramma. Het klikgeluid is het geluid van de deurvergrendeling. Zodra de deur is vergrendeld, stroomt er water de trommel binnen en start het wasprogramma.

De resterende programmaduur kan variëren. Factoren als onbalans in de lading van het wasgoed of schuimvorming kan een effect hebben op de duur van het programma.

8. De instellingen van een programma in uitvoering wijzigen, indien nodig

U kunt de instellingen nog steeds wijzigen terwijl een programma wordt uitgevoerd. De wijzigingen zullen worden toegepast, mits de betreffende programmafase nog niet voltooid is.

Om de instellingen van een programma in uitvoering te wijzigen:

- Druk op "Start/Pauze" (piepton ter bevestiging) om het programma in uitvoering te onderbreken.
- Wijzig uw instellingen.
- Druk opnieuw op "Start/Pauze" (piepton ter bevestiging) om het programma te vervolgen.

Als u het programma heeft gewijzigd geen wasmiddel voor het nieuwe programma toevoegen.

Gebruik de "Toetsblokkering" om te voorkomen dat een lopend programma per ongeluk (bijvoorbeeld door kinderen) wordt gewijzigd.



Onderbreek een programma in uitvoering en open de deur open, indien gewenst

- Start/Pauze" indrukken om een programma in uitvoering te onderbreken.
- Mits het waterpeil of de temperatuur niet te hoog is, zal het controlelampje voor "deur vergrendeld" doven. U kunt de deur openen, bijvoorbeeld om was toe te voegen of om was er uit te halen die per ongeluk in de wasmachine is gedaan.
- Druk op "Start/Pauze" om het programma te vervolgen.

9. Een programma in uitvoering annuleren, indien nodig

- Houd de toets "ON/OFF"  ingedrukt: op het display wordt afgeteld totdat de wasmachine stopt.
- Als het waterniveau en de temperatuur laag genoeg zijn, wordt de deur ontgrendeld en kan worden geopend.
- De deur blijft vergrendeld als er water in de trommel staat. Om de deur te ontgrendelen schakelt u de wasmachine in, selecteert u het programma "Centrifugeren en Waterafvoer" en schakelt u de centrifuge-optie uit door de centrifugesnelheid op 0 te zetten.
- Het water wordt afgevoerd en de deur wordt ontgrendeld aan het einde van het programma.

10. De wasmachine uitschakelen nadat het programma is beëindigd

- Aan het einde van de cyclus wordt "EINDE" weergegeven op het display.
- De deur kan eerst geopend worden wanneer het lichtje van het symbool "Deur vergrendeld"  dooft.
- Controleer of de indicator "Deur vergrendeld"  uitstaat, open vervolgens de deur en neem het wasgoed uit.
- "ON/OFF"  indrukken om de wasmachine uit te schakelen.

Als de wasmachine niet manueel wordt uitgeschakeld met de toets, wordt om energie te besparen de wasmachine automatisch uitgeschakeld ongeveer 30 minuten na het einde van het programma. Laat de deur op een kier staan zodat de binnenzijde van de wasmachine kan drogen.

Een lopend programma onderbreken

Om de wascyclus te onderbreken, druk op de toets "Start/Pauze" ; het indicatielampje gaat uit en de resterende tijd knippert op het display. Om de wascyclus te starten vanaf het punt waar het onderbroken was, druk opnieuw op de toets.





Hints en tips

REGELS VOOR HET SORTEREN VAN HET WASGOED

- Soort stof / voorschriften op etiket (katoen, gemengde vezels, synthetische stoffen, wol, handwasartikelen).
- Kleur (gekleurde en witte artikelen scheiden, nieuwe gekleurde artikelen apart wassen).
- Afmeting (was stukken van verschillende afmetingen samen voor betere wasresultaten en een optimale gewichtsverdeling in de trommel).
- Fijne was (doe kleine artikelen – zoals nylonkousen – en kledingstukken met sluihaken – zoals beha's – in een waszak of een kussensloop met ritssluiting).

WASSYMBOLEN OP ETIKETTEN IN KLEDINGSTUKKEN

De waarde gegeven in het symbool met de wasmachine is de maximumtemperatuur die mogelijk is om dit kledingstuk te wassen.

-  Normale mechanische werking
-  Beperkte mechanische werking
-  Zeer beperkte mechanische werking
-  Alleen handwas
-  Niet wassen

HET WATERFILTER REGELMATIG REINIGEN

- Dat is nodig om te voorkomen dat de filter blokkeert en verhindert dat het water correct wordt afgevoerd.

ENERGIEBESPARING EN MILIEUBESCHERMING

- Door rekening te houden met de maximale belading die te vinden is in de programmatabel, wordt het gebruik van energie, water en wasmiddel geoptimaliseerd en worden de wastijden verkort.
- Gebruik niet meer wasmiddel dan aanbevolen door de wasmiddelfabrikant.
- Bespaar energie door op 60°C te wassen in plaats van 90°C, of op 40°C in plaats van 60°C. Het is raadzaam om het programma "Katoen" op 60°C te gebruiken voor katoenen kledingstukken. Dit programma duurt langer maar verbruikt minder energie.
- Om energie en tijd tijdens het wassen te sparen selecteert u de hoogste centrifugesnelheid van het programma om de hoeveelheid restwater in de kledingstukken aan het einde van de wascyclus te reduceren.
- Behandel vlekken vooraf met een geschikt ontvlekkingsmiddel, of bevochtig anders opgedroogde vlekken met water vóór het wassen, want dat maakt het gebruik van een heetwasprogramma overbodig.

Accessoires

De stapelset is verkrijgbaar bij IKEA

STACKING KIT

waarmee uw droger bovenop uw wasmachine geïnstalleerd kan worden om ruimte te besparen en om het in- en uitladen van uw droger te vergemakkelijken.

DEUR

Trek aan de hendel om de deur te openen.

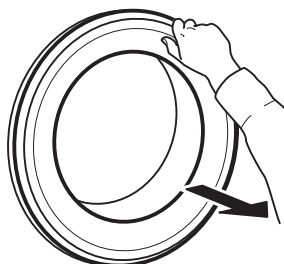

Pak de hendel vast en duw om de deur te sluiten, tot u de deur hoort dichtklikken.

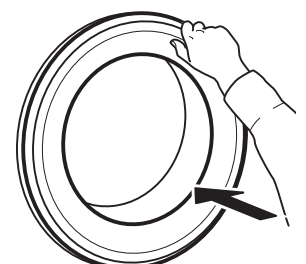

Wat moet u doen als...

De wasmachine kan soms om bepaalde redenen niet goed werken. Vooral de Klantendienst te contacteren, wordt aanbevolen te controleren of het probleem makkelijk opgelost kan worden aan de hand van de volgende lijst.

Probleem	Mogelijke oorzaken/oplossingen:
De wasmachine gaat niet aan.	<ul style="list-style-type: none"> De stekker zit niet in het stopcontact of niet voldoende om contact te maken. Er is een stroomstoring geweest.
De wascyclus start niet.	<ul style="list-style-type: none"> De toets "ON/OFF" is niet ingedrukt. De toets "Start/Pauze" is niet ingedrukt. De waterkraan is niet open. De "Startvertraging" is geselecteerd. De machine staat in de DEMO-modus; controleer of het display "dOn" aangeeft. De deur is niet helemaal dicht.
De wasmachine wordt niet gevuld met water (het bericht "h2o" verschijnt op de display). Een "pieptoon" weerklinkt om de 5 seconden.	<ul style="list-style-type: none"> De watertoevoerslang is niet aangesloten op de kraan. De slang is geplooid. De waterkraan is niet open. De waterleiding is afgesloten. Er is niet voldoende druk. De toets "Start/Pauze" is niet ingedrukt.
De wasmachine wordt constant gevuld met water en weer geleidg.	<ul style="list-style-type: none"> De afvoerslang is niet geïnstalleerd op 65 tot 100 cm van de grond. Het uiteinde van de afvoerslang is ondergedompeld in water. De afvoeraansluiting aan de muur heeft geen luchtventiel. Als het probleem aanhoudt na deze controles, sluit de waterkraan, schakel de wasmachine af en contacteer de klantendienst. Als u op een hoge verdieping van een gebouw woont, kan zich een sifoneffect voordoen, zodat de wasmachine voortdurend water aan- en afvoert. Op de markt zijn speciale kleppen beschikbaar om dit probleem te verhelpen.
De wasmachine loopt niet leeg of centrifugeert niet.	<ul style="list-style-type: none"> Het programma sluit de functie ledigen uit: bij sommige programma's moet dit manueel geactiveerd worden. De afvoerslang is geplooid. De afvoerlijn is verstopt.
De wasmachine trilt te erg tijdens het centrifugeren.	<ul style="list-style-type: none"> Bij de installatie is de trommel niet correct gedeblokkeerd. De wasmachine staat niet waterpas. De wasmachine zit klem tussen een meubel en de muur.
Er lekt water uit de wasmachine	<ul style="list-style-type: none"> De watertoevoerslang is niet goed bevestigd. Het bakje voor wasmiddel is verstopt. De afvoerslang is niet correct bevestigd.
De machine is vergrendeld en de display knippert en geeft een foutcode weer (bv. F-01, F-..).	<ul style="list-style-type: none"> Zet de machine uit, haal de stekker uit het stopcontact, wacht ongeveer 1 minuut en zet weer aan. Als de fout zich blijft voordoen, neem dan contact op met de consumentenservice.
Er wordt te veel schuim gevormd.	<ul style="list-style-type: none"> Het wasmiddel is niet geschikt voor de wasmachine (er moet op staan "voor wasmachines", "voor handwas en wasmachines" of iets dergelijks). Er is te veel wasmiddel gebruikt.
De deur is vergrendeld, met of zonder storingsindicatie, en het programma wordt niet uitgevoerd.	<ul style="list-style-type: none"> De deur is vergrendeld bij stroomuitval. Het programma zal automatisch verder gaan zodra er weer stroom is. De wasmachine staat stil. Het programma zal automatisch worden voortgezet nadat de oorsprong van de stilstand niet meer blijft aanhouden.

Technische gegevens

IKEA	UDDARP	7	220-240 50	D	0,689	69	44	B	4	0,5	80	C
Merk	Model	Nominale capaciteit (kg)	Spanning (V) Frequentie (Hz)	Energiezuinigheidsklasse	Energieverbruik in kWh per cyclus, op basis van eco-programma 40-60.	Gewogen energieverbruik in kWh per 100 wascycli	Waterverbruik van het eco-programma in liter per cyclus	Efficiëntieklasse centrifugeren	Stroomverbruik in		Geluidsemisatie tijdens eco-programma 40-60 (centrifugeren) dB(A)	Geluids-klasse
								startvertraging (W)	stand-by (W)			

Montering

- ⚠ Les sikkerhetsheftet og se monteringsinstruksene. Produsenten er ikke ansvarlig for skade på gjenstander eller personer på grunn av manglende overholdelse av sikkerhetsreglene.
- ⚠ Påse at alle transportboltene er fjernet.
- ⚠ Påse at slanger og kabler er riktig koblet.
- ⚠ Flytting og installering av maskinen må utføres av to eller flere personer - fare for skade. Bruk beskyttende hansker for å pakke ut og installere maskinen - fare for kutt.
- ⚠ Når du installerer apparatet må du kontrollere at alle fire beina står støtt og godt på gulvet, juster de dersom det er nødvendig, og kontroller at apparatet står helt i plan ved å benytte et vater.
- ⚠ Dersom apparatet installeres på tregulv eller "flytende" gulv (enkelte parkett- og laminatmaterialer), fest et 60 x 60 x 3 cm lag (minst) med kryssfiner til gulvet før du plasserer apparatet på det.
- ⚠ Koble slangen/slangene for vanntilførsel til vannkranen i henhold til forskriftene som gjelder for ditt lokale vannverk.
- ⚠ Vaskemaskinen er utstyrt med transportbolter for å hindre at det oppstår innvendige skader under transporten. Transportboltene må fjernes før maskinen tas i bruk. Etter at de er fjernet, må du tette hullene med de 4 medfølgende plastpluggene.

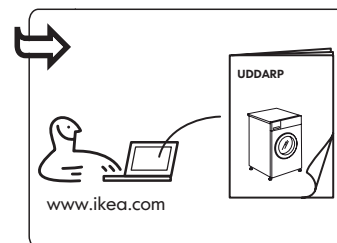
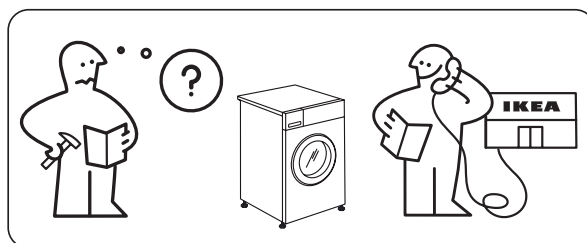
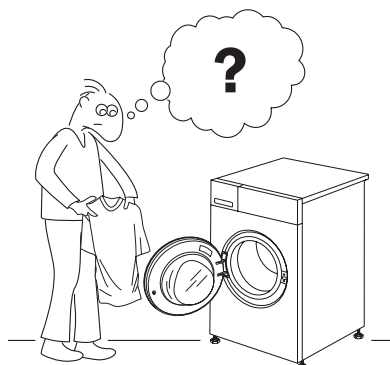
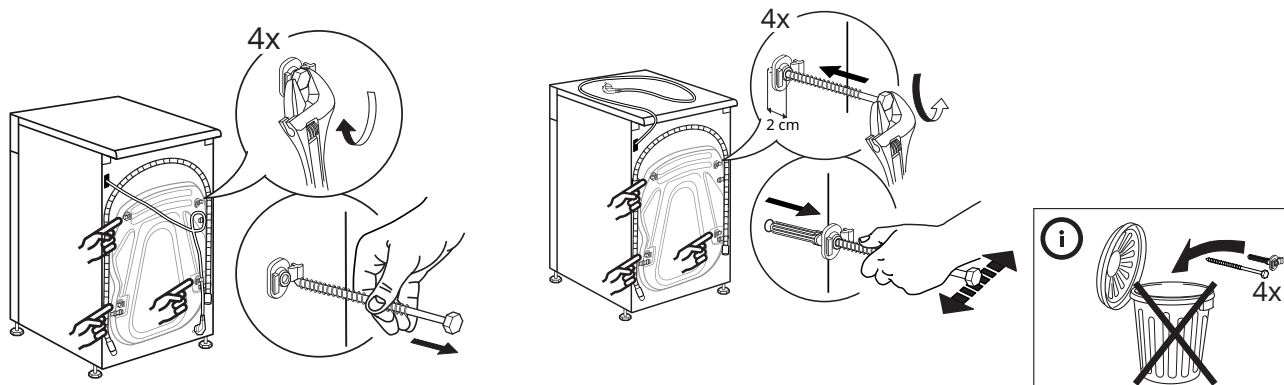

Produktbeskrivelse

- 1 Arbeidsplate
- 2 Vaskemiddel-dispensere
- 3 Kontrollpanel
- 4 Dørhåndtak
- 5 Dør
- 6 Vannfilter - bak sokkelen
- 7 Sokkel (avtakbar)
- 8 Justerbare føtter (4)

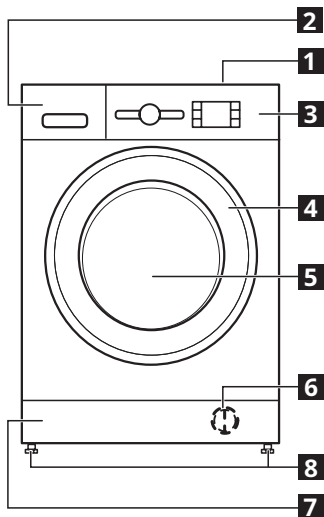

VASKEMIDDELBEHOLDER

1. Hovedvask-kammer **||**
 - Vaskemiddel til hovedvask.
 - Flekkfjerner.
 - Vannmykner.
 - Dersom vaskemiddel i pulverform brukes, er ikke "skillen i plast A" nødvendig og den kan plasseres i åpningen B.
 - Plastskilleren som kan fjernes (A) leveres i en plastpose som et tillegg med hetter.
2. Forvask-kammer **I**
 - Vaskemiddel til forvask.
3. Tøymykner-kammer **⊗**
 - Tøymykner.
 - Flytende stivelse.

- ⚠ Tøymykner og flytende stivelse må bare fylles til «MAX»-merket.
- 4. Frislipp-knapp **↻** (trykk for å fjerne vaskemiddel-dispenseren for rengjøring).

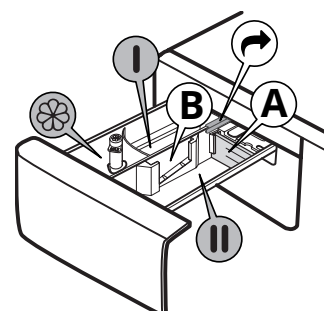

Kontrollpanel

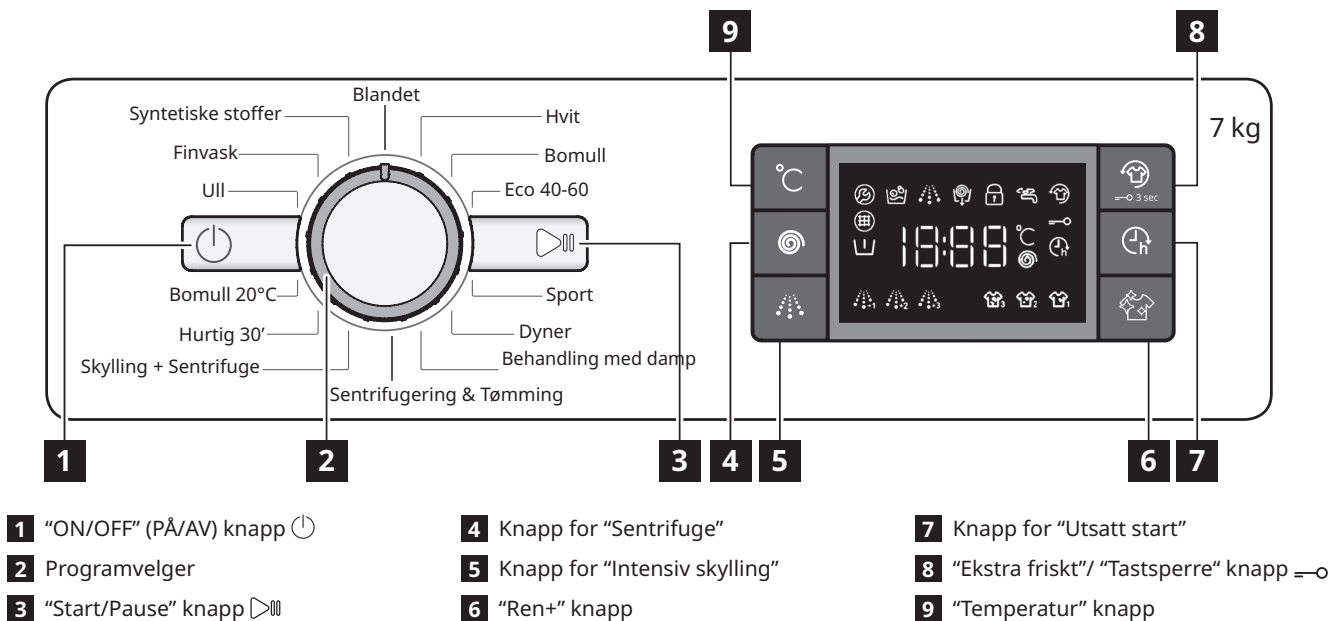

Opsjonene/funksjonene er ikke tilgjengelige med alle vaskeprogrammene og en opsjon/funksjon kan utelukke en annen, i disse tilfellene tillater ikke apparatet en innstilling som ikke er kompatibel.

DISPLAY INDIKATORER

	Lukket dør	Denne indikatorlampen tennes <ul style="list-style-type: none"> etter at du startet et program luken er låst.
	Ekstra friskt	Denne indikatorlampen tennes <ul style="list-style-type: none"> etter at du trykker på Ekstra friskt-knappen.
	Utsatt start	Denne indikatorlampen tennes <ul style="list-style-type: none"> etter at du trykker på knappen for Utsatt start.
	Tastlås	Denne indikatorlampen tennes <ul style="list-style-type: none"> etter at "Key lock" (tastspærre) funksjonen er aktivert, noe som gjøres ved å trykke på tasten 8 i 3 sekund.
	Vaskefase indikator	Denne indikatoren viser det aktuelle programmets fase, fra venstre til høyre indikerer den vask, skylling og tømming. Det tente indikatorlyset viser hvilken fase som er på gang.
	Ring servicen	Feil: ring Ettersalgsservicen <ul style="list-style-type: none"> Se avsnittet "Hva skal gjøres dersom..." Ring Ettersalgsservicen dersom problemet vedvarer.
	Tett vannfilter	Feil: Tett vannfilter <ul style="list-style-type: none"> Vannet dreneres ikke; vannfilteret kan være blokkert.
	Mangler vann	Feil: Mangler vann <ul style="list-style-type: none"> Ingen eller ikke tilstrekkelig vanntilførsel.

Første gangs bruk

Fjern eventuelt rusk fra produksjonen:

- Velg programmet "Bomull" med en temperatur på 60°C.
- Hell en liten mengde vaskemiddel i kammeret for hovedvask **II** i vaskemiddeldispenseren (maksimalt 1/3 av mengden som anbefales av vaskemiddelprodusenten for lett skittent tøy).

- Start programmet uten å legge i tøy (med tom trommel).
- Se avsnittet "DAGLIG BRUK" for mer informasjon om hvordan du velger og starter et program.

Programoversikt

Program	Temperaturer		Maks. sentrifugeringshastighet (rpm)	Maks. last (kg)	Varighet (h : mm)	Vaskemiddel og tilsetningsstoffer			Anbefalt vaskemiddel		Gjenværende fuktighet (%) *	Energi-forbruk kWh	Total vannmengde l	Klesvaskens temperatur
	Innstilling	Intervall				Forvask	Hovedvask	Mykemiddel	Pulver	Flytende				
Blandet	40°C	☼ - 40°C	1000	7.0	1:00	-	●	○	-	✓	-	-	-	-
Hvit	60°C	☼ - 90°C	1200	7.0	2:30	● (90°)	●	○	✓	✓	52	1.36	75	55
Bomull	40°C	☼ - 60°C	1200	7.0	3:40	-	●	○	✓	✓	50	0.98	75	45
Eco 40-60	40°C	40°C	1151	7.0	3:25	-	●	○	✓	✓	53	0.89	47	35
			1151	3.5	2:40	-	●	○	✓	✓	53	0.58	45	34
			1151	2.0	2:10	-	●	○	✓	✓	53	0.51	39	33
Sport	40°C	☼ - 40°C	600	3.5	1:30	-	●	○	-	✓	-	-	-	-
Dyner	30°C	☼ - 30°C	1000	3.0	1:30	-	●	○	-	✓	-	-	-	-
Behandling med damp	-	-	-	1.0	0:20	-	-	-	-	-	-	-	-	-
Sentrifugering & tømning	-	-	1200	7.0	0:10	-	-	-	-	-	-	-	-	-
Skylling + Sentrifuge	-	-	1200	7.0	0:55	-	-	○	-	-	-	-	-	-
Hurtig 30'	30°C	☼ - 30°C	800	3.5	0:30	-	●	○	-	✓	73	0.19	31	27
Bomull 20°C	20°C	☼ - 20°C	1200	7.0	1:50	-	●	○	-	✓	52	0.16	64	22
Ull	40°C	☼ - 40°C	800	1.5	1:15	-	●	○	-	✓	-	-	-	-
Finvask	30°C	☼ - 30°C	-	1.0	1:20	-	●	○	-	✓	-	-	-	-
Syntetiske stoffer	40°C	☼ - 60°C	1200	4.0	2:55	-	●	○	✓	✓	35	0.86	60	43

● Dosering er nødvendig ○ Dosering er valgfritt

Denne informasjonen kan være noe forskjellig i ditt hjem på grunn av endrede forhold i temperatur på inntaksvannet, vanntrykk osv.

Omtrentlige verdier for programmets varighet viser til standardinnstillingene til programmene, uten opsjoner. Verdiene som er oppgitt for programmene er kun veiledende, dette gjelder ikke Eco 40-60 programmene.

Eco 40-60 - Testvaskesyklus i samsvar med EU Ecodesign-forordning 2019/2014. Det mest effektive programmet med hensyn til energi- og vannforbruk for vask av normalt skittent bomullstøy.

Merk: verdiene for sentrifugeringshastighet som vises på display kan variere noe fra verdiene som er angitt i tabellen.

For alle Test-institutt

Lang vaskesyklus for bomull: still inn vaskesyklusen **Bomull** med en temperatur på 40°C.

Langt syntetisk program: still inn vaskesyklusen **Syntetisk** med en temperatur på 40°C.

* Etter programmets slutt og sentrifugering med maksimal sentrifugeringshastighet, som inngår i default-innstillingene til programmet.

Sensor Technology - sensortechnologien tilpasser vann, energi og programmets varighet til din klesvaskmengde.

Daglig bruk

FORBEREDE VASKEN

Tøm lommene



- Mynter, papirlapper osv. kan skade lasten og vaskemaskinens komponenter.
- Vev vil brytes ned i løpet av vaskesyklusen, og fragmentene må deretter fjernes for hånd.

Lukk alle glidelåser, knapper og kroker. Knyt alle bånd eller belter



- Legg de mindre plaggene (f.eks. nylonstrømper, belter, osv.) og plagg med kroker (f.eks. bh) i en stoffpose eller et putevar med glidelås.
- Fjern eventuelle ringer fra gardinene, eller plasser gardinene i en stoffpose sammen med ringene.



HVORDAN BRUKE VASKEMASKINEN

1. Legg i klesvask



Åpne døren og legg inn tøyet. Fold ut og legg inn ett plagg av gangen. Ikke overfyll trommelen. Respekter mengden for maksimal last som angis i tabellen "PROGRAMOVERSIKT". For mye tøy i maskinen vil gi utilfredsstillende vaskeresultater og krøllete vask.

2. Lukk dør



Pass på at ikke noe tøy blir sittende fast mellom glasset og gummipakningen. Lukk døren slik at du hører klikket når den stenges.

3. Åpne vannkran



Pass på at vaskemaskinen er koblet til vannkranen. Åpne vannkranen.

Slå på vaskemaskinen

Trykk på "PÅ/AV" , lampen "Start/Pause"  blinker langsomt.

4. Still inn ønsket program

Velg det ønskede programmet med "Program selector" (programvelgerskiven).

Vaskemaskinen viser automatisk temperaturinnstillingene som inngår som standard og deretter varigheten til vaskesyklusen. Reguler innstillingene for temperaturen og/eller sentrifugeringshastigheten, dersom det er nødvendig, med de tilhørende knappene.

Endre temperatur om nødvendig

Trykk på knappen for "Temperatur"  for å senke progressivt temperaturens innstilling til du har stilt inn vask med kaldt vann ("-" vil vises på display). Ved å trykke på knappen igjen stiller du inn de høyeste innstillingene.

Endre sentrifugeringshastigheten om nødvendig

Trykk på knappen "Sentrifugering"  for progressivt å redusere sentrifugeringshastigheten helt til sentrifugeringshastigheten er slått av ("0" vil vises på display). Ved å trykke på knappen igjen stiller du inn de høyeste innstillingene.

Velg funksjoner, om nødvendig

Trykk på knappen for å velge funksjonen; det tilhørende symbolet på display tennes.

Trykk på knappen igjen for å slette opsjonen; lyset slukkes.

 Dersom den valgte funksjonen ikke er kompatibel med programmet som er stilt inn, vil manglende kompatibilitet varsles med et lydssignal (3 pip) og den tilhørende indikatorlampen vil blinke.

 Dersom den valgte funksjonen ikke er kompatibel med en annen tidligere funksjon som er stilt inn, vil det siste valget gjelde.

5. Tilfør vaskemiddel

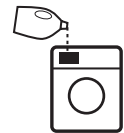

Trekk ut vaskemiddeldispenseren og tilsett vaskemiddelet (og tilsetningsstoffer/tøymykner) i de tilhørende kamrene som beskrevet i avsnittet "VASKEMIDDELDISPENSER". Følg anbefalingene med hensyn til dosering du finner på pakningen.



 Riktig dosering av vaskemiddel/ tilsetningsmidler er viktig, fordi:

- det optimerer vaskeresultatet
- det hindrer irriterende rester etter for mye vaskemiddel i klesvasken din
- det sparer penger ved å unngå å sløse med vaskemiddel
- det beskytter vaskemaskinen ved at en unngår at det dannes kalk på komponentene
- det respekterer miljøet ved at en unngår unødvendig miljøskade.

6. Utsettelse av programmets start

- For at det valgte programmet skal starte på et senere tidspunkt (Maks. 24 h), trykk på knappen for å stille inn ønsket utsatt start.
- Symbolet  tennes på display når denne funksjonen er aktivert. For å slette den utsatte starten, trykk på knappen igjen helt til verdien "0" vises på display.

7. Start program



- Trykk på START/PAUSE-knappen. Maskinen vil låse døren ( symbolet tennes) og trommelen vil begynne å rotere; døren låses opp ( symbolet er slukket) og deretter låses den igjen ( symbolet lyser) som en forberedende fase for hver vaskesyklus. Den "klikkende" lyden er del av mekanismen ved låsing av døren. Vann renner inn i trommelen og starter vaskefasen når døren er låst.

 Den resterende programtiden kan variere. Faktorer som ubalanse i maskinlasten, eller skumdannelse, kan virke inn på programmets varighet.

8. Endre innstillingene til et program som er i gang, dersom det er nødvendig

Du kan endre innstillingene selv om et program er i gang. Endringene vil bli aktiverte, så sant den tilhørende programfasen ikke er avsluttet.



For å endre innstillingene til et pågående program:

- Trykk på "Start/Pause"  (bekreftende "pipesignal") for å sette det løpende programmet på pause.
- Endre innstillingene dine.
- Trykk på "Start/Pause"  (bekreftende "pipesignal") igjen for å fortsette programmet.

 Dersom du har endret programmet, må du ikke tilføre vaskemiddel for det nye programmet.

For å hindre at et pågående program endres ved et uhell (for eksempel av barn), bruk "Tastsperrer" .

Sett programmet som er i gang i pause og åpne døra, om nødvendig

- Trykk "Start/Pause"  for å sette et program under utførelse på pause.
- Så fremt vannvået eller temperaturen ikke er for høy, vil indikatorlyset for "Låst dør"  slukkes. Du kan åpne døren, for eksempel for å legge inn ny vask, eller for å fjerne vask som er lagt inn ved en feiltakelse.
- Trykk "Start/Pause"  for å fortsette programmet.

9. Sletting av et program under utførelse, dersom det er nødvendig

- Trykk og hold inne "PÅ/AV" ⏻ knappen: en nedtelling vises på display helt til vaskemaskinen stanser.
- Dersom vannivået og temperaturen er lav nok, vil døren frigjøres og den kan åpnes.
- Døren vil forbli værende låst dersom det er vann i trommelen.
For å frigjøre døren, slå på vaskemaskinen, velg programmet "Sentrifugering&Tømming" og slå av opsjonen for sentrifugering ved å stille sentrifugeringshastigheten på "0".
- Vannet tømmes ut og døren frigjøres ved programmets slutt.

10. Slå av vaskemaskinen etter programslutt

- På slutten av syklusen, kommer meldingen "SLUTT" til syne på display.
 - Døren kan kun åpnes når symbolet "Låst dør" 🔒 slukkes.
 - Kontroller at indikatoren "Låst dør" 🔒 er slukket før du åpner døren og tar ut vasken.
 - Trykk på "PÅ/AV" ⏻ for å slå av vaskemaskinen.
- For å spare energi, hvis vaskemaskinen ikke slås av manuelt med knappen, vil den slå seg av automatisk omtrent 30 minutter etter programslutt.
La døren stå på gløtt for at vaskemaskinens indre skal kunne tørke.

Sett et pågående program på pause

For å sette en vaskesyklus på pause, trykk på "Start/Pause" ▶⏸; indikatorlyset slukkes og den gjenværende tiden på display blinker. For å starte vaskesyklusen fra det punktet hvor den ble avbrutt må du trykke på knappen på nytt.





Hint og Tips

REGLER FOR Å SKILLE TØY

- Tekstiltype /indikasjoner på vaskeetikett (bomull, blandingsfiber, syntetisk, ull, håndvask).
- Farge (separer farget tøy og hvitt tøy, vask nytt farget tøy separat).
- Størrelse (ved å vaske plagg med ulik størrelse i samme maskin, oppnås et bedre vaskeresultat og vekten fordeler seg bedre i trommelen).
- Finvask (plasser små plagg – som nylonstrømper– og plagg med hefter – som bh – i en vaskepose eller i et putetrek med glidelås).

VASKESYMBOL PÅ PLAGGENES ETIKETTER

Verdien gitt i vaskebaljen er den høyeste vasketemperaturen som teksten tåler.

-  Normal mekanisk behandling
-  Redusert mekanisk behandling
-  Vesentlig redusert mekanisk behandling
-  Kun håndvask
-  Ikke vask

GJØR VANNFILTERET RENT MED JEVNE MELLOMRØM

- Dette er nødvendig for å hindre at filteret tettes igjen og dermed hindrer at vannet tømmes på riktig måte.

ENERGIBESPARELSE OG MILJØVERN

- Dersom en holder seg innenfor lastbegrensningene som angis i "PROGRAMTABELLEN" vil en optimere energibruken, vann- og vaskemiddelforbruket og redusere programmenes varighet.
- Du må ikke overskride mengden av vaskemiddel som anbefales av vaskemiddelprodusenten.
- Spar energi ved å bruke et vaskeprogram på 60°C i stedet for 90°C, eller ved å benytte et 40°C program i stedet for 60°C. Vi anbefaler at du benytter "Bomull " 60°C programmet for bomullstøy, dette varer lenger, med bruker mindre energi.
- For å spare energi og tid når du vasker, velg høyeste sentrifugeringshastighet som er tilgjengelig for programmet, for å redusere vannet i plaggene ved slutten av vaskesyklusen.
- Behandle eventuelle flekker med en passende flekkfjerner på forhånd, eller fukt eventuelle inntørkede flekker med vann før vasking, da dette vil redusere behovet for å bruke et vaskeprogram med høy temperatur.

Tilbehør

Settet for stabling er tilgjengelig hos IKEA

STACKING KIT

til montering av en tørketrommel oppå vaskemaskinen for å spare plass og for å gjøre det lettere å legge i og ta ut tøy av tørketrommelen i den høye posisjonen.

DØR

For å åpne døren, dra i håndtaket.

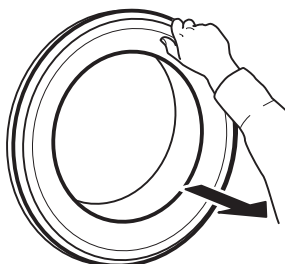

For å lukke døren, hold håndtaket og dytt slik at du hører den klikke i lås.

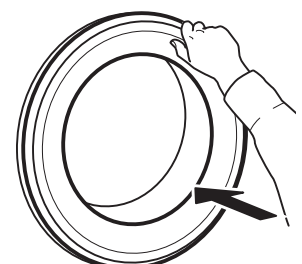

Hva skal gjøres dersom...

Av forskjellige årsaker kan vaskemaskinen av og til ikke virke som den skal. Før du kontakter Ettersalgsservicen, anbefaler vi at du kontrollerer om du kan løse problemet ved å benytte listen nedenfor.

Problem	Mulige årsaker / løsninger:
Vaskemaskinen slår seg ikke på.	<ul style="list-style-type: none"> Støpselet er ikke satt inn i kontakten, eller ikke tilstrekkelig for å oppnå kontakt. Det har oppstått et strømbrudd.
Vaskecyklusen starter ikke.	<ul style="list-style-type: none"> Det er ikke trykket på "PÅ/AV" knappen. "Start/Pause" knappen er ikke trykket ned. Vannkranen er ikke åpnet. En "Utsatt start" er stilt inn. Maskinen er i DEMO-modus; kontroller om displayet viser "dOn". Døren er ikke skikkelig lukket.
Vaskemaskinen tar ikke inn vann (meldingen "h2o" vises på display). Du vil høre en "Pipe"-lyd hvert 5. sekund.	<ul style="list-style-type: none"> Slangen for vanninntak er ikke koplet til kranen. Slangen er bøyd. Vannkranen er ikke åpnet. Forsyningen av vann er kuttet. Det er ikke tilstrekkelig trykk. "Start/Pause" knappen er ikke trykket ned.
Vaskemaskinen tar inn og tømmer vannet i kontinuasjon.	<ul style="list-style-type: none"> Slangen for tømming er ikke montert 65 til 100 cm over bakken. Enden på avløpsslangen er nedsenket i vann. Koplingen til avløpet på veggen har ikke en lufteåpning. Hvis problemet vedvarer etter at du har utført disse kontrollene, må du stenge vannkranen, slå av vaskemaskinen og ringe Ettersalgsservicen. Hvis boligen befinner seg i en av de øverste etasjene i en bygning, kan en heverteffekt noen ganger oppstå, noe som fører til at vaskemaskinen i kontinuasjon tar inn og tømmer vannet. Spesielle anti-vannlås ventiler er tilgjengelig på markedet for å forebygge denne typen problemer.
Vaskemaskinen hverken tømmer eller sentrifugerer.	<ul style="list-style-type: none"> Programmet inkluderer ikke funksjonen for tømming: ved visse program må den aktiveres manuelt. Avløpsslangen er bøyd. Avløpet er tett.
Vaskemaskinen vibrerer for mye under sentrifugeringen.	<ul style="list-style-type: none"> Trommelen ble ikke skikkelig frigjort under installasjonen. Vaskemaskinen står ikke horisontalt. Vaskemaskinen er klemt mellom møbler og veggen.
Det lekker vann fra vaskemaskinen	<ul style="list-style-type: none"> Slangen for vanninntak er ikke tilstrekkelig tilstrammet. Dispenseren med vaskemiddel er tett. Avløpsslangen er ikke tilstrekkelig tilstrammet.
Maskinen er låst og display blinker og indikerer en feilkode (f.eks. F-01, F-..).	<ul style="list-style-type: none"> Slå av maskinen, ta støpselet ut av kontakten og vent i omtrent 1 minutt før du slår den på igjen. Ring Ettersalgsservicen dersom problemet vedvarer.
Det dannes for mye skum.	<ul style="list-style-type: none"> Vaskemiddelet er ikke kompatibelt med vaskemaskinen (det må stå skrevet "for vaskemaskiner", "for håndvask og vaskemaskiner", eller noe lignende). Overdreven dosering.
Døren er lukket, med eller uten feilmelding, og programmet starter ikke.	<ul style="list-style-type: none"> Døren er lukket dersom det oppstår strømbrudd. Programmet vil fortsette automatisk med det samme strømmettet på nytt er tilgjengelig. Vaskemaskinen står i ro. Programmet vil fortsette automatisk etter at årsaken til at den står i ro ikke lenger eksisterer.

Tekniske data

IKEA	UDDARP	7	220-240 50	D	0,689	69	44	B	4	0,5	80	C
Merke	Modell-	Nominell kapasitet (kg)	Spenning (V) Frekvens (Hz)	Energiefektivitetsklasse	Energiforbruk i kWh per syklus, basert på øko 40-60 programmet.	Vektet energiforbruk i kWh per 100 vaskesykluser	Vannforbruk for øko-programmet i liter per syklus	Effektivitetsklasse sentrifugering-tørking	Strømforbruk i		Støyutslipp under eco 40-60-programmet (sentrifugering-fase) dB(A)	Støyutslipp-klasse
								utsatt start (W)	standby modus (W)			

Instalacja

- ⚠ Przczytać instrukcję bezpieczeństwa i zapoznać się z instrukcją montażu. Producent nie ponosi żadnej odpowiedzialności za szkody lub obrażenia powstałe w wyniku nieprzestrzegania zasad bezpieczeństwa.
- ⚠ Upewnić się, że wszystkie śruby transportowe zostały usunięte.
- ⚠ Upewnić się, że węże i kabel są prawidłowo podłączone.
- ⚠ Przemieszczanie i montaż urządzenia wymaga udziału co najmniej dwóch osób – ryzyko obrażeń. Podczas wypakowywania i instalacji stosować rękawice ochronne - ryzyko skaleczenia.
- ⚠ Podczas instalacji upewnić się, czy urządzenie stoi stabilnie na podłodze, na wszystkich czterech nóżkach i sprawdzić za pomocą poziomnicy, czy jest dokładnie wypoziomowane.
- ⚠ Jeśli urządzenie jest instalowane na drewnianej lub „pływającej” podłodze (niektóre typy parkietów lub paneli laminowanych), przymocować kawałek sklejki o (minimalnych) wymiarach 60 x 60 x 3 cm do podłogi i na nim umieścić urządzenie.
- ⚠ Podłączyć wąż dopływowy (węże dopływowe) do doprowadzenia wody zgodnie z lokalnymi przepisami.
- ⚠ Pralka jest wyposażona w śruby blokujące, które zapobiegają ewentualnemu uszkodzeniu jej wnętrza w czasie transportu. Przed rozpoczęciem użytkowania pralki należy usunąć śruby blokujące. Po ich wyjęciu należy zaślepić otwory 4 dołączonymi w komplecie plastikowymi zaślepkami.

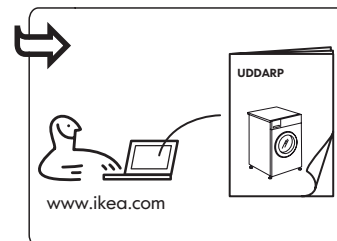
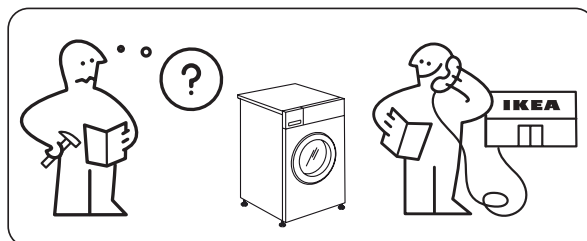
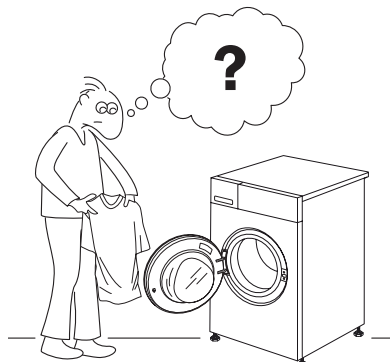
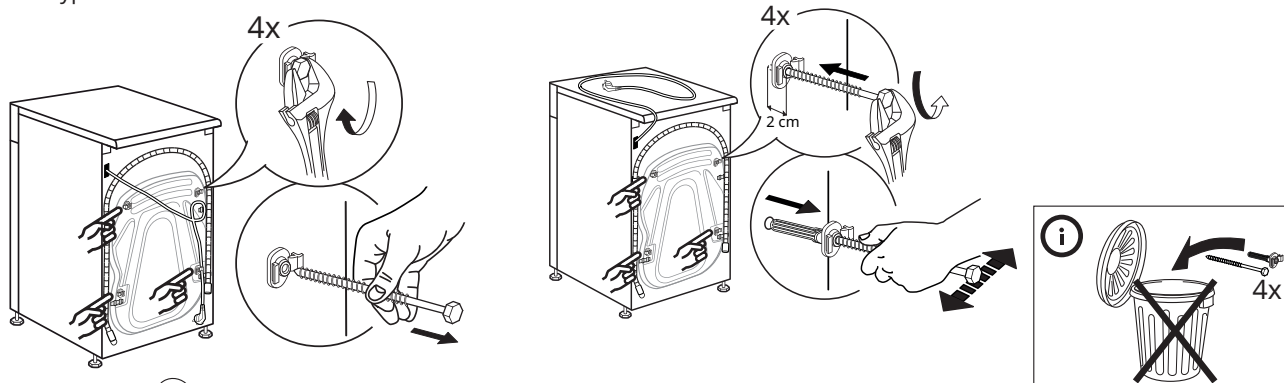

Opis produktu

- 1 Blat
- 2 DOZOWNIK detergentu
- 3 Panel sterowania
- 4 Uchwyt drzwiczek
- 5 Drzwiczki
- 6 Filtr wody - za cokołem
- 7 Cokół (wyjmowalny)
- 8 Regulowane nóżki (4)

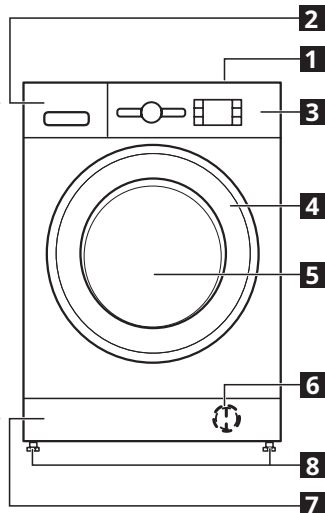

DOZOWNIK DETERGENTU

1. Komora prania zasadniczego II
 - Detergent do prania zasadniczego.
 - Odplamiacz.
 - Środek zmiękczający wodę.
 - Jeśli używany jest detergent proszkowy, „wyjmowany plastikowy rozdzielnik A” nie jest wymagany i może być umieszczony w miejscu B.
 - Wyjmowany plastikowy rozdzielnik (A) jest dostarczany w plastikowym woreczku jako element zamontowania z zaślepkami.
2. Komora prania wstępnego I
 - Proszek do prania wstępnego.
3. Komora na płyn zmiękczający tkaniny III
 - Płyn zmiękczający tkaniny.
 - Krochmal w płynie.

- ⚠ Płyn zmiękczający tkaniny lub roztwór krochmalu należy wlewać tylko do wysokości oznaczenia „MAX”.
- 4. Przycisk zwalniający (naciśnięcie w celu wyjęcia dozownika detergentu do czyszczenia).

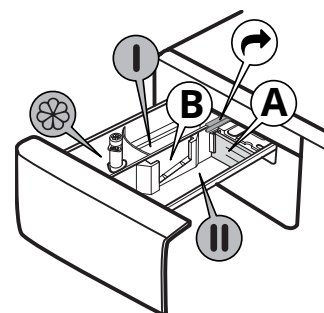

Panel sterowania

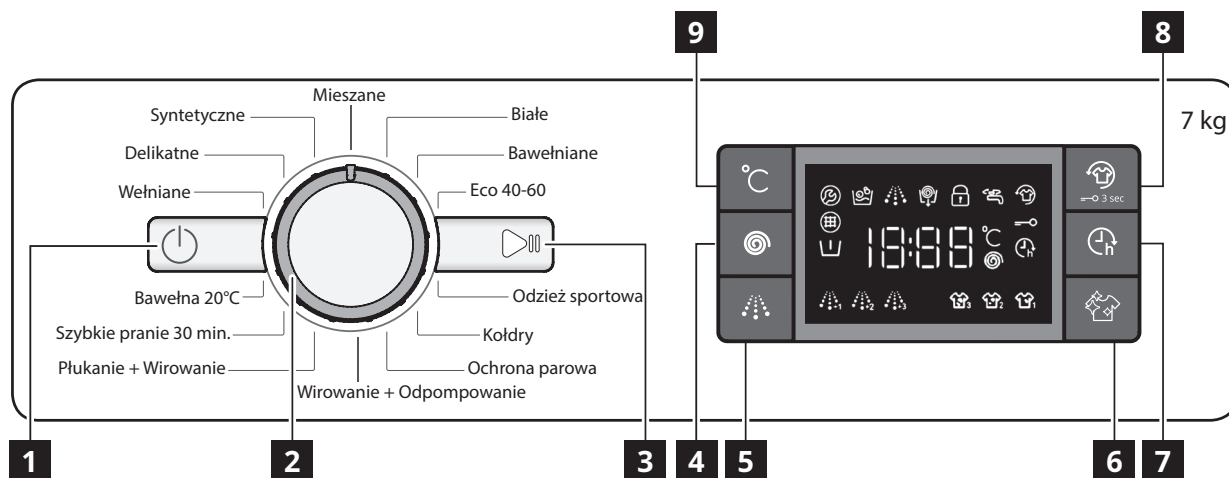

1 „Przycisk WŁĄCZ/ WYŁĄCZ”

2 Wybór programu

3 Przycisk „Start/Pauza”

4 Przycisk „Wirowanie”

5 Przycisk „Płukanie extra”

6 Przycisk „Czyszczenie+”

7 Przycisk „Opóźnienie rozpoczęcia

programu”

8 Przycisk „Świeżość Plus” / „Blokada

przycisków”

9 Przycisk „Temperatura”



Opcje/funkcje nie są dostępne dla wszystkich programów prania i jedna opcja/funkcja może wykluczać inną, w tym przypadku urządzenie nie pozwala na niekompatybilne ustawienie.

WSKAŹNIKI NA WYŚWIETLACZU

	Drzwi zablokowane	Ta kontrolka będzie się świecić <ul style="list-style-type: none"> • po rozpoczęciu wykonywania programu • drzwiczki wsadowe są zablokowane.
	Świeżość Plus	Ta kontrolka będzie się świecić <ul style="list-style-type: none"> • po naciśnięciu przycisku Świeżość Plus.
	Opóźnienie rozpoczęcia programu	Ta kontrolka będzie się świecić <ul style="list-style-type: none"> • po wciśnięciu przycisku Opóźnienie rozpoczęcia.
	Blokada przycisków	Ta kontrolka będzie się świecić <ul style="list-style-type: none"> • po uruchomieniu funkcji „Blokady przed dziećmi”, którą włącza się poprzez przytrzymanie przycisku 8 przez 3 sekundy.
	Wskaźniki fazy prania	Ta kontrolka pokazuje bieżącą fazę programu, przemieszczając się od lewej do prawej między fazami prania, płukania, wirowania i suszenia. Podświetlona kontrolka wskazuje bieżącą fazę.
	Wezwij Serwis	Usterka: Skontaktować się z serwisowym technicznym <ul style="list-style-type: none"> • Patrz rozdział „Co robić, gdy...” • Jeśli kontrolka nadal jest podświetlona, należy skontaktować się z serwisowym technicznym.
	Zapchany filtr wody	Usterka: Zapchany filtr wody <ul style="list-style-type: none"> • Nie można odpompować wody; filtr wody może być zatkany.
	Brak wody	Usterka: Brak wody <ul style="list-style-type: none"> • Brak lub niedostateczna ilość doprowadzanej wody.

Pierwsze użycie

Usunąć wszystkie ewentualne zanieczyszczenia fabryczne:

- Wybrać program „Bawełna” z temperaturą 60°C.
- Dodać małą ilość detergentu do komory II dozownika przeznaczoną do prania zasadniczego (maksymalnie 1/3 ilości zalecanej przez producenta detergentu do prania lekko zabrudzonych tkanin).

- Rozpocząć program, nie wkładając prania (z pustym bębnem).
- W części „CODZIENNA EKSPLOATACJA” można znaleźć więcej informacji o tym, jak wybrać i rozpocząć program.

Tabela Programów

Maks. ładowność 7 kg Pobór mocy w trybie wyłączonym 0,5 W / w przypadku pozostawienia w trybie wyłączonym 8,0 W						Detergenty i dodatki			Polecany detergent		Pozostała wilgoć % (*)	Zużycie energii kWh	Całkowita objętość wody w litrach	Temperatura prania °C
Program	Temperatury		Maks. prędkość wirowania (obr./min)	Maks. ładowność (kg)	Czas trwania (h: min)	Pranie wstępne I	Pranie zasadnicze II	Płyn zmiękczający ☼	Proszek	Płyn				
	Ustawienie	Zakres												
Mieszane	40°C	☼ - 40°C	1000	7.0	1:00	-	●	○	-	✓	-	-	-	-
Białe	60°C	☼ - 90°C	1200	7.0	2:30	● (90°)	●	○	✓	✓	52	1.36	75	55
Bawełna	40°C	☼ - 60°C	1200	7.0	3:40	-	●	○	✓	✓	50	0.98	75	45
Eco 40-60	40°C	40°C	1151	7.0	3:25	-	●	○	✓	✓	53	0.89	47	35
			1151	3.5	2:40	-	●	○	✓	✓	53	0.58	45	34
			1151	2.0	2:10	-	●	○	✓	✓	53	0.51	39	33
Odzież sportowa	40°C	☼ - 40°C	600	3.5	1:30	-	●	○	-	✓	-	-	-	-
Koldry	30°C	☼ - 30°C	1000	3.0	1:30	-	●	○	-	✓	-	-	-	-
Ochrona parowa	-	-	-	1.0	0:20	-	-	-	-	-	-	-	-	-
Wirowanie i odpompowanie	-	-	1200	7.0	0:10	-	-	-	-	-	-	-	-	-
Płukanie + wirowanie	-	-	1200	7.0	0:55	-	-	○	-	-	-	-	-	-
Szybkie pranie 30 min.	30°C	☼ - 30°C	800	3.5	0:30	-	●	○	-	✓	73	0.19	31	27
Bawełna 20°C	20°C	☼ - 20°C	1200	7.0	1:50	-	●	○	-	✓	52	0.16	64	22
Wełna	40°C	☼ - 40°C	800	1.5	1:15	-	●	○	-	✓	-	-	-	-
Delikatne	30°C	☼ - 30°C	-	1.0	1:20	-	●	○	-	✓	-	-	-	-
Syntetyczne	40°C	☼ - 60°C	1200	4.0	2:55	-	●	○	✓	✓	35	0.86	60	43

● Detergent wymagany ○ Detergent opcjonalny

Dane uzyskiwane przez użytkownika mogą różnić się z uwagi na odmienne warunki: temperaturę doprowadzanej wody, ciśnienie wody, itp.

Przybliżone wartości czasu trwania programu odnoszą się do domyślnych ustawień programów bez opcji. Wartości podane dla programów innych niż program Eco 40-60 są jedynie orientacyjne.

Eco 40-60 – Cykl prania testowego zgodny z rozporządzeniem UE w sprawie ekoprojektu 2019/2014. Najbardziej wydajny program pod względem zużycia energii i wody do prania normalnie zabrudzonej odzieży bawełnianej.

Uwaga: wartości prędkości wirowania pokazywane na wyświetlaczu mogą nieznacznie różnić się od wartości podanych w tabeli.

Dla wszystkich ośrodków testowych

Długi cykl prania dla tkanin bawełnianych: należy wybrać cykl prania **Bawełna** i temperaturę 40°C.
Program Syntetyczne: należy wybrać cykl prania **Syntetyki** i temperaturę 40°C.

* Po zakończeniu programu i wirowania z maksymalną prędkością, z ustawieniem domyślnym.

Technologia czujnika - technologia czujnika dostosowuje parametry wody, energii i czas trwania programu do objętości prania.

Codzienna eksploatacja

PRZYGOTOWYWANIE PRANIA

Opóźnić kieszenie



- Monety, spinacze do papieru i podobne przedmioty mogą uszkodzić ładunek prania i podzespoły pralki.
- Chusteczki w trakcie cyklu prania porwą się, a ich fragmenty będzie trzeba usunąć ręcznie.

Zapiąć wszystkie zamki, guziki i haftki. Zawiązać wszystkie tasemki lub paski



- Umieścić mniejsze elementy garderoby (np. pończochy nylonowe, paski itd.) i ubrania z haftkami (np. biustonosze) w materiałowym woreczku lub poszewce na poduszce z zamkiem.



- Zdjąć pierścienie do zasłon lub umieścić zasłony wraz z pierścieniami w materiałowym worku.

OBSŁUGA PRALKI

1. Wkładanie prania



Otworzyć drzwiczki i włożyć pranie. Rzeczy wkładać po jednej, luźno układając je w bębnie i nie przekraczając zalecanej ilości. Należy przestrzegać maksymalnych wielkości wsadów podanych w „TABELI PROGRAMÓW”. Nadmierny wsad spowoduje, że wyniki procesu prania będą niezadowolające, a rzeczy pogniecione.

2. Zamknij drzwi





Upewnić się, że pomiędzy oszklonymi drzwiczkami a gumową uszczelką nie ma zakleszczonych sztuk odzieży. Zamknąć drzwiczki tak, aby dał się słyszeć dźwięk zatrzaśnięcia.

3. Odkręcić zawór wody



Upewnić się, że pralka jest podłączona do instalacji wodnej. Otworzyć zawór wody.

Włączanie pralki

Wcisnąć „Włączanie/Wyłączanie” , lampka „Start/Pauza”  powoli miga.

4. Ustawienie żądanego programu

Wybrać żądany program pokrętem wyboru programu. Pralka automatycznie wyświetla domyślne ustawienie temperatury, a następnie czas trwania cyklu prania. W razie potrzeby dostosować temperaturę i/lub ustawienia prędkości obrotów za pomocą odpowiednich przycisków.

Zmiana temperatury - w razie potrzeby

Naciskając przycisk „Temperatura” , przechodzić do coraz niższych ustawień temperatury, aż do ustawienia prania w zimnej wodzie (na wyświetlaczu pojawi się „-”). Ponowne naciśnięcie przycisku spowoduje ustawienie najwyższej możliwej wartości.

Zmiana prędkości wirowania - w razie potrzeby

Naciskając przycisk „Wirowanie” , można stopniowo zmniejszyć prędkość wirowania, aż do wyłączenia cyklu wirowania (wyświetlacz pokaże „0”). Ponowne naciśnięcie przycisku spowoduje ustawienie najwyższej możliwej wartości.

Wybór funkcji (w razie potrzeby)

Nacisnąć przycisk, aby wybrać funkcję; zaświeci się odpowiedni symbol na wyświetlaczu.

Nacisnąć ponownie przycisk, aby anulować opcję; kontrolka zgaśnie.

 Jeśli wybrana funkcja jest niezgodna z wybranym programem, niezgodność będzie sygnalizowana przez brzęczyk (3 sygnały), a odpowiednia kontrolka zacznie migać.

 Jeśli wybrana funkcja jest niezgodna z inną, uprzednio wybraną opcją, pozostanie aktywna ostatnio wybrana opcja.

5. Dodać detergentu



Wyjąć dozownik detergentu i dodać detergent (oraz dodatki/zmiękczacze) do odpowiednich komór, jak opisano w części „DOZOWNIK DETERGENTU”. Postępować zgodnie ze wskazówkami dotyczącymi dozowania podanymi na opakowaniu detergentu.



 Prawidłowe dozowanie detergentu / dodatków jest bardzo ważne, ponieważ:

- optymalizuje wynik czyszczenia
- zapobiega pozostaniu na upranych rzeczach drażniących resztek detergentu
- przynosi oszczędności, zapobiegając nadmiernemu zużyciu detergentu
- zabezpiecza pralkę zapobiegając tworzeniu się kamienia na podzespołach
- chroni środowisko naturalne, zapobiegając jego niepotrzebnemu zanieczyszczeniu.

6. Opóźnienie rozpoczęcia programu

- Aby ustawić rozpoczęcie wybranego programu w późniejszym czasie (maks. 24 godz.), należy nacisnąć przycisk i wybrać czas opóźnienia.
- Jeśli funkcja jest aktywowana, na wyświetlaczu zaświeci się symbol . Aby anulować opóźnienie rozpoczęcia, należy ponownie nacisnąć przycisk, aż na wyświetlaczu pokaże się wartość „0”.

7. Start programu



- Nacisnąć przycisk Start/Pauza. Maszyna zablokuje drzwiczki (symbol  wł.) i bęben zacznie się obracać; drzwiczki zostaną odblokowane (symbol  wł.) i zablokowane ponownie (symbol  wł.) w fazie przygotowania każdego cyklu prania. Odgłos „Klikania” jest częścią mechanizmu blokującego drzwiczki. Woda przedostanie się do bębna i rozpocznie fazę prania po zamknięciu drzwiczek.

 Pozostały czas trwania programu może być różny. Czynniki takie, jak nierównomierne załadowanie prania lub tworzenie się piany, mogą mieć wpływ na czas trwania programu.

8. Zmiana ustawień trwającego programu, w razie potrzeby

Zmiana ustawień jest możliwa nawet, gdy program został rozpoczęty. Zmiany będą wprowadzane o ile cykl programu, którego dotyczą, nie został jeszcze zakończony.



Aby zmienić ustawienia trwającego programu:

- Nacisnąć przycisk „Start/Pauza”  (potwierdzający sygnał dźwiękowy), aby wstrzymać wykonywany program.
- Zmienić swoje ustawienia.
- Ponownie nacisnąć przycisk „Start/Pauza”  (potwierdzający sygnał dźwiękowy), aby wznowić program.

 Jeśli program został zmieniony, nie dodawać detergentu dla nowego programu.

Aby zapobiec przypadkowej zmianie ustawień trwającego programu (na przykład przez dzieci), należy posłużyć się funkcją „Blokada przycisków” .

Wstrzymywanie trwającego programu i otwieranie drzwiczek - w razie potrzeby



- Nacisnąć „Start/Pauza”,  aby przerwać wykonywany program.
- O ile poziom wody lub temperatura nie są zbyt wysokie, kontrolka  „Drzwiczki zablokowane” gaśnie. Można otworzyć drzwiczki, na przykład po to, by dołożyć więcej prania lub wyjąć rzeczy umieszczone w pralce niepotrzebnie.

- Nacisnąć przycisk „Start/Pauza” , aby wznowić program.

9. Anulowanie trwającego programu - w razie potrzeby

- Nacisnąć i przytrzymać przycisk „WŁ./WYŁ.” : na wyświetlaczu pojawi się odliczanie do momentu zatrzymania się pralki.
- Jeśli poziomy wody i temperatury są odpowiednio niskie, drzwiczki odblokowują się i mogą zostać otwarte.
- Jeśli w bębnie znajduje się woda, drzwiczki pozostają zablokowane. Aby odblokować drzwiczki, należy włączyć urządzenie, wybrać program „Wirowanie i odpompowanie” i wyłączyć opcję wirowania, ustawiając prędkość wirowania na „0”.
- Pod koniec programu woda zostaje odpompowana, a drzwiczki odblokowują się.

10. Wyłączanie pralki po zakończeniu programu

- Po zakończeniu programu na wyświetlaczu pojawi się komunikat „KONIEC”.
- Drzwiczki można otworzyć tylko po zgaśnięciu kontrolki „Drzwiczki zablokowane” .
- Sprawdzić, czy kontrolka „Drzwiczki zablokowane”  jest wyłączona, a następnie otworzyć drzwiczki i wyjąć pranie.
- Nacisnąć przycisk „Włączania/Wyłączania”, , aby wyłączyć pralkę.

W celu zmniejszenia zużycia energii, jeśli pralka nie jest wyłączona ręcznie przyciskiem, wyłączy się automatycznie po około 30 minutach od zakończenia programu.

Pozostawić uchylone drzwiczki, umożliwiając wysuszenie wnętrza pralki.

Zatrzymywanie programu w toku

Aby zatrzymać cykl prania, należy nacisnąć przycisk „Start/ Pauza” , lampka kontrolna zgaśnie, a na wyświetlaczu zaczną migać pozostały czas. Aby powrócić do cyklu prania od punktu, w którym został przerwany, należy ponownie nacisnąć przycisk.





Porady i wskazówki

ZASADY SEGREGACJI PRANIA

- Rodzaj tkaniny / symbol znajdujący się na metce (bawełna, tkaniny mieszane, tkaniny syntetyczne, wełna, tkaniny do prania ręcznego).
- Kolor (rozdzielić odzież kolorową i białą, prać oddzielnie nową odzież kolorową).
- Rozmiar (aby poprawić skuteczność prania i zapewnić bardziej równomierne rozłożenie prania wewnątrz bębna, należy prać razem rzeczy o różnych rozmiarach).
- Delikatne (niewielkie sztuki odzieży, na przykład pończochy nylonowe, oraz ubrania z klamerkami, na przykład biustonosze, należy umieścić w woreczku do prania lub zapinanej na zamek błyskawiczny poszewce na poduszkę).

SYMBOLE PRANIA UMIESZCZONE NA METKACH ODZIEŻY

Wartość podana przy symbolu to maksymalna temperatura odpowiednia do prania danego rodzaju odzieży.

-  Normalna intensywność prania, płukania i wirowania
-  Zmniejszona intensywność prania, płukania i wirowania
-  Znacznie zmniejszona intensywność prania, płukania i wirowania
-  Tylko pranie ręczne
-  Nie prać w wodzie

REGULARNE CZYSZCZENIE FILTRA WODY

- Jest konieczne, aby zapobiec zablokowaniu filtra i zachować prawidłowe odprowadzanie wody.

ENERGOOSZCZĘDNOŚĆ I OCHRONA ŚRODOWISKA

- Stosowanie się do limitów ładunków, podanych w „TABELI PROGRAMÓW”, zoptymalizuje zużycie energii, wody i detergentów oraz skróci czas prania.
- Nie przekraczać ilości detergentu zalecanych przez jego producenta.
- W celu zmniejszenia zużycia energii należy korzystać z programu prania w temp. 60°C zamiast 90°C lub z programu prania w temp. 40°C zamiast 60°C. Zalecamy korzystanie z funkcji „Bawełna”, programu prania odzieży bawełnianej w 60°C – trwa on dłużej, ale zużywa mniej energii.
- Aby oszczędzić energię i czas, wybrać najwyższą dostępną dla danego programu prędkość wirowania, aby zmniejszyć ilość pozostałej w ubraniach wody na zakończenie cyklu prania.
- Przed przystąpieniem do prania należy przeprowadzić wstępne czyszczenie plam, przy użyciu odpowiedniego odplamiacza, lub namoczyć zaschnięte plamy wodą - ograniczy to konieczność stosowania programu prania w wysokiej temperaturze.

Akcesoria

Zestaw do montażu pionowego dostępna jest w sklepach IKEA

STACKING KIT

Umożliwia ona zainstalowanie suszarki na górze pralki, co pozwala lepiej wykorzystać wolne miejsce oraz ułatwia włożenie i wyjęcie rzeczy z wyżej umieszczonej suszarki.

DRZWICZKI

Pociągnąć za uchwyt, by otworzyć drzwiczki.

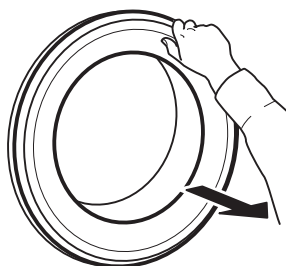

Aby zamknąć drzwiczki, popchnąć uchwyt tak, by usłyszeć odgłos zatrzaśnięcia.

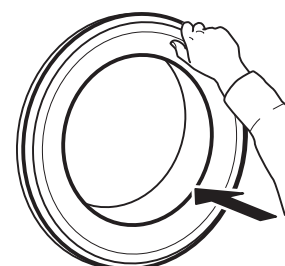

Co robić, gdy...

Pralka czasami może nie działać prawidłowo, z różnych powodów. Przed wezwaniem serwisu, zaleca się sprawdzenie, czy problemu nie można łatwo rozwiązać, przy użyciu poniższej listy.

Problem	Możliwe przyczyny/rozwiązania:
Pralka nie włącza się.	<ul style="list-style-type: none"> Wtyczka nie jest włożona do gniazdka elektrycznego lub nie jest wystarczająco dociśnięta. Nastąpiła awaria zasilania.
Cykl prania się nie uruchamia.	<ul style="list-style-type: none"> Nie został naciśnięty przycisk „WŁĄCZ/ WYŁĄCZ”. Nie został naciśnięty przycisk „Start/ Pauza”. Zawór wody jest zamknięty. Zostało włączone „Opóźnienie rozpoczęcia”. Urządzenie jest w trybie demonstracyjnym; sprawdzić, czy na wyświetlaczu wyświetla się „dOn”. Drzwiczki nie są całkowicie zamknięte.
Pralka nie pobiera wody (na wyświetlaczu pojawia się powiadomienie „H2O”). Sygnał dźwiękowy co 5 sekund.	<ul style="list-style-type: none"> Wąż doprowadzający wodę nie jest podłączony do kranu. Wąż jest zagięty. Zawór wody jest zamknięty. Główny zawór wody został zamknięty. Ciśnienie jest niewystarczające. Nie został naciśnięty przycisk „Start/ Pauza”.
Pralka bez przerwy pobiera i odprowadza wodę.	<ul style="list-style-type: none"> Wąż odprowadzający wodę nie został zainstalowany na wysokości 65-100 cm od podłoża. Koniec węża odpływowego jest zanurzony w wodzie. Złącze odpływu na ścianie nie ma otworu wentylacyjnego. Jeśli problem nie ustąpi po skontrolowaniu tych punktów, należy zamknąć zawór wody, wyłączyć pralkę i skontaktować się z serwisem. Jeżeli mieszkanie znajduje się na jednym z górnych pięter budynku, czasami występuje efekt syfonu, powodując ciągle pobieranie i odprowadzanie wody. Na rynku dostępne są specjalne zawory, zapobiegające tego typu problemom.
Pralka nie odprowadza wody i nie odwirowuje.	<ul style="list-style-type: none"> Program nie zawiera funkcji odprowadzania wody: w niektórych programach musi ona być aktywowana ręcznie. Wąż odpływowy jest zagięty. Odpływ jest zablokowany.
Pralka nadmiernie wibruje podczas wirowania.	<ul style="list-style-type: none"> W czasie montażu, bęben nie został prawidłowo odblokowany. Pralka nie jest odpowiednio wyważona. Pralka jest wciśnięta między meble a ścianę.
Z pralki cieknie woda	<ul style="list-style-type: none"> Wąż doprowadzający wodę nie został prawidłowo dokręcony. Dozownik detergentów jest zatkany. Wąż odpływowy nie został prawidłowo zamocowany.
Pralka jest zablokowana, a na wyświetlaczu miga kod błędu (np. F-01, F-..).	<ul style="list-style-type: none"> Należy wyłączyć pralkę, wyjąć wtyczkę z gniazdka i odczekać około 1 minutę przed jej ponownym włączeniem. Jeżeli usterka utrzymuje się, należy skontaktować się z serwisem technicznym.
Powstaje zbyt dużo piany.	<ul style="list-style-type: none"> Detergent nie jest kompatybilny z pralką (opakowanie musi zawierać sformułowanie „do pralek”, „do prania ręcznego i pralek” lub podobne). Użyto zbyt dużo detergentu.
Drzwiczki są zablokowane, z komunikatem o usterce lub bez niego, a program nie działa.	<ul style="list-style-type: none"> Drzwiczki są zablokowane w przypadku awarii zasilania. Program jest wznawiany automatycznie, kiedy tylko przywrócone zostaje zasilanie. Pralka została zatrzymana. Program zostaje wznawiony automatycznie, gdy tylko zniknie przyczyna przestoju.

Dane techniczne

IKEA	UDDARP	7	220-240 50	D	0,689	69	44	B	4	0,5	80	C
Marka	Model	Ładowność znamionowa (kg)	Napięcie (V) Częstotliwość (Hz)	Klasa energetyczna	Zużycie energii w kWh na cykl, w oparciu o program eco 40-60.	Ważone zużycie energii w kWh na 100 cykli prania	Zużycie wody w programie eco w litrach na cykl	Klasa efektywności wirowania	Pobór mocy w		Emisja hałasu w czasie programu eco 40-60 (faza wirowania) dB(A)	Klasa emisji hałasu
								opóźnienie uruchomienia (W)	tryb czuwania (W)			

Instalação

- ⚠ Leia a brochura de segurança e consulte as instruções de montagem. O fabricante não assume qualquer responsabilidade por danos ou ferimentos pelo não cumprimento das precauções de segurança.
- ⚠ Certifique-se de que todos os parafusos de trânsito sejam removidos.
- ⚠ Assegure-se que as mangueiras e os cabos estão ligados corretamente.
- ⚠ O aparelho deve ser transportado e instalado por duas ou mais pessoas - risco de lesões. Use luvas de proteção para desembalar e instalar o aparelho - risco de cortes.
- ⚠ Ao instalar o aparelho, certifique-se de que os quatro pés ficam estáveis e corretamente assentes no pavimento e de que fica bem nivelado (utilize um nível de bolha de ar).

- ⚠ Caso o aparelho seja instalado sobre madeira ou pavimento flutuante (certos tipos de parquet e materiais lamináveis), fixe uma folha de contraplacado 60 x 60 x 3 cm (no mínimo) ao pavimento e, em seguida, coloque o aparelho sobre a mesma.
- ⚠ Ligue a(s) mangueira(s) de entrada de água à rede de abastecimento de água, de acordo com as normas da empresa local de abastecimento de água.
- ⚠ A máquina de lavar está equipada com parafusos de transporte, para evitar eventuais danos no interior durante o transporte. Antes de pôr a máquina a funcionar, é obrigatório retirar os parafusos de transporte. Após a sua remoção, tape as aberturas com as 4 tampas de plástico incluídas.

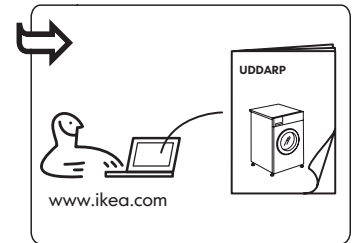
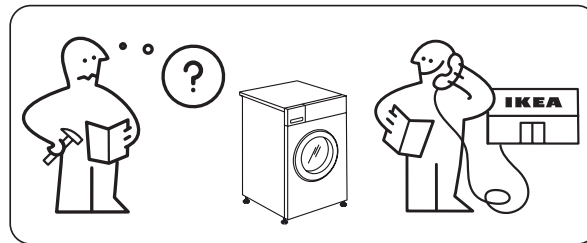
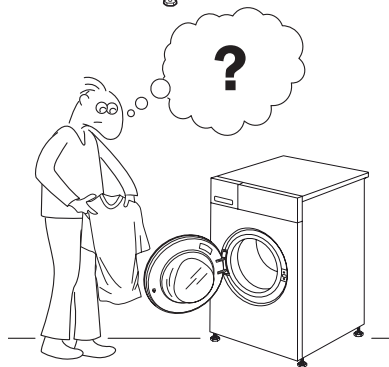
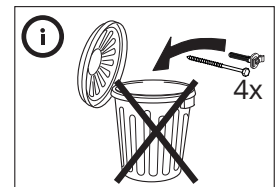
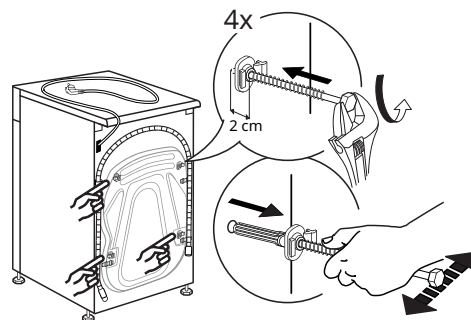
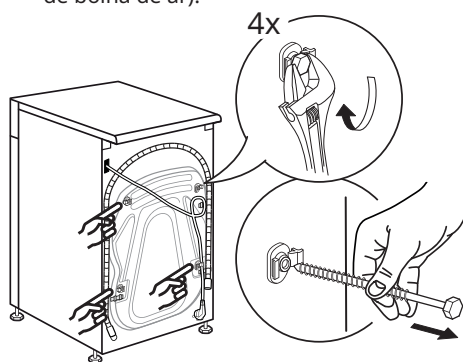

Descrição do produto

- 1 Tampo
- 2 Gaveta do detergente
- 3 Painel de controlo
- 4 Manípulo da porta
- 5 Porta
- 6 Filtro de água - atrás do rodapé
- 7 Rodapé (amovível)
- 8 Pés ajustáveis (4)

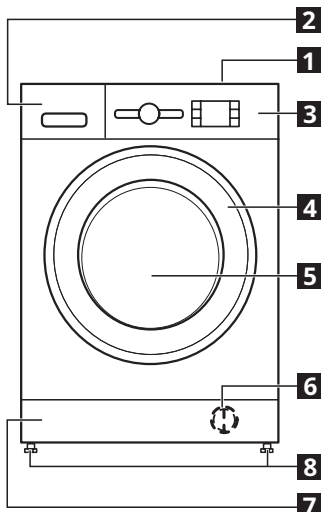

GAVETA DO DETERGENTE

1. Compartimento de lavagem principal II
 - Detergente para a lavagem principal.
 - Tira-nódoas.
 - Descalcificador.
 - Se for utilizado detergente em pó, a "divisória de plástico amovível A" não é necessária e pode ser colocada na ranhura B.
 - A divisória de plástico amovível (A) é fornecida dentro de um saco de plástico, como uma peça com tampas.
2. Compartimento de pré-lavagem I
 - Detergente para a pré-lavagem.

3. Compartimento do amaciador
 - Amaciador de roupa.
 - Goma líquida.
 - ⚠ Coloque amaciador ou goma apenas até à marca "MAX".
4. Botão de desbloqueio
 - ↻ (prima para retirar a gaveta do detergente, para limpeza).

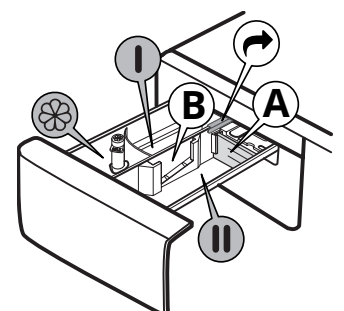

Painel de controlo

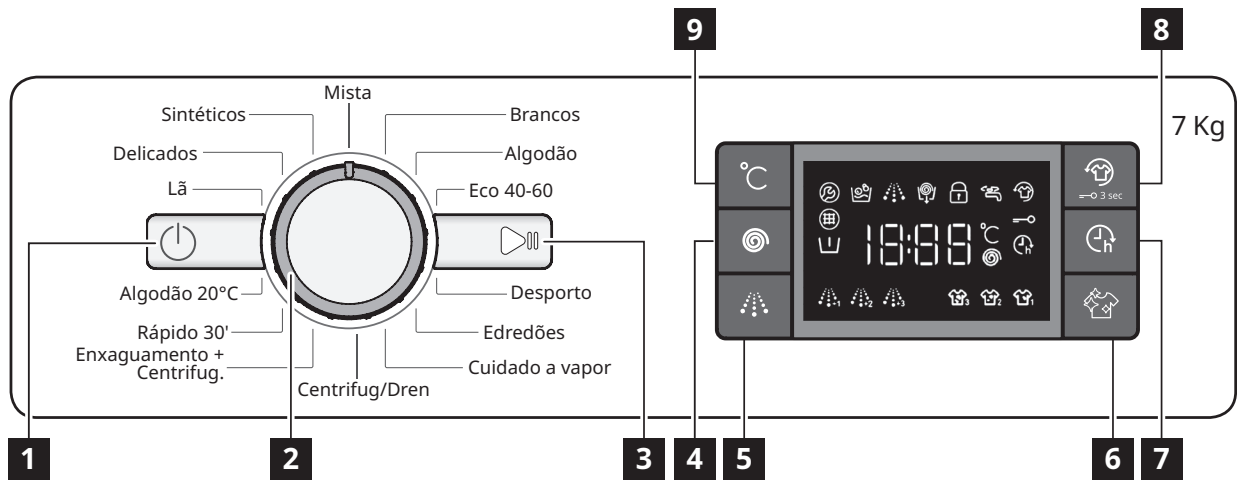

- 1** Botão "LIGAR/DESLIGAR"
- 2** Seletor de programas
- 3** Botão "Início/Pausa"
- 4** Botão "Centrifug."
- 5** Botão "Enx. intensivo"
- 6** Botão "Limpar+"
- 7** Botão "Início retardado"
- 8** Botão "Fresco Mais"/
"Bloqueio das teclas"
- 9** Botão "Temperatura"

As opções / funções não estão disponíveis em todos os programas de lavagem e uma opção / função pode excluir outra, neste caso o aparelho não permite uma configuração incompatível.

INDICADORES DO VISOR

	Porta bloqueada	Este indicador acende-se <ul style="list-style-type: none"> • após iniciar um programa • a janela de vidro da porta bloqueada.
	Fresco Mais	Este indicador acende-se <ul style="list-style-type: none"> • após premir o botão Fresco Mais.
	Início diferido	Este indicador acende-se <ul style="list-style-type: none"> • após premir o botão de Início diferido.
	Bloqueio das teclas	Este indicador acende-se <ul style="list-style-type: none"> • após a ativação da função de "Bloqueio das teclas", premindo a tecla 8 durante 3 segundos.
	Indicador de fase de lavagem	Este indicador mostra a fase atual do programa, da esquerda para a direita, passando pela lavagem, enxaguamento e drenagem. O indicador luminoso aceso indica a fase em curso.
	Ligar Assist.	Falha: Contacte o Serviço Pós-Venda <ul style="list-style-type: none"> • Consulte a secção "O que fazer se..." • Se o indicador persistir, contactar o serviço pós-venda.
	Filtro água entupido	Falha: Filtro água entupido <ul style="list-style-type: none"> • Não é possível esvaziar a água; o filtro de água pode estar bloqueado.
	Falta água	Falha: Falta água <ul style="list-style-type: none"> • Falta de água de entrada ou água de entrada insuficiente.

Primeira utilização

Para remover quaisquer resíduos resultantes do processo de fabrico:

- Selecione o programa “Algodão” a uma temperatura de 60°C.
- Deite uma pequena quantidade de detergente em pó no compartimento de lavagem **II** no dispensador de detergente (no máximo 1/3 da quantidade que o fabricante do detergente recomenda para roupa ligeiramente suja).
- Inicie o programa sem colocar qualquer peça (com o tambor vazio).
- Ver a seção “USO DIÁRIO” para mais informações sobre como selecionar e iniciar um programa.

Tabela de programas

Carga máx. 7 kg O consumo de energia no modo desligado é de 0,5 W / no modo de espera é de 8,0 W						Detergentes e aditivos			Detergente recomendado		Humidade residual % (*)	Consumo de energia kWh	Água total l	Temperatura da roupa °C
Programa	Temperaturas		Veloc. máx. centrifug. (rpm)	Carga máx. (kg)	Duração (h: m)	Pré-lavagem	Lavagem principal	Amaciador	Pó	Líquido				
	Definição	Intervalo												
Misto	40°C	☼ - 40°C	1000	7.0	1:00	-	●	○	-	✓	-	-	-	-
Branco	60°C	☼ - 90°C	1200	7.0	2:30	● (90°)	●	○	✓	✓	52	1.36	75	55
Algodão	40°C	☼ - 60°C	1200	7.0	3:40	-	●	○	✓	✓	50	0.98	75	45
Eco 40-60	40°C	40°C	1151	7.0	3:25	-	●	○	✓	✓	53	0.89	47	35
			1151	3.5	2:40	-	●	○	✓	✓	53	0.58	45	34
			1151	2.0	2:10	-	●	○	✓	✓	53	0.51	39	33
Roupa de desporto	40°C	☼ - 40°C	600	3.5	1:30	-	●	○	-	✓	-	-	-	-
Edredões	30°C	☼ - 30°C	1000	3.0	1:30	-	●	○	-	✓	-	-	-	-
Cuidado a vapor	-	-	-	1.0	0:20	-	-	-	-	-	-	-	-	-
Centrifug/Dren	-	-	1200	7.0	0:10	-	-	-	-	-	-	-	-	-
Enxag/Centrif	-	-	1200	7.0	0:55	-	-	○	-	-	-	-	-	-
Rápido 30'	30°C	☼ - 30°C	800	3.5	0:30	-	●	○	-	✓	73	0.19	31	27
Algodão 20°C	20°C	☼ - 20°C	1200	7.0	1:50	-	●	○	-	✓	52	0.16	64	22
Lã	40°C	☼ - 40°C	800	1.5	1:15	-	●	○	-	✓	-	-	-	-
Delicados	30°C	☼ - 30°C	-	1.0	1:20	-	●	○	-	✓	-	-	-	-
Sintéticos	40°C	☼ - 60°C	1200	4.0	2:55	-	●	○	✓	✓	35	0.86	60	43

● Dosagem necessária ○ Dosagem opcional

Estes dados podem ser diferentes em sua casa, devido às condições variáveis da temperatura de entrada da água, da pressão da água, etc.

Os valores aproximados de duração dos programas referem-se à definição padrão dos programas, sem opções. Os valores indicados para programas diferentes do programa Eco 40-60 são apenas indicativos.

Eco 40-60 - Teste ao ciclo de lavagem em conformidade com a regulamentação Ecodesign da UE 2019/2014. É o programa mais eficiente em termos de consumo de energia e água para a lavagem de roupa de algodão com um grau de sujidade normal. Nota: os valores da velocidade de centrifugação indicados no visor podem ser ligeiramente diferentes dos valores indicados na tabela.

Para todos os Institutos de Ensaio

Ciclo de lavagem longo para peças de algodão: selecionar o ciclo de lavagem **Algodão** com uma temperatura de 40°C.

Programa longo para sintéticos: selecionar o ciclo de lavagem **Sintéticos** com uma temperatura de 40°C.

* Após o fim do programa e a centrifugação à velocidade máxima selecionável, na configuração predefinida do programa.

Tecnologia de sensor - a tecnologia do sensor adapta a água, a energia e a duração do programa à sua carga de lavagem.

Utilização Diária

PREPARAR A ROUPA

Bolsos vazios



- Moedas, cliques, etc., podem danificar a roupa e os componentes da máquina de lavar.
- Os tecidos rompem durante o ciclo de lavagem e, subsequentemente, será necessário remover os fragmentos à mão.

Aperte todos os fechos, botões e colchetes. Aperte todas as fitas ou cintos



- Introduza as roupas mais pequenas (p. ex., meias de nylon, cintos, etc.) e as roupas com colchetes (p. ex., soutiens) num saco de tecido ou numa fronha com fecho.



- Remova quaisquer anéis de cortinas ou coloque as cortinas num saco de tecido juntamente com os anéis.

COMO UTILIZAR A MÁQUINA DE LAVAR

1. Carregar roupa



Abra a porta e introduza a roupa na máquina. Carregue as peças uma a uma de modo a que fiquem bem distribuídas no tambor, sem sobrecarregar a máquina. Respeite as cargas indicadas na "TABELA DE PROGRAMAS". Sobrecarregar a máquina resultará ter como resultado uma lavagem insatisfatória e roupa amarrotada.

2. Fechar porta



Assegure-se de que nenhuma peça de roupa fica presa entre a porta de vidro e a junta de borracha. Feche a porta de modo a que consiga ouvir o "clique" que faz ao fechar corretamente.

3. Abrir torneira



Assegure-se de que a máquina de lavar está ligada à rede de abastecimento de água. Abra a torneira da água.

Ligar a máquina de lavar

Prima o botão "LIGAR/DESLIGAR" (☺), o indicador "Início/Pausa" (▶) pisca lentamente.

4. Selecione o programa pretendido

Selecione o programa pretendido com a caixa de diálogo "Seletor de programa".

A máquina de lavar apresenta a configuração da temperatura predefinida e de seguida a duração dos ciclos de lavagem automaticamente. Se necessário, ajuste a temperatura e/ou a velocidade de centrifugação com os respetivos botões.

Alterar a temperatura, se necessário

Prima o botão "Temperatura" (C) para reduzir progressivamente a temperatura até à definição da lavagem a frio (o visor indicará "-"). Se premir novamente o botão, irá mudar para a definição mais elevada possível.

Alterar a velocidade de centrifugação, se necessário

Prima o botão "Centrifugação" (⊙) para reduzir progressivamente a velocidade de centrifugação até à desativação do ciclo de centrifugação (o visor indicará "0"). Se premir novamente o botão, irá mudar para a definição mais elevada possível.

Selecionar funções, se necessário

Prima o botão para selecionar a função; o respetivo símbolo acende-se no visor.

Prima novamente o botão para cancelar a opção; o indicador luminoso apaga-se.

⚠ Se a função selecionada for incompatível com o programa definido, a incompatibilidade será assinalada por um alarme sonoro (3 sinais) e a luz indicadora correspondente irá iluminar-se.

⚠ Se a função selecionada for incompatível com outra função definida previamente, apenas a seleção mais recente irá permanecer ativa.

5. Adicionar detergente



Retire o distribuidor de detergente e adicione detergente (e aditivos / amaciador) nos respetivos compartimentos, conforme descrito na seção "DISPENSADOR DE DETERGENTE". Respeite as dosagens recomendadas na embalagem do detergente.

⚠ A correta dosagem de detergente/aditivos é importante, uma vez que:

- otimiza o resultado da limpeza
- evita resíduos resultantes do excesso de detergente na sua roupa
- poupa dinheiro evitando o desperdício de detergente em excesso
- protege a máquina de lavar evitando a calcificação dos componentes
- protege o ambiente evitando o impacto ambiental desnecessário.

6. Atrasar o início de um programa

- Para definir um início diferido do programa selecionado (máx. 24h), prima o botão para definir o tempo de atraso pretendido.
- O símbolo (⌚) acende-se no visor quando esta função está ativada. Para cancelar o início diferido, prima novamente o botão até o valor "0" ser exibido no visor.

7. Iniciar o programa

- Prima o botão Início/Pausa.

A máquina bloqueará a porta (símbolo (⊔) aceso) e o tambor começará a rodar; a porta será desbloqueada (símbolo (⊔) APAGADO) e, de seguida, bloqueada novamente (símbolo (⊔) ACESO) como fase de preparação de cada ciclo de lavagem. O ruído estilo "clique" faz parte do mecanismo de bloqueio da porta. A água entrará no tambor e a fase de lavagem será iniciada assim que a porta for bloqueada.

⚠ A duração restante do programa pode variar. Fatores como o desequilíbrio na carga de roupa, ou a formação de espuma, podem afetar a duração do programa.

8. Alterar as definições de um programa em curso, se necessário

Pode alterar as definições enquanto um programa está em curso. As alterações serão aplicadas, desde que a respetiva fase do programa não tenha ainda terminado.

Para alterar as definições de um programa em curso:

- Prima o botão "Início/Pausa" (▶) ("bip" de confirmação) para colocar em pausa o programa em curso.
- Alterar as suas definições.
- Prima novamente o botão "Início/Pausa" (▶) ("bip" de confirmação) para retomar o programa.

⚠ Se tiver alterado o programa, não adicione detergente para o novo programa.

Para impedir que um programa em funcionamento seja alterado acidentalmente (por exemplo, por crianças), use a função "Bloqueio de teclas" (⊖).

Colocar em pausa um programa em curso e abrir a porta, se necessário

- Prima "Início/Pausa" (▶) para interromper um programa em curso.
- Se a temperatura ou o nível de água não forem demasiado altos, o indicador luminoso de "Porta trancada" (⊔) apaga-se.



Pode abrir a porta para, por exemplo, adicionar mais roupa ou retirar roupa que foi introduzida por engano.

- Prima "Início/Pausa"  para prosseguir com o programa.

9. Cancelar um programa em curso, se necessário

- Prima continuamente o botão "LIGAR/DESLIGAR" : É exibida uma contagem decrescente no visor, até à paragem da máquina de lavar.
- Se a temperatura e o nível de água forem suficientemente baixos, a porta destranca-se e pode ser aberta.
- Se existir água na cuba, a porta mantém-se trancada. Para destrancar a porta, ligue a máquina, selecione o programa "Centrifugação e Drenagem" e desligue a opção de centrifugação ajustando a velocidade de centrifugação para "0".
- A água é escoada e a porta desbloqueia no fim do programa.

10. Desligar a máquina de lavar após o fim do programa

- No fim do ciclo, a mensagem "FIM" é exibida no visor.
- A porta só pode ser aberta quando o símbolo de "Porta trancada"  se apagar.
- Verifique se o indicador de "Porta trancada"  está apagado e, em seguida, abra a porta e retire a roupa.
- Prima "LIGAR/DESLIGAR"  para desligar a máquina de lavar.

Para poupar energia, se a máquina de lavar não for desligada manualmente no botão, desliga-se automaticamente cerca de 30 minutos após o fim do programa.

Deixe a porta entreaberta para permitir que o interior da máquina de lavar seque.

Parar um programa em funcionamento

Para colocar em pausa o ciclo de lavagem, prima o botão "Início/Pausa" ; a luz indicadora irá apagar-se e o tempo restante no ecrã irá piscar. Para iniciar o ciclo de lavagem no ponto em que foi interrompido, prima de novo o botão.





Dicas e conselhos

REGRAS PARA A SEPARAÇÃO DA ROUPA

- Tipo de tecido / Indicações na etiqueta (algodão, fibras mistas, sintéticos, lã, peças de lavar à mão).
- Coloridos (separe a roupa colorida da roupa branca e lave as peças coloridas novas em separado).
- Tamanho (lave juntamente roupas de diferentes tamanhos a fim de melhorar a eficiência da lavagem e a distribuição dentro da cuba).
- Delicados (coloque as peças pequenas, como as meias de nylon, e as peças com colchetes, como os soutiens, num saco para roupa ou numa fronha com fecho).

SÍMBOLOS DE LAVAGEM NAS ETIQUETAS DE ROUPA

O valor indicado no símbolo da cuba corresponde à temperatura máxima admissível para lavar a roupa.

-  Ação mecânica normal
-  Ação mecânica reduzida
-  Ação mecânica muito reduzida
-  Só lavagem à mão
-  Não lavar

LIMPAR O FILTRO DE ÁGUA REGULARMENTE

- É necessário para evitar que o filtro bloqueie e que impeça o escoamento correto da água.

POUPAR ENERGIA E PROTEGER O MEIO AMBIENTE

- Respeitar os limites de carga indicados na "TABELA DE PROGRAMAS" permitirá otimizar o consumo de energia, água e detergente, e reduzir os tempos de lavagem.
- Não exceda as quantidades de detergente recomendadas pelo fabricante do detergente.
- Poupe energia, utilizando um programa de lavagem a 60°C em vez de 90°C, ou um programa a 40°C em vez de 60°C. Recomendamos a utilização do programa "Algodão" a 60°C para roupa de algodão, que é mais prolongado, mas utiliza menos energia.
- Para poupar energia e tempo na lavagem, selecione a velocidade de centrifugação máxima disponível para o programa, para reduzir a água residual que permanece na roupa, no fim do ciclo de lavagem.
- Efetue um pré-tratamento de quaisquer nódoas com um tira-nódoas apropriado, ou humedeça nódoas secas com água antes da lavagem, pois isso irá diminuir a necessidade de utilizar um programa de lavagem a alta temperatura.

Acessórios

O Kit de Empilhamento está disponível nas lojas IKEA

STACKING KIT

à qual a sua máquina de secar pode ser fixada por cima da máquina de lavar para poupar espaço e facilitar a introdução e remoção da roupa da máquina de secar numa posição mais elevada.

PORTA

Para abrir a porta, puxe o manípulo.

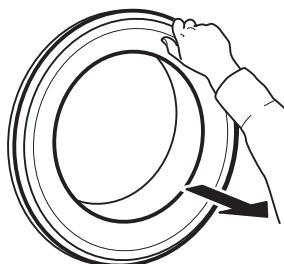

Para fechar a porta, segure no manípulo e empurre até ouvir um clique.

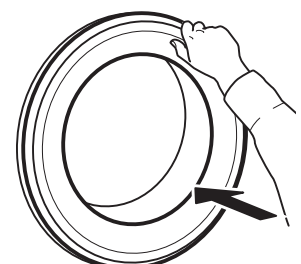

O que fazer se...

Por determinados motivos, a máquina de lavar poderá, por vezes, não funcionar corretamente. Antes de contactar o Serviço Pós-Venda, recomenda-se que verifique se é possível resolver facilmente o problema com a ajuda da seguinte lista.

Problema	Causas possíveis/Soluções:
A máquina de lavar não liga.	<ul style="list-style-type: none"> A ficha não está inserida na tomada elétrica ou não está inserida o suficiente para fazer contacto. Houve um corte de energia.
O ciclo de lavagem não inicia.	<ul style="list-style-type: none"> O botão "LIGAR/DESLIGAR" não foi premido. O botão "Início/Pausa" não foi premido. A torneira da água não está aberta. Foi definido um "Início diferido". A máquina está no modo DEMONSTRAÇÃO; verifique se o ecrã apresenta "dOn". A porta não está totalmente fechada.
A máquina de lavar não se enche com água (a mensagem "h2o" é apresentada no visor). Som de "bipe" a cada 5 segundos.	<ul style="list-style-type: none"> A mangueira de entrada de água não está ligada à torneira. A mangueira está dobrada. A torneira da água não está aberta. O abastecimento de água da rede foi cortado. Não existe suficiente pressão. O botão "Início/Pausa" não foi premido.
A máquina de lavar enche e drena água continuamente.	<ul style="list-style-type: none"> A mangueira de drenagem não foi instalada 65 a 100 cm afastada do solo. A extremidade da mangueira de drenagem está imersa em água. O conector de drenagem na parede não tem uma ventilação de ar. Se o problema persistir após terem sido realizadas estas verificações, feche a torneira da água, desligue a máquina de lavar e contacte o Serviço Pós-Venda. Se a habitação for num dos pisos superiores de um edifício, pode, por vezes, ocorrer um efeito sifão originando, assim, que a máquina de lavar encha e drene água continuamente. Estão disponíveis no mercado válvulas especiais antissifão para prevenir este tipo de problemas.
A máquina de lavar não drena ou não centrifuga.	<ul style="list-style-type: none"> O programa não inclui a função de drenagem: com determinados programas, tem de ser ativada manualmente. A mangueira de drenagem está dobrada. A linha de drenagem está obstruída.
A máquina de lavar vibra excessivamente durante o ciclo de centrifugação.	<ul style="list-style-type: none"> No momento da instalação, o tambor não foi adequadamente bloqueado. A máquina de lavar não está nivelada. A máquina de lavar está apertada entre mobiliário e parede.
A máquina de lavar tem uma fuga de água	<ul style="list-style-type: none"> A mangueira de entrada de água não foi apertada adequadamente. A gaveta do detergente está entupido. A mangueira de drenagem não foi apertada adequadamente.
A máquina está bloqueada e o visor pisca, indicando um código de erro (p. ex., F-01, F-..).	<ul style="list-style-type: none"> Desligue a máquina, retire a ficha da tomada e aguarde aprox. 1 minuto antes de a voltar a ligar. Se o problema persistir, contacte o Serviço Pós-Venda.
É formada demasiada espuma.	<ul style="list-style-type: none"> O detergente não é compatível com a máquina de lavar (deve conter a palavra "para máquinas de lavar", "para lavar à mão e máquinas de lavar", ou algo semelhante). A dosagem foi excessiva.
A porta está bloqueada, com ou sem indicação de falha, e o programa não funciona.	<ul style="list-style-type: none"> A porta é bloqueada em caso de falta de energia. O programa irá continuar automaticamente quando a alimentação estiver dentro do intervalo correto. A máquina de lavar está imobilizada. O programa irá continuar automaticamente quando a causa da imobilização for eliminada.

Dados técnicos

IKEA	UDDARP	7	220-240 50	D	0,689	69	44	B	4	0,5	80	C
Marca	Modelo	Capacidade nominal (kg)	Tensão (V) Frequência (Hz)	Classe de eficiência energética	Consumo de energia em kWh por ciclo, baseado no programa eco 40-60.	Consumo de energia ponderado em kWh por 100 ciclos de lavagem	Consumo de água do programa eco em litros por ciclo	Classe de eficiência de centrifugação	Consumo de energia em atraso de início (W)	modo de espera (W)	Emissões de ruído durante o programa eco 40-60 (fase de centrifugação) dB(A)	Classe de emissão de ruído

Instalare

- ⚠ Citiți broșura cu informații de siguranță și consultați instrucțiunile de montare. Producătorul nu își asumă responsabilitatea pentru deteriorarea sau vătămare datorată nerespectării măsurilor de siguranță.
- ⚠ Asigurați-vă că toate bolțurile pentru transport sunt demontate.
- ⚠ Asigurați-vă că furtunurile și cablul sunt conectate corect.
- ⚠ Manevrarea și instalarea aparatului trebuie să fie efectuate de două sau mai multe persoane - risc de rănire. Folosiți mănuși de protecție la despachetare și instalare - risc de tăiere.
- ⚠ La instalarea aparatului, asigurați-vă că cele patru piciorușe sunt stabile și se sprijină pe planșeu, reglându-le după cum este necesar, și asigurați-vă că aparatul este perfect orizontal, folosind o nivelă cu bulă de aer.

- ⚠ În cazul în care aparatul este instalat pe podele din lemn sau „flotante” (anumite tipuri de parchet și materiale laminat), fixați o foaie de placaj de 60 x 60 x 3 cm (cel puțin) pe podea, apoi așezați aparatul peste aceasta.
- ⚠ Racordați furtunul (furtunurile) de alimentare cu apă la sursa de alimentare cu apă, în conformitate cu reglementările companiei locale de furnizare a apei.
- ⚠ Mașina de spălat rufe este prevăzută cu bolțuri pentru transport, pentru a preveni orice posibilă deteriorare a interiorului în timpul transportului. Înainte de utilizarea mașinii, este obligatorie scoaterea bolțurilor pentru transport. După înlăturarea acestora, acoperiți orificiile cu cele 4 capace de plastic furnizate.

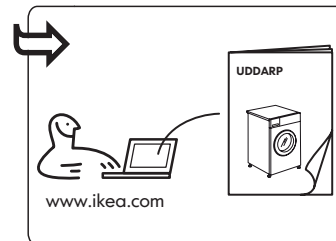
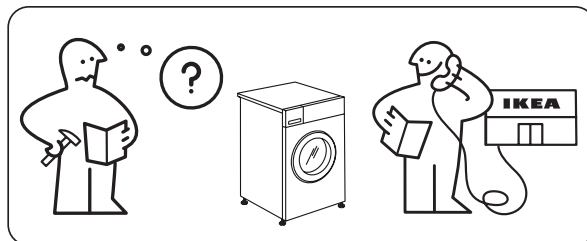
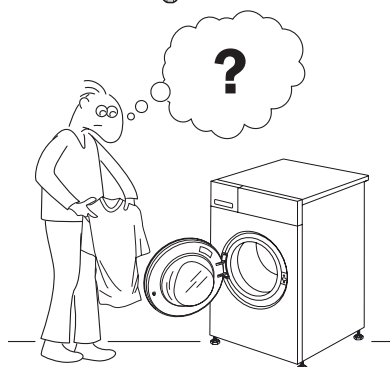
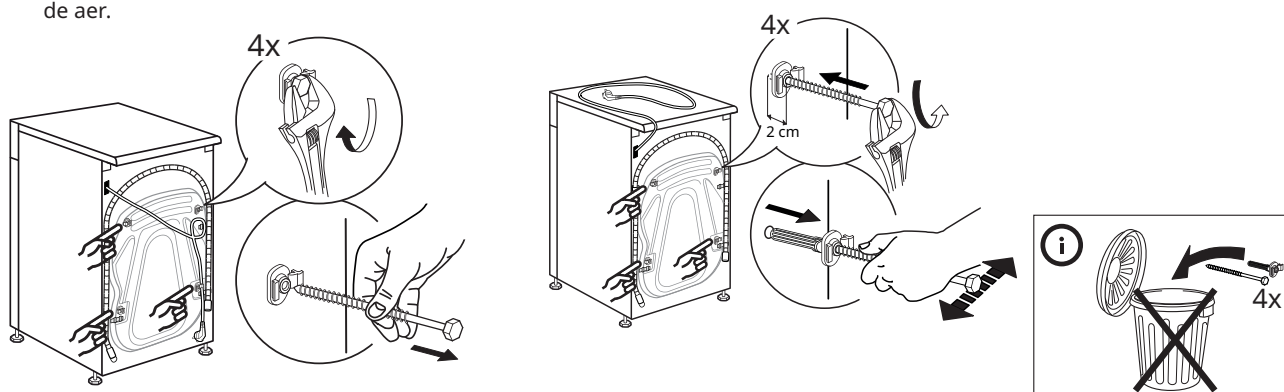

Descrierea produsului

- 1 Blatul de lucru
- 2 Dozatorul de detergent
- 3 Panoul de comandă
- 4 Mânerul hubloului
- 5 Hubloul
- 6 Filtru de apă - în spatele soclului
- 7 Soclu (detașabil)
- 8 Piciorușe reglabile (4)

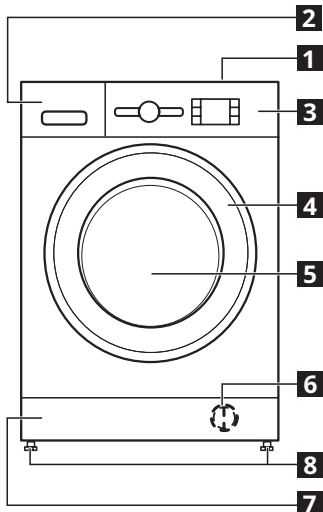

DOZATORUL DE DETERGENT

1. Compartiment pentru spălarea principală II
 - Detergent pentru spălarea principală.
 - Agent pentru îndepărtarea petelor.
 - Produs de dedurizare a apei.
 - Dacă se utilizează detergent pudră, „partiția amovibilă din plastic A” nu este necesară și poate fi amplasată în fanta B.
 - Partiția amovibilă din plastic (A) este livrată într-o pungă din plastic sub formă de garnitură cu capac.
2. Compartiment pentru prespălare I
 - Detergent pentru prespălare.

3. Compartiment pentru balsam
 - Balsam de rufe.
 - Apret lichid.
 - ⚠ Turnați balsamul de rufe sau apretul lichid numai până la marcajul „MAX”.
4. Buton de deblocare
 - ➔ (apăsați pentru a scoate dozatorul de detergent în vederea curățării).

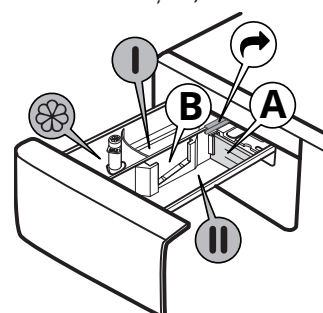

Pentru a descărca versiunea completă, accesați site-ul web www.ikea.com

Panoul de comandă

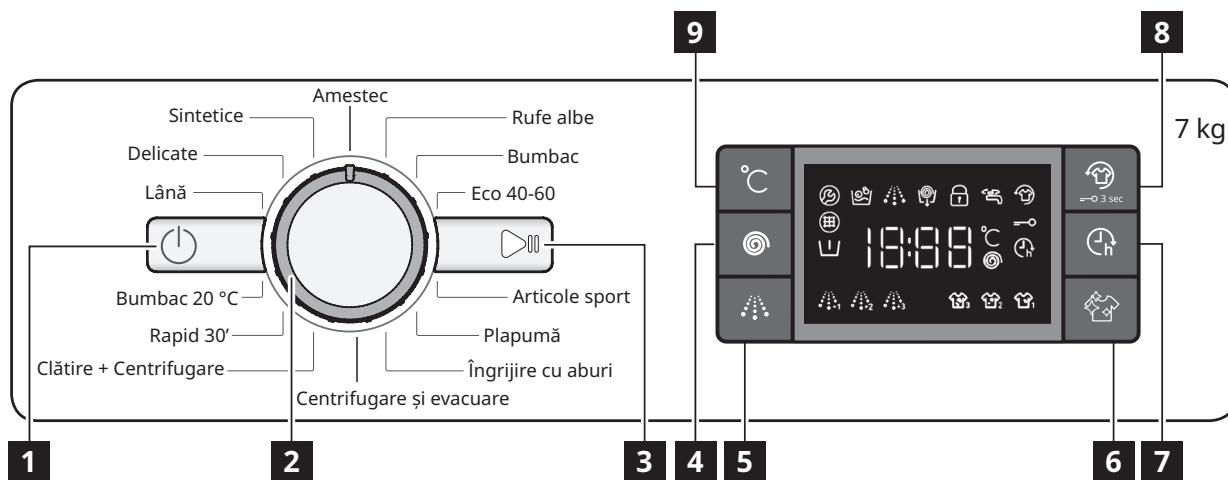

1 Butonul de „PORNIRE/OPRIRE”

2 Selectorul de programe

3 Butonul „Pornire/Pauză”

4 Butonul „Centrifugare”

5 Butonul „Clătire intensivă”

6 Butonul „Curăț+”

7 Butonul „Pornește cu întârziere”

8 Butonul „Pornește Plus” /
butonul „Blocare taste”

9 Butonul „Temperatură”

Opțiunile/funcțiile nu sunt disponibile cu toate programele de spălare și o opțiune/funcție poate exclude o alta; în acest caz, aparatul nu permite definirea unei setări incompatibile.

INDICATORI AFIȘAJ

	Hubloul blocat	Acest indicator se va aprinde <ul style="list-style-type: none"> după pornirea unui program dacă hubloul este blocat
	Prospețime Plus	Acest indicator se va aprinde <ul style="list-style-type: none"> după ce apăsați butonul Prospețime Plus
	Pornire cu întârziere	Acest indicator se va aprinde <ul style="list-style-type: none"> după ce apăsați pe butonul Pornire cu întârziere
	Blocarea tastelor	Acest indicator se va aprinde <ul style="list-style-type: none"> după ce este activată funcția „Blocare taste”, lucru care se realizează apăsând pe tasta 8 timp de 3 secunde
	Indicator etapă de spălare	Acest indicator arată etapa programului curent, trecând de la stânga la dreapta prin spălare, clătire și evacuare. Indicatorul luminos aprins semnalează etapa care se află în desfășurare.
	Contactați centrul de service	Eroare: Contactați serviciul de asistență tehnică post-vânzare <ul style="list-style-type: none"> Consultați secțiunea „Ce trebuie să faceți dacă...” Dacă indicatorul nu dispare, contactați serviciul de asistență tehnică post-vânzare
	Filtru de apă înfundat	Eroare: Filtru de apă înfundat <ul style="list-style-type: none"> Apa nu poate fi evacuată; este posibil ca filtrul de apă să fie înfundat
	Lipsește apa	Eroare: Lipsește apa <ul style="list-style-type: none"> Mașina nu este alimentată cu apă sau cantitatea de apă alimentată este insuficientă.

Prima utilizare

Eliminați orice resturi de fabricație:

- Selectați programul „Bumbac” la o temperatură de 60°C.
- Turnați o cantitate mică de detergent pudră în compartimentul pentru spălarea principală **II** al dozatorului de detergent (maximum 1/3 din cantitatea de detergent recomandată de producător pentru rufe cu un grad de murdărie redus).

- Porniți programul fără a adăuga rufe (cu tamburul gol).
- Consultați secțiunea „UTILIZAREA ZILNICĂ” pentru informații suplimentare privind selectarea și pornirea unui program.

Tabelul cu programe

Încărcătură maximă 7 kg Consumul de putere în modul Oprit este de 0,5 W / în modul Inactiv este de 8,0 W					Detergenți și aditivi			Detergent recomandat		Umezeală reziduală % (*)	Consum de energie kWh	Cantitate totală apă l	Temperatură rufe °C	
Program	Temperaturi		Viteză maximă de centrifugare (rot/min)	Încărcătură maximă (kg)	Durată (h : mm)	Prespălare	Spălare principală	Balsam	Pudră					Lichid
	Setare	Interval				I	II	☼						
Amestec	40°C	☼ - 40°C	1000	7.0	1:00	-	●	○	-	✓	-	-	-	
Rufe albe	60°C	☼ - 90°C	1200	7.0	2:30	● (90°)	●	○	✓	✓	52	1.36	75	55
Bumbac	40°C	☼ - 60°C	1200	7.0	3:40	-	●	○	✓	✓	50	0.98	75	45
Eco 40-60	40°C	40°C	1151	7.0	3:25	-	●	○	✓	✓	53	0.89	47	35
			1151	3.5	2:40	-	●	○	✓	✓	53	0.58	45	34
			1151	2.0	2:10	-	●	○	✓	✓	53	0.51	39	33
Articole sport	40°C	☼ - 40°C	600	3.5	1:30	-	●	○	-	✓	-	-	-	-
Plăpumi	30°C	☼ - 30°C	1000	3.0	1:30	-	●	○	-	✓	-	-	-	-
Îngrijire cu aburi	-	-	-	1.0	0:20	-	-	-	-	-	-	-	-	-
Centrifugare și evacuare	-	-	1200	7.0	0:10	-	-	-	-	-	-	-	-	-
Clătire + Centrifugare	-	-	1200	7.0	0:55	-	-	○	-	-	-	-	-	-
Rapid 30'	30°C	☼ - 30°C	800	3.5	0:30	-	●	○	-	✓	73	0.19	31	27
Bumbac 20 °C	20°C	☼ - 20°C	1200	7.0	1:50	-	●	○	-	✓	52	0.16	64	22
Lână	40°C	☼ - 40°C	800	1.5	1:15	-	●	○	-	✓	-	-	-	-
Delicate	30°C	☼ - 30°C	-	1.0	1:20	-	●	○	-	✓	-	-	-	-
Sintetice	40°C	☼ - 60°C	1200	4.0	2:55	-	●	○	✓	✓	35	0.86	60	43

● Este necesară dozarea ○ Dozarea este opțională

Aceste date pot diferi în locuința dumneavoastră din cauza modificărilor de temperatură a apei de admisie, de presiune a apei etc.

Valorile aproximative de durată a programelor se referă la setarea implicită a programelor, fără opțiuni. Valorile indicate pentru alte programe decât programul Eco 40-60 sunt doar orientative.

Eco 40-60 - Ciclu de spălare de test în conformitate cu Regulamentul UE privind proiectarea ecologică 2019/2014. Cel mai eficient program din punct de vedere al consumului de energie și de apă pentru spălarea rufelor din bumbac cu un grad mediu de murdărie.

Notă: valorile vitezei de centrifugare prezentate pe afișaj pot fi ușor diferite față de valorile indicate în tabel.

Pentru toate institutele de testare

Ciclu de spălare lung pentru țesături din bumbac: setați ciclul de spălare **Bumbac** la o temperatură de 40°C.

Program de lungă durată pentru articole sintetice: setați ciclul de spălare **Sintetice** la o temperatură de 40°C.

* După finalizarea programului și centrifugarea la viteza de centrifugare maximă selectabilă, în setarea implicită a programului.

Tehnologie cu senzori - tehnologia cu senzori adaptează cantitatea de apă, energie și durata programului la încărcătura dumneavoastră pentru spălare.

Utilizarea zilnică

PREGĂTIREA RUFELOR

Goliți buzunarele



- Monedele, agrafele de birou etc. pot deteriora rufele și componentele mașinii de spălat rufe.
- Șervețelele se vor rupe în timpul ciclului de spălare, iar fragmentele acestora vor trebui îndepărtate manual.

Închideți toate fermoarele, toți nasturii și agățătorile. Legați toate șnururile sau curelele



- Introduceți articolele vestimentare mai mici (de exemplu, ciorapii din nailon, curelele etc.) și pe cele cu agățători (de exemplu, sutienele) într-un sac din pânză sau o față de pernă cu fermoar.



- Scoateți inelele perdelelor sau introduceți perdelele într-un sac de pânză împreună cu inelele.

UTILIZAREA MAȘINII DE SPĂLAT RUFEE

1. Încărcați rufele



Deschideți hubloul și încărcați rufele. Încărcați rufele una după alta, lăsând spațiu în tambur, fără a-l supraîncărca. Respectați valorile de încărcare indicate în „TABELUL CU PROGRAME”. Supraîncărcarea mașinii va duce la rezultate de spălare nesatisfăcătoare și rufe șifonate.

2. Închideți hubloul



Asigurați-vă că nu rămân rufe blocate între geamul ușii și garnitura din cauciuc. Închideți hubloul astfel încât să puteți auzi atunci când se fixează în locaș.

3. Deschideți robinetul de apă



Asigurați-vă că mașina de spălat rufe este conectată la rețeaua de alimentare cu apă. Deschideți robinetul de apă.

Porniți mașina de spălat rufe

Apăsați pe butonul „ON/OFF” (☺), becul butonului „Pornire/Pauză” (▶) clipește lent.

4. Setarea programului dorit

Selectați programul dorit cu ajutorul „selectorului rotativ de programe”.

Mașina de spălat rufe afișează automat setarea de temperatură implicită și apoi durata ciclului de spălare. Reglați temperatura și/sau setările pentru viteza de centrifugare, dacă este necesar, cu ajutorul butoanelor corespunzătoare.

Schimbați temperatura dacă este necesar

Apăsați butonul „Temperatură” (C) pentru a reduce progresiv setarea de temperatură până când este setată spălarea la temperaturi reduse („-” va apărea pe afișaj). Prin apăsarea din nou a butonului, se obține cea mai mare setare posibilă.

Modificați viteza de centrifugare dacă este necesar

Apăsați butonul „Centrifugare” (⊙) pentru a reduce progresiv viteza de centrifugare până când ciclul de centrifugare este oprit („0” va apărea pe afișaj). Prin apăsarea din nou a butonului, se obține cea mai mare setare posibilă.

Selectarea funcțiilor, dacă este necesar

Apăsați butonul pentru a selecta funcția; simbolul aferent se aprinde pe afișaj.

Apăsați din nou butonul pentru a anula opțiunea; lumina se stinge.

⚠ Dacă funcția selectată nu este compatibilă cu programul setat, incompatibilitatea va fi semnalată de un avertizor sonor (3 bipuri), iar indicator luminos corespunzător va clipi.

⚠ Dacă funcția selectată nu este compatibilă cu o altă funcție setată anterior, va rămâne activă numai cea mai recentă selecție.

5. Adăugați detergent



Scoateți dozatorul de detergent și adăugați detergent (și aditivi/balsam de rufe) în compartimentele corespunzătoare, conform descrierii din secțiunea „DOZATORUL DE DETERGENT”. Respectați recomandările cu privire la doza de pe ambalajul detergentului.

⚠ Dozarea corectă a detergentului/aditivilor este importantă, deoarece:

- optimizează rezultatele de curățare
- împiedică acumularea de reziduuri din cauza unui surplus de detergent în rufele dumneavoastră
- economisește bani, evitând apariția deșeurilor în urma unui surplus de detergent
- protejează mașina de spălat rufe, împiedicând calcifierea componentelor
- protejează mediul înconjurător, reducând impacturile negative asupra acestuia.

6. Întârzierea pornirii unui program

• În vederea setării pornirii la un moment ulterior (max. 24 de ore) a programului selectat, apăsați butonul pentru a seta durata de temporizare dorită.

• Simbolul (⌚) se aprinde pe afișaj atunci când este activată această funcție. Pentru a anula pornirea temporizată, apăsați din nou butonul până când apare valoarea „0” pe afișaj.

7. Pornire program

• Apăsați butonul de pornire/pauză.

Aparatul va bloca hubloul (simbolul (⊔) se aprinde), iar tamburul va începe să se rotească; hubloul va fi deblocat (simbolul (⊔) se stinge), iar apoi va fi blocat din nou (simbolul (⊔) se aprinde) înainte de fiecare ciclu de spălare. Zgomotul de „clac” este un zgomot normal produs de mecanismul de blocare a hubloului. În momentul blocării hubloului, apa pătrunde în tambur, iar apoi începe etapa de spălare.

⚠ Durata de timp rămasă a programului poate varia. Factori, precum nedistribuirea încărcăturii în timpul spălării sau formarea spumei, pot influența durata programului.

8. Modificarea setărilor unui program care rulează, dacă este necesar

Puteți modifica setările chiar și atunci când un program rulează. Modificările vor fi aplicate, cu condiția ca faza programului respectiv să nu se fi încheiat.

Pentru a modifica setările unui program care rulează:

- Apăsați butonul „Pornire/Pauză” (▶) (semnal sonor de confirmare) pentru a întrerupe programul care rulează.
- Modificați setările.
- Apăsați din nou butonul „Pornire/Pauză” (▶) (semnal sonor de confirmare) pentru a continua programul.

⚠ Dacă ați schimbat programul, nu adăugați detergent pentru noul program.

Pentru a preveni modificarea accidentală a unui program care rulează (de exemplu, de către copii), utilizați funcția „Blocare taste” (—○).

Întrerupeți un program care rulează și deschideți ușa dacă este necesar



- Apăsați butonul „Pornire/Pauză” (▶) pentru a întrerupe un program care rulează.
- Dacă nivelul apei sau temperatura nu este prea mare, indicatorul luminos „Hublou blocat” (⊔) se stinge. Puteți deschide ușa, de exemplu, pentru a adăuga mai multe rufe sau pentru a scoate rufele încărcate din greșeală.

- Apăsați butonul „Pornire/Pauză”  pentru a continua programul.

9. Anularea unui program care rulează, dacă este necesar

- Apăsați și mențineți apăsat butonul „PORNIRE/OPRIRE” : o numărătoare inversă apare pe afișaj până când mașina de spălat rufe se oprește.
- Dacă nivelul de apă și temperatura sunt destul de scăzute, hubloul se deblochează și poate fi deschis.
- Hubloul rămâne blocat dacă există apă în tambur.
- Pentru a debloca hubloul, porniți mașina de spălat rufe, selectați programul „Centrifugare și evacuare” și dezactivați funcția de centrifugare setând viteza de centrifugare la valoarea „0”.
- Apa este evacuată și hubloul se deblochează la finalizarea programului.

10. Opriți mașina de spălat după terminarea programului

- La finalizarea ciclului, pe afișaj va apărea mesajul „FINALIZARE”.
- Hubloul poate fi deschis numai atunci când simbolul „Hublou blocat”  se stinge.
- Asigurați-vă că indicatorul „Hublou blocat”  este stins, apoi deschideți hubloul pentru a scoate rufe.
- Apăsați butonul „PORNIRE/OPRIRE”  pentru a opri mașina de spălat rufe.

Pentru a economisi energie, dacă mașina de spălat rufe nu este oprită manual cu ajutorul butonului, aceasta se oprește automat la aproximativ 30 de minute după finalizarea programului. Lăsați hubloul întredeschis pentru ca interiorul mașinii de spălat rufe să se usuce.

Întreruperea unui program care rulează

Pentru a întrerupe ciclul de spălare, apăsați butonul „Pornire/Pauză” ; indicatorul luminos se va stinge, iar durata de rulare rămasă va clipi pe afișaj. Pentru a porni ciclul de spălare din punctul în care a fost întrerupt, apăsați din nou butonul.





Sfaturi și recomandări

REGULI DE SEPARARE A RUFELOR

- Tipul de țesătură/indicațiile de pe etichetă (bumbac, fibre mixte, sintetice, lână, articole de spălat de mână).
- Culoare (separați articolele colorate de cele albe, spălați separat articolele colorate noi).
- Dimensiune (spălați împreună articolele de dimensiuni diferite, pentru a spori eficiența de spălare și distribuirea greutateii în tambur).
- Țesături delicate (introduceți articolele mici – precum ciorapii de nailon – și articolele de îmbrăcăminte cu cleme – precum sutienele – într-un săculeț pentru rufe sau într-o față de pernă cu fermoar).

SIMBOLURILE PENTRU SPĂLARE DE PE ETICHETELE ARTICOLELOR DE ÎMBRĂCĂMINTE

Valoarea indicată în simbolul cadă reprezintă temperatura maximă la care poate fi spălat articolul de îmbrăcăminte.

-  Acțiune mecanică normală
-  Acțiune mecanică redusă
-  Acțiune mecanică foarte redusă
-  Numai spălare manuală
-  Nu se spală

CURĂȚAREA FILTRULUI DE APĂ ÎN MOD REGULAT

- Acest lucru este necesar pentru a se evita înfundarea filtrului, ceea ce ar putea împiedica evacuarea corectă a apei.

ECONOMISIREA ENERGIEI ȘI PROTEJAREA MEDIULUI

- Respectarea limitelor de încărcare indicate în „TABELUL CU PROGRAME” va determina optimizarea consumului de energie, apă și detergent și reducerea duratelor de spălare.
- Nu depășiți cantitățile de detergent recomandate de producător.
- Economisiți energie utilizând un program de spălare la 60°C în loc de 90°C sau un program de spălare la 40°C în loc de 60°C. Pentru articolele din bumbac vă recomandăm să utilizați programul „Bumbac” la 60°C, care este mai lung, dar consumă mai puțină energie electrică.
- Pentru a economisi energie și timp atunci când spălați, selectați cea mai ridicată viteză de centrifugare disponibilă pentru program pentru a reduce cantitatea de apă reziduală din articolele de îmbrăcăminte la sfârșitul ciclului de spălare.
- Tratați în prealabil petele folosind un agent adecvat pentru îndepărtarea petelor sau înmuiați petele uscate în apă înainte de spălare, reducând astfel necesitatea de a utiliza un program de spălare la temperatură ridicată.

Accesoriiile

Kitul de suprapunere poate fi achiziționat din magazinele IKEA

STACKING KIT

Prin intermediul căruia, uscătorul dumneavoastră de rufe poate fi montat deasupra mașinii de spălat rufe pentru a economisi spațiu și pentru a ușura încărcarea și descărcarea rufelor datorită poziției ridicate.

HUBLUL

Pentru a deschide hubloul, trageți de mâner.

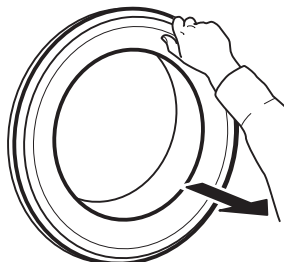

Pentru a închide hubloul, țineți de mâner și împingeți astfel încât să puteți auzi atunci când se fixează în locaș.

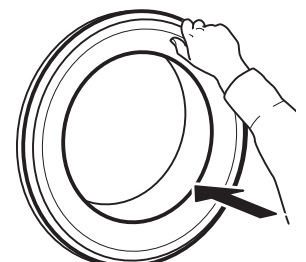

Ce trebuie să faceți dacă...

Uneori este posibil ca mașina de spălat rufe să nu funcționeze corespunzător din anumite motive. Înainte de a contacta serviciul de asistență tehnică post-vânzare, se recomandă să verificați dacă problema poate fi rezolvată cu ușurință consultând lista următoare.

Problemă	Posibile cauze/soluții:
Mașina de spălat rufe nu pornește.	<ul style="list-style-type: none"> Ștecherul nu este introdus în priză electrică sau nu este introdus suficient pentru a face contact. S-a întrerupt alimentarea cu curent electric.
Ciclul de spălare nu începe.	<ul style="list-style-type: none"> Butonul de „PORNIRE/OPRIRE” nu a fost apăsat. Butonul „Pornire/Pauză” nu a fost apăsat. Robinetul de apă nu este deschis. A fost setată opțiunea „Pornire cu întârziere”. Mașina este în modul DEMO; verificați dacă pe afișaj apare „dOn”. Hubloul nu este închis complet.
Mașina de spălat rufe nu se umple cu apă (mesajul „h2o” este prezentat pe afișaj). Este emis un semnal sonor la fiecare 5 secunde.	<ul style="list-style-type: none"> Furtunul de alimentare cu apă nu este conectat la robinet. Furtunul este îndoit. Robinetul de apă nu este deschis. Alimentarea de la rețeaua de alimentare cu apă a fost întreruptă. Nu există suficientă presiune. Butonul „Pornire/Pauză” nu a fost apăsat.
Mașina de spălat rufe încarcă și evacuează apa în mod continuu.	<ul style="list-style-type: none"> Furtunul de evacuare nu a fost montat la 65 - 100 cm față de sol. Capătul furtunului de evacuare este introdus în apă. Conectorul de evacuare de pe perete nu este prevăzut cu o deschidere de aerisire. Dacă problema persistă după efectuarea acestor verificări, închideți robinetul de apă, opriți mașina de spălat rufe și contactați serviciul de asistență tehnică post-vânzare. În cazul în care locuința se află la unul dintre etajele superioare ale unei clădiri, uneori poate apărea efectul de sifon, ceea ce determină ca mașina de spălat să încarce și să evacueze apă în mod continuu. Pentru a preveni aceste tipuri de probleme, utilizați supape speciale de combatere a efectului de sifon disponibile pe piață.
Mașina de spălat rufe nu evacuează sau nu efectuează centrifugarea.	<ul style="list-style-type: none"> Programul nu include funcția de evacuare: în cazul anumitor programe, aceasta trebuie activată manual. Furtunul de evacuare este îndoit. Conducta de evacuare este obstrucționată.
Mașina de spălat rufe vibrează excesiv în timpul ciclului de centrifugare.	<ul style="list-style-type: none"> În momentul instalării, tamburul nu a fost deblocat corespunzător. Mașina de spălat rufe nu este așezată drept. Mașina de spălat rufe este înghesuită între mobilă și perete.
Mașina de spălat rufe prezintă scurgeri de apă	<ul style="list-style-type: none"> Furtunul de alimentare cu apă nu a fost strâns corespunzător. Dozatorul de detergent este înfundat. Furtunul de evacuare nu a fost fixat corespunzător.
Mașina este blocată și afișajul clipește intermitent, indicând un cod de eroare (de exemplu F-01, F-..).	<ul style="list-style-type: none"> Opriti mașina, scoateți ștecherul din priză și așteptați aproximativ 1 minut înainte de a o reporni. Dacă problema persistă, contactați serviciul de asistență tehnică post-vânzare.
Se formează prea multă spumă.	<ul style="list-style-type: none"> Detergentul nu este compatibil cu mașina de spălat rufe (pe ambalajul acestuia trebuie să existe indicația „pentru spălare în mașina de spălat”, „pentru spălare manuală și în mașina de spălat” sau altă specificație similară). Dozajul a fost depășit.
Ușa este blocată, cu sau fără apariția indicatorului de eroare, iar programul nu rulează.	<ul style="list-style-type: none"> Ușa este blocată în cazul unei pene de curent. Programul va continua rularea în mod automat imediat ce rețeaua electrică este din nou disponibilă. Mașina de spălat rufe s-a oprit. Programul va continua rularea în mod automat după ce s-a eliminat cauza opririi.

Date tehnice

IKEA	UDDARP	7	220-240 50	D	0,689	69	44	B	4	0,5	80	C
Marcă	Model	Capacitate nominală (kg)	Tensiune (V) Frecvență (Hz)	Clasa de eficiență energetică	Consum de energie în kWh per ciclu, având la bază programul Eco 40-60.	Consum ponderat de energie în kWh per 100 de cicluri de spălare	Consum de apă al programului Eco în litri per ciclu	Clasă de eficiență uscare prin centrifugare	Consum de putere în		Emisii de zgomot în timpul rulării programului eco 40-60 (etapă de centrifugare) dB(A)	Clasa emisiilor de zgomot
								pornire cu întârziere (W)	modul standby (W)			

Pentru a descărca versiunea completă, accesați site-ul web www.ikea.com

Instalacija

- ⚠ Pročitajte brošuru za bezbednost i pogledajte uputstva za sklapanje. Proizvođač ne prihvata nikakvu odgovornost za oštećenje ili povredu usled nepoštovanja bezbednosnih mera opreza.
- ⚠ Vodite računa da budu uklonjeni svi tranzitni vijci.
- ⚠ Vodite računa da creva i kabl budu pravilno povezani.
- ⚠ Ovim uređajem moraju rukovati i montirati ga dve ili više osoba – rizik od povrede. Prilikom raspakivanja i ugradnje, koristite zaštitne rukavice – rizik od posekotina.
- ⚠ Prilikom ugradnje uređaja, pobrinite se da četiri nožice budu stabilne i čvrsto na podu, podešavajući ih po potrebi, i pomoću libele proverite da li je uređaj savršeno nivelisan.
- ⚠ Ukoliko je uređaj postavljen na drvo ili „plivajući pod“ (određeni materijali parketa ili laminata), pričvrstite ploču od iverice dimenzija (najmanje) 60 x 60 x 3 cm za pod, a potom postavite uređaj na nju.
- ⚠ Povežite crevo(a) za dovod vode na dovod vode u skladu sa propisima lokalnog nadležnog organa.
- ⚠ Mašina za pranje veša je opremljena transportnim zavrtnjima kako bi se izbeglo bilo kakvo oštećenje unutrašnjosti prilikom transporta. Pre korišćenja mašine, obavezno treba ukloniti transportne zavrtnje. Nakon njihovog uklanjanja, pokrijte otvore sa 4 priložena plastična poklopca.

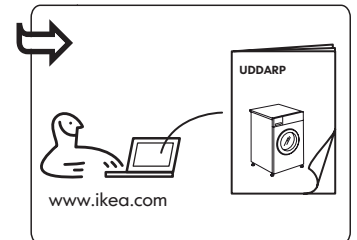
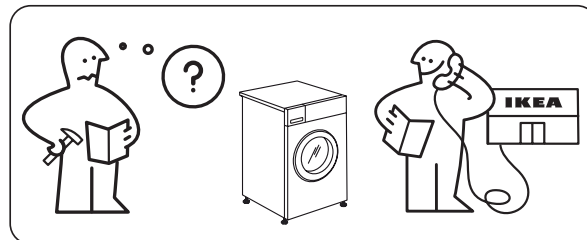
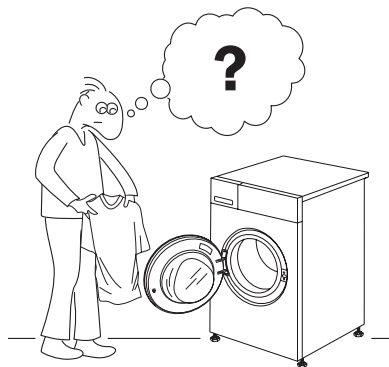
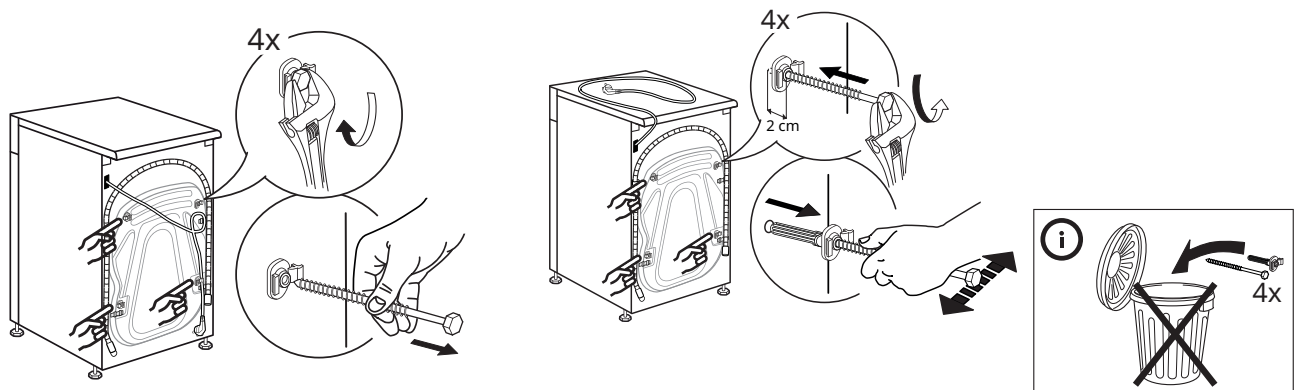

Opis proizvoda

- 1 Radna ploča
- 2 Posuda za deterđžent
- 3 Kontrolna tabla
- 4 Ručka vrata
- 5 Vrata
- 6 Filter za vodu – iza postolja
- 7 Postolje (može da se skida)
- 8 Podesive nožice (4)

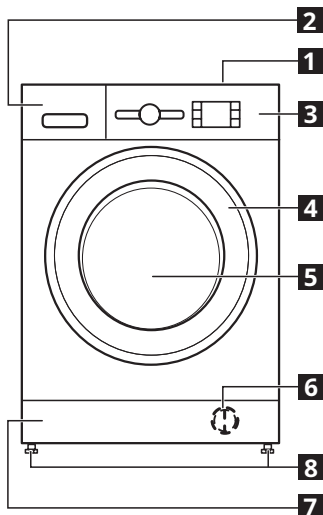

POSUDA ZA DETERDŽENT

1. Odeljak za glavno pranje II
 - Deterđžent za glavno pranje
 - Odstranjivač fleka
 - Omekšivač vode
 - Ako se koristi deterđžent u prahu, „uklonjiva plastična pregrada A“ nije potrebna i može se staviti u prorez B.
 - Uklonjiva plastična pregrada (A) se isporučuje u plastičnoj kesici kao priključak sa poklopcima.
2. Odeljak za pretpranje I
 - Deterđžent za pretpranje
3. Odeljak za omekšivač
 - Omekšivač tkanine
 - Tečni štirak

- ⚠ Omekšivač ili rastvor sa štirakom sipajte samo do oznake „MAX“.
- 4. Dugme za otpuštanje ↻ (pritisnite da biste izvadili posudu za deterđžent radi čišćenja)

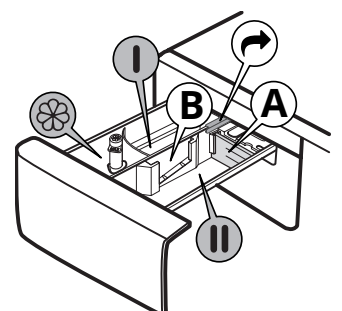

Kontrolna tabla

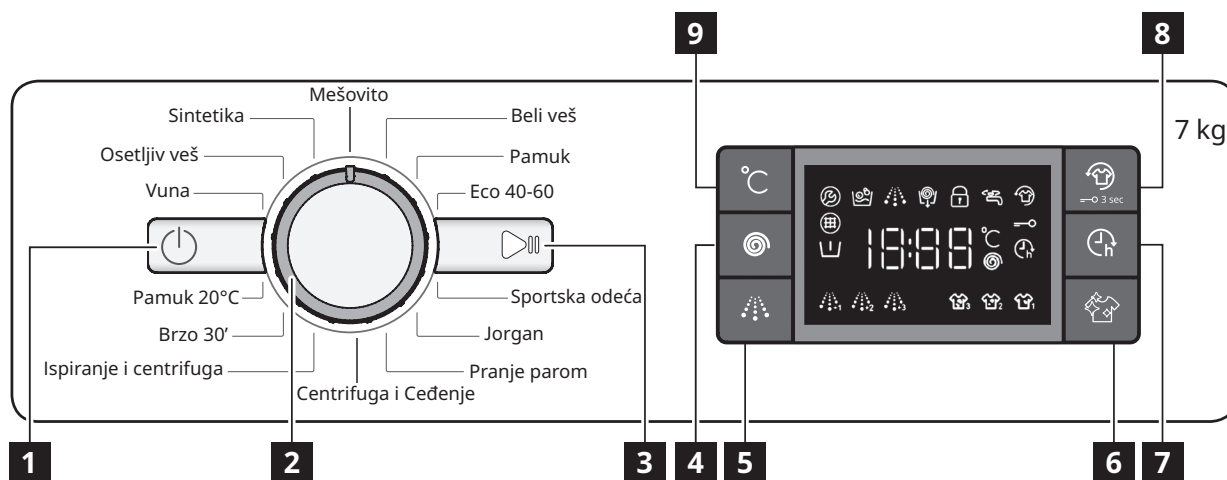

- | | | |
|---|---------------------------------------|---|
| 1 Dugme „Uključivanje/isključivanje“ | 4 Dugme „Centrifugiranje“ | 7 Dugme „Odlaganje početka“ |
| 2 Birač programa | 5 Dugme „Intenzivno ispiranje“ | 8 Dugme „Sveže plus“/„Blokada tastera“ |
| 3 Dugme „početak/pauza“ | 6 Dugme „Čišćenje+“ | 9 Dugme „Temperatura“ |

Opcije/funkcije nisu dostupne sa svim programima za pranje i jedna opcija/funkcija može da isključuje drugu, a u tom slučaju uređaj ne dozvoljava nekompatibilno podešavanje.

INDIKATORI NA DISPLEJU

	Vrata su zaključana	Ovaj indikator će se upaliti <ul style="list-style-type: none"> • nakon što pokrenete program. • kada se zaključaju okrugla vrata.
	Sveže plus	Ovaj indikator će se upaliti <ul style="list-style-type: none"> • kada pritisnete dugme Sveže plus.
	Odloženi start	Ovaj indikator će se upaliti <ul style="list-style-type: none"> • nakon što pritisnete dugme Odloženi start.
	Blokada tastera	Ovaj indikator će se upaliti <ul style="list-style-type: none"> • kada se aktivira funkcija „Blokada tastera“, što se događa kada se taster 8 pritisne na 3 sekunde.
	Faza pranja indikator	Ovaj indikator prikazuje trenutnu fazu programa, prolazeći s leva na desno kroz pranje, ispiranje i ispuštanje vode. Upaljeno svetlo indikatora pokazuje koja je faza u toku.
	Nazovi servis	Greška: Pozovite Postprodajni servis <ul style="list-style-type: none"> • Pogledajte odeljak „Šta učiniti ako...“ • Ako indikator nastavi da svetli, pozovite Postprodajni servis.
	Filter za vodu zapušten	Greška: Filter za vodu zapušten <ul style="list-style-type: none"> • Voda ne može da se ispusti; moguće je da je blokiran filter za vodu.
	Nema vode	Greška: Nema vode <ul style="list-style-type: none"> • Dovod vode ne postoji ili je nedovoljan.

Prva upotreba

Uklonite sve ostatke od proizvodnje:

- Izaberite program „Pamuk“ na temperaturi od 60°C.
- Sipajte malu količinu praškastog deterdženta u odeljak za glavno pranje **II** posude za deterdžent (maksimalno 1/3 količine preporučene od strane proizvođača deterdženta za blago zaprljani veš).

- Pokrenite program bez dodavanja veša. (sa praznim bubnjem).
- Za više informacija o tome kako da izaberete i pokrenete program pogledajte odeljak „SVAKODNEVNA UPOTREBA“.

Tabela programa

Maks. punjenje 7 Kg Potrošnja el. energije u isključenom režimu 0,5 W/u režimu pripravnosti 8,0 W						Deterdženti i aditivi			Preporučeni deterdžent		Preostala vlaga % (*)	Potrošnja energije kWh	Ukupno vode l	Temperatura veša °C
Program	Temperatura		Maks. brzina centrifuge (o/min)	Maks. punjenje (Kg)	Trajanje (h: mm)	Pretpiranje	Glavno pranje	Omekšivač	Prašak	Tečni				
	Vrednost	Opseg												
Mešovito	40°C	☼ - 40°C	1000	7.0	1:00	-	●	○	-	✓	-	-	-	-
Beli veš	60°C	☼ - 90°C	1200	7.0	2:30	● (90°)	●	○	✓	✓	52	1.36	75	55
Pamuk	40°C	☼ - 60°C	1200	7.0	3:40	-	●	○	✓	✓	50	0.98	75	45
Eco 40-60	40°C	40°C	1151	7.0	3:25	-	●	○	✓	✓	53	0.89	47	35
			1151	3.5	2:40	-	●	○	✓	✓	53	0.58	45	34
			1151	2.0	2:10	-	●	○	✓	✓	53	0.51	39	33
Sportska odeća	40°C	☼ - 40°C	600	3.5	1:30	-	●	○	-	✓	-	-	-	-
Jorgan	30°C	☼ - 30°C	1000	3.0	1:30	-	●	○	-	✓	-	-	-	-
Pranje parom	-	-	-	1.0	0:20	-	-	-	-	-	-	-	-	-
Centrifugiranje i ispuštanje vode	-	-	1200	7.0	0:10	-	-	-	-	-	-	-	-	-
Ispiranje i centrifuga	-	-	1200	7.0	0:55	-	-	○	-	-	-	-	-	-
Brzo 30'	30°C	☼ - 30°C	800	3.5	0:30	-	●	○	-	✓	73	0.19	31	27
Pamuk 20°C	20°C	☼ - 20°C	1200	7.0	1:50	-	●	○	-	✓	52	0.16	64	22
Vuna	40°C	☼ - 40°C	800	1.5	1:15	-	●	○	-	✓	-	-	-	-
Osetljiv veš	30°C	☼ - 30°C	-	1.0	1:20	-	●	○	-	✓	-	-	-	-
Sintetika	40°C	☼ - 60°C	1200	4.0	2:55	-	●	○	✓	✓	35	0.86	60	43

● Potrebno doziranje ○ Opciono doziranje

Ovi podaci se mogu razlikovati u vašem domu usled promenljivih uslova u ulaznoj temperaturi vode, vodenom pritisku itd.

Približne vrednosti trajanja programa se odnose na podrazumevana podešavanja programa, bez opcija. Vrednosti navedene za programe koji nisu Eco 40-60 su samo indikativne.

Eco 40-60 – Probni ciklus pranja u skladu sa Direktivom Evropske unije o zaštiti životne sredine 2019/2014. Najefikasniji program u pogledu potrošnje energije i vode za pranje normalno zaprljanog pamučnog veša.

Napomena: vrednosti brzine centrifugiranja prikazane na displeju se mogu blago razlikovati od vrednosti navedenih u tabeli.

Za sve institute za ispitivanje

Dug ciklus pranja za pamuk: podesite ciklus pranja **Pamuk** sa temperaturom od 40°C.

Sintetički program: podesite ciklus pranja **Sintetika** na temperaturi od 40°C.

* Nakon završetka programa i centrifugiranja maksimalnom brzinom centrifugiranja koju je moguće izabrati, u podrazumevanom podešavanju programa.

Tehnologija senzora – tehnologija senzora prilagođava vodu, energiju i trajanje programa količini veša za pranje.

Svakodnevna upotreba

PRIPREMA VEŠA

Ispraznite džepove



- Novčići, spjalalice itd. bi mogli da oštete veš i komponente mašine za pranje veša.
- Maramice će se iscepati tokom ciklusa pranja i komadiće će biti potrebno naknadno ukloniti rukom.

Zatvorite sve patent zatvarače, dugmad i kopče. Vežite sve trake i pojaseve



- Ubacite manje komade odeće (npr. najlon čarape, pojaseve itd.) i komade odeće sa kopčama (npr. korsete) u vreću od tkanine ili u jastučnicu sa patent zatvaračem.



- Uklonite sve alke sa zavesa ili u suprotnom ubacite zavesu u vreću od tkanine zajedno sa alkama.

KAKO KORISTITI MAŠINU ZA PRANJE VEŠA

1. Postavljanje veša



Otvorite vrata i ubacite veš. Ubacujte jedan po jedan artikl u bubanj, bez prenatrpavanja. Pridržavajte se maksimalnih veličina punjenja datih u „TABELI PROGRAMA“.

Ukoliko prepunite mašinu to će dovesti do nezadovoljavajućih rezultata pranja i gužvanjem veša.

2. Zatvori vrata



Uverite se da se veš nije zaglavio između stakla vrata i zaptivne gume. Zatvorite vrata tako da možete da čujete zvuk zatvaranja.

3. Otvorite slavinu za vodu



Uverite se da je mašina za pranje veša priključena na vodovodnu mrežu. Otvorite slavinu za vodu.

Uključite mašinu za pranje veša

Pritisnite „Uključivanje/isključivanje“ (⏻), lampica „Start/Pauza“ (▶) sporo treperi.

4. Podesite željeni program

Izaberite željeni program pomoću brojačnika „Birač programa“. Mašina za pranje veša automatski prikazuje podrazumevano podešavanje temperature, a zatim trajanje ciklusa pranja. Po potrebi podesite postavke temperature i/ili brzine centrifugiranja odgovarajućim dugmadima.

Promenite temperaturu, ukoliko je to potrebno

Pritisnite dugme „Temperatura“ (C) da biste postepeno smanjivali podešavanje temperature dok se ne podesi pranje hladnom vodom („-“ se prikazuje na displeju). Ponovo pritiskanje dugmeta podešava najvišu moguću postavku.

Promenite brzinu centrifuge, ukoliko je to potrebno

Pritisnite dugme „Centrifugiranje“ (⊙) da postepeno smanjujete brzinu centrifugiranja, dok se ciklus centrifugiranja ne isključi (na displeju će se prikazati „0“). Ponovo pritiskanje dugmeta podešava najvišu moguću postavku.

Izaberite funkcije, ako je potrebno

Pritisnite dugme da biste izabrali funkciju; pali se odgovarajući simbol na displeju.

Pritisnite dugme ponovo da otkazete opciju; svetlo se gasi.

⚠ Ako izabrana funkcija nije kompatibilna sa podešenim programom, nekompatibilnost će biti signalizirana zvučnim signalom (3 kratka zvučna signala), a odgovarajući svetlosni indikator će treperiti.

⚠ Ako izabrana funkcija nije kompatibilna sa drugom prethodno podešenom funkcijom, samo poslednji izbor ostaje aktivan.

5. Količina deterdženta

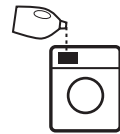

Izvcite posudu za deterdžent i dodajte deterdžent (i additive/omekšivač) u odgovarajuće odeljke, kao što je opisano u odeljku „POSUDA ZA DETERDŽENT“. Pridržavajte se preporuka za doziranje na pakovanju deterdženta.

⚠ Pravilno doziranje deterdženta/aditiva je važno, jer:

- optimizuje rezultat pranja
- pomaže izbegavanju iritirajućih ostataka viška deterdženta na vešu
- štedi novac, izbegavajući trošenje viška deterdženta
- štiti mašinu za pranje veša izbegavajući kalcifikaciju komponenti
- izbegavanjem bespotrebnog opterećenja životne sredine, ne nanosi štetu životnoj sredini.

6. Odlaganje pokretanja programa

- Da biste podesili da se izabrani program pokrene kasnije (maks. 24 sata), pritisnite dugme da biste podesili željeno vreme odlaganja.
- Simbol (⌚) se pali na displeju kada je ova funkcija omogućena. Da biste otkazali odloženi početak, ponovo pritisnite dugme dok se na displeju ne prikaže vrednost „0“.

7. Pokretanje programa

- Pritisnite dugme START/PAUZA. Mašina će zaključati vrata (simbol (🔒) se uključuje) i bubanj će početi da se okreće; vrata će se otključati (simbol (🔓) se ISKLJUČUJE), a zatim ponovo zaključati (simbol (🔒) se uključuje) kao faza pripreme svakog ciklusa pranja. Zvuk „kliktanja“ je deo mehanizma za zaključavanje vrata. Voda ulazi u bubanj i počinje fazu pranja kada se vrata zaključaju.

⚠ Preostalo trajanje programa može da varira. Faktori poput neizbalansiranog punjenja, ili formiranja pene, mogu da utiču na trajanje programa.

8. Promenite podešavanja tekućeg programa, ako je potrebno

I dalje možete da promenite podešavanja dok je program u toku. Promene će se primeniti, podrazumevajući da se faza određenog programa još uvek nije završila.

Da promenite postavke tekućeg programa:

- Pritisnite dugme „Start/Pauza“ (Početak/Pauza) (▶) (zvučni signal za potvrdu) da biste pauzirali tekući program.
- Promenite podešavanja.
- Ponovo pritisnite dugme „Start/Pauza“ (Početak/Pauza) (▶) (zvučni signal za potvrdu) da biste nastavili program.

⚠ Ukoliko ste promenili program, nemojte dodavati deterdžent za novi program.

Da biste sprečili slučajnu promenu programa koji je u toku (na primer od strane dece), koristite „Key lock“ (Blokada tastera) (🔒).



Pauzirajte tekući program i otvorite vrata, ukoliko je to potrebno

- Pritisnite „Start/Pauza“ (▶) da biste pauzirali tekući program.
- Podrazumevajući da nivo vode ili temperatura nisu previsoki, gasi se svetlo indikatora za „Zaključana vrata“ (🔒). Možete otvoriti vrata da biste, na primer dodali još veša, ili da biste izvadili veš koji ste greškom ubacili.
- Pritisnite „Start/Pauza“ (▶) da biste nastavili program.

9. Otkazivanje tekućeg programa, ukoliko je to potrebno

- Pritisnite i zadržite dugme „UKLJUČENO/ISKLJUČENO“ : na displeju se prikazuje odbrojavanje dok se mašina za pranje veša ne zaustavi.
- Ako su nivo vode i temperatura dovoljno niski, vrata se otključavaju i mogu da se otvore.
- Vrata ostaju zaključana ukoliko u bubnju ima vode. Da biste otključali vrata, uključite mašinu za pranje veša, izaberite program „Centrifugiranje i ispuštanje vode“ i isključite opciju za centrifugiranje podešavanjem brzine centrifugiranja na „0“.
- Voda se izbacuje i vrata se otključavaju na kraju programa.

10. Isključite mašinu za pranje veša nakon završetka programa

- Na kraju ciklusa, na displeju se prikazuje poruka „KRAJ“.
- Vrata mogu da se otvore samo kada se isključi lampica za simbol „Zaključana vrata“ .
- Proverite da li je indikator „Zaključana vrata“  ugašen, zatim otvorite vrata i izvadite veš.
- Pritisnite „Uključivanje/isključivanje“  da biste isključili mašinu za pranje veša.

Radi uštede električne energije, ako se mašina za pranje veša ne isključi ručno pomoću dugmeta, ona se automatski isključuje približno 30 minuta nakon kraja programa.

Ostavite otvorena vrata kako bi se osušila unutrašnjost mašine za pranje veša.

Pauziranje programa koji je u toku

Da biste pauzirali ciklus pranja, pritisnite „Start/pauza“ , svetlosni indikator se isključuje, a preostalo vreme treperi na displeju. Da biste počeli ciklus pranja od tačke u kojoj je prekinut, pritisnite dugme ponovo.

Predlozi i saveti**PRAVILA ZA ODVAJANJE VEŠA**

- Vrsta tkanine / oznake na etiketi (pamuk, kombinovane tkanine, sintetika, vuna, stvari za ručno pranje).
- Obojeni veš (odvajajte obojeni veš od belog veša, perite nove obojene stvari odvojeno).
- Veličina (perite stvari različitih dimenzija u istom punjenju, kako biste poboljšali efikasnost pranja i raspoređenost težine u bubnju).
- Osetljivi veš (ubacite male stvari – poput najlon čarapa – i stvari sa kopčama – poput korseta – u vreću za veš ili jastučnicu sa patent zatvaračem).

SIMBOLI ZA PRANJE NA ETIKETAMA ODEĆE

Vrednost data u simbolu kade je maksimalna moguća temperatura za pranje odeće.

 Normalno mehaničko delovanje

 Smanjeno mehaničko delovanje

 Izuzetno smanjeno mehaničko delovanje

 Samo ručno pranje

 Ne perite

REDOVNO ČISTITE FILTER ZA VODU

- Ovo je potrebno kako bi se sprečilo zapušavanje filtera i sprečavanje pravilnog izbacivanja vode.

UŠTEDA EL. ENERGIJE I ZAŠTITA ŽIVOTNE SREDINE

- Pridržavanjem ograničenja kapaciteta navedenih u „TABELI SA PROGRAMIMA“ se optimizuje potrošnja energije, vode i deterdženta i smanjuje vreme pranja.
- Nemojte prekoračivati količine deterdženta koje je preporučio proizvođač deterdženta.
- Uštedite energiju korišćenjem programa za pranje od 60°C umesto onog od 90°C ili programa za pranje od 40°C umesto onog od 60°C. Preporučuje se korišćenje programa „Pamuk“ na 60°C za pamučnu odeću, koji je duži, ali troši manje energije.
- Da biste uštedeli energiju i vreme prilikom pranja, izaberite najveću dostupnu brzinu centrifugiranja za program da bise smanjili vodu koja preostaje u vešu na kraju ciklusa pranja.
- Prethodno tretirajte sve fleke odgovarajućim odstranjivačem fleka ili u suprotnom navlažite sve osušene fleke vodom pre pranja, jer će to smanjiti potrebu za korišćenje programa za pranje sa visokom temperaturom.

Dodaci

Set za slaganje je dostupan u IKEA prodavnicama

STACKING KIT

Pomoću koje se vaša mašina za sušenje veša može pričvrstiti na vašu mašinu za pranje veša radi uštede prostora i lakšeg ubacivanja i vađenja veša iz mašine za sušenje u višem položaju.

VRATA

Da biste otvorili vrata, povucite ručku.

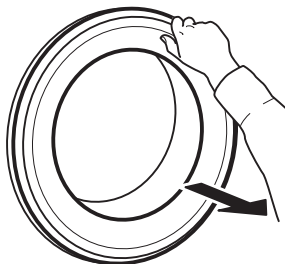

Da biste zatvorili vrata, uhvatite ručku i gurnite tako da možete da čujete zvuk zatvaranja.

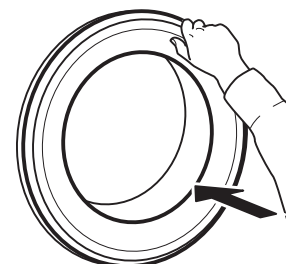

Šta učiniti ako...

Mašina za pranje veša može da nekad ne radi ispravno zbog izvesnih razloga. Pre nego što pozovete Postprodajni servis, preporučuje se da proverite da li je problem moguće jednostavno rešiti pomoću sledeće liste.

Problem	Mogući uzroci/rešenja:
Mašina za pranje veša se ne uključuje.	<ul style="list-style-type: none"> • Utikač nije ubačen u električnu utičnicu ili je ubačen nedovoljno da ostvari kontakt. • Došlo je do nestanka struje.
Ciklus pranja ne počinje.	<ul style="list-style-type: none"> • Dugme „Uključeno/isključeno“ nije pritisnuto. • Dugme „Početak/Pauza“ nije pritisnuto. • Slavina za vodu nije otvorena. • Podešeno je „Odlaganje početka“. • Mašina je u DEMO režimu; proverite da li se na displeju prikazuje „dOn“. • Vrata nisu potpuno zatvorena.
Mašina za pranje veša se ne puni vodom (poruka „h2o“ se prikazuje na displeju). Čuje se „bip“ svakih 5 sekundi.	<ul style="list-style-type: none"> • Crevo za dovod vode nije povezano sa slavinom. • Crevo je savijeno. • Slavina za vodu nije otvorena. • Dovod vode iz vodovoda je isključen. • Nema dovoljno pritiska. • Dugme „Početak/Pauza“ nije pritisnuto.
Mašina za pranje veša neprestano uzima i izbacuje vodu.	<ul style="list-style-type: none"> • Odvodno crevo nije postavljeno na 65 do 100 cm od tla. • Kraj odvodnog creva je uronjen u vodu. • Priključak za odvod vode na zidu nema vazдушnu ventilaciju. • Ako problem i dalje postoji nakon što obavite ove provere, zatvorite slavinu za vodu, isključite mašinu za pranje veša i pozovite Postprodajni servis. Ako vam se stan nalazi na najvišim spratovima zgrade, ponekad može doći do efekta sifona, što dovodi do toga da mašina za pranje veša neprestano uzima i izbacuje vodu. Posebni ventili protiv efekta sifona su dostupni na tržištu kako bi se sprečili ovakvi problemi.
Mašina za pranje veša ne izbacuje vodu ili ne centrifugira.	<ul style="list-style-type: none"> • Program ne uključuje funkciju izbacivanja vode: kod nekih programa, ona mora da se ručno aktivira. • Odvodno crevo je savijeno. • Linija za odvod je zaprečena.
Mašina za pranje veša prekomerno vibrira tokom ciklusa centrifugiranja.	<ul style="list-style-type: none"> • U vreme postavljanja, bubanj nije pravilno odblokiran. • Mašina za pranje veša nije nivelisana. • Mašina za pranje veša je ugurana između nameštaja i zida.
Voda curi iz mašine za pranje veša	<ul style="list-style-type: none"> • Crevo za dovod vode nije pravilno pritegnuto. • Posuda za deterđent je zapušena. • Odvodno crevo nije pravilno pričvršćeno.
Mašina je zaključana i displej treperi, pokazujući kôd greške (npr. F-01, F-..).	<ul style="list-style-type: none"> • Isključite mašinu, izvucite utikač iz utičnice i sačekajte oko 1 minut pre nego što je ponovo uključite. • Ukoliko se problem nastavi, kontaktirajte Postprodajni servis.
Stvara se previše pene.	<ul style="list-style-type: none"> • Deterđent nije kompatibilan sa mašinom za pranje veša (mora da sadrži opis „za mašine za pranje veša“, „za ručno pranje i mašine za pranje veša“ ili nešto slično). • Doza je bila prekomerna.
Vrata su zaključana, sa ili bez indikacije kvara, i program se ne izvršava.	<ul style="list-style-type: none"> • Vrata su zaključana u slučaju nestanka struje. Program će se automatski nastaviti čim se uspostavi snabdevanje električnom energijom. • Mašina za pranje veša je u mirovanju. Program se automatski nastavlja kada uzrok mirovanja prestane da postoji.

Tehnički podaci

IKEA	UDDARP	7	220-240 50	D	0,689	69	44	B	4	0,5	80	C
Brend	Model	Nazivni kapacitet (kg)	Napon (V) Frekvencija (Hz)	Klasa energetske efikasnosti	Potrošnja energije u kWh po ciklusu, na osnovu eco 40-60 programa.	Ponderisana potrošnja energije u kWh za 100 ciklusa pranja	Potrošnja vode eco programa u litrima po ciklusu	Klasa efikasnosti centrifugiranja-sušenja	Potrošnja električne energije u odloženi početak (W)	režim prip-ravnosti (W)	Emisije buke tokom programa eco 40-60 (faza centrifugiranja) dB(A)	Klasa emisije buke

Установка

- ⚠ Прочитайте буклет по технике безопасности и ознакомьтесь с инструкцией по сборке. Производитель не несет ответственности за повреждения или травмы, возникших вследствие несоблюдения правил техники безопасности.
- ⚠ Извлеките все транспортные болты.
- ⚠ Убедитесь, что шланги и кабель подключены правильно.
- ⚠ Во избежание травм перемещать и устанавливать прибор должны двое или более человек. При распаковке и монтаже прибора используйте защитные перчатки во избежание порезов.
- ⚠ При установке прибора убедитесь, что он занимает устойчивое положение на полу, опираясь на него всеми четырьмя ножками. При необходимости отрегулируйте ножки и проверьте горизонтальность прибора при помощи пузырькового уровня.
- ⚠ Если прибор устанавливается на деревянный или «плавающий» пол (например, некоторые виды паркета и ламината), закрепите на полу в месте установки лист фанеры размером не менее 60 x 60 x 3 см и установите на него прибор.
- ⚠ Подсоединяйте заливной шланг (шланги) к водопроводу в соответствии с правилами местной организации по водоснабжению.
- ⚠ Стиральная машина оснащена транспортными болтами, предотвращающими возможное повреждение внутренних частей во время транспортировки. Перед началом эксплуатации машины обязательно удалите эти болты. После их удаления закройте отверстия 4 прилагаемыми пластиковыми заглушками.

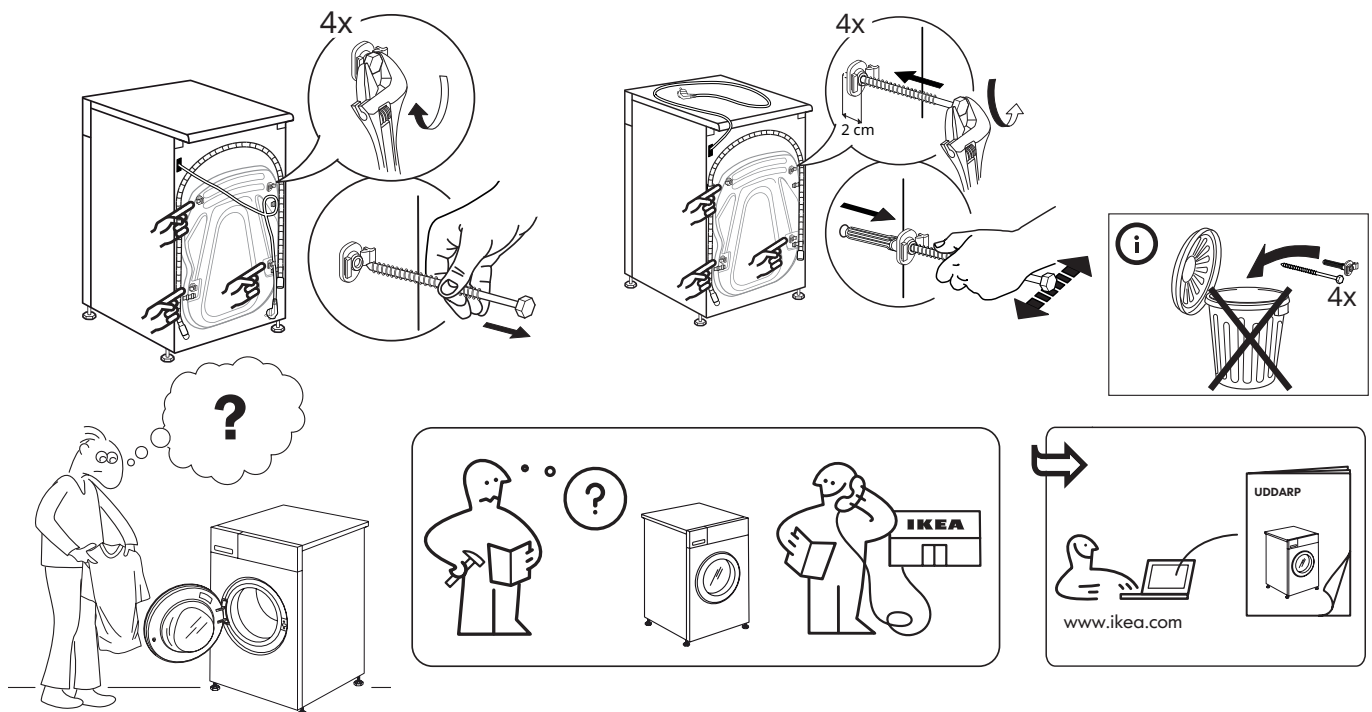

Описание прибора

- 1 Рабочая поверхность
- 2 Лоток для моющего средства
- 3 Панель управления
- 4 Ручка дверцы
- 5 Дверца
- 6 Фильтр находится за нижней панелью
- 7 Нижняя панель (съемная)
- 8 Регулируемые ножки (4)

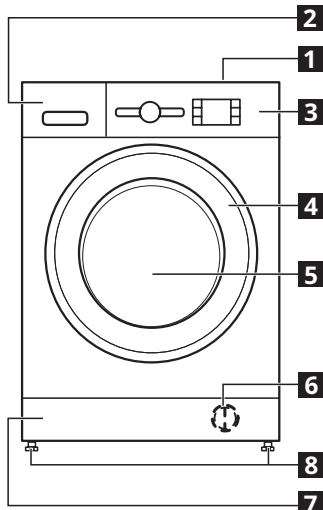

ЛОТОК ДЛЯ МОЮЩИХ СРЕДСТВ

1. Отделение для основной стирки II

- Моющее средство для основной стирки
- Пятновыводитель
- Умягчитель воды
- Если используется порошковое моющее средство, то «съемная пластиковая перегородка А» не нужна, и ее можно поместить в гнездо В.
- Съемная пластиковая перегородка (А) поставляется в пластиковом пакете в качестве фитинга с колпачками.

2. Отделение для предварительной стирки I

- Моющее средство для предварительной стирки

- 3. Отделение для кондиционера
 - Кондиционер для тканей
 - Жидкий крахмал
- ⚠ Заливайте кондиционер или раствор крахмала не выше отметки «МАКС.».
- 4. Кнопка отсоединения (нажмите, чтобы извлечь лоток для очистки)

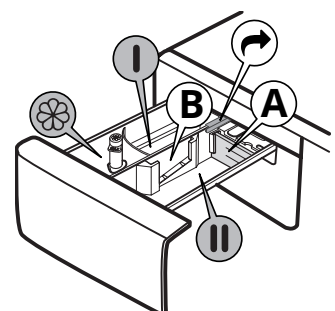

Панель управления

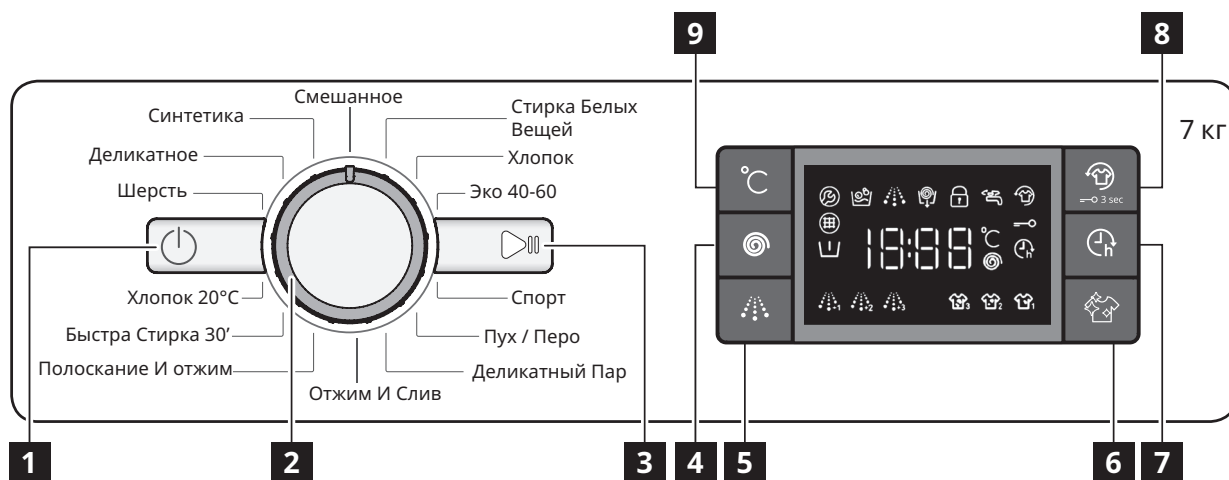

- 1** Кнопка «ВКЛ./ВЫКЛ.»
- 2** Переключатель программ
- 3** Кнопка «Старт/Пауза»
- 4** Кнопка «Отжим»
- 5** Кнопка «Инт. полоск.»
- 6** Кнопка «Стирка+»
- 7** Кнопка «Отсрочка старта»
- 8** Кнопка «Свежесть Плюс» / кнопка Блокировка кнопок
- 9** Кнопка «Температура»

Опции/функции доступны не для всех программ стирки, и одна опция/функция может исключать другую: в таких случаях прибор блокирует несовместимые настройки.

СИМВОЛЫ НА ДИСПЛЕЕ

	Дверца заблокирована	Этот индикатор загорается <ul style="list-style-type: none"> • после запуска программы • дверца будет заблокирована
	Свежесть Плюс	Этот индикатор загорается <ul style="list-style-type: none"> • после нажатия кнопки «Свежесть Плюс»
	Отсрочка пуска	Этот индикатор загорается <ul style="list-style-type: none"> • после нажатия кнопки «Отсрочка пуска»
	Блокировка кнопок	Этот индикатор загорается <ul style="list-style-type: none"> • после активации режима «Блокировка кнопок», осуществленной нажатием кнопки 8 в течение 3 секунд
	Индикатор этапов Индикатор	Этот индикатор отображает ход выполнения программы, последовательно слева направо: стирка, полоскание и слив. Горящий индикатор указывает выполняющийся этап.
	Вызов маст	Неисправность: Обратитесь в Сервисный центр <ul style="list-style-type: none"> • См. раздел «Что делать в случае...» • Если индикатор не гаснет, обратитесь в Сервисный центр
	Фильтр загрязнен	Неисправность: Фильтр загрязнен <ul style="list-style-type: none"> • Слив воды затруднен из-за возможно засорение фильтра
	Нет воды	Неисправность: Нет воды <ul style="list-style-type: none"> • Вода не поступает в машину или недостаточный напор.

Первое использование

Удалите весь мусор, оставшийся после сборки:

- Выберите программу «Хлопок» и установите температуру 60 °С.
- Добавьте небольшое количество моющего средства в отделение лотка для основной стирки **II** (не более 1/3 от количества, рекомендуемого производителем моющего средства для слабо загрязненного белья).

- Запустите программу стирки без белья (при пустом барабане).
- Дополнительную информацию о процедуре выбора и запуска программы см. в разделе «ЕЖЕДНЕВНОЕ ИСПОЛЬЗОВАНИЕ».

Таблица программ

Макс. загрузка 7 кг Потребляемая мощность в «выключенном» режиме 0,5 Вт / в «не выключенном» режиме 8,0 Вт						Моющие средства и ополаскиватели			Рекомендованные моющие средства		Остаточная влажность (%) (*)	Энергопотребление кВтч	Полный расход воды, л	Температура белья °С
Программа	Температура		Макс. скорость отжима (об/мин)	Макс. загрузка (кг)	Длительность (ч : мм)	Предварительная стирка	Основная стирка	Кондиционер	Стиральный порошок	Жидкое средство для стирки				
	Настройки	Допустимый диапазон									I	II	☼	
Смешанное	40°C	☼ - 40°C	1000	7.0	1:00	-	●	○	-	✓	-	-	-	-
Стирка Белых вещей	60°C	☼ - 90°C	1200	7.0	2:30	● (90°)	●	○	✓	✓	52	1.36	75	55
Хлопок	40°C	☼ - 60°C	1200	7.0	3:40	-	●	○	✓	✓	50	0.98	75	45
Эко 40-60	40°C	40°C	1151	7.0	3:25	-	●	○	✓	✓	53	0.89	47	35
			1151	3.5	2:40	-	●	○	✓	✓	53	0.58	45	34
			1151	2.0	2:10	-	●	○	✓	✓	53	0.51	39	33
Спорт	40°C	☼ - 40°C	600	3.5	1:30	-	●	○	-	✓	-	-	-	-
Пух / Перо	30°C	☼ - 30°C	1000	3.0	1:30	-	●	○	-	✓	-	-	-	-
Деликатный Пар	-	-	-	1.0	0:20	-	-	-	-	-	-	-	-	-
Отжим И Слив	-	-	1200	7.0	0:10	-	-	-	-	-	-	-	-	-
Полоскание И Отжим	-	-	1200	7.0	0:55	-	-	○	-	-	-	-	-	-
Быстра Стирка 30'	30°C	☼ - 30°C	800	3.5	0:30	-	●	○	-	✓	73	0.19	31	27
Хлопок 20°C	20°C	☼ - 20°C	1200	7.0	1:50	-	●	○	-	✓	52	0.16	64	22
Шерсть	40°C	☼ - 40°C	800	1.5	1:15	-	●	○	-	✓	-	-	-	-
Деликатное	30°C	☼ - 30°C	-	1.0	1:20	-	●	○	-	✓	-	-	-	-
Синтетика	40°C	☼ - 60°C	1200	4.0	2:55	-	●	○	✓	✓	35	0.86	60	43

● Необходимо дозировать количество ○ Дозировать по желанию

Приводимые данные могут отличаться от данных в вашем доме из-за различий в температуре и давлении воды на входе и т.п.

Приблизительные значения продолжительности выполнения программ приведены для стандартных настроек программ без дополнительных регулировок. Значения для всех программ, кроме программы эко 40-60, имеют исключительно ориентировочный характер.

Эко 40-60 - Пробные циклы стирки в соответствии с Регламентом ЕС по экологическому дизайну 2019/2014. Наиболее эффективная программа с точки зрения энерго- и водопотребления для стирки изделий из хлопка средней степени загрязнения.

Примечание: Значения скорости отжима, отображаемые на дисплее, могут незначительно отличаться от указанных в таблице.

Для всех пробных циклов

Длительный цикл для хлопчатобумажных изделий:

Установите цикл стирки **Хлопок** и температуру 40°C.

Аналогично для программы стирки синтетических изделий: Установите цикл стирки **Синтетика** и температуру 40°C.

* После завершения выполнения программы и отжима на максимальной выбранной скорости, при стандартных настройках программы.

Сенсорная технология - Сенсорная технология подстраивает потребление энергии, расход воды и продолжительность выполнения программы в зависимости от веса загруженного белья.

Ежедневная эксплуатация

ПОДГОТОВКА БЕЛЬЯ

Освободите карманы



- Монеты, канцелярские скрепки и другие мелкие предметы могут повредить белье во время стирки, а также компоненты стиральной машины.
- Бумага разрушается во время цикла стирки, и ее фрагменты необходимо впоследствии удалить вручную.

Закройте все молнии, соедините все кнопки и крючки на одежде. Завяжите все пояса и ремни



- Поместите небольшие предметы одежды (например, нейлоновые чулочно-носочные изделия, ремни и т. д.), а также предметы одежды с крючками (или заклепками) в тканевый мешок или наволочку с застежкой-молнией.



- Снимите все кольца с штор или поместите шторы вместе с кольцами в тканевый мешок.

КАК ПОЛЬЗОВАТЬСЯ СТИРАЛЬНОЙ МАШИНОЙ

1. Загрузите белье



Откройте дверцу и загрузите белье в машину. Загружайте вещи в барабан по одной. кладите их свободно, не утрамбовывая. Не превышайте максимально допустимые объемы загрузки белья, указанные в «таблице программ». Перегрузка машины снижает качество стирки и приводит к сминанию белья.

2. Закройте дверцу





Убедитесь, что белье не попало в пространство между стеклом и резиновым уплотнением дверцы. Закройте дверцу до щелчка.

3. Откройте кран подачи воды



Убедитесь, что стиральная машина подключена к водопроводной сети. Откройте кран подачи воды.

Включите стиральную машину

Нажмите кнопку «ВКЛ./ВЫКЛ.» , после чего индикатор кнопки «Старт/Пауза»  начнет медленно мигать.

4. Задайте необходимую программу

С помощью поворотного переключателя программ выберите требуемую программу. На дисплее стиральной машины автоматически отобразятся заданная по умолчанию температура, а затем продолжительность цикла стирки. При необходимости отрегулируйте настройки температуры и/или скорости вращения с помощью соответствующих кнопок.

Измените температуру (если необходимо)

Нажмите кнопку «темпер.»  и постепенно уменьшите температуру, чтобы выбрать стирку в холодной воде (на дисплее отобразится символ «-»). При повторном нажатии на кнопку будет снова выбрана максимальная возможная настройка.

Измените скорость отжима (если необходимо)

Нажмите кнопку «Отжим»  и постепенно уменьшите скорость отжима, до полного отключения цикла отжима (на дисплее отобразится символ «0»). При повторном нажатии на кнопку будет снова выбрана максимальная возможная настройка.

Выберите режимы (при необходимости)

Для выбора режима нажмите кнопку; На дисплее загорится соответствующий символ.

Для отмены опции еще раз нажмите кнопку; Индикатор погаснет.

 Если выбранный режим несовместим с установленной программой, раздастся сигнал зуммера (3 коротких звуковых сигнала) и начнет мигать соответствующий индикатор.

 Если выбранный режим несовместим с другим ранее установленным режимом, будет выполняться только последний выбранный режим.

5. Добавьте моющее средство



Выдвиньте лоток для моющего средства и добавьте моющее средство (а также ополаскиватель и смягчитель) в соответствующие отсеки, как описано в разделе «ЛОТОК ДЛЯ МОЮЩЕГО СРЕДСТВА». Соблюдайте рекомендации по дозировке, изложенные на упаковке моющего средства.



 Соблюдение правильной дозировки моющего средства и ополаскивателя играет важную роль, так как позволяет:

- Достигнуть наилучших результатов стирки
- Избежать неполного выполаскивания моющего средства из белья
- Экономить средства за счет более экономного расходования моющих средств
- Защитить стиральную машину от образования твердых отложений
- Снизить нагрузку на окружающую среду.

6. Отсрочка пуска программы

- Для настройки запуска выбранной программы позднее (макс. 24 часа) нажмите кнопку, чтобы задать требуемое время отсрочки.
- При выборе этой функции на дисплее загорится символ . Чтобы отменить отсрочку пуска, нажмите кнопку еще раз, пока на дисплее не отобразится значение «0».



7. Запустите программу

- Нажмите кнопку «Старт/Пауза». Машина заблокирует дверцу (символ  загорится), и барабан начнет вращаться; дверца будет разблокирована (символ  погаснет), а затем снова заблокирована (символ  загорится) в качестве фазы подготовки к каждому циклу стирки. Щелкающий звук характерен для работы механизма блокировки дверцы. Как только дверца будет заблокирована, вода попадет в барабан и начнется фаза стирки.

 Оставшееся время выполнения программы зависит от ряда факторов. на длительность программы могут влиять такие факторы, как дисбаланс в барабане или образование пены.

8. Измените настройки выполняемой программы (при необходимости)



Вы можете изменять настройки даже после запуска программы. изменения вступают в действие при условии, что соответствующая стадия программы не была завершена. Для изменения настроек выполняемой программы:

- Нажмите кнопку «Старт/Пауза»  (подтверждение зуммером), чтобы приостановить выполнение программы.
- Измените настройки.
- Снова нажмите кнопку «Старт/Пауза»  (подтверждение зуммером), чтобы продолжить выполнение программы.

 Если вы изменили программу, не добавляйте моющее средство для новой программы.

Чтобы не допустить непреднамеренного изменения выполняемой программы (например, детьми), используйте функцию «блокировка кнопок» .

Приостановите выполняемую программу и откройте дверцу (если необходимо)



- Нажмите и удерживайте кнопку «Старт/Пауза» , чтобы приостановить выполняемую программу.
- Если уровень воды и температура недостаточно высоки, индикатор «дверца заблокирована»  гаснет. Теперь дверцу можно открыть (например, чтобы добавить белье или вынуть белье, загруженное по ошибке).
- Нажмите кнопку «Старт/Пауза» , чтобы возобновить выполнение программы.

9. Отмена выполнения программы (при необходимости)

- Нажмите и удерживайте кнопку «вкл/выкл» : На дисплее отображается обратный отсчет до остановки стиральной машины.
- При достаточно низком уровне воды и температуре дверца будет разблокирована для открытия.
- При наличии воды в барабане дверца останется заблокированной. Для разблокировки дверцы включите стиральную машину, выберите программу «Отжим + Слив» и выключите режим отжима, установив скорость отжима на 0.

- Выполняется слив воды, и по завершении программы дверца будет разблокирована.

10. Выключите стиральную машину после завершения программы

- После завершения программы на дисплее возникает надпись «конец».
- Дверцу можно открыть, только после того, как погаснет индикатор «дверца заблокирована» .
- Убедитесь, что индикатор «дверца заблокирована» погас , затем откройте дверцу и извлеките белье.
- Нажмите кнопку «ВКЛ./ВЫКЛ.» , чтобы выключить стиральную машину.

Для экономии электроэнергии, если машина не была выключена вручную с помощью кнопки, она выключится автоматически приблизительно через 30 минут после завершения выполнения программы. Оставьте дверцу приоткрытой, чтобы внутренняя часть машины могла высохнуть.

Приостановка выполняемой программы

Чтобы приостановить выполняемую программу, нажмите кнопку «Старт/Пауза» . Индикатор погаснет, а на дисплее будет мигать оставшееся время стирки. Для возобновления цикла стирки с момента, на котором он был прерван, снова нажмите на эту кнопку.





Полезные советы

ПРАВИЛА СОРТИРОВКИ БЕЛЬЯ

- Тип ткани/содержание ярлыков (хлопок, смешанные ткани, синтетика, шерсть, изделия для ручной стирки)
- Цвет (отделите цветные изделия от белых, стирайте новые цветные вещи отдельно)
- Размер (стирайте изделия различных размеров вместе, чтобы повысить эффективность стирки и добиться более равномерного распределения белья в барабане)
- Легко повреждаемые вещи (помещайте небольшие вещи, такие как нейлоновые чулки, и вещи с защелками, такие как бюстгалтеры, в мешок для стирки или в наволочку с застежкой-молнией).

СИМВОЛЫ СТИРКИ НА ЯРЛЫКАХ ПРЕДМЕТОВ ОДЕЖДЫ

Значение, указанное на символе таза, означает максимальную температуру для стирки белья.

-  Обычное механическое воздействие
-  Сниженное механическое воздействие
-  Значительно сниженное механическое воздействие
-  Только ручная стирка
-  Не стирать

РЕГУЛЯРНО ОЧИЩАЙТЕ ФИЛЬТР ВОДЫ

- Это необходимо для предотвращения закупоривания фильтра и для обеспечения надлежащего слива воды.

ЭНЕРГОСБЕРЕЖЕНИЕ И ЗАЩИТА ОКРУЖАЮЩЕЙ СРЕДЫ

- Соблюдение требований по максимальной загрузке, указанных в «таблице программ» позволяет оптимизировать расход электроэнергии, воды и моющих средств, а также способствует сокращению времени стирки.
- Не превышайте значение количества моющего средства, указанное его изготовителем.
- Экономьте электроэнергию: используйте программу стирки при 60°C вместо 90°C или 40°C вместо 60°C. Для стирки белья из хлопка рекомендуется использовать программу «Хлопок» при 60°C, которая выполняется дольше, но потребляет меньше электроэнергии.
- Для экономии электроэнергии и времени при стирке и сушке выбирайте максимальную скорость отжима, доступную для программы, чтобы уменьшить количество остаточной влаги в белье в конце цикла стирки.
- Предварительно выведите пятна с помощью подходящего пятновыводителя или замойте все засохшие пятна водой перед стиркой, так как это позволит уменьшить необходимость стирки при высокой температуре.

Принадлежности

Комплект креплений доступен в магазинах ikea

STACKING KIT

Позволяет закрепить сушильную машину на стиральной в целях экономии места и облегчения загрузки и выгрузки белья из сушильной машины.

ДВЕРЦА

Чтобы открыть дверцу, потяните за ручку.

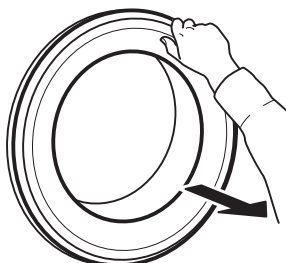

Чтобы закрыть дверцу, надавите на нее в месте ручки до щелчка.

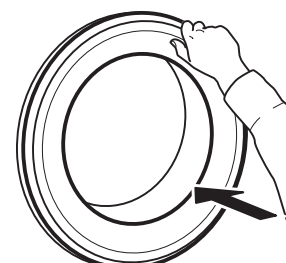

Что делать в случае...

В силу определенных причин стиральная машина иногда может функционировать ненадлежащим образом. Перед обращением в сервисный центр рекомендуем вам определить возможность самостоятельного устранения неисправностей, используя следующий перечень.

Неисправность	Возможные причины / способы устранения:
Стиральная машина не включается.	<ul style="list-style-type: none"> Вилка не вставлена в электрическую розетку или вставлена недостаточно плотно. Произошло отключение электричества.
Не начинается выполнение цикла стирки.	<ul style="list-style-type: none"> Кнопка «ВКЛ./ВЫКЛ.» не нажата. Кнопка «Старт/Пауза» не нажата. Не открыт кран подачи воды. Установлен «отложенный старт». Машина в режиме demo; Выберите, если на дисплее отображается «don». Дверца закрыта не полностью.
Стиральная машина не заполняется водой (на дисплее отображается сообщение «h2o»). Каждые 5 секунд раздается сигнал зуммера.	<ul style="list-style-type: none"> Заливной шланг машины не подключен к водопроводной сети. Шланг изогнут. Не открыт кран подачи воды. Отключено водоснабжение. Недостаточное давление воды. Кнопка «Старт/Пауза» не нажата.
Стиральная машина непрерывно заливает и сливает воду.	<ul style="list-style-type: none"> Высота закрепления сливного шланга не соответствует требуемой: шланг должен находиться на высоте от 65 до 100 см от уровня пола. Конец сливного шланга погружен в воду. Слив в стене не оснащен воздухоотводом. Если после выполнения этих проверок проблема остается, закройте кран подачи воды, отключите стиральную машину и обратитесь в сервисный центр. Если жилое помещение расположено на одном из верхних этажей здания, иногда может возникать сифонный эффект, в результате чего стиральная машина постоянно заливает и сливает воду. Эту проблему можно устранить установкой специального клапана, исключающего возникновение сифонного эффекта.
Стиральная машина не сливает воду или не отжимает белье.	<ul style="list-style-type: none"> Для этой программы не предусмотрена функция слива воды: Для некоторых программ эта функция включается вручную. Сливной шланг заломан. Сливной канал закупорен.
Стиральная машина сильно вибрирует во время отжима.	<ul style="list-style-type: none"> При установке машины барабан не был разблокирован надлежащим образом. Стиральная машина не установлена по уровню. Стиральная машина зажата между мебелью и стеной.
Утечки воды из стиральной машины	<ul style="list-style-type: none"> Заливной шланг плохо затянут. Засорен лоток для моющих средств. Сливной шланг плохо закреплен.
Стиральная машина заблокирована и на дисплей мигает код ошибки (например, f-01, f-...).	<ul style="list-style-type: none"> Выключите машину, выньте вилку из розетки и подождите около 1 минуты, прежде чем снова включить ее. Если проблема сохраняется, обратитесь в сервисный центр.
Образуется слишком обильная пена.	<ul style="list-style-type: none"> Моющее средство не подходит для этой стиральной машины (на нем должно быть указано: «для стиральных машин», «для ручной стирки и для стиральных машин», или подобные указания). Используется слишком большое количество моющего средства.
Дверца заблокирована, при этом программа не выполняется. на панели управления присутствует или отсутствует индикация неисправности.	<ul style="list-style-type: none"> Дверца остается заблокированной в случае перебоя в электроснабжении. Программа будет продолжена автоматически после восстановления напряжения в сети. Стиральная машина бездействует. Программа будет продолжена автоматически, как только исчезнет причина бездействия.

Технические данные

ИКЕА	UDDARP	7	220-240 50	D	0,689	69	44	B	4	0,5	80	C
Бренд	Модель	Номинальная вместимость (кг)	Напряжение (В) частота (Гц)	Класс энергопотребления	Энергопотребление в кВт-ч за цикл программы Эко 40-60.	Расход энергопотребления в кВт-ч за 100 циклов стирки	Расход воды в литрах за цикл программы Эко	Класс эффективности отжима	Потребляемая мощность в		Шум во время программы Eco 40—60 (фаза отжима), дБ(А)	Класс шума
								Отложенный старт (W)	Режим ожидания (W)			

Installation

- ⚠ Läs säkerhetshäftet och se monteringsanvisningen. Tillverkaren tar inget ansvar för skada eller personskada genom att säkerhetsprocessen inte följs.
- ⚠ Se till att alla transportbultar tas bort.
- ⚠ Se till att slangarna och kabeln är korrekt anslutna.
- ⚠ Apparaten ska hanteras och installeras av minst två personer – risk för skada. Använd skyddshandskar vid uppackning och installation - risk för skärskada.
- ⚠ När apparaten installeras ska du säkerställa att de fyra fötterna är stabila och står stadigt på golvet. Justera dem om nödvändigt och kontrollera att apparaten är helt plan med hjälp av ett vattenpass.

- ⚠ Om apparaten installeras på trägolv eller på "flytande" golv (vissa parkettgolv och laminatgolv) ska man montera en plywoodskiva på 60 x 60 x 3 cm (minst) på golvet och sedan ställa apparaten på denna skiva.
- ⚠ Anslut tilloppsslangen (eller slangarna) till vattennätet enligt gällande lokala bestämmelser.
- ⚠ Tvättmaskinen är säkrad med transportbultar för att undvika invändiga skador under transport. Innan maskinen används ska transportbultarna tas bort. När de har avlägsnats, täck över öppningarna med de fyra medföljande plasthattarna.

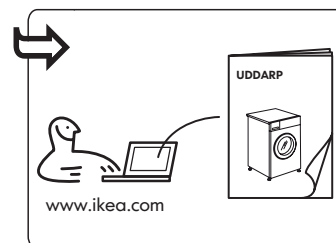
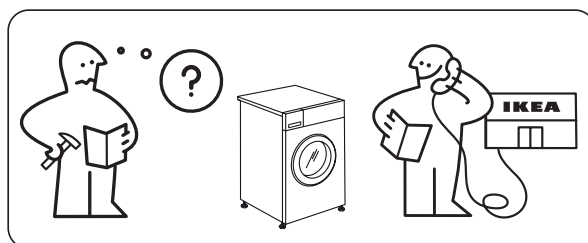
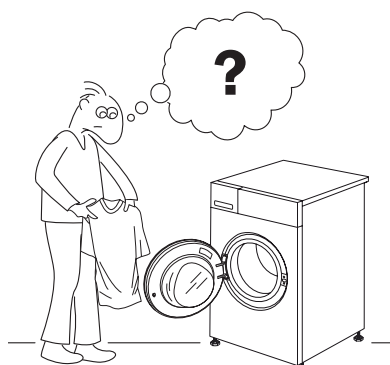
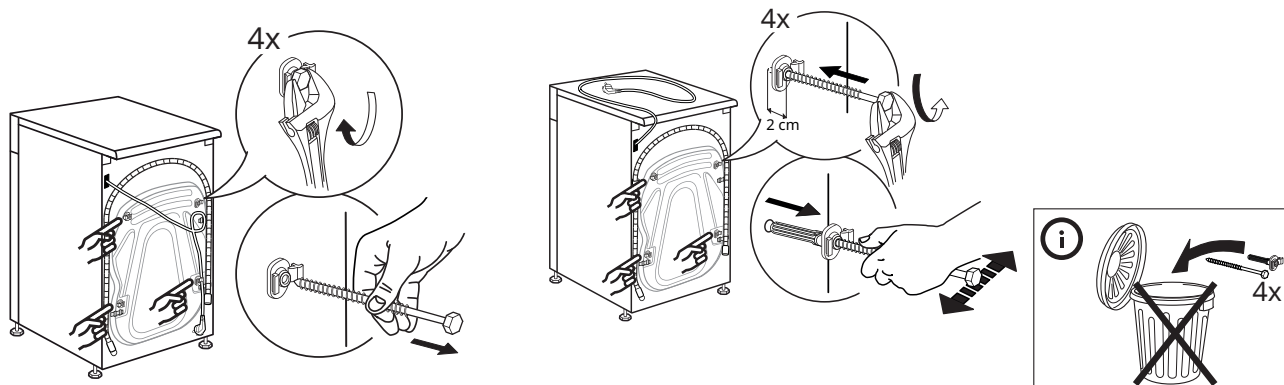

Beskrivning av produkten

- 1 Toppskiva
- 2 Tvättmedelsbehållare
- 3 Kontrollpanel
- 4 Luckhandtag
- 5 Lucka
- 6 Vattenfilter - bakom listan
- 7 List (avtagbar)
- 8 Justerbara fötter (4)

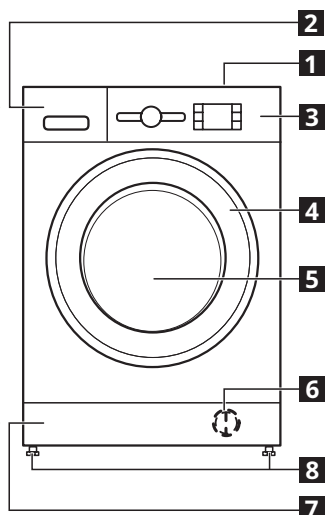

TVÄTTMEDELSBEHÅLLARE

1. Huvudtvättfack II
 - Tvättmedel för huvudtvätt
 - Fläckborttagningsmedel
 - Vattenavhårdare
 - Om tvättmedel i pulverform används behövs inte avtagbar plastpartition A och kan placeras i spåret B.
 - Avtagbar plastpartition (A) kommer i en plastpåse som en koppling med lock.
2. Förtvättfack I
 - Tvättmedel för förtvätt
3. Sköljmedelsfack
 - Sköljmedel
 - Flytande stärkelse

- ⚠ Häll sköljmedel eller stärkelseslösningen upp till "MAX"-markeringen.
- 4. Frigöringsknapp (Tryck för att frigöra tvättmedelsbehållaren för rengöring)

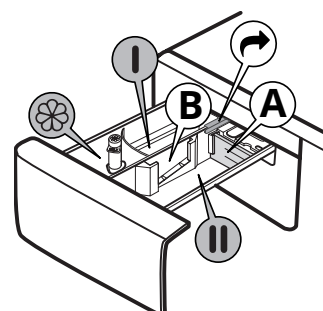

Kontrollpanel

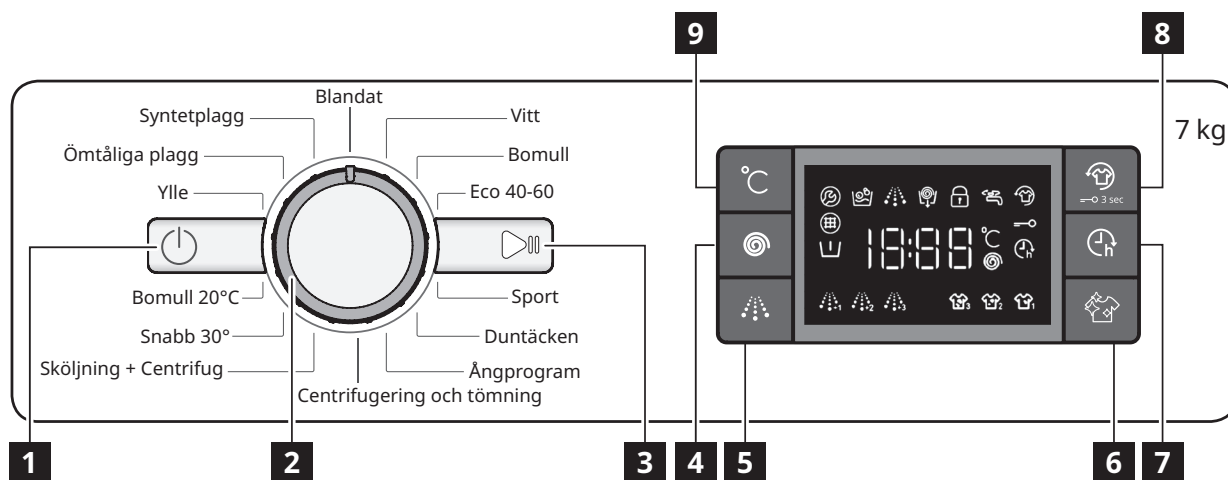

1 Knapp "PÅ/AV"

2 Programväljare

3 Knapp "Start/Paus"

4 Knapp "Centrifug"

5 Knapp "Extra sköljning"

6 Knapp "Rent+"

7 Knapp "Fördröjd start"

8 "Fräsch plus"/"Knapplås"-knapp

9 Knapp "Temperatur"

Alternativen/funktionerna är inte tillgängliga med alla tvättprogram och ett tillval/funktion kan utesluta ett annat, i dessa fall tillåter inte apparaten en inkompatibel inställning.

DISPLAYINDIKERINGAR

	Låst lucka	Denna indikering tänds <ul style="list-style-type: none"> • efter att du har startat ett program • luckan har låsts
	Fräsch plus	Denna indikering tänds <ul style="list-style-type: none"> • efter att du har tryckt på Fräsch plus-knappen
	Fördröjd start	Denna indikering tänds <ul style="list-style-type: none"> • efter att du har tryckt på knappen Fördröjd start
	Knapplås	Denna indikering tänds <ul style="list-style-type: none"> • efter att "Knapplås"-funktionen har aktiverats, vilket görs genom att trycka på 8-knappen i 3 sekunder
	Tvättfas lysdiod	Denna indikering visar nuvarande programfas genom att visa tvätt, sköljning och tömning från vänster till höger. Den tända lampan visar vilken fas som pågår.
	Tel. service	Fel: Kontakta kundservice <ul style="list-style-type: none"> • Se avsnittet "Felsökning..." • Om indikeringen fortfarande visas, kontakta Kundservice
	Täppt vattenfilter	Fel: Igensatt vattenfilter <ul style="list-style-type: none"> • Vattnet kan inte tömmas: vattenfiltret kan vara blockerat
	Vatten saknas	Fel: Vatten saknas <ul style="list-style-type: none"> • För lite eller inget tillloppsvatten.











Första användning

Ta bort eventuella tillverkningsrester:

- Välj programmet "Bomull" med en temperatur på 60°C.
- Fyll på en liten mängd pulvertvättmedel i tvättmedelsbehållarens huvudtvättsfack **II** (högst 1/3 av tvättmedelstillverkarens rekommendation för lätt smutsad tvätt).

- Starta programmet utan att lägga in tvätt (med tom trumma).
- Se avsnittet "DAGLIG ANVÄNDNING" för information om hur man väljer och startar ett program.

Programöversikt

Max. tvättmängd 7 kg Strömförbrukning i avstängt läge 0,5 W/i påslaget läge 8,0 W						Tvättmedel och tillsatser			Rekommenderat tvättmedel		Kvarvarande fukt % (*)	Energiförbrukning kWh	Totalt vatten l	Tvätttemperatur°C
Program	Temperaturer		Max. centrifughastighet (varv/minut)	Max tvättmängd (kg)	Tidslängd (h : mm)	Förtvätt	Huvudtvätt	Sköljmedel	Pulver	Flytande				
	inställning	Intervall				I	II		<input type="checkbox"/>	<input checked="" type="checkbox"/>				
Blandat	40°C	 - 40°C	1000	7.0	1:00	-	<input checked="" type="checkbox"/>	<input type="checkbox"/>	-	<input checked="" type="checkbox"/>	-	-	-	-
Vitt	60°C	 - 90°C	1200	7.0	2:30	<input checked="" type="checkbox"/> (90°)	<input checked="" type="checkbox"/>	<input type="checkbox"/>	<input checked="" type="checkbox"/>	<input checked="" type="checkbox"/>	52	1.36	75	55
Bomull	40°C	 - 60°C	1200	7.0	3:40	-	<input checked="" type="checkbox"/>	<input type="checkbox"/>	<input checked="" type="checkbox"/>	<input checked="" type="checkbox"/>	50	0.98	75	45
Eco 40-60	40°C	40°C	1151	7.0	3:25	-	<input checked="" type="checkbox"/>	<input type="checkbox"/>	<input checked="" type="checkbox"/>	<input checked="" type="checkbox"/>	53	0.89	47	35
			1151	3.5	2:40	-	<input checked="" type="checkbox"/>	<input type="checkbox"/>	<input checked="" type="checkbox"/>	<input checked="" type="checkbox"/>	53	0.58	45	34
			1151	2.0	2:10	-	<input checked="" type="checkbox"/>	<input type="checkbox"/>	<input checked="" type="checkbox"/>	<input checked="" type="checkbox"/>	53	0.51	39	33
Sport	40°C	 - 40°C	600	3.5	1:30	-	<input checked="" type="checkbox"/>	<input type="checkbox"/>	-	<input checked="" type="checkbox"/>	-	-	-	-
Duntäcken	30°C	 - 30°C	1000	3.0	1:30	-	<input checked="" type="checkbox"/>	<input type="checkbox"/>	-	<input checked="" type="checkbox"/>	-	-	-	-
Ångprogram	-	-	-	1.0	0:20	-	-	-	-	-	-	-	-	-
Centrifugering och tömning	-	-	1200	7.0	0:10	-	-	-	-	-	-	-	-	-
Sköljning + Centrifug	-	-	1200	7.0	0:55	-	-	<input type="checkbox"/>	-	-	-	-	-	-
Snabb 30°	30°C	 - 30°C	800	3.5	0:30	-	<input checked="" type="checkbox"/>	<input type="checkbox"/>	-	<input checked="" type="checkbox"/>	73	0.19	31	27
Bomull 20°C	20°C	 - 20°C	1200	7.0	1:50	-	<input checked="" type="checkbox"/>	<input type="checkbox"/>	-	<input checked="" type="checkbox"/>	52	0.16	64	22
Ylle	40°C	 - 40°C	800	1.5	1:15	-	<input checked="" type="checkbox"/>	<input type="checkbox"/>	-	<input checked="" type="checkbox"/>	-	-	-	-
Ömtåliga plagg	30°C	 - 30°C	-	1.0	1:20	-	<input checked="" type="checkbox"/>	<input type="checkbox"/>	-	<input checked="" type="checkbox"/>	-	-	-	-
Syntetplagg	40°C	 - 60°C	1200	4.0	2:55	-	<input checked="" type="checkbox"/>	<input type="checkbox"/>	<input checked="" type="checkbox"/>	<input checked="" type="checkbox"/>	35	0.86	60	43

Dosering krävs Dosering valfri

Dessa uppgifter kan skilja sig från dem i ditt hem på grund av växlande förhållanden i inloppsvattnets temperatur, vattentrycket osv.

Ungefärliga programvaraktighetsvärden hänvisar till standardinställningarna för programmen, utan alternativ. De värden som ges för andra program än Eco 40-60-programmet är endast vägledande.

Eco 40-60 - Testtvättprogram i enlighet med regleringen EU Ecodesign 2019/2014. Det mest effektiva programmet vad gäller energi- och vattenförbrukning för att tvätta normalsmutsad bomullstvätt.

Anmärkning: centrifugeringshastighetsvärden som visas på displayen kan skilja sig något från de värden som anges i tabellen.

För alla testinstitut

Lång tvättcykel för bomull: Ställ in programmet **Bomull** med en temperatur på 40°C.

Långt syntetprogram: Ställ in programmet **Syntet** med en temperatur på 40°C.

* Efter programslutet och centrifug med maximal valbar centrifughastighet, med standardinställningar.

Sensortechniken - Sensortechniken anpassar vatten, energi och programlängd till din tvättmängd.

Daglig användning

FÖRBEREDA TVÄTTEN

Töm fickorna



- Mynt, papper, gem osv. kan skada tvätten och tvättmaskinens komponenter.
- Pappersnäsdukar går sönder under tvättprogrammet och fragmenten måste sedan avlägsnas för hand.

Stäng alla blixtlås, knappar och hakar. Knyt alla snören och stäng alla spännen



- Lägg små artiklar (såsom nylonstrumpor, bälten osv.) och plagg med hakar (såsom bh:ar) i en tvättpåse eller i ett örngott med blixtlås.
- Ta bort eventuella ringar från gardinerna eller lägg gardinerna i en tvättpåse tillsammans med ringarna.



SÅ HÄR ANVÄNDER DU TVÄTTMASKINEN

1. Lägga in tvätt



Öppna luckan och lägg in tvätten. Lägg in ett plagg åt gången i tvättrumman utan att trycka ihop dem och utan att överfylla trumman. Observera de maximala tvättmängderna som anges i tabellen PROGRAMÖVERSIKT. För mycket tvätt i maskinen leder till otillfredsställande tvättresultat och skrynklig tvätt.

2. Stäng lucka



Var noga med att inga artiklar kläms mellan glasluckan och gummitätningen. Stäng luckan tills ett klickande stängningsljud hörs.

3. Öppna vattenkranen



Se till att tvättmaskinen är ansluten till vattennätet. Öppna vattenkranen.

Sätt på tvättmaskinen

Tryck på "PÅ/AV" . Lampan "Start/Paus" blinkar långsamt.

4. Ställa in önskat program

Välj önskat program med vredet "Programväljaren". Tvättmaskinen visar automatiskt inställningen för standardtemperaturen och sedan tvättcykelns varaktighet. Justera om nödvändigt inställningen för temperatur och/eller centrifughastighet med hjälp av de avsedda knapparna.

Ändra temperatur vid behov

Tryck på knappen "Temperatur" för att progressivt sänka temperaturinställningen tills kallt vatten har ställts in ("-" visas på displayen). Om man trycker på knappen en gång till ställs den högsta möjliga temperaturinställningen in.

Ändra centrifughastigheten vid behov

Tryck på knappen "Centrifug" för att progressivt sänka centrifughastigheten tills centrifugcykeln stängs av ("0" visas på displayen). Om man trycker på knappen en gång till ställs den högsta möjliga temperaturinställningen in.

Välj funktioner om nödvändigt

Tryck på knappen för att välja funktion. Motsvarande symbol tänds på displayen.

Tryck på knappen igen för att radera tillvalet. Lampan släcks.

Om funktionen som valts är oförenligt med det inställda programmet signaleras detta med en summer (3 pip) och motsvarande indikering blinkar.

Om funktionen som valts är oförenligt med en tidigare inställd funktion förblir bara det senaste valet aktivt.

5. Tillsatt tvättmedel



Dra ut tvättmedelsbehållaren och lägg i tvättmedel (och tillsatser/sköljmedel) i avsedda fack enligt anvisningarna i avsnittet (TVÄTTMEDELSBEHÅLLARE". Följ doseringsråden på tvättmedelsförpackningen.

Det är viktigt att dosera tvättmedlet/tillsatser korrekt eftersom:

- det optimerar tvättresultatet
- det undviker irriterande rester av överflödigt tvättmedel i din tvätt
- du sparar pengar genom att undvika slöseri med överflödigt tvättmedel
- det skyddar tvättmaskinen genom att undvika att komponenterna förkalkas
- det respekterar miljön genom att undvika onödig miljöpåverkan.

6. Fördröja programstarten

- För att det valda programmet ska starta vid ett senare tillfälle (max 24 h), tryck på knappen för att ställa in önskad fördröjningstid.
- Symbolen tänds på displayen när denna funktion är aktiverad. För att radera fördröjd start, tryck på knappen igen tills värdet "0" visas på displayen.

7. Starta programmet

- Tryck på knappen START/PAUS. Maskinen låser luckan (-symbolen tänd) och trumman börjar rotera. Luckan låses upp (-symbolen släckt) och låses sedan igen (-symbolen tänd) som förberedelsefas för varje tvättcykel. "Klickljudet" är en del av luckans låsmekanism. Vatten kommer in i trumman och tvättfasen startar när luckan är låst.

Återstående programtid kan variera. Olika faktorer, såsom ojämnt fördelad tvätt eller skumbildning, kan påverka programmets varaktighet.

8. Ändra inställningarna i det gällande programmet om nödvändigt

Det går att ändra inställningarna medan ett program pågår. Ändringarna tillämpas, förutsatt att respektive programfas inte har avslutats ännu.

För att ändra det pågående programmet inställningar:

- Tryck på "Start/Paus" (bekräftelsepip) för att sätta det pågående programmet i pausläge.
- Ändra dina inställningar.
- Tryck åter på "Start/Paus" (bekräftelsepip) för att låta programmet fortsätta.

Om du har ändrat programmet ska du inte tillsätta tvättmedel för det nya programmet.

För att förhindra att ett pågående program ändras oavsiktligt (till exempel av barn), använd "Knapplås" .



Pausa ett pågående program och öppna luckan vid behov

- Tryck på "Start/Paus" för att pausa ett pågående program.
- Om varken vattennivån eller temperaturen är för hög släcks indikeringen för "Låst lucka" . Du kan öppna luckan, till exempel för att lägga in mer tvätt eller för att ta bort tvätt som lagts i av misstag.
- Tryck på "Start/Paus" för att fortsätta programmet.

9. Radera ett pågående program om nödvändigt

- Tryck på knappen  På/Av: en nedräkning visas i displayen tills tvättmaskinen stannar.
- Om vattennivån och temperaturen är tillräckligt låga låses luckan upp och kan öppnas.
- Luckan förblir låst om det finns vatten i trumman. För att låsa upp luckan ska man slå på tvättmaskinen, välja programmet "Centrifugering och tömning" och stänga av centrifugtillvalet genom att ställa in centrifughastigheten på "0".
- Vattnet töms ut och luckan låses upp i slutet av programmet.

10. Stänga av tvättmaskinen efter programmets slut

- I slutet av programmet visas "Slut" på displayen.
 - Luckan kan inte öppnas förrän symbolen "Låst lucka"  är släckt.
 - Kontrollera att indikeringen "Låst lucka"  är släckt, öppna luckan och ta ut tvätten.
 - Tryck på "PÅ/AV"  för att stänga av tvättmaskinen.
- Om tvättmaskinen inte stängs av manuellt genom att trycka på knappen stängs den av automatiskt ungefär 30 minuter efter programmets slut för att spara energi. Lämna luckan på glänt så att tvättmaskinens insida torkar.

Pausa ett pågående program





För att pausa tvättcykeln, tryck på "Start/Paus" ; indikatorlampan släcks och den återstående tiden på displayen blinkar. Tryck på knappen en gång till för att omstarta tvättcykeln från punkten där den avbröts.

Råd och tips**REGLER FÖR ATT SORTERA TVÄTTEN**

- Typ av material/tvättråd på etiketten (bomull, blandmaterial, syntet, ylle, handtvätt).
- Färg (separera kulörta och vita plagg, tvätta nya kulörta plagg separat).
- Storlek (tvätta plagg av olika storlek tillsammans för att förbättra tvätteffektiviteten och viktfordelningen i cylindern).
- Ömtåliga plagg (lägg små plagg - såsom nylonstrumpor - och plagg med hakar - såsom bh:ar - i en tvättpåse eller i ett örngott med blixtlås).

TVÄTTRÅDSETIKETTENS TVÄTTSYMBOLER

Värdet som står i baljsymbolen är maxtemperaturen som kläderna får tvättas med.

-  Normal mekanisk bearbetning
-  Reducerad mekanisk bearbetning
-  Mycket reducerad mekanisk bearbetning
-  Handtvätt enbart
-  Ej vattentvätt

RENGÖR VATTENFILTRET REGELBUNDET

- Detta måste göras för att förhindra igensättning av filtret så att vattnet kan tömmas ut korrekt.

SPARA ENERGI OCH SKYDDA MILJÖN

- Genom att respektera tvättmängderna som anges i "Programöversikt" optimeras förbrukningen av vatten och energi och kortare programtider uppnås.
- Överskrid inte tvättmedelsmängderna som rekommenderas av tvättmedelstillverkaren.
- Spara energi genom att använda tvättprogram med 60°C i stället för 90°C eller program med 40°C i stället för 60°C. Vi rekommenderar att använda programmet "Bomull 60°C" för bomullsplagg, vilket har längre programtid men förbrukar mindre energi.
- För att spara energi och tid när du tvättar, välj den högsta centrifughastigheten som tillåts för programmet för att minska mängden vatten som finns kvar i kläderna i slutet av tvättprogrammet.
- Förtvätta eventuella fläckar med ett lämpligt fläckbortagningsmedel, eller blöt ner intorkade fläckar med vatten före tvätt. På så sätt kan du undvika att använda ett tvättprogram med hög temperatur.

Tillbehör

Staplingssatsen finns i IKEA-butiker

STACKING KIT

Används för att placera en torktumlare ovanpå tvättmaskinen för att spara utrymme och göra det lättare att lägga in och ta ut tvätten från torktumlaren i det övre läget.

LUCKA

För att öppna luckan, dra i handtaget.



Stäng luckan genom att hålla handtaget nedtryckt och tryck tills du hör ett klickande stängningsljud.

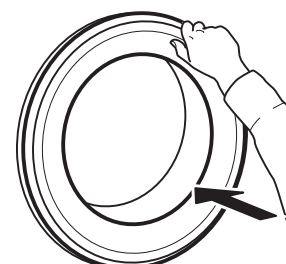

Felsökning...

Det kan hända att tvättmaskinen inte fungerar korrekt av olika skäl. Innan du ringer kundservice rekommenderar vi att kontrollera om problemet kan lösas med hjälp av följande lista.

Problem	Möjliga orsaker/Åtgärder:
Tvättmaskinen slås inte på.	<ul style="list-style-type: none"> Stickproppen sitter inte i eluttaget, eller sitter för löst för att få kontakt. Det är strömavbrott.
Tvättcykeln startar inte.	<ul style="list-style-type: none"> Knappen "PÅ/AV" har inte tryckts in. Knappen "Start/Paus" har inte tryckts in. Vattenkranen är inte öppen. En "Fördröjd start" har ställts in. Maskinen är i DEMO-läge; kontrollera att displayen visar "dOn". Luckan är inte helt stängd.
Tvättmaskinen tar inte in vatten (meddelandet "h2o" visas på displayen). Ett "pip" avges var 5:e sekund.	<ul style="list-style-type: none"> Vattnets tillloppsslang är inte ansluten till kranen. Slangen är böjd. Vattenkranen är inte öppen. Vattennätet är avstängt. Trycket är för lågt. Knappen "Start/Paus" har inte tryckts in.
Tvättmaskinen tar in och ut vatten hela tiden.	<ul style="list-style-type: none"> Utloppsslangen har inte installerats på 65 till 100 cm från golvet. Änden på utloppsslangen är nedsänkt i vatten. Utloppets vägganslutning har ingen avluftning. Om problemet kvarstår efter att ha utfört dessa kontroller ska man stänga vattenkranen, stänga av tvättmaskinen och ringa kundservice. Om bostaden ligger på de översta våningarna i en byggnad kan det ibland inträffa en sifoneffekt som gör att tvättmaskinen tar in och ut vatten hela tiden. Speciella antisifonventiler finns tillgängliga på marknaden för att förebygga dessa problem.
Tvättmaskinen tömmer inte ut vatten eller centrifugerar inte.	<ul style="list-style-type: none"> Programmet inkluderar inte tömning: På vissa program ska det aktiveras manuellt. Tömningslangen är böjd. Utloppsledningen är tilltäppt.
Tvättmaskinen vibrerar överdrivet mycket under centrifugeringen.	<ul style="list-style-type: none"> Under installationen frigjordes inte trumman på korrekt sätt. Tvättmaskinen är inte i nivå. Tvättmaskinen står klämd mellan möbeln och väggen.
Tvättmaskinen läcker vatten	<ul style="list-style-type: none"> Vattnets tillloppsslang har inte dragits åt ordentligt. Tvättmedelsbehållaren är tilltäppt. Utloppsslangen har inte satts fast ordentligt.
Maskinen är låst och displayen blinkar med en felkod (t.ex. F-01, F...).	<ul style="list-style-type: none"> Stäng av maskinen, ta ut stickproppen från eluttaget och vänta i 1 minut innan maskinen slås på igen. Om problemet kvarstår, kontakta kundservice.
För mycket skum bildas.	<ul style="list-style-type: none"> Tvättmedlet är inte lämpligt för tvättmaskin (det måste stå "för maskintvätt", "för handtvätt och maskintvätt" eller liknande på förpackningen). För stor dosering.
Luckan är låst, med eller utan felindikation, och programmet körs inte.	<ul style="list-style-type: none"> Luckan är låst vid strömavbrott. Programmet fortsätter automatiskt så snart strömmen kommer tillbaka. Tvättmaskinen står stilla. Programmet fortsätter automatiskt efter att orsaken till stilleståndet har åtgärdats.

Tekniska data

IKEA	UDDARP	7	220-240 50	D	0,689	69	44	B	4	0,5	80	C
Varumärke	Modell	Nominell kapacitet (kg)	Spänning (V) Frekvens (Hz)	Energieffektivitetsklass	Energiförbrukning i kWh per cykel baserat på eko 40-60-programmet.	Viktad energiförbrukning i kWh per 100 tvättcykler	Eco-programmets vattenförbrukning i liter per cykel	Effektivitetsklass för centrifugering	Energiförbrukning i		Bullernivå som avges under programmet eco 40-60 (centrifugfasen) dB(A)	Buller-klass
								fördröjd start (W)	stand-by-funktionsläge (W)			

Namestitev

- ⚠ Preberite varnostno knjižico in glejte navodila za montažo. Proizvajalec ne prevzema odgovornosti za materialno škodo in telesne poškodbe, ki nastanejo zaradi neupoštevanja varnostnih ukrepov.
- ⚠ Prepričajte se, da so transportni vijaki odstranjeni.
- ⚠ Prepričajte se, da so gibke cevi in kabli pravilno priklopljeni.
- ⚠ Za premikanje in namestitev aparata sta potrebni najmanj dve osebi – nevarnost poškodb. Za odstranjevanje embalaže in namestitev aparata uporabite zaščitne rokavice – nevarnost ureznin.
- ⚠ Ko nameščate aparat, morajo vse štiri noge stabilno stati na tleh; po potrebi jih lahko prilagodite. S pomočjo vodne tehnice preverite, ali je aparat popolnoma uravnan.

- ⚠ Če je aparat nameščen na lesena ali »lebečča« tla (določene parketne ali laminatne talne obloge), potem tla zaščitite s 60 x 60 x 3 cm (najmanj) veliko vezano ploščo, na katero namestite aparat.
- ⚠ Cev(i) za dovod vode povežite z vodovodom v skladu s predpisi krajevnega oskrbovalca z vodo.
- ⚠ Na pralnem stroju so nameščena transportna varovala, ki poskrbijo, da se notranjost aparata med prevozom ne poškoduje. Pred uporabo aparata morate obvezno odstraniti transportna varovala. Ko varovala odstranite, odprtine pokrijte s štirimi plastičnimi pokrovi, ki so priloženi aparatu.

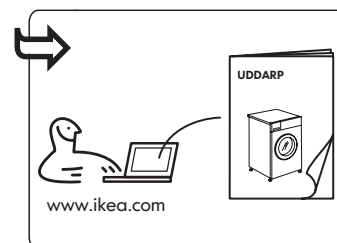
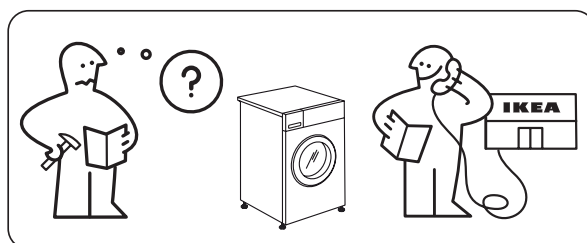
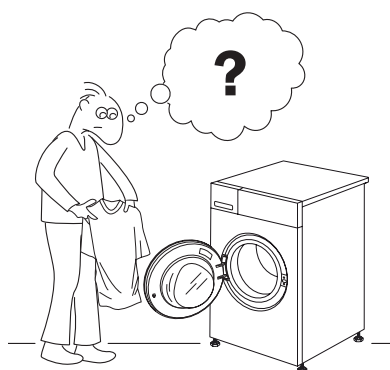
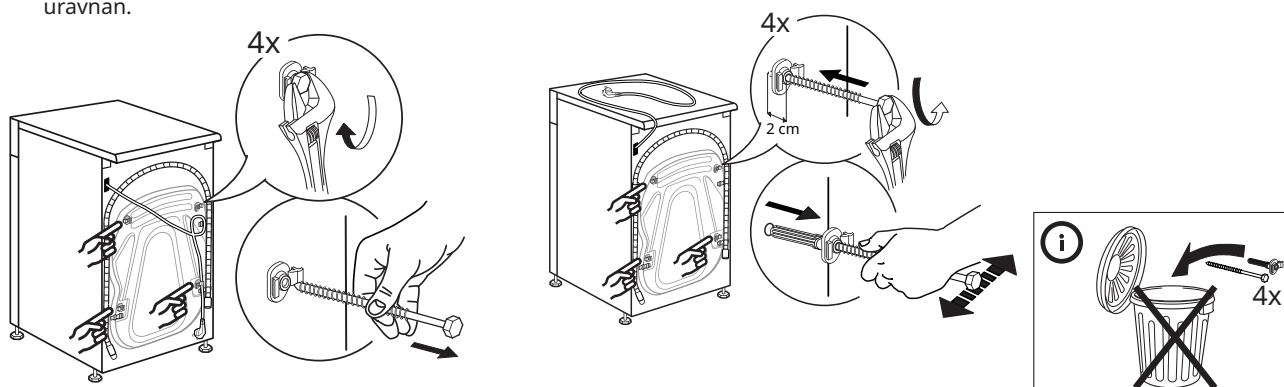

Opis izdelka

- 1 Delovna površina
- 2 POSODA za pralno sredstvo
- 3 Nadzorna plošča
- 4 Ročaj vrat
- 5 Vrata
- 6 Filter za vodo – za podnožjem
- 7 Podnožje (odstranljivo)
- 8 Prilagodljive noge (4)

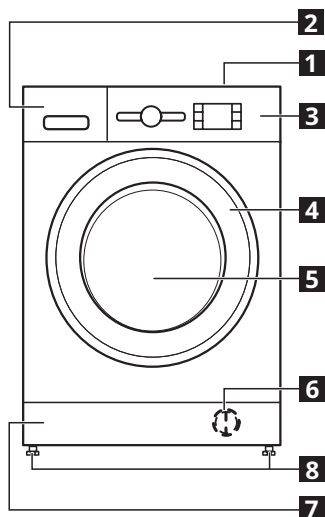

POSODA ZA PRALNO SREDSTVO

1. Prekat za glavno pranje II
 - Pralno sredstvo za glavno pranje
 - Odstranjevalec madežev
 - Mehčalec vode
 - Če se uporablja pralno sredstvo v prahu, potem „odstranljivega plastičnega prekata A“ ne optrebujete in ga lahko odložite v režo B.
 - Odstranljiv plastični prekat (A) se dobavlja v plastični vrečki kot element za pritrditev.
2. Prekat za predpranje I
 - Pralno sredstvo za predpranje
3. Prekat za mehčalec
 - Mehčalec tkanin
 - Tekoči škrob

- ⚠ Mehčalec ali tekoči škrob nalijte le do oznake »MAKS«.
- 4. Gumb za praznjenje
 - (Pritisnite, da izpraznite posodo za pralno sredstvo in jo očistite)

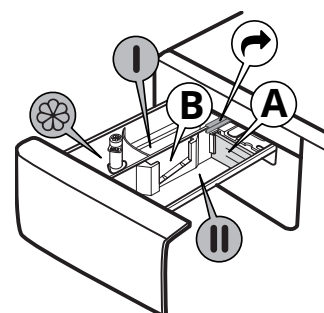

Nadzorna plošča

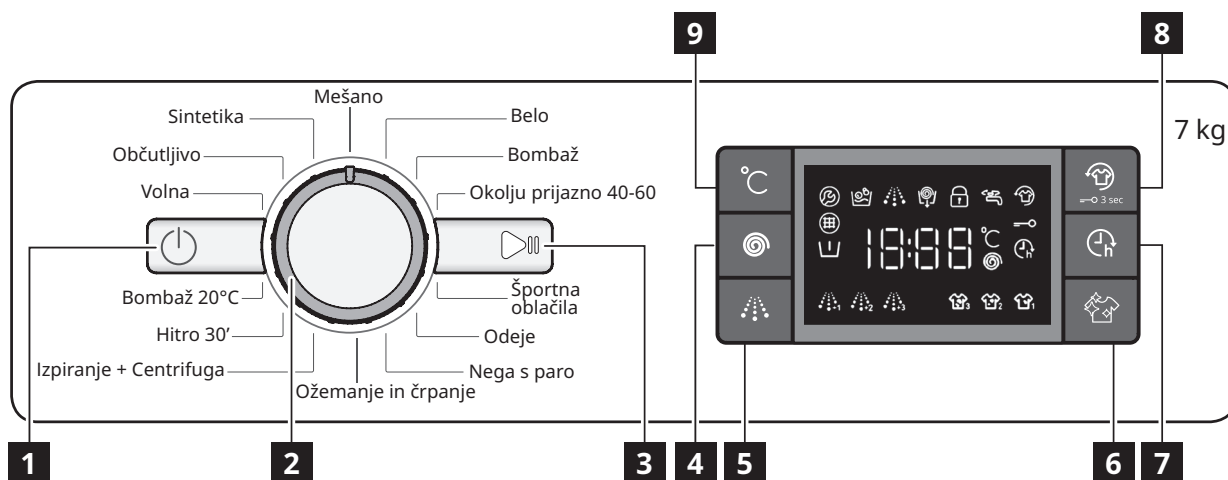

1 Tipka „VKLOP/IZKLOP“

2 Gumb za izbiro programa

3 Tipka „Start/premor“

4 Tipka „Ožemanje“

5 Tipka "Močno izpiranje"

6 Tipka „Čisto+“

7 Tipka „Zamik vklopa“

8 „Tipka Svežina plus“/„Zaklep tipk“

9 Tipka „Temperatura“

Možnosti/funkcije niso na voljo pri vseh programih pranja in ob določenih opcijah/funkcijah so lahko onemogočene druge, v teh primerih naprava ne dovoli izbire nezdružljive nastavitve.

KAZALCI NA ZASLONU

	Vrata so blokirana	Ta indikator bo zasvetil <ul style="list-style-type: none"> • po zagonu programa • vrata so zaklenjena
	Svežina plus	Ta indikator bo zasvetil <ul style="list-style-type: none"> • po pritisku tipke Svežina plus
	Zamik vklopa	Ta indikator bo zasvetil <ul style="list-style-type: none"> • po pritisku tipke za zamik zagona
	Zaklep tipk	Ta indikator bo zasvetil <ul style="list-style-type: none"> • po vklopu funkcije „Zaklepanje tipk“, kar storite s pritiskom tipke 8 za 3 sekunde
	Faza pranja pranja	Ta indikator prikazuje od leve proti desni trenutno fazo programa, ki je v teku, skozi pranje, izpiranje in črpanje. Osvetljena indikatorska lučka prikazuje, katera faza je v teku.
	Pokličite servis	Napaka: Pokličite servisno službo <ul style="list-style-type: none"> • Glejte poglavje „Kaj storiti v primeru ...“ • Če indikator še vedno sveti, pokličite servisno službo
	filter za vodo je zamašen	Napaka: Filter za vodo je zamašen <ul style="list-style-type: none"> • Voda ne more odtekat; vodni filter je lahko zamašen
	Ni vode	Napaka: Ni vode <ul style="list-style-type: none"> • Ni ali ni zadostnega dovoda vode.

Prva uporaba

Odstranite morebitne proizvodne odpadke:

- Izberite program „Bombaž“ pri temperaturi 60°C.
- Dodajte majhno količino pralnega sredstva v prahu v prekat za glavno pranje **II** v posodi za pralno sredstvo (največ 1/3 količine, ki jo proizvajalec pralnega sredstva priporoča za rahlo umazano perilo).

- Program zaženite brez dodajanja perila (s praznim bobnom).
- Za več informacij o tem, kako izberete in zaženete program, glejte poglavje „VSAKODNEVNA UPORABA“.

Preglednica programov

Največja količina perila 7 kg Poraba električne energije v načinu izklopa 0,5 W / v načinu vklopa 8,0 W						Pralna sredstva in dodatki			Priporočeno pralno sredstvo		Preostala vlažnost % (*)	Poraba energije kWh	Skupaj voda l	Temperatura perila °C
program	Temperature		Maks. število vrtljajev ožemanja (v/m)	Maks. kol. pol. (kg)	Trajanje (h : mm)	Predpranje	Glavno pranje	Mehčalec	Pralno sredstvo v prašku	Tekoče pralno sredstvo				
	Nastavitev	Razpon									I	II	☼	
Mešano	40°C	☼ - 40°C	1000	7.0	1:00	-	●	○	-	✓	-	-	-	-
Belo	60°C	☼ - 90°C	1200	7.0	2:30	● (90°)	●	○	✓	✓	52	1.36	75	55
Bombaž	40°C	☼ - 60°C	1200	7.0	3:40	-	●	○	✓	✓	50	0.98	75	45
Okolju prijazno 40-60	40°C	40°C	1151	7.0	3:25	-	●	○	✓	✓	53	0.89	47	35
			1151	3.5	2:40	-	●	○	✓	✓	53	0.58	45	34
			1151	2.0	2:10	-	●	○	✓	✓	53	0.51	39	33
Športna oblačila	40°C	☼ - 40°C	600	3.5	1:30	-	●	○	-	✓	-	-	-	-
Odeje	30°C	☼ - 30°C	1000	3.0	1:30	-	●	○	-	✓	-	-	-	-
Nega s paro	-	-	-	1.0	0:20	-	-	-	-	-	-	-	-	-
Ožemanje in črpanje	-	-	1200	7.0	0:10	-	-	-	-	-	-	-	-	-
Izpiranje + Centrifuga	-	-	1200	7.0	0:55	-	-	○	-	-	-	-	-	-
Hitro 30'	30°C	☼ - 30°C	800	3.5	0:30	-	●	○	-	✓	73	0.19	31	27
Bombaž 20°C	20°C	☼ - 20°C	1200	7.0	1:50	-	●	○	-	✓	52	0.16	64	22
Volna	40°C	☼ - 40°C	800	1.5	1:15	-	●	○	-	✓	-	-	-	-
Občutljivo	30°C	☼ - 30°C	-	1.0	1:20	-	●	○	-	✓	-	-	-	-
Sintetika	40°C	☼ - 60°C	1200	4.0	2:55	-	●	○	✓	✓	35	0.86	60	43

● Obvezno doziranje ○ Poljubno doziranje

Informacije so lahko zaradi spreminjajočih temperatur dovodne vode, vodnega tlaka itd. drugačne za vaš dom.

Približne vrednosti trajanja programov se navezujejo na privzete nastavitve programov brez dodatnih možnosti. Vrednosti za programe, razen program Eco 40-60, so zgolj orientacijske vrednosti.

Eco 40-60 – testni pralni cikel v skladu z uredbo EU o ekološki zasnovi aparatov 2019/2014. Najučinkovitejši program pri porabi električne energije in vode za pranje normalno umazanega bombažnega perila.

Opomba: prikazane vrednosti vrtenja na zaslonu se lahko razlikujejo od vrednosti v preglednici.

Za vse preskuševalne organe

Dolg pralni cikel za bombaž: nastavite pralni cikel **Bombaž** na temperaturo 40°C.

Podaljšan sintetični program: nastavite pralni cikel **Sintetika** na temperaturo 40°C.

* Po končanem programu in ožemanju z največjo izbrano hitrostjo ožemanja, v privzeti nastavitvi programa.

Senzorska tehnologija – senzorska tehnologija prilagodi vodo, energijo in trajanje programa količini vašega perila.

Vsakodnevna uporaba

PRIPRAVA PERILA

Izpraznite žepe



- Kovanci, sponke za papir itd. lahko poškodujejo perilo in sestavne dele pralnega stroja.
- Papirnati robčki bodo med pranjem razpadli in koščke boste morali kasneje odstraniti ročno.

Zaprte vse zadrge ter zapnite gumbe in sponke. Zavežite vse trakove ali pasove



- Majhne kose oblačila (npr. najlonske nogavice, pasovi itd.) in oblačila s sponkami (npr. nedrčki) vstavite v torbico iz blaga ali v prevleko za blazino z zadrgo.



- Z zaves odstranite morebitne obročke ali jih operite skupaj z obročki v torbici iz blaga.

UPORABA PRALNEGA STROJA

1. Vložite perilo



Odprite vrata in naložite perilo v sušilni stroj. V boben vstavite posamezne zrahljane kose perila; ne naložite preveč. Upoštevajte količine perila, ki so navedene v „PREGLEDNICI PROGRAMOV“.

Če v stroj naložite preveč perila, bo le-to slabo oprano in zgubano.

2. Zaprite vrata



Med steklo vrat in gumijasto tesnilo se ne sme ujeti noben kos perila. Zaprite vrata tako, da se slišno zaskočijo.



3. Odprite vodovodno pipo



Prepričajte se, da je pralni stroj priključen na vodovod.

Odprite vodovodno pipo.

Vklop pralnega stroja

Pritisnite „Vklop/izklop“ , lučka „Zagon/premor“  počasi utripa.

4. Nastavitev zelenega programa

Izberite ustrezen program z „gumbom za izbiro programa“. Pralni stroj samodejno prikaže privzeto nastavljeno temperaturo in nato trajanje pralnega cikla. Po potrebi prilagodite nastavitve temperature in/ali hitrost ožemanja z ustreznimi tipkami.

Sprememba temperature (po potrebi)

S pritiskom na tipko „Temperatura“  boste postopoma znižali temperaturo, dokler ne bo izbrano hladno pranje (na zaslonu je prikazano „-“). Če tipko ponovno pritisnete, bo nastavljena najvišja možna nastavitve.

Sprememba števila vrtljajev ožemanja (po potrebi)

Pritisnite tipko „Ožemanje“ , da postopoma znižate hitrost, dokler ne boste ožemanja v celoti izklopili (na zaslonu je prikazano „0“). Če tipko ponovno pritisnete, bo nastavljena najvišja možna nastavitve.

Izbira funkcij, po potrebi

Če želite izbrati funkcijo, pritisnite tipko; Na zaslonu zasveti ustrezen simbol.

Če želite možnost preklicati, ponovno pritisnite tipko; lučka se izklopi.

 Če izbrana funkcija ni združljiva z nastavljenim programom, se oglasi zvočni opozorilnik (3 piski) in utripa ustrezeni indikator.

 Če je izbrana funkcija nezdržljiva z drugo prej nastavljeno funkcijo, bo ostala aktivna samo nazadnje izbrana funkcija.

5. Dodaj pral. sredstvo



Izvlcite posodo za pralno sredstvo in dodajte pralno sredstvo (in dodatke/mehčalec) v ustrezne prekate, kot je opisano v poglavju „POSODA ZA PRALNO SREDSTVO“. Upoštevajte priporočila za odmerjanje na embalaži pralnega sredstva.

 Pravilno doziranje pralnega sredstva/dodatkov je pomembno, ker:

- pomaga doseči optimalen rezultat pranja
- preprečuje, da dražeče in odvečno pralno sredstvo ostane v perilu
- varčuje denar, saj boste tako vedno odmerili pravo količino pralnega sredstva
- varuje pralni stroj, saj preprečuje nabiranje vodnega kamna na njegovih komponentah
- varuje okolje, saj preprečuje odvečno obremenjevanje okolja.



6. Zamik vklopa programa

- Za zakasnitev programa pritisnite tipko za nastavitev zelene zakasnitve (največ 24 ur).

- Simbol  na zaslonu zasveti, ko je omogočena ta funkcija. Če želite prekiniti zakasnitev vklopa, ponovno pritisnite tipko, dokler se na zaslonu ne prikaže vrednost „0“.

7. Zagon programa

- Pritisnite tipko za zagon/premor.



Aparat bo zaklenil vrata (simbol  vklopljen) in boben se bo začel vrteti. V pripravljani fazi vsakega cikla bodo vrata odklenjena (simbol  izklopljen) in nato znova zaklenjena (simbol  vklopljen). Mehanizem za zaklepanje vrat povzroča slišen klikajoč zvok. Ko so vrata zaklenjena, voda začne teči v boben in začne se faza pranja.

 Trajanje preostalega programa se lahko razlikuje. Na trajanje programa lahko vplivajo dejavniki, kot sta neuravnoteženost perila v pralnem stroju ali nastanek pene.

8. Sprememba nastavitve programa, ki je v teku (po potrebi)

Nastavitve lahko spremenite tudi, ko program že teče. Spremembe bodo sprejete, če določena faza programa še ni zaključena.



Če želite spremeniti nastavitve programa, ki je v teku:

- Pritisnite tipko „Start/premor“  (potrditev s „piskom“), da zaustavite program, ki je v teku.
- Spremenite nastavitve.
- Za nadaljevanje programa ponovno pritisnite tipko „Start/premor“  (potrditev s „piskom“).

 Če ste zamenjali program, za novi program ne dodajate pralnega sredstva.

Če želite preprečiti nenamerno spremembo programa (npr. s strani otrok), uporabite „Zaklep tipk“ .



Zaustavitev programa v teku in odpiranje vrat (po potrebi)

- Pritisnite tipko „Zagon/premor“ , da ustavite program, ki je v teku.
- Če nivo vode ali temperatura nista previsoka, se indikatorska lučka „Vrata zaklenjena“  izklopi. Odpiranje vrat je dovoljeno, npr. za dodajanje ali odvzemanje perila, ki ste ga pomotoma naložili v aparat.
- Pritisnite tipko „Zagon/premor“ , da ponovno zaženete program.

9. Preklic programa v teku (po potrebi)

- Pritisnite in držite tipko „Vklop/izklop“ : na zaslonu se prikaže odštevanje časa, dokler se pralni stroj ne zaustavi.
- Če sta nivo vode in temperatura dovolj nizka, se vrata odklenejo in lahko jih odprete.
- Vrata ostanejo zaklenjena, če je v bobnu voda. Če želite vrata odkleniti, vklopite pralni stroj, izberite program „Ožemanje in črpanje“ in izklopite funkcijo ožemanja tako, da nastavite število vrtljajev ožemanja na „0“.
- Voda se izprazni in vrata se odklenejo po koncu programa.

10. Izklop pralnega stroja po končanem programu

- Ob koncu cikla se na zaslonu prikaže sporočilo „END“ (KONEC).
- Vrata se lahko odprejo le, ko se izklopi simbol „Vrata zaklenjena“ .
- Preverite, da je simbol „Vrata zaklenjena“  izklopljen, nato odprite vrata in vzemite perilo iz stroja.
- Pritisnite tipko „Vkllop/izklop“ , da izključite pralni stroj.

Če pralnega stroja ne izklopite ročno s pritiskom na tipko, se ta približno 30 minut po koncu programa izklopi samodejno, da varčuje z energijo.

Pustite vrata priprta, da se bo notranjost pralnega posuši.

Zaustavitev programa v teku





Za začasno zaustavitev pralnega cikla pritisnite „Start/premor“ ; indikator se izklopi in preostali čas na zaslonu utripa. Če želite cikel ponovno zagnati od točke, na kateri je bil prekinjen, znova pritisnite tipko.

Namigi in nasveti**PRAVILA ZA LOČEVANJE PERILA**

- Vrsta tkanine / navodila na etiketi (bombaž, mešana vlakna, sintetika, volna, perilo za ročno pranje).
- Barvo (ločite barvna oblačila od belega perila, nove kose obarvanih oblačil operite ločeno).
- Velikost (kose perila različnih velikosti operite hkrati, da tako povečate učinkovitost pranja in razporeditev teže perila v bobnu).
- Občutljiva oblačila (majhne kose, kot so najlonske nogavice, in oblačila s sponkami, kot so nedrčki, vstavite v torbico iz blaga ali v prevleko za blazino z zadrngo).

SIMBOLI ZA PRANJE NA ETIKETAH OBLAČIL

Vrednost, ki je navedena v simbolu kadi, je največja priporočena temperatura za pranje oblačila.

-  Običajno strojno pranje
-  Blago strojno pranje
-  Zelo blago strojno pranje
-  Ročno pranje
-  Pranje prepovedano

REDNO ČISTITE VODNI FILTER

- S tem preprečite, da bi se filter zamašil in preprečeval pravilno odtekanje vode.

VARČEVANJE Z ENERGIJO IN VAROVANJE OKOLJA

- Z upoštevanjem omejitev količine perila, navedenih v „PREGLEDNICI PROGRAMOV“ boste optimizirali porabo energije, vode in pralnega sredstva ter skrajšali čas pranja.
- Ne prekoračite količin pralnega sredstva, ki jih priporoča proizvajalec pralnega sredstva.
- Varčujte z energijo tako, da uporabite program pranja pri 60°C namesto pri 90°C oziroma da uporabite program pranja pri 40°C namesto pri 60°C. Priporočamo uporabo programa „Bombaž“ 60°C za bombaž, ki je daljši, vendar porabi manj energije.
- Če želite varčevati z energijo in prihraniti čas pri pranju, izberite najvišjo hitrost ožemanja, ki je na voljo za program, ter zmanjšajte količino odvečne vode, ki ostane v oblačilih ob koncu pralnega cikla.
- Morebitne madeže pred pranjem obdelajte z ustreznim odstranjevalcem madežev, zasušene madeže pa najprej namočite z vodo, saj bo to zmanjšalo potrebo po uporabi programa za pranje pri visoki temperaturi.

Pribor

Komplet za pritrdjevanje je na voljo v prodajalnah IKEA

STACKING KIT

Komplet za namestitve na stroj s polico pomaga pri namestitvi sušilnega stroja na pralni stroj, s čimer prihranite veliko prostora. Prav tako vam olajša zlaganje perila v sušilni stroj in izvzemanje iz njega, če je stroj nameščen na višjem mestu.

VRATA

Če želite vrata odpreti, povlecite za ročaj.

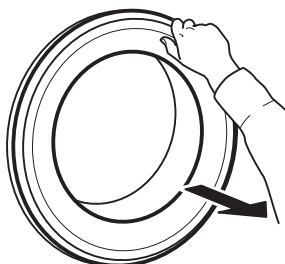

Če želite vrata zapreti, jih držite za ročaj in potiskajte, dokler se slišno ne zaprejo.

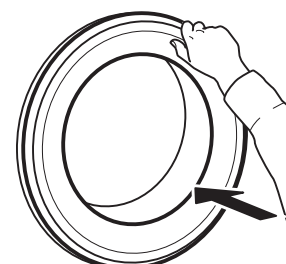

Kaj storiti v primeru ...

Pralni stroj lahko iz določenih razlogov včasih ne deluje pravilno. Preden pokličete servisno službo, priporočamo, da preverite, ali lahko težavo preprosto odpravite s pomočjo naslednjega seznama.

Motnja	Možni vzroki/rešitve:
Pralni stroj se ne zažene.	<ul style="list-style-type: none"> Vtikač ni vstavljen v električno vtičnico oziroma je slabo vstavljen, tako da ni stika. Prišlo je do izpada električne energije.
Pralni cikel se ne začne.	<ul style="list-style-type: none"> Niste pritisnili tipke za „Vklop/izklop“. Niste pritisnili tipke „Start/odmor“. Vodovodna pipa ni odprta. Nastavljen je „Zamik vklopa“. Stroj je v predstavitvenem načinu; preverite, ali je na zaslonu navedena koda „dOn“. Vrata niso popolnoma zaprta.
Pralni stroj se ne napolni z vodo (na zaslonu je prikazano sporočilo „h2o“). „Pisk“ se zasliši vsakih 5 sekund.	<ul style="list-style-type: none"> Dovodna cev za vodo ni priključena na pipo. Cev je prepognjena. Vodovodna pipa ni odprta. Vodovodno omrežje je izključeno. Tlak je prenizek. Niste pritisnili tipke „Start/odmor“.
Pralni stroj neprestano črpa in izčrpava vodo.	<ul style="list-style-type: none"> Odtočna cev ni nameščena 65 do 100 cm od tal. Konec odtodne cevi je potopljen v vodo. Odtočni priključek v zidu nima oddušnika. Če težava po izvedbi zgornjih pregledov še vedno obstaja, zaprite dovod vode, odklopite pralni stroj in pokličite poprodajni servis. Če je pralni stroj nameščen v enem od najvišjih nadstropij stavbe, lahko pride do sifonskega učinka, kar povzroči nenehno črpanje in izčrpavanje vode. Na trgu so na voljo posebni antisifonski ventili, ki preprečujejo takšne težave.
Pralni stroj ne črpa vode ali ne ožema.	<ul style="list-style-type: none"> Program ne vključuje funkcije črpanja: pri nekaterih programih jo je treba zagnati ročno. Odtočna cev je prepognjena. Odtok je zamašen.
Pralni stroj se med ožemanjem močno trese.	<ul style="list-style-type: none"> Ob namestitvi boben ni bil pravilno odblokiran. Pralni stroj ni uravnan. Pralni stroj je stisnjen med pohištvo in steno.
Pralni stroj pušča vodo	<ul style="list-style-type: none"> Dovodna cev za vodo ni dobro pritrjena. Posoda za pralno sredstvo je zamašena. Odtočna cev ni dobro pritrjena.
Stroj je zaklenjen, zaslon utripa in na njem je izpisana koda napake (npr. F-01, F-..).	<ul style="list-style-type: none"> Aparat izklopite, izvlecite vtič iz vtičnice in počakajte približno 1 minuto, preden ga ponovno vključite. Če je težava še vedno prisotna, se obrnite na Servisno službo.
Nastaja preveč pene.	<ul style="list-style-type: none"> Pralno sredstvo ni primerno za pranje v pralnem stroju (na njem mora pisati „za pranje v pralnem stroju“, „za ročno pranje in pranje v pralnem stroju“, ali nekaj podobnega). Odmerili ste preveliko količino pralnega sredstva.
Vrata so zaklenjena (indikator napake sveti ali ne) in program ne teče več.	<ul style="list-style-type: none"> Vrata so se zaklenila zaradi izpada električne energije. Program se bo samodejno nadaljeval, kakor hitro bo električna energija ponovno na voljo. Pralni stroj ne miruje. Program se bo samodejno nadaljeval, ko bo vzrok za mirovanje odpravljen.

Tehnični podatki

IKEA	UDDARP	7	220-240 50	D	0,689	69	44	B	4	0,5	80	C
Znamka	Model	Nazivna nosilnost (Kg)	Napetost (V) Frekvenca (Hz)	Razred energijske učinkovitosti	Poraba energije v kWh na cikel pri programu okolju prijazno 40-60.	Obtežena poraba energije v kWh na 100 pralnih ciklov	Poraba vode programa okolju prijazno v litrih na cikel	Razred učinkovitosti ožemanja	Poraba energije v		Emisija hrupa pri programu okolju prijazno 40-60 (faza ožemanja) dB(A)	Razred emisije hrupa
								zamik vklopa (W)	način pripravljenosti (W)			

Inštalácia

- ⚠ Prečítajte si bezpečnostnú príručku a prečítajte si návod na montáž. Výrobca nijako nezodpovedá za škody alebo zranenia vzniknuté v dôsledku nedodržania bezpečnostných opatrení.
- ⚠ Nezabudnite demontovať všetky prepravné skrutky.
- ⚠ Uistite sa, že sú hadice a kábel správne pripojené.
- ⚠ So spotrebičom musia manipulovať a inštalovať ho minimálne dve osoby – riziko zranenia. Pri vybalovaní a inštalovaní používajte ochranné rukavice – nebezpečenstvo porezania.
- ⚠ Pri inštalovaní spotrebiča skontrolujte, či sú všetky štyri nožičky stabilné a pevne dosadajú na podlahu, v prípade potreby ich nastavte a pomocou vodováhy skontrolujte, či je spotrebič v dokonale vodorovnej polohe.
- ⚠ Ak spotrebič inštalujete na drevené alebo plávajúce podlahy (určité parketové a laminátové materiály), pripievajte k podlahe preglejkovú dosku 60 × 60 × 3 cm (minimálne) a spotrebič postavte na ňu.
- ⚠ Napojte prívodnú hadicu (hadice) k prívodu vody podľa smerníc miestnej vodárenskej spoločnosti.
- ⚠ Práčka je upevnená prepravnými skrutkami, aby sa predišlo prípadnému poškodeniu vnútorných častí pri preprave. Pred použitím práčky musíte vybrať prepravné skrutky. Po ich vybratí zakryte otvory štyrmi priloženými plastovými krytmi.

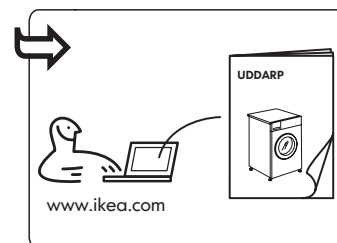
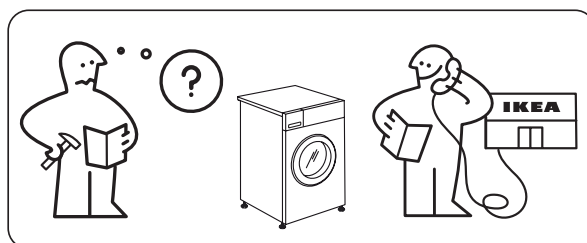
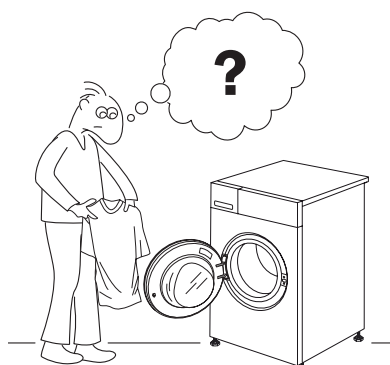
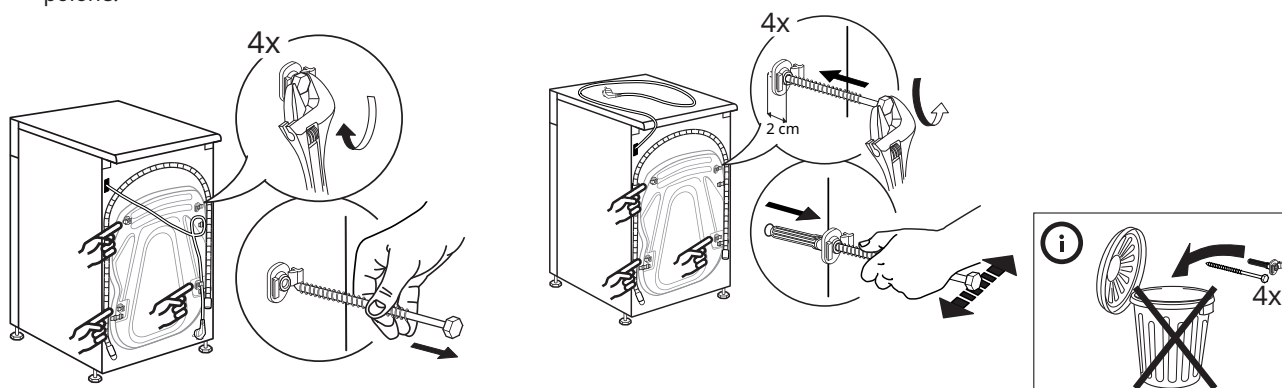

Opis spotrebiča

- 1 Pracovná doska
- 2 Dávkovač pracieho prostriedku
- 3 Ovládací panel
- 4 Rukoväť dvierok
- 5 Dvierka
- 6 Vodný filter – za soklom
- 7 Sokel (vyberateľný)
- 8 Nastaviteľné nožičky (4)

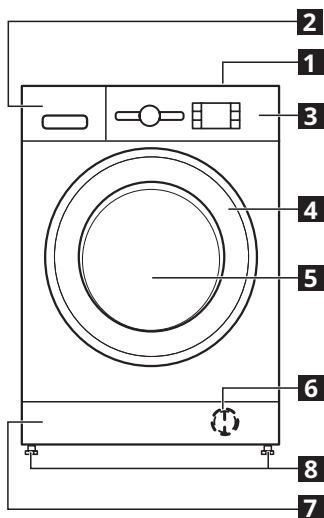

DÁVKOVAČ PRACIEHO PROSTRIEDKU

1. Priehradka na hlavné pranie II
 - Prací prostriedok na hlavné pranie
 - Odstraňovač škvŕn
 - Zmäččovač vody
 - Ak sa používa práškový prací prostriedok, „vyberateľná plastová priečka“ A nie je potrebná a môže sa vybrať a umiestniť do zásuvky B.
 - Vyberateľná plastová priečka (A) sa dodáva v plastovom vrecku ako montážny prvok s vekami.
2. Priehradka na predpieranie I
 - Prací prostriedok na predpieranie
3. Priehradka na aviváž
 - Avivážny prostriedok
 - Tekutý škrob

- ⚠ Aviváž alebo škrob vlievajte iba po značku „MAX“.
- 4. Uvoľňovacie tlačidlo (Po jeho stlačení môžete vytiahnuť dávkovač pracieho prostriedku a vyčistiť ho)

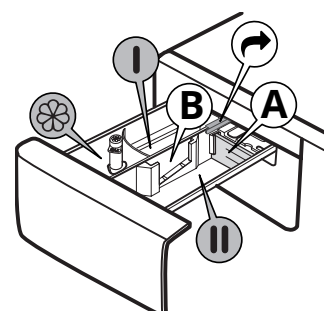

Ovládací panel

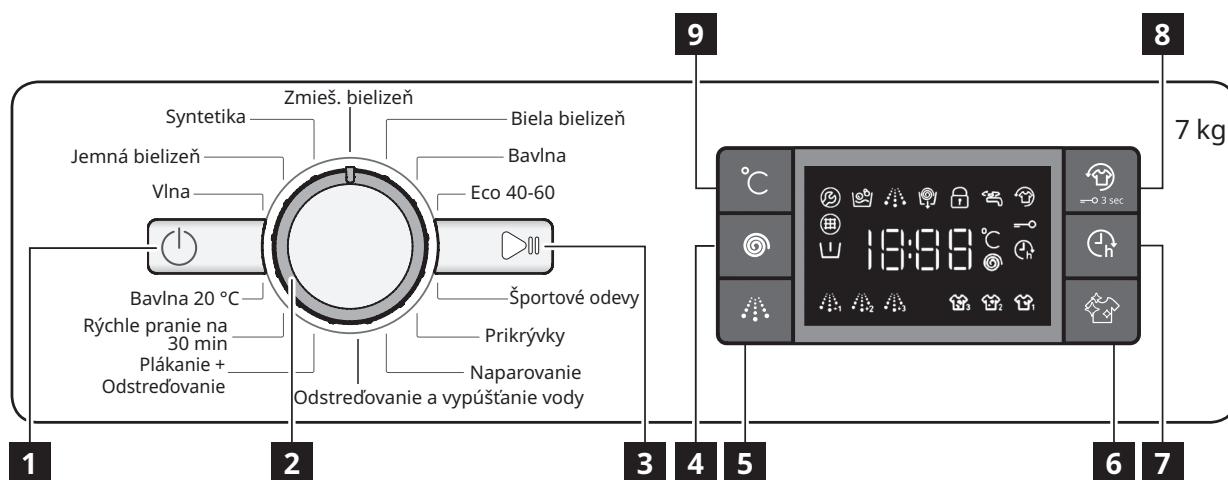

- | | | |
|---------------------------------|--------------------------------------|--|
| 1 Tlačidlo „ZAP./VYP“ | 4 Tlačidlo „Odstreďovanie“ | 8 Tlačidlo „Fresh Plus“/Tlačidlo „Blokovanie tlačidiel“ |
| 2 Volič programov | 5 Tlačidlo „Intenz. plákanie“ | 7 Tlačidlo „Odložený štart“ |
| 3 Tlačidlo „Štart/Pauza“ | 6 Tlačidlo „Čistenie+“ | |
| | 9 Tlačidlo „Teplota“ | |

Možnosti (voľby)/funkcie nie sú dostupné pre všetky programy prania a možnosť (voľba)/funkcia môže vylúčiť inú. V takom prípade spotrebič neumožňuje nekompatibilné nastavenie.

KONTROLKY NA DISPLEJI

	Zamknuté dvierka	Tento ukazovateľ sa rozsvieti <ul style="list-style-type: none"> • po spustení programu. • okružle dvierka sú zablokované.
	Fresh Plus	Tento ukazovateľ sa rozsvieti <ul style="list-style-type: none"> • po stlačení tlačidla Fresh Plus.
	Odložený štart	Tento ukazovateľ sa rozsvieti <ul style="list-style-type: none"> • po stlačení tlačidla Odloženie štartu.
	Blokovanie tlačidiel	Tento ukazovateľ sa rozsvieti <ul style="list-style-type: none"> • po aktivácii funkcie „Blokovanie tlačidiel“, ktorá sa aktivuje stlačením a podržaním tlačidla 8 na 3 sekundy.
	Ukazovateľ fázy prania	Tento indikátor ukazuje aktuálnu fázu prania, prechádza zľava doprava cez fázy pranie, plákanie vypúšťanie. Rozsvietený indikátor ukazuje, ktorá fáza práve prebieha.
	Volajte servis	Chyba: Zavolajte popredajný servis <ul style="list-style-type: none"> • Pozrite si časť „Čo urobiť, ak...“ • Ak ukazovateľ zostáva, volajte popredajný servis.
	Vodný filter upchatý	Chyba: Vodný filter upchatý <ul style="list-style-type: none"> • Voda neodteká; vodný filter môže byť zanesený.
	Chýba voda	Chyba: Chýba voda <ul style="list-style-type: none"> • Žiadny alebo nedostatočný prívod vody.

Prvé použitie

Odstráňte prípadné nečistoty z výroby:

- Vyberte program „Bavlna“ pri teplote 60°C.
- Do priehradky na hlavné pranie **II** v dávkovači pracieho prostriedku pridajte malé množstvo pracieho prášku (maximálne 1/3 množstva pracieho prostriedku odporúčaného výrobcom na mierne znečistenú bielizeň).
- Spustite program bez pridania bielizne (s prázdny bubnom).
- Viac informácií o výbere a spustení programu nájdete v časti „KAŽDODENNÉ POUŽÍVANIE“.

Tabuľka programov

Max. náplň 7 kg Spotreba energie vo vypnutom režime je 0,5 W/v režime ponechania v zapnutom stave 8,0 W						Pracie a prídavné prostriedky			Odporúčaný prací prostriedok		Zvyšková vlhkosť (%) (*)	Spotreba energie kWh	Voda celkovo v l	Teplota prádla °C
Program	Teploty		Max. rýchlosť odstreďovania (ot/min)	Max. náplň (kg)	Trvanie (h: mm)	Predpieranie I	Hlavné pranie II	Aviváž 	Prášok	Tekutý				
	Nastavenie	Rozsah												
Zmieš. bielizeň	40°C	- 40°C	1000	7.0	1:00	-	●	○	-	✓	-	-	-	-
Biela bielizeň	60°C	- 90°C	1200	7.0	2:30	● (90°)	●	○	✓	✓	52	1.36	75	55
Bavlna	40°C	- 60°C	1200	7.0	3:40	-	●	○	✓	✓	50	0.98	75	45
Eco 40-60	40°C	40°C	1151	7.0	3:25	-	●	○	✓	✓	53	0.89	47	35
			1151	3.5	2:40	-	●	○	✓	✓	53	0.58	45	34
			1151	2.0	2:10	-	●	○	✓	✓	53	0.51	39	33
Športové odevy	40°C	- 40°C	600	3.5	1:30	-	●	○	-	✓	-	-	-	-
Prešívane prikrývky	30°C	- 30°C	1000	3.0	1:30	-	●	○	-	✓	-	-	-	-
Naparovanie	-	-	-	1.0	0:20	-	-	-	-	-	-	-	-	-
Odstreďovanie a vypúšťanie	-	-	1200	7.0	0:10	-	-	-	-	-	-	-	-	-
Plákanie + Odstreďovanie	-	-	1200	7.0	0:55	-	-	○	-	-	-	-	-	-
Rýchle pranie na 30'	30°C	- 30°C	800	3.5	0:30	-	●	○	-	✓	73	0.19	31	27
Bavlna 20 °C	20°C	- 20°C	1200	7.0	1:50	-	●	○	-	✓	52	0.16	64	22
Vlna	40°C	- 40°C	800	1.5	1:15	-	●	○	-	✓	-	-	-	-
Jemná bielizeň	30°C	- 30°C	-	1.0	1:20	-	●	○	-	✓	-	-	-	-
Syntetika	40°C	- 60°C	1200	4.0	2:55	-	●	○	✓	✓	35	0.86	60	43

● Požadované dávkovanie ○ Voliteľné dávkovanie

Tieto údaje sa môžu meniť vzhľadom na meniace sa podmienky ako teplota privádzanej vody, tlak vody atď.

Približné hodnoty trvania programu sa vzťahujú na predvolené nastavenie programov bez voliteľných možností. Hodnoty uvedené pre iné programy než Eco 40-60 sú len orientačné.

Eco 40-60 – Testovací prací cyklus v súlade s nariadením EÚ o ekodizajne 2019/2014. Z hľadiska spotreby energie a vody najefektívnejší program na pranie normálne znečistených bavlnených bielizne.

Poznámka: Hodnoty rýchlosti odstreďovania zobrazené na displeji sa môžu mierne líšiť od hodnôt uvedených v tabuľke.

Pre všetky skúšobné ústavy

Dlhý prací cyklus pre bavlnu: nastavte prací cyklus **Bavlna** s teplotou 40°C.

Dlho trvajúci program na syntetiku: nastavte prací cyklus **Syntetika** s teplotou 40°C.

* Po skončení programu s odstreďovaním pri maximálnej zvoliteľnej rýchlosti odstreďovania, v štandardnom nastavení programov.

Technológia snímačov – Technológia snímačov prispôsobuje vodu, energiu a trvanie programu vašej náplni bielizne.

Každodenné používanie

PRÍPRAVA BIELIZNE

Vyprázdnite vrecká



- Mince, spinky na papier a pod. by mohli poškodiť bielizeň i komponenty práčky.
- Papierové vreckovky sa počas cyklu prania rozpadnú a útržky potom treba odstraňovať ručne.

Zapnite všetky zipsy, gombíky a háčiky. Zaviažte všetky šnúrky alebo opasky



- Menšie kusy odevov (napr. nylonové pančucháče, opasky a pod.) a odevy s háčikmi (napr. podprsenky) vložte do látkového vrecka alebo návliečky na vankúš so zipsom.
- Zo záclon odopnite krúžky alebo vložte záclony aj s krúžkami do látkového vrecka.



AKO POUŽÍVAŤ PRÁČKU

1. Vložte bielizeň



Otvorte dverka a vložte bielizeň. Vkladajte kusy bielizne po jednom a voľne do bubna, bez prepĺňovania. Dodržujte maximálne množstvá plnenia uvedené v „TABUĽKE PROGRAMOV“. Prepĺnenie práčky má za následok nedostatočne vypratú a pokrčenú bielizeň.

2. Zatvorte dverka





Uistite sa, že sa bielizeň nezachytila medzi sklom na dverkách a gumovým tesnením. Zatvorte dverka tak, aby ste počuli kliknutie.

3. Otvorte vodovodný ventil



Uistite sa, že práčka je pripojená k prívodu vody. Otvorte vodovodný ventil.

Zapnite práčku

Stlačte „ZAP./VYP.“ , svetielko „Štart/Pauza“  pomaly bliká.

4. Nastavte požadovaný program

Pomocou „voliča programov“ si zvolte požadovaný program. Práčka automaticky zobrazuje východiskového nastavenia teploty a potom čas trvania pracieho cyklu. V prípade potreby upravte nastavenie teploty a/alebo rýchlosti odstreďovania príslušnými tlačidlami.

V prípade potreby zmeňte teplotu

Stláčaním tlačidla „Teplota“  postupne znižujete nastavenú teplotu až do nastavenia prania v studenej vode (na displeji sa zobrazí „-“). Ak tlačidlo stlačíte znova, nastaví sa maximálne možné nastavenie.

V prípade potreby zmeňte rýchlosť odstreďovania

Stláčaním tlačidla „Odstreďovanie“  sa postupne znižuje rýchlosť odstreďovania, až sa cyklus odstreďovania vypne (na displeji sa zobrazí „0“). Ak tlačidlo stlačíte znova, nastaví sa maximálne možné nastavenie.

V prípade potreby vyberte funkcie

Stláčaním tlačidla zvolte funkciu; na displeji sa rozsvieti príslušný symbol.

Opätovným stláčaním tlačidla voliteľnú funkciu zrušíte; svetlo zhasne.

 Ak je zvolená voliteľná funkcia nekompatibilná s nastaveným programom, upozorní na to bzučiak (3 pípnutia) a bude blikat príslušná kontrolka.

 Ak je zvolená voliteľná funkcia nekompatibilná s ďalšou predtým nastavenou voliteľnou funkciou, zostane aktívny iba posledný výber.

5. Pridajte prací prostriedok



Vytiahnite dávkovač pracieho prostriedku a do príslušných priehradiek pridajte prací prostriedok (a prídavné prostriedky/aviváž), ako je opísané v časti „DÁVKOVAČ PRACIEHO PROSTRIEDKU“. Prečítajte si odporúčané dávkovanie na obale pracieho prostriedku.



 Správne množstvo pracieho prostriedku/prídavných prostriedkov je dôležité, pretože:

- optimalizuje výsledný prací efekt
- predchádza sa tak podráždeniu pokožku zvyškom nadbytočného pracieho prostriedku vo vašej bielizni
- šetrí peniaze, lebo zabraňuje zbytočnému používaniu nadmerného množstva pracieho prostriedku
- chráni práčku, lebo zabraňuje väpenatienu jej častí
- chráni životné prostredie, lebo predchádza zbytočnému zaťaženiu životného prostredia.

6. Odloženie spustenia programu

- Ak chcete začiatok zvoleného programu odložiť na neskôr (max. 24 h), stlačením tlačidla nastavte želaný čas odloženia.
- Po aktivácii funkcie sa na displeji rozsvieti symbol . Odložený štart zrušíte opätovným stláčaním tlačidla, kým sa na displeji nezobrazí „0“.

7. Spustenie programu



- Stlačte tlačidlo ŠTART/PAUZA. Spotrebič zablokuje dverka ( symbol svieti) a bubon sa začne krútiť; dverka budú odomknuté ( symbol sa vypne) a potom sa znova zablokujú ( symbol svieti) ako prípravná fáza každého pracieho cyklu. Zvuk kliknutia patrí k mechanizmu zablokovania dveriek. Po zablokovaní dveriek sa do bubna napustí voda a začne sa fáza prania.

 Zostávajúce trvanie programu môže byť rôzne. Dĺžku programu môžu ovplyvniť faktory ako nerovnomerný prívod vody alebo tvorba peny.

8. V prípade potreby zmeňte nastavenia bežiaceho programu

Vaše nastavenia môžete zmeniť aj v prípade, že program už beží. Zmeny sa použijú, ak sa príslušná fáza programu ešte neskončila.



Zmena nastavení prebiehajúceho programu:

- Stláčaním tlačidla „Štart/Pauza“  (potvrdzujúce „pípnutie“) pozastavíte prebiehajúci program.
- Zmeníte nastavenia.
- Znovu stlačte tlačidlo „Štart/Pauza“  (potvrdzujúce „pípnutie“) a program bude pokračovať.

 Ak ste zmenili program, nepridávajte prací prostriedok pre nový program.

Aby ste predišli náhodným zmenám prebiehajúceho programu (aby napríklad deti nezmenili nastavenia programu), použite funkciu „Blokovanie tlačidiel“ .



Pozastavte bežiaci program a otvorte dverka (v prípade potreby)

- Stláčaním tlačidla „Štart/Pauza“  pozastavíte prebiehajúci program.
- Ak hladina vody alebo teplota nie je príliš vysoká, kontrolka „Zamknuté dverka“  zhasne. Môžete otvoriť dverka a, napríklad, pridať bielizeň alebo vybrať bielizeň, ktorú ste omylom vložili.
- Stlačte tlačidlo „Štart/Pauza“  a program bude pokračovať.

9. Zrušenie prebiehajúceho programu v prípade potreby

- Stlačte tlačidlo „Zap./Vyp.“ : na displeji sa zobrazí odpočítavanie, kým sa práčka nezastaví.
- Ak je hladina vody a teplota dostatočne nízka, dverka sa odomknú a možno ich otvoriť.
- Ak je v bubne ešte voda, dverka zostanú zamknuté. Ak chcete dverka odomknúť, zapnite práčku, zvolte program „Odstreďovanie a vypúšťanie“ a vypnite možnosť odstreďovania nastavením rýchlosti odstreďovania na „0“.
- Voda sa vypustí a na konci programu sa dverka odomknú.

10. Po skončení programu práčku vypnite

- Po skončení programu sa na displeji zobrazí „KONIEC“.
 - Dvierka možno otvoriť, iba keď zhasne symbol „Zamknuté dvierka“ .
 - Skontrolujte, či kontrolka „Zamknuté dvierka“  zhasla, potom dvierka otvorte a vyberte bielizeň.
 - Stlačte tlačidlo „ZAP./VYP“  a vypnite práčku.
- Ak sa práčka nevypne manuálne tlačidlom, vypne sa automaticky cca 30 minút po skončení programu, aby sa ušetrila energia.
- Dvierka nechajte pootvorené, aby sa vnútro práčky vysušilo.

Pozastavenie bežiacieho programu





Na pozastavenie pracieho cyklu stlačte tlačidlo „Štart/Pauza“ ; Kontrolka zhasne a zostávajúci čas na displeji bliká. Opätovným stlačením tlačidla sa prací cyklus spustí znova od bodu, v ktorom bol prerušený.

Rady a Tipy**PRAVIDLÁ PRE TRIEDENIE BIELIZNE**

- Druh tkaniny / údaje na visačke pre ošetrovanie bielizne (bavlna, zmesové tkaniny, syntetika, vlna, bielizeň určená na ručné pranie).
- Farba (oddelte farebné a biele kusy, nové farebné kusy perte samostatne).
- Veľkosť (perte spoločne kusy rôznych veľkostí, aby ste zvýšili účinnosť prania a zlepšili rozloženie náplne v bubne).
- Jemná bielizeň (malé kusy odevov – napríklad nylonové pančuchy – a odevy s háčikmi – napríklad podprsenky – vo vrecku na pranie alebo obliečke na vankúš so zipsom).

SYMBOLY PRE PRANIE NA VISAČKÁCH ODEVOV

Hodnota uvedená na symbole vaničky je maximálna možná teplota na pranie odevov.

-  Normálny mechanický cyklus
-  Slabší mechanický cyklus
-  Veľmi jemný mechanický cyklus
-  Iba ručné pranie
-  Neprať

PRAVIDELNE ČISTITE VODNÝ FILTER

- Je to potrebné, aby nedošlo k upchatiu filtra a voda mohla správne odtekať.

ŠETRENIE ENERGIU A OCHRANA ŽIVOTNÉHO PROSTREDIA

- Dodržiavanie limitov náplne uvedených v „TABULKE PROGRAMOV“ optimalizuje spotrebu energie, vody a pracích prostriedkov a skracuje časy prania.
- Neprekračujte množstvá pracieho prostriedku odporúčané výrobcom pracieho prostriedku.
- Šetrite energiu použitím programu prania s teplotou 60°C namiesto 90°C alebo 40°C namiesto 60°C. Na bavlnené odevy odporúčame použiť program „Bavlna“ s teplotou 60°C, ktorý je dlhší, ale spotrebuje menej energie.
- Aby ste pri praní šetrili energiu a čas, zvolte najvyššiu dostupnú rýchlosť odstreďovania pre daný program, čím sa zníži obsah zvyškovej vody v odevoch na konci pracieho cyklu.
- Škvrnny vopred ošetríte odstraňovačom škvŕn alebo zaschnuté škvŕny pred praním navlhčíte, zníži sa tým potreba použiť na pranie program s vyššou teplotou.

Príslušenstvo

Súprava na montáž nad práčku je dostupná v predajniach IKEA **STACKING KIT**

Pomocou tejto súpravy môžete na vrch práčky upevniť sušičku a tak ušetriť priestor a tiež uľahčiť nakladanie a vykladanie bielizne zo sušičky vo vyššej polohe.

DVIERKA

Dvere otvoríte potiahnutím rukoväti.

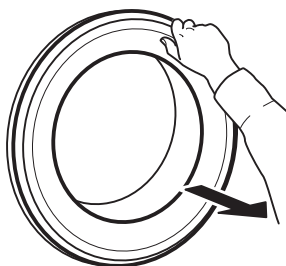

Dvierka zatvoríte zatlačením za rukoväť tak, aby ste počuli kliknutie.

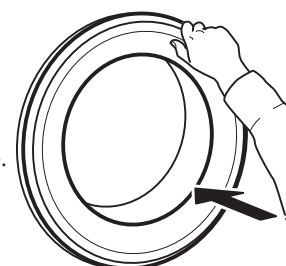

Čo robiť, ak...

Práčka z určitých dôvodov niekedy nemusí fungovať správne. Prv než zavoláte popredajný servis, odporúča sa zistiť, či nemôžete problém ľahko vyriešiť pomocou nasledujúceho zoznamu.

Problém	Možné príčiny/riešenia:
Práčka sa nezapína.	<ul style="list-style-type: none"> Zástrčka nie je zastrčená v elektrickej zásuvke, alebo len nedostatočne, takže nenastal kontakt. Došlo k výpadku napájania.
Prací cyklus sa nespustil.	<ul style="list-style-type: none"> Nestlačili ste tlačidlo „ZAP./VYP.“. Nestlačili ste tlačidlo „Štart/Pauza“. Vodovodný ventil nie je otvorený. Je nastavené „Odložený štart“. Práčka je v režime DEMO; skontrolujte, či sa na displeji nezobrazuje „dOn“ (Predvádzanie zapnuté). Dvierka nie sú celkom zatvorené.
Práčka sa neplní vodou (na displeji sa zobrazuje správa „h2o“). Každých 5 sekúnd sa ozve pípnutie.	<ul style="list-style-type: none"> Hadica prívodu vody nie je pripojená k vodovodnému ventilu. Hadica je ohnutá. Vodovodný ventil nie je otvorený. Je uzavretý hlavný prívod vody. Nie je dostatočný tlak. Nestlačili ste tlačidlo „Štart/Pauza“.
Práčka bez prestania napúšťa a vypúšťa vodu.	<ul style="list-style-type: none"> Odtoková hadica nie je nainštalovaná 65 až 100 cm od zeme. Koniec odtokovej hadice je ponorený do vody. Odtoková prípojka na stene nemá odvzdušnenie. Ak problém pretrváva aj po týchto kontrolách, zatvorte vodovodný ventil, vypnite práčku a zavolajte popredajný servis. Ak sa byt nachádza na jednom z najvyšších poschodí budovy, môže sa niekedy vyskytnúť sifónový efekt, ktorý spôsobí, že práčka bez prestania napúšťa a vypúšťa vodu. Na trhu sú dostupné špeciálne protisifónové ventily, ktoré týmto problémom zabraňujú.
Práčka nevypúšťa vodu ani neodstreďuje.	<ul style="list-style-type: none"> Program neobsahuje funkciu vypúšťania: pri určitých programoch je potrebné ju aktivovať manuálne. Odtoková hadica je ohnutá. Odtokové potrubie je upchaté.
Práčka pri odstreďovaní nadmerne vibruje.	<ul style="list-style-type: none"> Pri inštalácii nebol bubon správne odblokovaný. Práčka nestojí rovno. Práčka je vtlačená medzi nábytok a stenu.
Z práčky uniká voda	<ul style="list-style-type: none"> Prívodná hadica nebola poriadne utiahnutá. Dávkovač pracieho prostriedku je upchatý. Odtoková hadica nebola poriadne pripevnená.
Práčka je uzamknutá a na displeji bliká chybový kód (napr. F-01, F-...).	<ul style="list-style-type: none"> Vypnite práčku, vytiahnite zástrčku zo zásuvky, počkajte asi 1 minútu a potom ju znova zapnite. Ak problém pretrváva, volajte popredajný servis.
Tvorí sa priveľa peny.	<ul style="list-style-type: none"> Prací prostriedok nie je vhodný do práčky (musí byť na ňom označenie „na pranie v práčke“ „na ručné pranie a pranie v práčke“ alebo niečo podobné). Dávka bola nadmerná.
Dvierka sú zamknuté, na displeji sa môže alebo nemusí zobrazovať chybová kontrolka a program sa zastavil.	<ul style="list-style-type: none"> Dvierka sa v prípade výpadku prúdu uzamknú. Program bude automaticky pokračovať, keď sa obnoví dodávka elektrickej energie. Práčka nepracuje. Program bude automaticky pokračovať, ak dôvod nefungovania už bude odstránený.

Technické údaje

IKEA	UDDARP	7	220 – 240 50	D	0,689	69	44	B	4	0,5	80	C
Značka	Konfigu- rácia	Menovitá kapacita (kg)	Napätie (V) Frekvencia (Hz)	Trieda energetickej účinnosti	Spotreba ener- gie v kWh na cyklus na zák- lade programu Eco 40 – 60.	Priemerná spotreba energie v kWh na 100 pracích cyklov	Spotreba vody v programe Eco v litroch na cyklus	Trieda účin- nosti sušenia odstreďova- ním	Spotreba energie v		Hlukové emisie počas programu Eco 40-60 (fáza žmýkania) dB(A)	Trieda hluč- nosti
									Odložený štart (W)	Pohoto- vostrný režim (W)		

Kurulum

- ⚠ Güvenlik kitapçığını okuyun ve montaj talimatına bakın. Üretici, güvenlik önlemlerine uyulmamasından kaynaklanan hasar veya yaralanmalardan dolayı herhangi bir sorumluluk kabul etmez.
- ⚠ Tüm nakliye civatalarının söküldüğünden emin olun.
- ⚠ Hortumların ve kablunun doğru şekilde bağlandığından emin olun.
- ⚠ Cihaz, iki veya daha fazla kişi ile kaldırılmalı ve monte edilmelidir - yaralanma riski. Paketi açmak ve kurulumu gerçekleştirmek için koruyucu eldivenler kullanın - kesilme riski.
- ⚠ Cihazı monte ederken, dört ayağının da dengeli ve zemine sağlam bastığından emin olun, gerekirse ayarlayın ve su terazisi kullanarak, cihazın mükemmel bir şekilde hizalandığını kontrol edin.
- ⚠ Cihaz ahşap veya "yüzer" zemine (bazı parke ve laminat malzemeler) monte edilecekse, zemine 60 x 60 x 3 cm (en az) ölçülerinde kontrplak levha sabitleyin, ardından cihazı bunun üstüne koyun.
- ⚠ Yerel su şirketinizin düzenlemelerine uygun olarak, su giriş hortumunu (hortumlarını) su şebekesine bağlayın.
- ⚠ Çamaşır makinesi, nakliye sırasında iç kısmının zarar görmesini önlemek üzere nakliye civatalarıyla donatılmıştır. Makineyi kullanmadan önce, nakliye civatalarının çıkarılması zorunludur.
- ⚠ Çıkardıktan sonra, açıklıkları makineyle birlikte verilen 4 adet plastik kapakla kapatın.

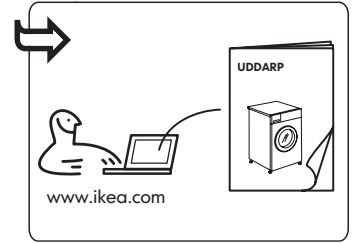
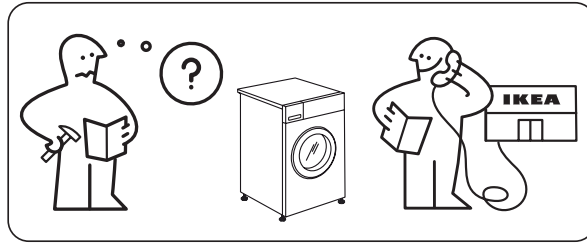
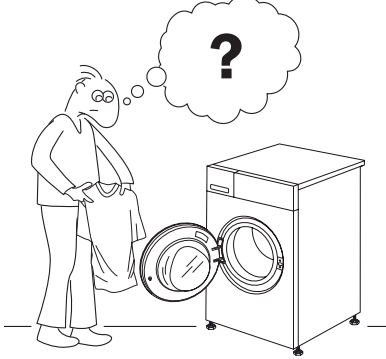
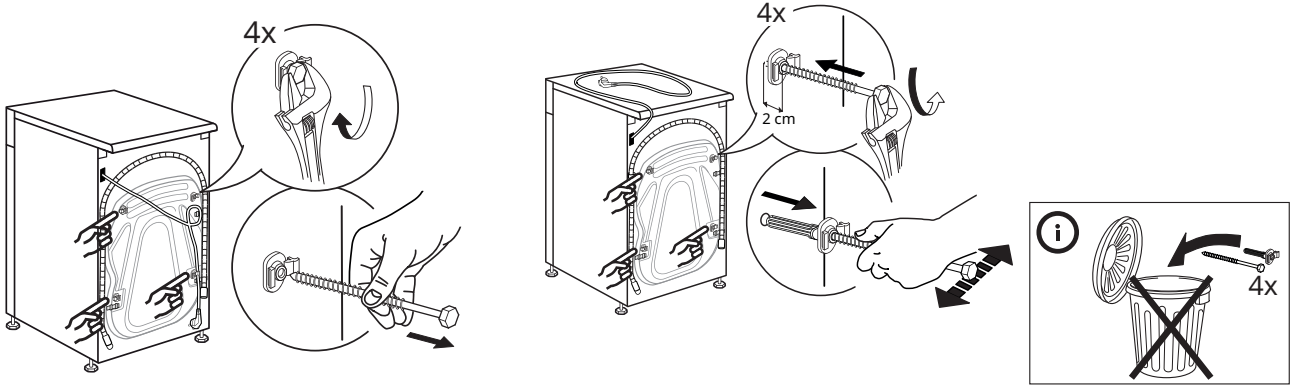

Ürün tanımı

- 1 Üst tabla
- 2 Deterjan çekmecesi
- 3 Kontrol paneli
- 4 Kapak tutamağı
- 5 Kapak
- 6 Su filtresi - kaidenin arkasında
- 7 Kaide (çıkartılabilir)
- 8 Ayarlanabilir ayaklar (4)

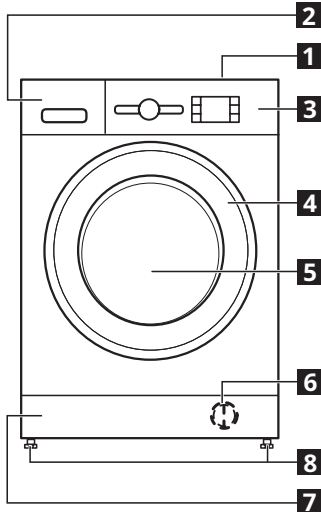

DETERJAN ÇEKMECESİ

1. Ana yıkama bölümü II
 - Ana yıkama deterjanı
 - Leke çıkarıcı
 - Su yumuşatıcısı
 - Toz deterjan kullanılıyorsa, "çıkartılabilir plastik bölme A"ya gerek yoktur ve B yuvasına yerleştirilebilir.
 - Çıkartılabilir plastik bölme (A), kapaklı takılabilir bir parça olarak bir plastik torba içinde verilir.
2. Ön yıkama bölümü I
 - Ön yıkama deterjanı
3. Yumuşatıcı bölümü
 - Çamaşır yumuşatıcısı
 - Sıvı nişasta

- ⚠ "MAX" işaretini geçmeyecek şekilde yumuşatıcı veya nişasta çözeltisi dökün.
4. Serbest bırakma düğmesi (deterjan çekmecesi temizleme amaçlı çıkarmak için basın)

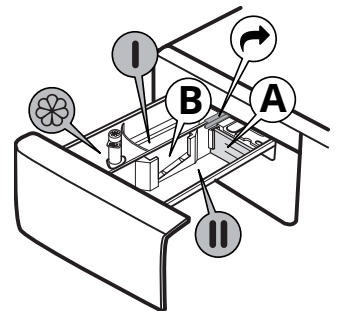

Kontrol Paneli

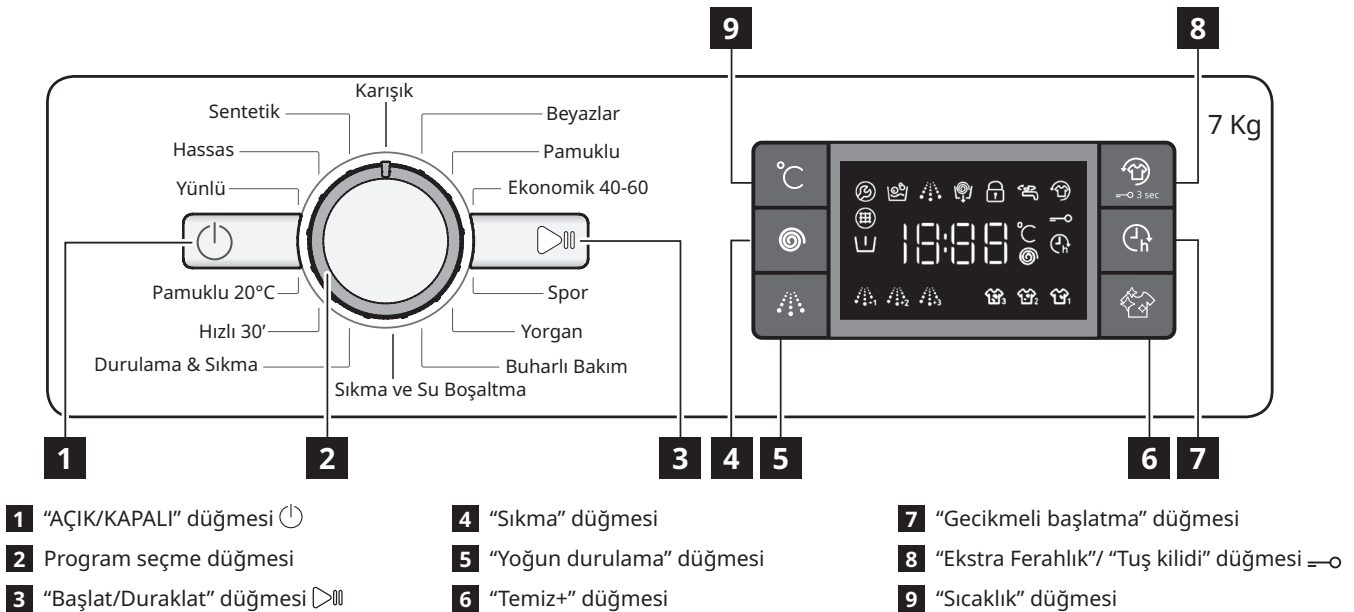

Seçenekler/işlevler tüm yıkama programlarında mevcut değildir ve bir seçenek/işlevde bir başka seçenek/işlev kullanılamaz; bu durumda cihaz, uyumsuz bir ayara izin vermez.

EKRAN GÖSTERGELERİ

	Kapak kilitli	Bu göstergenin ışığı aşağıdaki durumlarda yanacaktır <ul style="list-style-type: none"> • bir program başlattıktan sonra. • camlı kapak kilitli ise.
	Ekstra Ferahlık	Bu göstergenin ışığı aşağıdaki durumlarda yanacaktır <ul style="list-style-type: none"> • Ekstra Ferahlık düğmesine bastıktan sonra.
	Gecikmeli başlatma	Bu göstergenin ışığı aşağıdaki durumlarda yanacaktır <ul style="list-style-type: none"> • Gecikmeli başlatma düğmesine bastıktan sonra.
	Tuş kilidi	Bu göstergenin ışığı aşağıdaki durumlarda yanacaktır <ul style="list-style-type: none"> • 8 numaralı tuşa 3 saniye basılarak "Tuş kilidi" işlevi etkinleştirildikten sonra.
	Yıkama aşaması göstergesi	Bu gösterge, yıkama, durulama ve su boşaltma sırasında soldan sağa doğru hareket ederek, mevcut program aşamasını gösterir. Işıklı gösterge lambası, devam eden aşamayı gösterir.
	Tel. Servisi	Arıza: Satış Sonrası Servisi arayın <ul style="list-style-type: none"> • "Servis çağırmadan önce..." bölümüne bakın • Gösterge devam ederse, Satış sonrası servisi arayın.
	Su filtresi tıkalı	Arıza: Su filtresi tıkalı <ul style="list-style-type: none"> • Su tahliye edilemiyor; su filtresi tıkanmış olabilir.
	Su yok	Arıza: Su yok <ul style="list-style-type: none"> • Giriş suyu yok veya yetersiz.

İlk Kullanım

İmalat artıklarını giderin:

- 60°C sıcaklıkta "Pamuklu" programını seçin.
- Deterjan çekmecesinin ana yıkama bölümüne **II** az miktarda toz deterjan dökün (deterjan üreticisinin az kirli çamaşırlar için önerdiği miktarın en fazla 1/3'ü).

- Çamaşır eklemeyen (tambur boş halde) programı başlatın.
- Program seçme ve başlatma ile daha fazla bilgi için "GÜNLÜK KULLANIM" bölümüne bakın.

Program Çizelgesi

Maks. yük 7 Kg Kapalı moddaki güç tüketimi 0,5 W / açık bırakılmış modda 8,0 W						Deterjanlar ve katkı maddeleri			Önerilen deterjan		Artık nemlilik % (*)	Enerji tüketimi KWS	Toplam su lt	Çamaşır sıcaklığı°C
Program	Sıcaklık		Maks. sıkma hızı (rpm)	Maksimum yük (kg)	Süre (s : dd)	Ön yıkama	Ana yıkama	Yumuşatıcı	Toz	Sıvı				
	Ayar	Aralık				I	II	☼						
Karışık	40°C	☼ - 40°C	1000	7.0	1:00	-	●	○	-	✓	-	-	-	-
Beyazlar	60°C	☼ - 90°C	1200	7.0	2:30	● (90°)	●	○	✓	✓	52	1.36	75	55
Pamuklu	40°C	☼ - 60°C	1200	7.0	3:40	-	●	○	✓	✓	50	0.98	75	45
Ekonomik 40-60	40°C	40°C	1151	7.0	3:25	-	●	○	✓	✓	53	0.89	47	35
			1151	3.5	2:40	-	●	○	✓	✓	53	0.58	45	34
			1151	2.0	2:10	-	●	○	✓	✓	53	0.51	39	33
Spor	40°C	☼ - 40°C	600	3.5	1:30	-	●	○	-	✓	-	-	-	-
Yorgan	30°C	☼ - 30°C	1000	3.0	1:30	-	●	○	-	✓	-	-	-	-
Buharlı Bakım	-	-	-	1.0	0:20	-	-	-	-	-	-	-	-	-
Sıkma ve Su Boşaltma	-	-	1200	7.0	0:10	-	-	-	-	-	-	-	-	-
Durulama & Sıkma	-	-	1200	7.0	0:55	-	-	○	-	-	-	-	-	-
Hızlı 30'	30°C	☼ - 30°C	800	3.5	0:30	-	●	○	-	✓	73	0.19	31	27
Pamuklu 20°C	20°C	☼ - 20°C	1200	7.0	1:50	-	●	○	-	✓	52	0.16	64	22
Yünlü	40°C	☼ - 40°C	800	1.5	1:15	-	●	○	-	✓	-	-	-	-
Hassas	30°C	☼ - 30°C	-	1.0	1:20	-	●	○	-	✓	-	-	-	-
Sentetikler	40°C	☼ - 60°C	1200	4.0	2:55	-	●	○	✓	✓	35	0.86	60	43

● Gereken doz ○ İsteğe bağlı doz

Bu veriler giriş suyu sıcaklığı, su basıncı vs. koşullarının değişmesi nedeniyle evinizde farklı olabilir.

Yaklaşık program süresi değerleri, seçenekler olmaksızın, programların varsayılan ayarına atıfta bulunur. Ekonomik 40-60 programı dışındaki programlar için verilen değerler sadece gösterge niteliğindedir.

Ekonomik 40-60 - 2019/2014 AB Ekotasarım yönetmeliği ile uyumlu test yıkama devridir. Normal kirli pamuklu çamaşırları yıkamak için enerji ve su tüketimi açısından en verimli programdır.

Not: Ekranda gösterilen sıkma hızı değerleri tabloda belirtilen değerlerden biraz farklı olabilir.

Tüm Test Enstitüleri için

Pamuklular için uzun yıkama programı: **Pamuklu** yıkama devrini, 40°C sıcaklığa ayarlayın.

Sentetik program sırasında: **Sentetikler** yıkama devrini, 40°C sıcaklıkta ayarlayın.

* Program sona erdikten sonra ve varsayılan program ayarında maksimum seçilebilir sıkma hızı ile sıkma yapıldığında.

Sensor Technology - sensör teknolojisi, su, enerji ve program süresini yıkama yükünüze göre ayarlar.

Günlük Kullanım

ÇAMAŞIRLARI HAZIRLAMA

Cepleri boşaltın



- Madeni paralar, tel raptiyeler vs. çamaşır yüküne ve çamaşır makinenizin bileşenlerine zarar verebilir.
- Kağıt peçeteler yıkama devri sırasında parçalanacak ve bu parçaların daha sonra elle temizlenmesi gerekecektir.

Tüm fermuarları, düğmeleri ve kancaları kapatın. Tüm kurdeleleri veya kemerleri bağlayın



- Daha küçük giysileri (örn. naylon çorap, kemer gibi) ve kancalı giysileri (örn. sütyen) bir çamaşır torbasına veya fermuarlı bir yastık kılıfının içine yerleştirin.
- Perdelerin halkalarını çıkarın veya perdeleri, halkalarla birlikte bir çamaşır torbasına yerleştirin.



ÇAMAŞIR MAKİNESİNİN KULLANIMI

1. Çamaşır yükleyin



Kapağı açarak, çamaşır yükleyin. Çamaşır yüklemeyi aşırı yüklemeye yapmadan nazik bir şekilde tamburun içine birer birer yükleyin. PROGRAM ÇİZELGESİ tablosunda belirtilen maksimum yük miktarlarına uyun. Makinenin aşırı yüklenmesi, yıkama sonuçlarının yetersiz olmasına ve çamaşırın kırışmasına neden olacaktır.

2. Kapağı kapatın





Kapak camı ile kauçuk conta arasına herhangi bir çamaşırın sıkışmadığından emin olun. Kapağı kapatın ve kapandığına dair klik sesini duyduğunuzdan emin olun.

3. Su musluğunu açın



Çamaşır makinesinin su şebekesine bağlı olduğundan emin olun. Su musluğunu açın.

Çamaşır makinesini açın

"AÇIK/KAPALI"  düğmesine basın, "Başlat/Duraklat"  lambası yavaş bir şekilde yanıp söner.

4. İsteddiğiniz programı ayarlayın

"Program seçme" düğmesi ile istediğiniz programı seçin. Çamaşır makinesi, varsayılan sıcaklık ayarını ve ardından yıkama devrinin süresini otomatik olarak görüntüler. Gerekirse sıcaklık ve/veya sıkma hızı ayarlarını ilgili düğmelerle ayarlayın.

Gerekirse sıcaklığı değiştirin

Soğuk yıkama ayarlanana kadar (ekranda "- -" görüntülenecektir) sıcaklık ayarını kademeli olarak düşürmek için "Sıcaklık"  düğmesine basın. Düğmeye tekrar basıldığında, mümkün olan en yüksek değer ayarlanır.

Gerekirse sıkma hızını değiştirin

Sıkma devri kapanana kadar (ekranda "0" gösterilecektir), sıkma hızını kademeli olarak azaltmak için "Sıkma"  düğmesine basın. Düğmeye tekrar basıldığında, mümkün olan en yüksek değer ayarlanır.

Gerekirse işlevleri seçin

İşlevi seçmek için düğmeye basın; ekranda ilgili sembol yanar. Seçeneği iptal etmek için düğmeye tekrar basın; ışık söner.

 Tercih edilen işlev ayarlanan programla uyumlu değilse, uyumsuzluk durumu sesli ikaz ile bildirilecek (3 bip) ve ilgili gösterge lambası yanıp sönecektir.

 Tercih edilen işlev, önceden ayarlanmış olan bir işleyle uyumlu değilse, yalnızca en son yapılan seçim aktif durumda kalacaktır.

5. Deterjan ekleyin



Deterjan çekmecesini çekin ve "DETERJAN ÇEKMECESİ" bölümünde açıklandığı gibi, ilgili bölmelere deterjan (ve katkı maddeleri/yumuşatıcı) ekleyin. Deterjan paketinin üstündeki dozaj önerilerine uyun.



 Deterjan / katkı maddelerinin dozunun doğru ayarlanması, aşağıdaki nedenlerle önemlidir:

- temizleme sonucunu optimize eder
- çamaşırınızda tahriş edici deterjan artıklarının kalmasını önler
- fazla deterjan israfını önleyerek para tasarrufu sağlar
- bileşenlerin kireçlenmesini önleyerek, çamaşır makinesini korur
- gereksiz çevre yükünün önüne geçerek çevreyi korur.

6. Programın başlatılmasını geciktirme

- Seçilen programı gecikmeli başlatılacak şekilde ayarlamak üzere (maks. 24 saat), istediğiniz gecikme süresini ayarlamak için düğmeye basın.
- Bu işlev etkinleştirildiğinde, ekranda  simgesinin ışığı yanar. Gecikmeli başlatmayı iptal etmek için, ekranda "0" değeri gösterilene kadar düğmeye tekrar basın.

7. Programı başlatın



- Başlat/duraklat düğmesine basın. Makine kapağı kilitleyecek  sembolü açık ve tambur dönmeye başlayacaktır; her yıkama döngüsünün hazırlık aşaması olarak, kapağın kilidi açılacak  sembolü KAPALI ve ardından kapak tekrar kilitlenecektir  sembolü açık. "Tıklama" sesi, kapak kilitleme mekanizmasının bir parçasıdır. Kapak kilitlendiğinde, tambura su girişi yapılacak ve makine, yıkama aşamasına geçecektir.

 Kalan program süresi değişebilir. Yıkama yükünün dengesiz olması veya köpük oluşumu gibi faktörler, programın süresini etkileyebilir.

8. Gerekirse devam eden bir programın ayarlarını değiştirin

Bir program çalışırken ayarları değiştirebilirsiniz. İlgili program aşamasının henüz sona ermemiş olması kaydıyla, değişiklikler uygulanacaktır.



Devam eden bir programın ayarlarını değiştirmek için:

- Devam eden programı duraklatmak için "Başlat/Duraklat"  düğmesine basın (onaylandığını göstermek için "bip" sesi verilecektir).
- Ayarlarınızı değiştirin.
- Programı devam ettirmek için "Başlat/Duraklat"a  tekrar basın (onaylandığını göstermek için "bip" sesi verilecektir).

 Programı değiştirdiyse, yeni program için deterjan eklemeyin.

Devam eden bir programın yanlışlıkla değiştirilmesini önlemek için (örneğin çocuklar tarafından), "Tuş Kilidi"ni .



Gerekirse çalışan bir programı duraklatarak, kapağı açın

- Çalışan bir programı duraklatmak için "Başlat/Duraklat"  düğmesine basın.
- Su seviyesi veya sıcaklığın çok yüksek olmaması kaydıyla, "Kapak kilitle"  gösterge lambası söner. Örneğin daha fazla çamaşır eklemek veya yanlışlıkla makineye koyduğunuz çamaşır çıkarmak için kapağı açabilirsiniz.
- Programı sürdürmek için "Başlat/Duraklat"a  basın.

9. Gerekirse devam eden bir programı iptal etme

- "AÇMA/KAPAMA"  düğmesine basılı tutun: ekranda çamaşır makinesi durana kadar bir geri sayım gösterilir.
- Su seviyesi ve sıcaklık yeterince düşükse, kapağın kilidi kaldırılır ve kapak açılabilir.
- Tamburda su varsa, kapak kilitli durumda kalır. Kapağın kilidini açmak için, çamaşır makinesini açın, "Sıkma + Su Boşaltma" programını seçin ve sıkma hızını "0"a ayarlayarak, sıkma seçeneğini kapatın.
- Su boşaltılır ve program sona erdiğinde kapağın kilidi açılır.

10. Program sona erdikten sonra çamaşır makinesini kapatın

- Devir sonunda, ekranda "SON" mesajı gösterilir.
- Kapak, yalnızca "Kapak kilitli"  lambası söndüğünde açılabilir.
- "Kapak kilitli"  göstergesinin söndüğünü kontrol edin, ardından kapağı açın ve çamaşırını çıkarın.
- Çamaşır makinesini kapatmak için "Açık/Kapalı"  düğmesine basın.

Enerji tasarrufu için, çamaşır makinesi düğme ile manuel olarak kapatılmazsa, program sona erdikten yaklaşık 30 dakika sonra otomatik olarak kapanır. Çamaşır makinesinin iç kısmının kuruması için kapağı aralık bırakın.

Devam eden bir programın duraklatılması





Yıkama devrini duraklatmak için, "Başlat/Duraklat"  düğmesine basın; Gösterge lambası sönecek ve kalan süre ekranda yanıp sönecektir. Yıkama devrini durdurulduğu noktadan başlatmak için, düğmeye tekrar basın.

İpucu ve Öneriler**ÇAMAŞIRLARIN AYRILMASINA İLİŞKİN KURALLAR**

- Kumaş türü / etiketin üzerinde yer alan talimatlar (pamuklu, karışık dokuma, sentetik, yünlü, elde yıkanan çamaşırılar).
- Renk (renkli giysileri beyazlardan ayırın, yeni aldığınız renkli giysilerinizi ayrı olarak yıkayın).
- Büyüklük (yıkama verimini ve tamburdaki ağırlık dağılımını iyileştirmek için, farklı büyüklükteki giysileri aynı yıkama yükünde yıkayın).
- Hassas çam. (küçük giysileri – naylon çoraplar gibi – ve kopçalı giysileri – örneğin sütyen – çamaşır torbasına veya fermuarlı bir yastık kılıfının içine yerleştirin).

GIYSİLERİN ETİKETİNDE YER ALAN YIKAMA SEMBOLLERİ

Tekne simgesinde belirtilen değer, giysinin yıkanabileceği maksimum sıcaklıktır.

-  Normal mekanik işlem
-  Azaltılmış mekanik işlem
-  Çok azaltılmış mekanik işlem
-  Sadece elde yıkama
-  Yıkamayın

SU FİLTRESİNİ DÜZENLİ OLARAK TEMİZLEYİN

- Bu, filtrenin tıkanarak, suyun doğru bir şekilde tahliye edilmesini engellemesini önlemek için gereklidir.

ENERJİ TASARRUFU VE ÇEVRENİN KORUNMASI

- "PROGRAM ÇİZELGESİ"nde verilen yük sınırlarına uymak, enerji, su ve deterjan tüketimini optimize edecek ve yıkama sürelerini azaltacaktır.
- Deterjan üreticisinin önerdiği deterjan miktarlarını aşmayın.
- 90°C'lik bir yıkama programı yerine 60°C'yi veya 60°C'lik bir yıkama programı yerine 40°C'yi kullanarak enerji tasarrufu yapın. Pamuklu giysiler için, daha uzun süren fakat daha az enerji tüketen 60°C "Pamuklu" programının kullanılmasını öneriyoruz.
- Yıkama sırasında enerji ve zaman tasarrufu sağlamak için, yıkama devrinin sonunda giysilerde kalan suyu azaltmak üzere program için kullanılabilir en yüksek sıkma hızını seçin.
- Yüksek sıcaklıkta yıkama programı kullanma gerekliliğini azaltacağından, lekeler için uygun bir leke çıkarıcı ile ön işlem uygulayın veya kurumuş lekeleri yıkama öncesinde su ile ıslatın.

Aksesuarlar

İstifleme Kiti, IKEA mağazalarında mevcuttur

STACKING KIT

yerden tasarruf etmek ve kurutucunuzun daha yüksek konumda daha kolay yüklenip boşaltılabilmesi için kurutma makinenizin çamaşır makinesinin üstüne sabitlenmesini sağlar.

KAPAK

Kapağı açmak için tutamağı çekin.

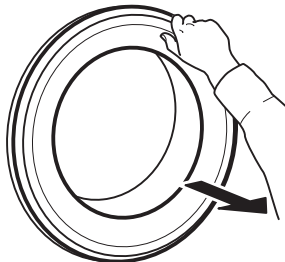

Kapağı kapatmak için, tutamağı tutun ve kapandığına dair klik sesini duyacak şekilde itin.

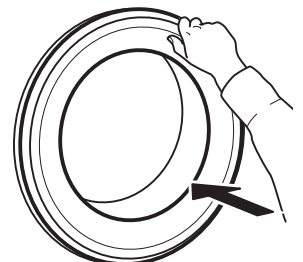

Servis çağırmadan önce...

Çamaşır makinesi, bazı nedenlerle bazen düzgün çalışmayabilir. Satış sonrası servisi aramadan önce, sorunun aşağıdaki listeden yararlanarak kolayca çözümlenip çözülemeyeceğinin kontrol edilmesi önerilir.

Sorun	Olası sebepler / Çözümler:
Çamaşır makinesi açılmıyor.	<ul style="list-style-type: none"> Fiş elektrik çıkışına bağlı değildir veya temas kurmak için yeterli değildir. Elektrik kesintisi vardır.
Yıkama devri başlamıyor.	<ul style="list-style-type: none"> "AÇIK/KAPALI" düğmesine basılmadı. "Başlat/Duraklat" düğmesine basılmadı. Su musluğu açık değil. "Gecikmeli başlatma" ayarlandı. Makine DEMO modunda; ekranda "dOn" ifadesinin görüntülenip görüntülenmediğini kontrol edin. Kapak tamamen kapalı değil.
Çamaşır makinesi su almıyor (ekranda "h2o" mesajı gösterilir). 5 saniyede bir "bip" sesi.	<ul style="list-style-type: none"> Su giriş hortumu musluğa bağlı değil. Hortum bükülmüş. Su musluğu açık değil. Şebeke su beslemesi kesilmiş. Yeterli basınç yok. "Başlat/Duraklat" düğmesine basılmadı.
Çamaşır makinesi sürekli su alıp boşaltıyor.	<ul style="list-style-type: none"> Boşaltma hortumu yerden 65 ila 100 cm mesafede takılmamış. Boşaltma hortumunun ucu suya batırılmış. Duvardaki tahliye konektöründe hava boşaltma deliği yok. Bu kontrolleri yaptıktan sonra sorun devam ederse, su musluğunu kapatın, çamaşır makinesini durdurun ve Satış sonrası servisi arayın. Eviniz bir binanın en üst katlarından birindeyse, bazen bir sifon etkisi meydana gelebilir ve çamaşır makinenizin sürekli olarak su alıp boşaltmasına yol açabilir. Piyasada bu tür sorunları önlemek için özel geri tepme valfleri mevcuttur.
Çamaşır makinesi su boşaltmıyor veya sıkıya geçmiyor.	<ul style="list-style-type: none"> Programda su boşaltma işlevi yoktur: belirli programlarda manuel olarak etkinleştirilmesi gerekir. Boşaltma hortumu bükülmüş. Boşaltma hattı tıkalı.
Çamaşır makinesi sıkma devri sırasında çok fazla sarsılıyor.	<ul style="list-style-type: none"> Kurulum sırasında tambur düzgün bir şekilde açılmamış. Çamaşır makinesi düz değil. Çamaşır makinesi, mobilya ve duvar arasına sıkışmış.
Çamaşır makinesi su sızdırıyor	<ul style="list-style-type: none"> Su giriş hortumu düzgün sıkılmamış. Deterjan çekmecesini tıkalı. Boşaltma hortumu düzgün bağlanmamış.
Makine kilitli ve ekranda hata kodu yanıp sönüyor (örn. F-01, F..).	<ul style="list-style-type: none"> Makineyi kapatın, fişini prizden çıkarın ve tekrar açmadan önce 1 dakika kadar bekleyin. Sorun devam ederse, Satış sonrası servisi arayın.
Çok fazla köpük oluşuyor.	<ul style="list-style-type: none"> Deterjan, çamaşır makinesi ile uyumlu değildir ("çamaşır makinesi içindir", "elde yıkama ve çamaşır makineleri içindir" veya benzeri bir ifade yazmalıdır). Uygulanan doz çok fazladır.
Kapak, arıza gösterimiyle veya arıza gösterimi olmaksızın kilitli ve program çalışmıyor.	<ul style="list-style-type: none"> Kapak, güç kesintisi durumunda kilitlenir. Şebeke gücü geri geldiğinde program otomatik olarak devam edecektir. Çamaşır makinesi hareketsiz durumda. Program, hareketsiz durmanın sebebi ortadan kalktığı anda otomatik olarak devam edecektir.

Teknik veriler

İKEA	UDDARP	7	220-240 50	D	0,689	69	44	B	4	0,5	80	C
Marka	Model	Anma kapasitesi (Kg)	Gerilim (V) Frekans (Hz)	Enerji verimliliği sınıfı	Eco 40-60 programına dayalı olarak devir başına kWh cinsinden enerji tüketimi.	100 yıkama devri başına kWh cinsinden ağırlıklı enerji tüketimi	Eco programının devir başına litre cinsinden su tüketimi	Döndürerek kurutma verimlilik sınıfı	Güç tüketimi:		Eco 40-60 programı (sıkma aşaması) sırasında gürültü emisyonları dB(A)	Gürültü Emisyon Sınıfı
									gecikmeli başlatma (W)	bekleme modu (W)		

400011626292

