

UDDARP

it
lt
lv
nl
no
pl
pt
ro
sr
ru
sv
sl
sk
tr



Design and Quality
IKEA of Sweden

ITALIANO	4
LIETUVIŲ	10
LATVISKĪ	16
NEDERLANDS	22
NORSK	28
POLSKI	34
PORTUGUÊS	40
ROMÂNĂ	46
SRPSKI	52
РУССКИЙ	58
SVENSKA	64
SLOVENŠČINA	70
SLOVENČINA	76
TÜRKÇE	82

Installazione

- ⚠ Leggere l'opuscolo sulla sicurezza e consultare le istruzioni di montaggio. Il produttore non si assume alcuna responsabilità per danni o lesioni derivanti dalla mancata osservanza delle precauzioni di sicurezza.
- ⚠ Assicurarsi che tutti i bulloni di sicurezza siano stati rimossi.
- ⚠ Assicurarsi che i tubi e il cavo siano collegati correttamente.
- ⚠ Per evitare il rischio di lesioni personali, le operazioni di movimentazione e installazione dell'apparecchio devono essere eseguite da almeno due persone. Per le operazioni di disimballaggio e installazione utilizzare i guanti protettivi per non procurarsi tagli.

- ⚠ Durante l'installazione, controllare che i quattro piedini siano bene in appoggio e stabili sul pavimento, se necessario regolarli, e controllare che l'apparecchio sia perfettamente in piano usando una livella a bolla d'aria. Se l'apparecchio deve essere installato su un pavimento di legno o "flottante" (di parquet o laminato), fissare al pavimento un pannello di compensato da (almeno) 60 x 60 x 3 cm da utilizzare come base d'appoggio per l'apparecchio.
- ⚠ Collegare il tubo di carico dell'acqua conformemente alle norme in vigore.
- ⚠ La lavatrice è dotata di bulloni di sicurezza al fine di evitare danni durante il trasporto. Prima della messa in funzione della lavatrice, è assolutamente necessario togliere i bulloni di sicurezza utilizzati per il trasporto. Dopo la rimozione dei bulloni, coprire le aperture con 4 tappi di plastica forniti in dotazione.

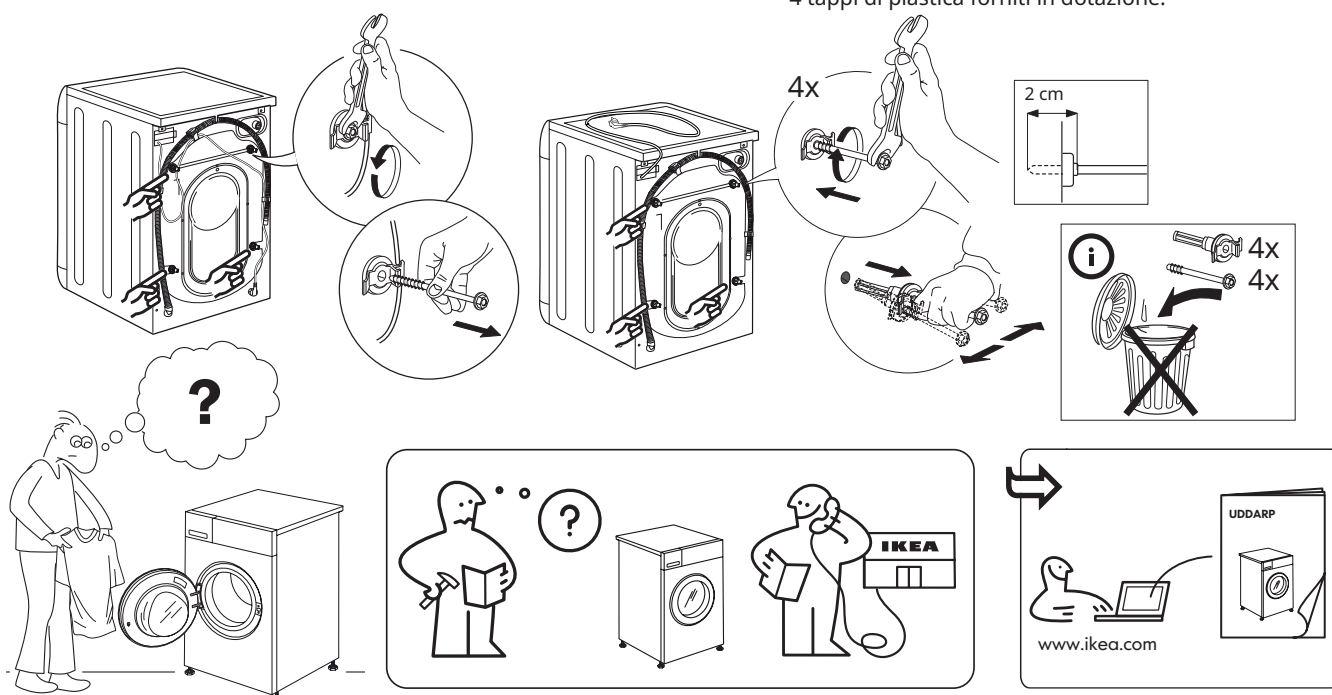

Descrizione prodotto

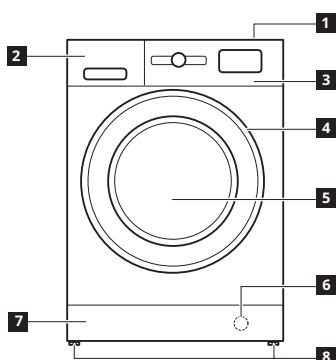

- 1 Piano
- 2 Vaschetta del detersivo
- 3 Pannello comandi
- 4 Maniglia
- 5 Sportello
- 6 Filtro dell'acqua - dietro lo zoccolo
- 7 Zoccolo (amovibile)
- 8 Piedini regolabili (2)

VASCHETTA DEL DETERSIVO

1. Scomparto lavaggio principale
 - Detersivo per il lavaggio principale
 - Smacchiatore
 - Anticalcare
2. Scomparto prelavaggio
 - Detersivo per il prelavaggio
3. Scomparto ammorbidente
 - Ammorbidente
 - Amido liquido

⚠ Versare l'ammorbidente o la soluzione di amido nello scomparto senza superare il livello "MAX".

4. Tasto di sblocco (premere per rimuovere la vaschetta per la pulizia)

Nel caso di utilizzo di detersivo liquido per il lavaggio, si consiglia di utilizzare la paretina **A** per un corretto dosaggio (la paretina è in dotazione e si trova all'interno del sacchetto con le Istruzioni). Per l'utilizzo del detersivo in polvere riporre la paretina nella cavità **B**.

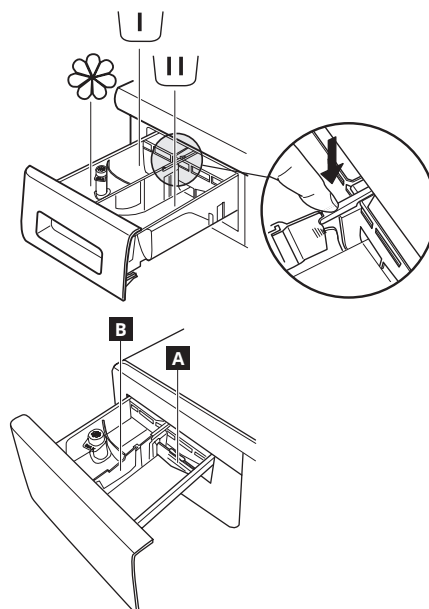

Pannello comandi

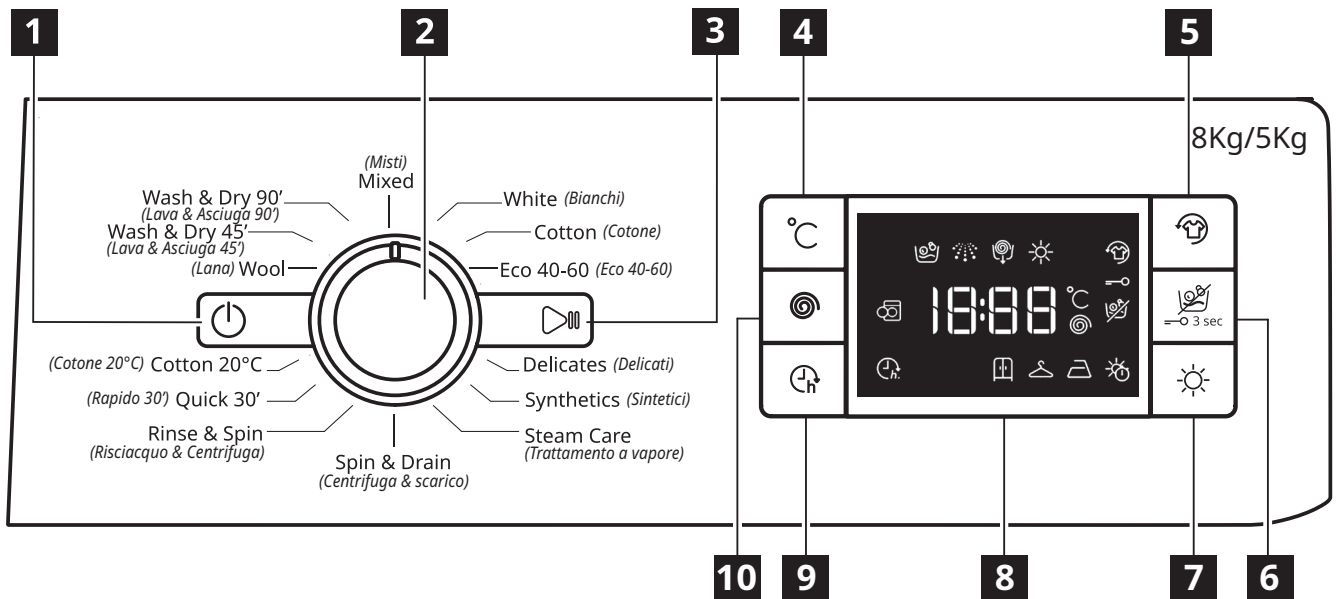

- 1** Tasto ON/OFF (power icon)
- 2** Selettore programmi
- 3** Tasto Avvio / Pausa (play/pause icon)
- 4** Tasto Temperatura
- 5** Tasto Più Fresco
- 6** Tasto Solo Asciugatura/Blocco tasti
- 7** Tasto impostazioni di asciugatura
- 8** Display
- 9** Tasto Avvio ritardato
- 10** Selettore velocità di centrifuga

i Le opzioni/funzioni non sono disponibili con tutti i programmi di lavaggio e un'opzione/una funzione può escluderne un'altra; l'apparecchio quindi non consente un'impostazione che risulti incompatibile.

INDICATORI SUL DISPLAY

	Più Fresco	Questo indicatore si accende <ul style="list-style-type: none"> • dopo aver premuto il tasto "Più Fresco".
	Avvio ritardato	Questo indicatore si accende <ul style="list-style-type: none"> • quando si preme il tasto "Avvio ritardato".
	Blocco tasti	Questo indicatore si accende <ul style="list-style-type: none"> • dopo l'attivazione della funzione "Blocco tasti", che avviene premendo il tasto 6 per 3 secondi.

Primo utilizzo

Per informazioni sulla selezione e l'avvio di un programma, vedere la sezione USO QUOTIDIANO.

PRIMO CICLO DI LAVAGGIO

Per rimuovere eventuali residui di produzione:

- Avviare il programma **senza carico** (con il cestello vuoto).
- Selezionare il programma "Cotone" alla temperatura di 60°C.

- Versare una piccola quantità di detersivo in polvere nello scomparto del lavaggio principale del cassetto detersivi (max. 1/3 della dose consigliata dal produttore per i capi poco sporchi).

Tabella dei programmi

Carico massimo 8 kg Potenza assorbita ad apparecchio spento: 0,5 W / in modalità standby: 8 W								Detersivi e additivi			Detersivo consigliato		Umidità residua % (***)	Consumo di energia(kWh)	Acqua totale (l)	Temperatura di lavaggio°C	
Ciclo di lavaggio	Temperature		Centrifuga max (giri/min)	Asciugatura	Carico max. per lavaggio (kg)	Carico max. per l'asciugatura (kg)	Durata (h : mm)	Prelavaggio	lavaggio	Ammorbidente	In polvere	Liquido					
	Impostazione	Intervallo															
								☐	☑	☒							
MIXED [MISTI]	40°C	❄ - 40°C	1000	✓	8,0	5,0	0:59	-	●	○	-	✓	-	-	-	-	-
WHITE [BIANCHI]	60°C	❄ - 90°C	1400	✓	8,0	5,0	2:45	● (90°)	●	○	✓	-	49	0,90	90	55	
COTTON (2) [COTONE (2)]	40°C	❄ - 60°C	1400	✓	8,0	5,0	3:55	-	●	○	✓	✓	49	1,40	105	45	
ECO 40-60 (1) (WASH) [ECO 40-60 (1) (LAVAGGIO)]	40°C	40°C	1351	✓	8,0	5,0	3:30	-	●	○	✓	✓	53	0,77	54	33	
			1351	✓	4,0		2:45	-	●	○	✓	✓	53	0,65	52	36	
			1351	✓	2,0		2:10	-	●	○	✓	✓	53	0,45	37	33	
DELICATES [DELICATI]	30°C	❄ - 30°C	-	✓	1,0	1,0	1:20	-	●	○	-	✓	-	-	-	-	-
SYNTHETICS (3) [SINTETICI (3)]	40°C	❄ - 60°C	1200	✓	4,0	4,0	2:55	-	●	○	✓	✓	35	0,8	55	43	
STEAM CARE [TRATTAMENTO A VAPORE]	-	-	-	-	2,0	-	0:20	-	-	-	-	-	-	-	-	-	-
SPIN & DRAIN * [CENTRIFUGA & SCARICO *]	-	-	1400	✓	8,0	5,0	0:10	-	-	-	-	-	-	-	-	-	-
RINSE & SPIN [RISCIACQUO & CENTRIFUGA]	-	-	1400	✓	8,0	5,0	0:55	-	-	○	-	-	-	-	-	-	-
QUICK 30' [RAPIDO 30']	30°C	❄ - 30°C	800	-	4,5	-	0:30	-	●	○	-	✓	71	0,20	45	27	
COTTON 20°C [COTONE 20°C]	20°C	❄ - 20°C	1400	✓	8,0	5,0	1:50	-	●	○	-	✓	49	0,16	90	22	
WOOL [LANA]	40°C	❄ - 40°C	800	✓	2,0	2,0	1:25	-	●	○	-	✓	-	-	-	-	-
WASH & DRY 45' [LAVA & ASCIUGA 45']	30°C	30°C	1400	✓	1,0	1,0	0:45	-	●	○	-	✓	-	-	-	-	-
WASH & DRY 90' [LAVA & ASCIUGA 90']	30°C	30°C	1200	✓	2,0	2,0	1:30	-	●	○	-	✓	-	-	-	-	-
ECO 40-60 (4) (WASH&DRYING) [ECO 40-60 (4) (LAVAGGIO E ASCIUGATURA)]	40°C	40°C	1351	✓	5,0	5,0	9:10	-	●	○	✓	✓	0	3,30	70	34	
			1351	✓	2,5	2,5	5:10	-	●	○	✓	✓	0	1,69	50	33	

✓ Selezionabile / Opzionale

- Non selezionabile/applicabile

● Quantità richiesta

○ Quantità opzionale

Tecnologia a sensori – La tecnologia a sensori adatta il consumo d'acqua ed energia e la durata del programma al carico effettivo.

⚠ Per i programmi di lavaggio con temperatura superiore a 50°C si consiglia l'utilizzo di detersivi in polvere e comunque di seguire le indicazioni riportate sulla confezione di detersivo.

* Selezionando il ciclo ed escludendo il ciclo di centrifuga, la lavasciuga non farà altro che scaricare.

*** Alla fine del programma eseguito con la massima velocità di centrifuga selezionabile, con le impostazioni predefinite.

La durata del ciclo indicata sul display o sul manuale di istruzioni è una stima basata su condizioni standard. La durata effettiva può variare in relazione a diversi fattori, come la temperatura e la pressione dell'acqua in entrata, la temperatura ambiente, la quantità di detersivo, la quantità e il tipo di carico, il bilanciamento del carico ed eventuali opzioni aggiuntive selezionate. I valori indicati per i programmi diversi dal programma Eco 40-60 sono solo indicativi.

1) Eco 40-60 (Lavaggio) - Ciclo di lavaggio di prova in conformità con il regolamento EU Ecodesign 2019/2014.

È il programma più efficiente in termini di consumo di acqua ed energia per il lavaggio di capi di cotone normalmente sporchi.

Nota: I valori di velocità di rotazione visualizzati sul display possono differire leggermente dai valori indicati nella tabella.

4) Eco 40-60 (Lavaggio) - Ciclo di lavaggio e di asciugatura di prova in conformità con il regolamento EU Ecodesign 2019/2014.

Per accedere al ciclo "lavaggio e asciugatura", selezionare il programma di lavaggio "Eco 40-60" e impostare il livello delle opzioni

☀ su "☐". È il programma più efficiente in termini di consumo di energia e acqua per il lavaggio e l'asciugatura della biancheria di cotone sporca in modo normale. A ciclo terminato, i capi possono essere immediatamente riposti nell'armadio.

Per tutti gli istituti di prova:

2) Ciclo cotone lungo: impostare il programma alla temperatura di 40°C.

3) Ciclo sintetici lungo: impostare il ciclo alla temperatura di 40°C.

Per scaricare la versione completa visita il sito www.ikea.com

Uso quotidiano

1. Introdurre la biancheria



Preparare la biancheria seguendo le raccomandazioni della sezione "CONSIGLI E SUGGERIMENTI". Aprire la porta e introdurre la biancheria rispettando i valori di carico massimo indicati nella Tabella Programmi.

2. Chiudi la porta



Chiudere la porta fino a sentire lo scatto prestando attenzione a che la biancheria non rimanga incastrata tra il vetro della porta e la guarnizione di gomma.

3. Aprire il rubinetto



Controllare che la lavasciuga sia collegata correttamente alla rete idrica. Aprire il rubinetto dell'acqua.

Accensione della lavasciuga

Premere il tasto ; la spia lampeggerà lentamente.

4. Scegliere il programma e personalizzare il ciclo.

Con questo apparecchio è possibile effettuare:

- Solo Lavaggio
- Lavaggio ed asciugatura
- Solo asciugatura

Solo Lavaggio

Selezionare il programma desiderato con la manopola "Selettore di programma".

La lavatrice visualizza automaticamente l'impostazione predefinita della temperatura e successivamente la durata del ciclo di lavaggio. Se necessario, regolare la temperatura e/o la velocità di centrifuga con i tasti corrispondenti.

- Premere il tasto "Temp" per scorrere le impostazioni di temperatura progressivamente inferiori fino all'impostazione del lavaggio a freddo ("-" "-") visualizzato sul display.
- Premere il tasto "Velocità di centrifuga" per scorrere le impostazioni di velocità di centrifuga progressivamente inferiori fino a quando la centrifuga si spegne ("0" visualizzato sul display).
- Premendo nuovamente il tasto verrà impostato il valore massimo consentito per il programma.
- Selezionare le opzioni desiderate (se necessario).
- Premere il tasto dell'opzione desiderata per selezionarla; la spia corrispondente al tasto si accende.
- Premere nuovamente il tasto per deselegionare l'opzione; la spia si spegnerà.

Se l'opzione selezionata non è compatibile con il programma impostato, si udirà un suono di errore e la spia lampeggerà tre volte. L'opzione non verrà attivata.

Lavaggio ed asciugatura

Se si vuole lavare e asciugare un carico senza alcuna interruzione tra lavaggio e asciugatura bisogna essere sicuri che il carico da lavare corrisponda al carico massimo di asciugatura previsto per il programma selezionato (vedi la Tabella programmi nella colonna "Carico massimo per l'asciugatura").

1. Seguire le istruzioni indicate nel paragrafo "Solo Lavaggio" per selezionare ed eventualmente personalizzare il programma desiderato.
2. Premere "Impostazioni di asciugatura" per selezionare la modalità di asciugatura desiderata. E' possibile selezionare due tipi di asciugatura: asciugatura automatica o asciugatura a tempo.

Asciugatura automatica con livelli selezionabili:

Con l'asciugatura automatica la lavasciuga asciugherà fino al raggiungimento del livello di asciugatura impostato.

Premendo una volta il tasto "Impostazioni di asciugatura" si seleziona automaticamente il livello di asciugatura maggiore

disponibile per il programma selezionato.

Le successive pressioni fanno diminuire il livello di asciugatura. I livelli disponibili sono:

Armadio : adatto per ottenere un bucato asciutto e pronto per essere riposto nell'armadio senza bisogno di stiratura.

Stampella : adatto per i capi che si vogliono mantenere leggermente umidi in modo da minimizzare la formazione di pieghe. Necessita che i capi vengano poi appesi per completare l'asciugatura all'aria.

Stiro : adatto se si vogliono mantenere i capi abbastanza umidi in modo da rendere più facile la stiratura.

Asciugatura a tempo:

Premere ripetutamente il tasto "Impostazioni di asciugatura" per impostare la modalità di asciugatura a tempo. Dopo che tutti i livelli di asciugatura automatica sono stati visualizzati continuare a premere il tasto "Impostazioni di asciugatura" fino a quando il tempo desiderato non viene visualizzato. Sono disponibili valori da 210 a 30 minuti.

Se invece si vuole lavare e asciugare un carico di biancheria superiore al carico massimo previsto per l'asciugatura (vedi la Tabella programmi nella colonna "Carico massimo per il ciclo di asciugatura"), bisognerà rimuovere alcuni capi alla fine del lavaggio prima di procedere con l'asciugatura.

Procedere come segue:

1. Seguire le istruzioni indicate nel paragrafo "Solo Lavaggio" per selezionare ed eventualmente personalizzare il programma desiderato.
2. Non aggiungete alcun tipo di asciugatura.
3. Al termine del lavaggio aprire lo sportello e ridurre il carico togliendo alcuni capi. Seguire a questo punto le istruzioni per effettuare "Solo asciugatura".

N.B.: lasciare sempre un periodo di raffreddamento dopo l'asciugatura prima di aprire la porta. Sono presenti due cicli preimpostati "Lava & Asciuga 45'" e "Lava & Asciuga 90'", in questi casi non è necessario attivare l'asciugatura.

Solo asciugatura

Se si vuole solo asciugare un carico bagnato lavato in precedenza con la lavasciuga o a mano.

1. Selezionare il programma compatibile con il tipo di capi da asciugare (es. selezionare Cotone se si deve asciugare un carico di cotone bagnato).
2. Premere il tasto "Solo asciugatura" per asciugare senza un ciclo di lavaggio.
3. Premere "Impostazioni di asciugatura" per selezionare la modalità di asciugatura desiderata. E' possibile selezionare due tipi di asciugatura: asciugatura automatica o asciugatura a tempo.

Asciugatura automatica con livelli selezionabili:

Con l'asciugatura automatica la lavasciuga asciugherà fino al raggiungimento del livello di asciugatura impostato. Premendo una volta il tasto "Impostazioni di asciugatura" si seleziona automaticamente il livello di asciugatura maggiore disponibile per il programma selezionato. Le successive pressioni fanno diminuire il livello di asciugatura.

I livelli disponibili sono:

Armadio : adatto per ottenere un bucato asciutto e pronto per essere riposto nell'armadio senza bisogno di stiratura.

Stampella : adatto per i capi che si vogliono mantenere leggermente umidi in modo da minimizzare la formazione di pieghe. Necessita che i capi vengano poi appesi per completare l'asciugatura all'aria.

Stiro : adatto se si vogliono mantenere i capi abbastanza umidi in modo da rendere più facile la stiratura.

Asciugatura a tempo:

Premere ripetutamente il tasto "Impostazioni di asciugatura" per impostare la modalità di asciugatura a tempo. Dopo che tutti i livelli di asciugatura automatica sono stati visualizzati continuare a premere il tasto "Impostazioni di asciugatura" fino a quando il tempo desiderato non viene visualizzato. Sono disponibili valori da 210 a 30 minuti.

N.B.: lasciare sempre un periodo di raffreddamento dopo l'asciugatura prima di aprire la porta.

5. DOSARE IL DETERSIVO

Estrarre la vaschetta e versare il detersivo nei relativi scomparti come descritto in "Vaschetta del detersivo".

Questo è necessario solo quando si usa un programma di solo lavaggio o un programma di lavaggio + asciugatura.

6. Posticipare l'avvio del programma

- Per impostare l'inizio del programma selezionato ad un'ora successiva (Max 24h), premere il pulsante per impostare il tempo di avvio ritardato desiderato.

- Attivando questa opzione, sul display si accende il simbolo



Per annullare l'avvio ritardato, premere nuovamente il tasto finché sul display compare il valore "0".

7. AVVIARE IL PROGRAMMA.

Chiudere la vaschetta del detersivo e premere il tasto "Avvio/Pausa".

La macchina bloccherà la porta (simbolo spento) e il tamburo inizierà a ruotare; la porta verrà sbloccata (simbolo acceso) e nuovamente bloccata (simbolo spento) come fase di preparazione di ogni ciclo di lavaggio. Il "clic" fa parte del meccanismo di bloccaggio della porta. L'acqua entrerà nel tamburo e inizierà la fase di lavaggio una volta chiusa la porta.

8. ANNULLARE UN PROGRAMMA IN CORSO (SE NECESSARIO)

Tenere premuto il tasto ; sul display viene visualizzato un conto alla rovescia fino a quando la lavasciuga si arresta.

Se il livello e la temperatura dell'acqua non sono troppo alti, lo sportello si sblocca e può essere aperto.

Lo sportello rimane bloccato se è presente dell'acqua nel cestello. Per sbloccare la porta, accendere la lavasciuga, selezionare il programma CENTRIFUGA & SCARICO e disattivare la funzione di centrifuga impostando la velocità di centrifuga su 0. L'acqua viene scaricata e alla fine del programma lo sportello si sblocca.

9. SPEGNERE LA LAVASCIUGA ALLA FINE DEL PROGRAMMA.

Alla fine del ciclo a scritta "END" viene visualizzata sul display. La porta può essere aperta solo quando il simbolo si accende. Assicurarsi che il simbolo oblò aperto sia acceso, aprire l'oblò e scaricare la biancheria.

Premere il tasto per spegnere la lavasciuga. Per risparmiare energia, se la lavasciuga non viene spenta manualmente con il tasto si spegnerà automaticamente dopo circa 10 minuti dal termine del programma.

Lasciare lo sportello socchiuso per far sì che l'interno della lavatrice si asciughi.

Consigli e suggerimenti

Criteri per la divisione della biancheria

Tipo di tessuto / indicazioni riportate sull'etichetta (cotone, tessuti misti, sintetici, lana, capi da lavare a mano).

Colore (separare i capi colorati da quelli bianchi, lavare separatamente i capi colorati nuovi).

Delicati (lavare i capi piccoli - come le calze di nylon - e i capi con gancetti - come i reggiseni - chiudendoli in un sacchetto o in una federa con cerniera).

Vuotare tutte le tasche

Monete, accendini e oggetti simili possono danneggiare la biancheria e il cestello della lavatrice.

Seguire la raccomandazione su dosaggio / additivi

Ottimizza il risultato della pulizia, evita fastidiosi residui di detersivo in eccesso nel bucato e fa risparmiare denaro evitando lo spreco di detersivo in eccesso.

Utilizzare una bassa temperatura e una durata più lunga

I programmi più efficienti in termini di consumo di energia sono generalmente quelli che funzionano a temperature più basse e con una durata più lunga.

Osservare le dimensioni del carico

Caricare la lavatrice fino alla capacità indicata nella tabella "TABELLA DEI PROGRAMMI" per risparmiare acqua ed energia.

Rumorosità e umidità residua

Sono influenzate dalla velocità di centrifuga: più alta è la velocità di centrifuga nella fase di centrifuga, più elevata è la rumorosità e più basso è il contenuto di umidità residua.

SIMBOLI DI LAVAGGIO SULLE ETICHETTE DEI CAPI

Il valore riportato nel simbolo a forma di vasca indica la massima temperatura possibile per il lavaggio del capo.



Azione meccanica normale



Azione meccanica ridotta



Azione meccanica estremamente ridotta



Solo lavaggio a mano



Non lavare

RISPARMIO ENERGETICO E SALVAGUARDIA DELL'AMBIENTE

- Attenendosi ai limiti di carico indicati nella tabella programmi si potranno ottimizzare il consumo di energia, acqua e detersivo e la durata del lavaggio.
- Non superare le dosi di detersivo consigliate dal produttore.
- Per risparmiare energia, scegliere un programma di lavaggio a 60°C anziché un programma a 90°C, oppure un programma a 40°C invece di uno a 60°C. Consigliamo di utilizzare il programma Eco 40-60 per i capi in cotone, che è più lungo ma utilizza meno energia.
- Per risparmiare energia e tempo se si vuole anche asciugare selezionare la massima velocità di centrifuga selezionabile al fine di ridurre la quantità d'acqua trattenuta dai capi.

Cosa fare se...

La lavatrice è dotata di varie funzioni automatiche di sicurezza e segnalazione. Queste funzioni rilevano e segnalano le anomalie di funzionamento e gli interventi di manutenzione richiesti.

Problema	Possibili cause / Soluzioni:
La lavatrice non si accende.	<ul style="list-style-type: none"> La spina non è inserita nella presa elettrica, oppure non è inserita a sufficienza per fare contatto. Si è verificata un'interruzione di corrente.
Il ciclo di lavaggio non si avvia.	<ul style="list-style-type: none"> Non è stato premuto il tasto "ON/OFF". Non è stato premuto il tasto "Avvio/Pausa". Il rubinetto dell'acqua non è aperto. È stata attivata l'opzione di "Avvio ritardato". Lo sportello non è completamente chiuso.
La lavatrice non carica acqua (sul display compare il messaggio "h2o"). Viene emesso un segnale acustico ogni 5 secondi.	<ul style="list-style-type: none"> Il tubo di carico dell'acqua non è collegato al rubinetto. Il tubo è piegato. Il rubinetto dell'acqua non è aperto. È stato chiuso il rubinetto generale dell'acqua. La pressione non è sufficiente. Non è stato premuto il tasto "Avvio/Pausa".
La lavatrice carica e scarica acqua continuamente.	<ul style="list-style-type: none"> Il tubo di scarico non è stato installato a un'altezza di 65-100 cm da terra. L'estremità del tubo di scarico è immersa nell'acqua. Il connettore di scarico sulla parete non è provvisto di uno sfiato per l'aria. Se dopo avere effettuato questi controlli il problema persiste, chiudere il rubinetto dell'acqua, spegnere la lavatrice e chiamare il Servizio Assistenza. Se l'abitazione si trova a un piano alto si può talvolta verificare un effetto sifone, che fa sì che la lavatrice carichi e scarichi l'acqua continuamente. Sono in commercio speciali valvole anti-sifone per prevenire questo tipo di problemi.
La lavatrice non scarica l'acqua o non esegue la centrifuga.	<ul style="list-style-type: none"> Il programma non include la funzione di scarico: con alcuni programmi, questa funzione deve essere attivata manualmente. Il tubo di scarico è piegato. La linea di scarico è ostruita.
La lavatrice vibra eccessivamente durante il ciclo di centrifuga.	<ul style="list-style-type: none"> Il cestello non è stato sbloccato correttamente durante l'installazione. La lavatrice non è in piano. La lavatrice è schiacciata tra il mobile e la parete.
La lavatrice perde acqua.	<ul style="list-style-type: none"> Il tubo di carico dell'acqua non è stato fissato correttamente. La vaschetta del detersivo è intasata. Il tubo di scarico non è stato fissato correttamente.
La lavatrice è bloccata e il display lampeggia, indicando un codice di errore (es. F-01, F-...).	<ul style="list-style-type: none"> Spegnere la lavatrice, staccare la spina dalla presa e attendere circa 1 minuto prima di riaccenderla. Se il problema persiste, contattare il Servizio Assistenza.
Si forma troppa schiuma.	<ul style="list-style-type: none"> Il detersivo non è compatibile con la lavatrice (la confezione deve riportare la dicitura "per lavatrice", "per lavaggio a mano e in lavatrice" o simili). È stata usata una dose eccessiva di detersivo.
Lo sportello è bloccato, con o senza indicazioni di errore, e il programma non procede.	<ul style="list-style-type: none"> Lo sportello è bloccato a causa di un'interruzione di corrente. Il programma riprenderà automaticamente al ripristino della rete elettrica. La lavatrice è ferma. Il programma riprenderà automaticamente non appena la causa dell'interruzione si sarà risolta.

Dati tecnici

IKEA	UDDARP	5 / 8	220-240 50	E/C	0,531 / 0,078	266 / 63	62 / 48	B	4	0,5	81	D	
Marchio	Modello	Capacità nominale (Kg)	Voltaggio (V) Frequenza (Hz)	Classe di efficienza energetica per il ciclo completo/ciclo di lavaggio	Consumo di energia in kWh per kg per ciclo, per il ciclo di lavaggio e il ciclo asciugatura/lavaggio	Consumo di energia ponderato in kWh per 100 cicli completi/cicli di lavaggio	Consumo di acqua ponderato per ciclo in litri per il ciclo completo/ciclo di lavaggio	Classe di efficienza della centrifuga	Consumo di energia	Avvio ritardato (W)	Modalità standby (W)	Emissioni di rumore durante il programma eco 40-60 (fase di centrifuga) dB(A)	Classe di emissione del rumore

Įrengimas

- ⚠ Perskaitykite saugos informacijos brošiūrą ir vadovaukitės montavimo instrukcijomis. Gamintojas neprisiima atsakomybės už pažeidimus arba sužeidimus, įvykusius nesilaikant saugos atsargumo priemonių.
- ⚠ Įsitinkite, kad pašalinote visus pervežimo varžtus.
- ⚠ Įsitinkite, kad žarnos ir laidai prijungti tinkamai.
- ⚠ Prietaisą perkelti ir įrengti turi du ar daugiau žmonių. Priešingu atveju galite susižeisti. Mūvėkite apsaugines pirštines, kai išpakuojate ir montuojate prietaisą. Priešingu atveju galite įsipjauti.
- ⚠ Įrengiant prietaisą įsitinkite, kad visos keturios kojelės tvirtai remiasi į grindis (jei ne, sureguliuokite jas), o tada patikrinkite, ar prietaisas pastatytas lygiai (naudokitės gulsčiu).
- ⚠ Jei prietaisas statomas ant medinių arba plūdriųjų grindų (ant tam tikrų parketo ir laminato rūšių), pirma pritvirtinkite prie grindų 60 x 60 x 3 cm (mažiausiai) fanerą ir tik tada statykite ant jos prietaisą.
- ⚠ Vandens įleidimo žarną (-as) reikia prijungti prie vandentiekio laikantis vietinės vandentiekio įmonės reikalavimų.
- ⚠ Skalavimo mašinoje įsukti transportavimo varžtai, kurie apsaugo prietaiso vidų nuo galimų pažeidimų pervežant. Prieš pradėdami naudoti skalavimo mašiną, transportavimo varžtus reikia išsukti. Išsukus varžtus jų angas reikia uždengti 4 priedomais plastikiniais dangteliais.

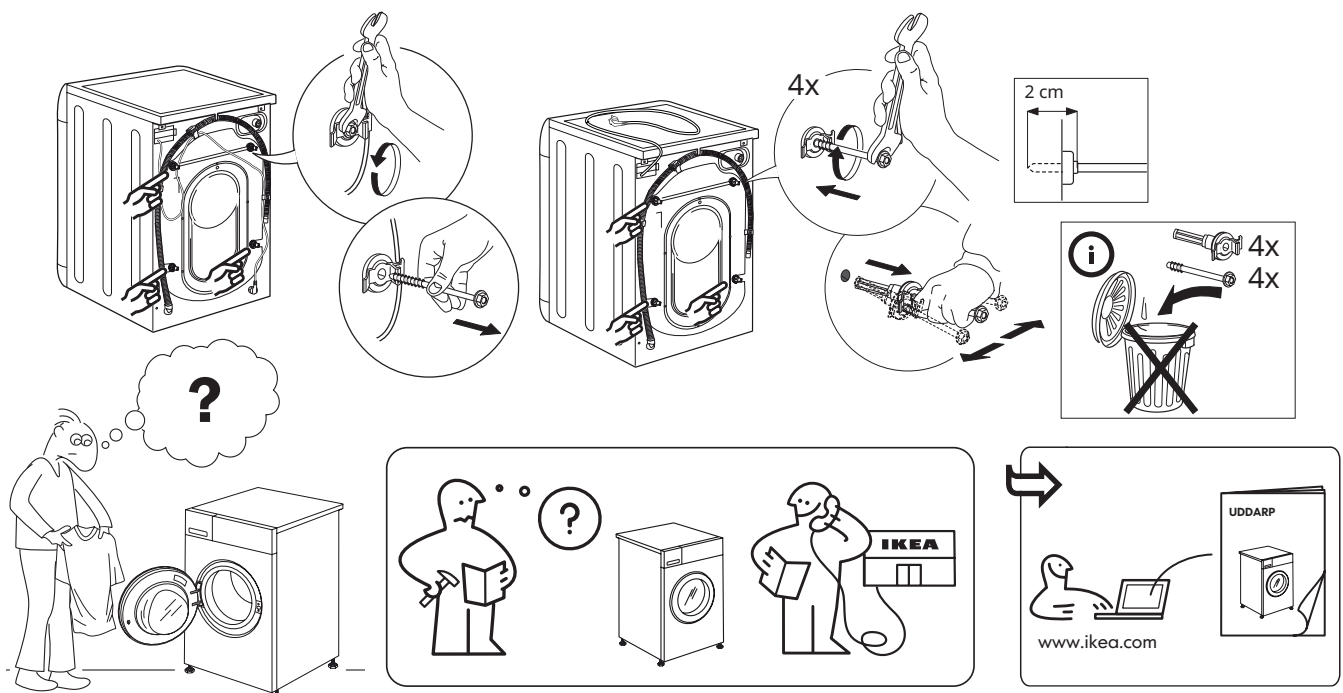

Gaminio aprašymas

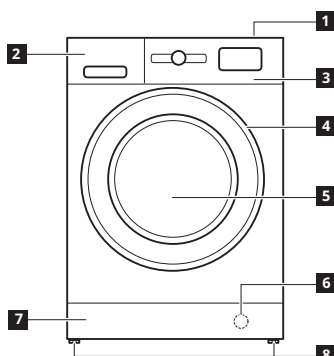

- 1 Viršutinė dalis
- 2 Skalbiklio dozatorius
- 3 Valdymo skydelis
- 4 Durelių rankenėlė
- 5 Durelės
- 6 Vandens filtras – už nuimamo skydelio
- 7 Nuimamas skydelis
- 8 Reguliuojama kojelė (2)

SKALBIKLIO DOZATORIUS

1. Pagrindinio skalavimo skyrius
 - Skalbiklis pagrindiniam skalvimui
 - Dėmių šalinimas
 - Vandens minkštiklis
2. Pirminio skalavimo skyrius
 - Skalbiklis pirminiam skalvimui
3. Minkštiklio skyrius
 - Audinių minkštiklis
 - Skystas krakmolos
- ⚠ Minkštiklį ar krakmolą į skyrelį pilkite tik iki žymos „MAX“.
4. Atlaisvinimo mygtukas (paspauskite, kai norite išimti dėkliuką valymui)

Rekomenduojama naudoti pertvarą **A**, kai skalbiant naudojate skystą skalbiklį; taip užtikrinsite, kad bus naudojamas reikiamas skalbiklio kiekis (pertvarą rasite maišelyje su instrukcijomis). Perkelkite pertvarą į angą **B**, kai naudojate skalavimo miltelius.

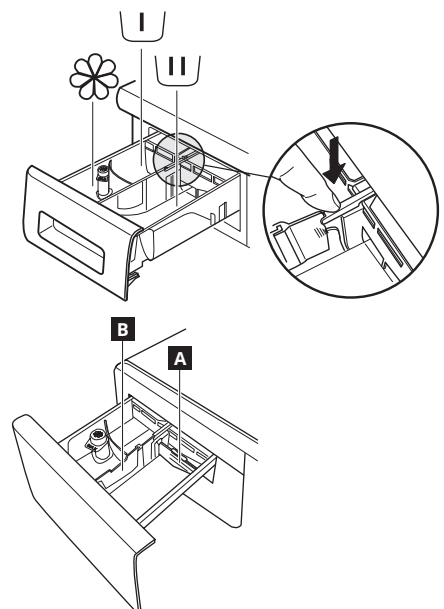

Valdymo skydelis

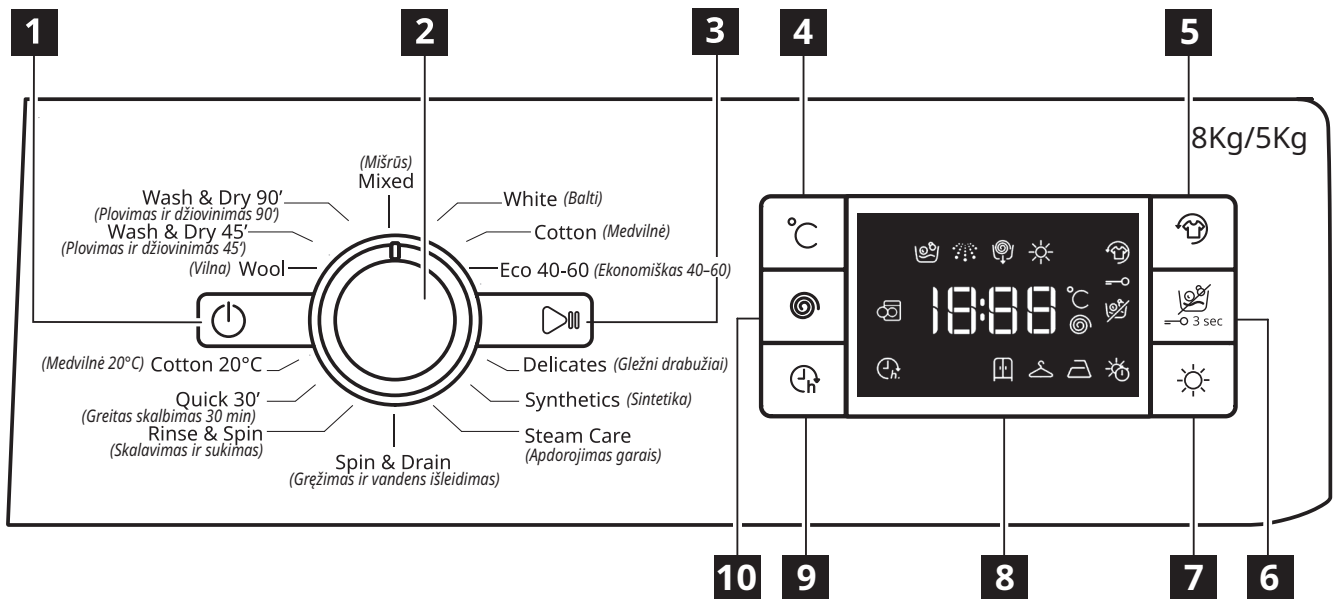

- | | | |
|---|--|--|
| 1 Įjungimo / išjungimo mygtukas | 4 Temperatūros mygtukas | 7 Džiovinimo nustatymų mygtukas |
| 2 Programos parinkiklis | 5 Šviežumas Plus mygtukas | 8 Ekranas |
| 3 Paleidimo / pristabdymo mygtukas | 6 Tik džiovinimo mygtukas / užrakinimo mygtukas | 9 Paleidimo delsos mygtukas |
| | | 10 Sukimo greičio mygtukas |

Parinkty / funkcijos nepasiekiamos su visomis skalbimo programomis ir parinktis / funkcija gali neįtraukti viena kitos, todėl tokiu atveju prietaisas neleis nesuderinamų nustatymų.

EKRANO INDIKATORIAI

	Šviežumas Plus	Šis indikatorius užsidegs • paspaudus Šviežumas Plus mygtuką.
	Paleidimo atidėjimas	Šis indikatorius užsidegs • paspaudus Paleidimo atidėjimo mygtuką.
	Mygtukų užraktas	Šis indikatorius užsidegs • suaktyvinus užrakto funkciją, kuri įjungiama paspaudus ir 3 sek. palaikius 6 mygtuką.

Naudojimas pirmą kartą

Skaitykite sk. KASDIENIS NAUDOJIMAS pateiktą informaciją apie programos pasirinkimą ir įjungimą.

PIRMO CIKLO NAUDOJIMAS

Gamybinių nuosėdų pašalinimas:

- Paleiskite programą **be skalbinių** (tuščiu būgnu).
- Pasirinkite programą „Medvilnė“ ir 60°C temperatūrą.

- Į skalbiklio dozatoriaus pagrindinio skalbimo ciklo skyrelį įpilkite nedidelį kiekį skalbimo miltelių (daug. 1/3 skalbiklio gamintojo rekomenduotino kiekio mažai suteptiems skalbiniams skalbti).

Programų lentelė

Maksimali įkrova 8 kg Energinis sąnaudos išjungus 0,5 W / įjungus 8 W								Skalbikliai ir priedai			Rekomenduojamas skalbiklis		Likutinis drėgnumas % (****)	Energinis sąnaudos kWh	Viso vandens, l	Skalavimo temperatūra °C	
Skalavimo ciklas	Temperatūra		Maks. sukimo greitis (aps./min.)	Džiovinimas	Maks įkrova skalbiant (kg)	Maks įkrova džiovinant (kg)	Trukmė (h: mm)	Pirminis skalbimas	Skalbimas	Audinių minkštiklis	Milteliai	Skystis					
	Nustatymas	Diapazonas															
								U	W	☼							
MIXED [MIŠRŪS]	40°C	☼ - 40°C	1000	✓	8,0	5,0	0:59	-	●	○	-	✓	-	-	-	-	-
WHITE [BALTI]	60°C	☼ - 90°C	1400	✓	8,0	5,0	2:45	● (90°)	●	○	✓	-	49	0,90	90	55	
COTTON (2) [MEDVILNĖ (2)]	40°C	☼ - 60°C	1400	✓	8,0	5,0	3:55	-	●	○	✓	✓	49	1,40	105	45	
ECO 40-60 (1) (WASH) [EKONOMIŠKAS 40-60 (1) (SKALBIMAS)]	40°C	40°C	1351	✓	8,0		3:30	-	●	○	✓	✓	53	0,77	54	33	
			1351	✓	4,0	5,0	2:45	-	●	○	✓	✓	53	0,65	52	36	
			1351	✓	2,0		2:10		●	○	✓	✓	53	0,45	37	33	
DELICATES [GLEŽNI DRABUŽIAI]	30°C	☼ - 30°C	-	✓	1,0	1,0	1:20	-	●	○	-	✓	-	-	-	-	
SYNTHETICS (3) [SINETIKA (3)]	40°C	☼ - 60°C	1200	✓	4,0	4,0	2:55	-	●	○	✓	✓	35	0,8	55	43	
STEAM CARE [APDOROJIMAS GARAIŠ]	-	-	-	-	2,0	-	0:20	-	-	-	-	-	-	-	-	-	-
SPIN & DRAIN * [GRĘŽIMAS IR VANDENS IŠLEIDIMAS *]	-	-	1400	✓	8,0	5,0	0:10	-	-	-	-	-	-	-	-	-	-
RINSE & SPIN [SKALAVIMAS IR SUKIMAS]	-	-	1400	✓	8,0	5,0	0:55	-	-	○	-	-	-	-	-	-	-
QUICK 30' [GREITAS SKALBIMAS 30 MIN]	30°C	☼ - 30°C	800	-	4,5	-	0:30	-	●	○	-	✓	71	0,20	45	27	
COTTON 20°C [MEDVILNĖ 20°C]	20°C	☼ - 20°C	1400	✓	8,0	5,0	1:50	-	●	○	-	✓	49	0,16	90	22	
WOOL [VILNA]	40°C	☼ - 40°C	800	✓	2,0	2,0	1:25	-	●	○	-	✓	-	-	-	-	
WASH & DRY 45' [SKALBIMAS IR DŽIOVINIMAS 45']	30°C	30°C	1400	✓	1,0	1,0	0:45	-	●	○	-	✓	-	-	-	-	
WASH & DRY 90' [SKALBIMAS IR DŽIOVINIMAS 90']	30°C	30°C	1200	✓	2,0	2,0	1:30	-	●	○	-	✓	-	-	-	-	
ECO 40-60 (4) (WASH&DRYING) [EKONOMIŠKAS 40-60 (4) (SKALBIMAS IR DŽIOVINIMAS)]	40°C	40°C	1351	✓	5,0	5,0	9:10		●	○	✓	✓	0	3,30	70	34	
			1351	✓	2,5	2,5	5:10		●	○	✓	✓	0	1,69	50	33	

✓ Pasirenkama / pasirenkama papildomai - Nepasirenkamas / taikytina

● Reikiamas kiekis

○ Pasirinktinis kiekis

Jutiklio technologija – jutiklio technologija pritaiko vandens kiekį, energiją ir programos trukmę pagal skalbinių įkrovą.

⚠ Renkantis skalavimo programas ir aukštesnę nei 50°C temperatūrą, vietoje skysto skalbiklio rekomenduojame naudoti skalavimo miltelius ir paisyti skalbiklio pakuotėje pateiktų nurodymų.

* Pasirinkus ciklą ir atšaukus gręžimo ciklą, skalavimo mašina-džiovyklė tik išleis vandenį.

*** Pasibaigus programai ir sukant didžiausiu galimu pasirinkti sukimo greičiu, esant numatytajam programos nustatymui.

Ciklo trukmė, nurodyta ekrane arba operatoriaus vadove, yra apskaičiuojama remiantis standartinėmis sąlygomis. Tikroji trukmė gali skirtis dėl tokių veiksnių kaip įeinančio vandens temperatūra ir slėgis, aplinkos temperatūra, ploviklio kiekis, skalbinių kiekis ir tipas, įkrovos išbalansavimas ir bet kokios pasirinktos papildomos parinktys. Programoms suteikiamos reikšmės, išskyrus ekonomišką 40-60 programą, yra tik orientacinio pobūdžio.

1) Ekonomiškasis 40-60 (skalbimas) – skalavimo ciklas testuojamas vadovaujantis ES ekologinio projektavimo direktyva 2019/2014.

Tai yra efektyviausia programa energijos ir vandens sąnaudų atžvilgiu, skalbiant vidutiniškai suteptus medvilninius skalbinius.

Pastaba: ekrane rodomos gręžimo greičio reikšmės gali šiek tiek skirtis nuo lentelėje nurodytų reikšmių.

4) Ekonomiškasis 40-60 (skalbimas ir džiovinimas) – skalavimo ir džiovinimo ciklas testuojamas vadovaujantis ES ekologinio projektavimo direktyva 2019/2014.

Norėdami naudoti „skalavimo ir džiovinimo“ ciklą, pasirinkite „ekonomiško 40-60“ skalavimo programą ir nustatykite ☼ parinkties lygį į „“.

Tai yra efektyviausia programa energijos ir vandens sąnaudų atžvilgiu skalbiant ir džiovinant vidutiniškai suteptus medvilninius skalbinius. Pasibaigus ciklui drabužius galima iškart dėti į spintą.

Visoms testavimo institucijoms:

2) Ilgas medvilnės ciklas: nustatyti programos temperatūrą 40°C.

3) Ilgas sintetikos ciklas: nustatyti ciklo temperatūrą 40°C.

Kasdienis naudojimas

1. Sudėkite skalbinius

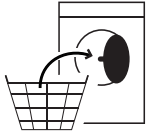

Paruoškite skalbinius vadovaudamiesi sk. „PATARIMAI IR REKOMENDACIJOS“ pateiktais nurodymais. – Atidarykite dureles ir sudėkite skalbinius į būgną; paisykite ir neviršykite programų lentelėje nurodytų kiekvienos programos maksimalių įkrovos dydžių.

2. Uždarykite dureles



Spauskite, kol sklendė spragtelėjusi užsifiksuos, ir patikrinkite, ar skalbiniai neįstrigo tarp durelių stiklo ir guminio tarpiklio.

3. Atidarykite čiaupą



Įsitinkite, kad skalbimo mašina–džiovyklė tinkamai prijungta prie vandentiekio sistemos. Atsukite vandens čiaupą.

Skalbimo mašinos–džiovyklės įjungimas

Paspauskite mygtuką ; lemputė mirksės lėtai.

4. Programos pasirinkimas ir ciklo pritaikymas.

Naudojantis šiuo prietaisu galimos tokios funkcijos:

- Tik skalbimas
- Skalbimas ir džiovinimas
- Tik džiovinimas

Tik skalbimas

Naudodamiesi ratuku „Programos parinkiklis“ pasirinkite reikiamą programą.

Skalbimo mašina automatiškai parodo numatytąjį temperatūros nustatymą, o tada pasirinkto skalbimo ciklo trukmę. Jei reikia, naudodamiesi atitinkamais mygtukais nustatykite temperatūros ir (arba) sukimo greičio nustatymus.

- Spausdami mygtuką „Temp“ eikite žemyn per temperatūros nustatymus, kol bus nustatytas šaltas skalbimas (ekrane rodoma „-“).
- Spausdami „grežimo greičio“ mygtuką eikite žemyn per sukimo greičio nustatymus, kol išjungsitė grežimo ciklą (ekrane rodoma „0“).
- Paspaudus mygtuką dar kartą nustatomas didžiausias galimas nustatymas.
- Pasirinkite reikiamas parinktis (jei reikia).
- Paspauskite mygtuką ir pasirinkite parinktį; ims šviesti atitinkamo mygtuko lemputė.
- Paspauskite mygtuką dar kartą ir atšaukite parinktį; lemputė užges.

Jei pasirinkta parinktis nėra suderinama su nustatyta programa, pasigirs įspėjamasis klaidos signalas ir tris kartus sumirksės indikatorius lemputė. Parinktis nepasirinkta.

Skalbimas ir džiovinimas

Jei norite skalbti ir džiovinti sudėtus skalbinius be sustojimo tarp skalbimo ir džiovinimo ciklą, įsitinkite, kad skalbinių įkrova neviršija maksimalios džiovinamų skalbinių įkrovos pasirinktai programai (žr. stulpelį „Maks. džiovinimo ciklo įkrova“ programų lentelėje).

1. Pasirinkdami ir pritaikydami (jei reikia) programą laikykitės sk. „Tik skalbimas“ pateiktų nurodymų.
2. Paspauskite „džiovinimo nustatymai“ ir pasirinkite reikiamą džiovinimo režimą. Galimi du džiovinimo režimai: „automatinis“ arba „laikmatis“.

Automatinis džiovinimas su pasirenkamais lygiais:

Veikiant automatiniam režimui skalbimo mašina–džiovyklė džiovina skalbinius iki nustatyto sausumo lygio.

Vieną kartą paspaudus mygtuką „džiovinimo nustatymai“ automatiškai pasirenkamas sausiausias džiovinimo lygis pasirinktai programai.

Paspauskite mygtuką dar kartą, jei norite sumažinti džiovinimo lygį.

Galimi šie lygiai:

Drabužių spinta : skalbiniai visiškai išdžiovinami ir juos galima sudėti į spintą nelyginant.

Pakaba : siekiant apsaugoti nuo susiglamžymo, skalbiniai lieka šiek tiek drėgni. Drabužius reikia sukabinti, kad jie galutinai išdžiūtų.

Lyginimas : skalbiniai paliekami šiek tiek drėgni, kad būtų lengviau lyginti.

Laikmačiu valdomas džiovinimo režimas:

Spauskite mygtuką „džiovinimo nustatymai“ pakartotinai, kol nustatysite laikmačiu valdomą džiovinimo režimą. Perėję per visus automatinio džiovinimo lygmenis, toliau spauskite mygtuką „džiovinimo nustatymai“, kol ekrane pamatysite norimą trukmę. Galite nustatyti vertes nuo 210 iki 30 minučių.

Jei norite skalbti didesnę nei leidžiama džiovinti skalbinių įkrovą (žr. stulpelį „Maks. džiovimo ciklo įkrova“ programų lentelėje), pasibaigus skalbimo programai išimkite keletą skalbinių prieš įjungdami džiovinimo ciklą.

Atlikite tokius veiksmus:

1. Pasirinkdami ir pritaikydami (jei reikia) programą laikykitės sk. „Tik skalbimas“ pateiktų nurodymų.
2. Neįtraukite džiovinimo ciklo veiksmų.
3. Kai pasibaigs skalbimo ciklas, atidarykite dureles ir išimkite kelis skalbinius, kad sumažėtų įkrova. Tada vadovaukitės tik džiovinimui pateikiamais nurodymais.

Pastaba: pasibaigus džiovinimo ciklui ir prieš atidarydami dureles visada palaukite, kol pasibaigs džiovinimo ciklas.

Jei naudojate du iš anksto nustatytus ciklus „Skalbimas ir džiovinimas 45“ ir „Skalbimas ir džiovinimas 90“, džiovinimo ciklo nereikia pasirinkti ir įjungti.

Tik džiovinimas

Ši funkcija naudojama išdžiovinti drėgnus skalbinius, kurie buvo išskalbti skalbimo mašinoje ar rankomis.

1. Pasirinkite norimiems džiovinti skalbiniams tinkančią programą (pvz., pasirinkite „medvilnė“, jei norite džiovinti medvilninius skalbinius).
2. Paspauskite mygtuką „tik džiovinti“, jei norite džiovinti be skalbimo ciklo.
3. Paspauskite „džiovinimo nustatymai“ ir pasirinkite reikiamą džiovinimo režimą. Galimi du džiovinimo režimai: „automatinis“ arba „laikmatis“.

Automatinis džiovinimas su pasirenkamais lygiais:

Veikiant automatiniam režimui skalbimo mašina–džiovyklė džiovina skalbinius iki nustatyto sausumo lygio. Vieną kartą paspaudus mygtuką „džiovinimo nustatymai“ automatiškai pasirenkamas sausiausias džiovinimo lygis pasirinktai programai. Paspauskite mygtuką dar kartą, jei norite sumažinti džiovinimo lygį.

Galimi šie lygiai:

Drabužių spinta : skalbiniai visiškai išdžiovinami ir juos galima sudėti į spintą nelyginant.

Pakaba : siekiant apsaugoti nuo susiglamžymo, skalbiniai lieka šiek tiek drėgni. Drabužius reikia sukabinti, kad jie galutinai išdžiūtų.

Lyginimas : skalbiniai paliekami šiek tiek drėgni, kad būtų lengviau lyginti.

Laikmačiu valdomas džiovinimo režimas:

Spauskite mygtuką „džiovinimo nustatymai“ pakartotinai, kol nustatysite laikmačiu valdomą džiovinimo režimą. Perėję per visus automatinio džiovinimo lygmenis, toliau spauskite mygtuką „džiovinimo nustatymai“, kol ekrane pamatysite norimą trukmę. Galite nustatyti vertes nuo 210 iki 30 minučių.

Pastaba: pasibaigus džiovinimo ciklui ir prieš atidarydami dureles visada palaukite, kol pasibaigs džiovinimo ciklas.

5. TINKAMO SKALBIMO PRIEMONĖS KIEKIO NAUDOJIMAS



Ištraukite dėkliuką ir įpilkite skalbimo priemonės į atitinkamus skyrius, kaip aprašyta skyriuje „Skalbimo priemonės dozatorius“. Tai reikalinga tik kai naudojama tik skalbimo arba skalbimas ir džiovinimo programa.

6. Programos paleidimo delsa

- Norėdami pasirinktą programą pradėti vėliau (maks. 24 val.), paspauskite mygtuką ir pasirinkite pageidaujamą atidėjimo laiką.
- Kai ši funkcija įjungta, ekrane užsidega simbolis . Norėdami atšaukti atidėtą paleidimą, spauskite mygtuką dar, kol ekrane pasirodys vertė „0“.

7. PROGRAMOS ĮJUNGIMAS.

Uždarykite skalbiklio dozatorių ir paspauskite mygtuką  „Start/Pause“ (Paleidimas / Pristabdymas).



Mašinos durelės užsirasins ( simbolis nešviečia) ir ims sukėti būgnas; kiekvieno skalbimo ciklo pasiruošimo etapo metu durelės bus atrakintos ( simbolis šviečia) ir užrakintos iš naujo ( simbolis nešviečia). „Spragtelėjimas“ yra durelių užrakinimo mechanizmo dalis. Užrakinus dureles į būgną bus pilamas vanduo ir bus pradėtas skalbimo etapas.

8. VEIKIANČIOS PROGRAMOS NUTRAUKIMAS (JEI REIKIA)

Nuspauskite ir laikykite mygtuką , ekrane bus rodomas atgalinis skaičiavimas, kol skalbimo mašina-džiovyklė sustos. Jei vandens lygis ir temperatūra yra pakankamai žemi, durelės bus atrakintos ir galėsite jas atidaryti. Jei būgne yra vandens, durelės liks užrakintos. Norėdami atrakinti dureles, įjunkite skalbimo mašiną-džiovyklę, pasirinkite programą GRĘŽIMAS IR IŠLEIDIMAS ir nustatydami „0“ sukimo greitį išjunkite gręžimo funkciją. Bus išleistas vanduo, baigta programa ir atsirakins durelės.

9. PASIBAIGUS PROGRAMAI IŠJUNKITE SKALBIMO MAŠINĄ-DŽIOVYKLĘ.

Kai ciklas bus baigtas, ekrane pasirodys pranešimas „PABAIGA“. Dureles galima atidaryti, kai šviečia simbolis . Patikrinkite, ar šviečia atblokuotų durelių simbolis, tada atidarykite dureles ir išimkite skalbinius.

Paspauskite  ir išjunkite skalbimo mašiną-džiovyklę. Jei skalbimo mašina-džiovyklė neišjungta paspaudžiant mygtuką , siekiant taupyti elektros energiją skalbimo mašina-džiovyklė išjungta automatiškai maždaug 10 min. po programos pabaigos.

Dureles palikite praviras, kad išdžiūtų skalbimo mašinos-džiovyklės vidus.

Patarimai ir rekomendacijos**Rūšiuokite skalbinius pagal**

audinio tipo / priežiūros etiketę (medvilnė, mišrus pluoštas, sintetika, vilna, skalbti rankomis); spalvą (atskirite spalvotus ir baltus skalbinius, naujus spalvotus skalbinius skalbkite atskirai);

Audinio gležnumą (mažus daiktus – pvz., nailonines kojines – ir daiktus su užsegimais – pvz., liemenėles – skalbkite skalbimo maišelyje ar užtrauktuku užsegta pagalvės užvalkale).

Ištuštinkite kišenes

Pvz., monetos ar žiebtuvėliai gali sugadinti skalbinius ir būgną.

Atsižvelkite į rekomendacijas dėl dozavimo / priedų

Tai optimizuoja skalbimo rezultatą, padeda išvengti dirginančių skalbimo priemonių pertekliaus likučių jūsų skalbiniuose ir taupo pinigus, nes taupiau naudojamos skalbimo priemonės.

Naudokite žemą temperatūrą ir ilgesnę trukmę

Efektyviausios programos energijos sąnaudų atžvilgiu paprastai yra tos, kurių temperatūra žemesnė, o trukmė ilgesnė.

Laikytės nurodytų įkrovos dydžių

Skalbinių į skalbimo mašiną dėkite ne daugiau, nei nurodyta „PROGRAMŲ LENTELĖJE“ – taip taupsite vandenį ir energiją.

Triukšmas ir išliekanti drėgmė

Tai priklauso nuo gręžimo greičio: kuo didesnis gręžimo greitis gręžimo fazėje, tuo didesnis triukšmas ir tuo mažiau lieka drėgmės skalbiniuose.

SKALBIMO SIMBOLIAI DRABUŽIŲ ETIKETĖSE

Kubilo simboliuje nurodyta vertė yra didž. leistina vandens temperatūra, kurioje galima skalbti skalbinius.

 Įprastas mechaninis poveikis

 Sumažintas mechaninis poveikis

 Mažas mechaninis poveikis

 Skalbti rankomis

 Neskalbti

ENERGIJOS TAUPYMAS IR PAGALBA SAUGANT APLINKĄ

- Laikantis programų lentelėje nurodytų įkrovos dydžių optimizuojama energija, vandens ir skalbiklio sąnaudos bei sutrumpėja skalbimo laikas.
- Neperdozuokite skalbiklio; paisykite skalbiklio gamintojo nurodyto dozavimo.
- Energiją taupykite naudodami 60°C skalbimo programą vietoje 90°C skalbimo programos arba 40°C vietoje 60°C skalbimo programos. Medvilniniams skalbiniams rekomenduojame naudodami „ekonomišką 40–60“ programą, kuri trunka ilgiau, bet vartoja mažiau energijos.
- Skalbiant ir džiovinant energiją taupykite pasirinkdami didžiausią galimą sukimo greitį pagal programą, kad pasibaigus skalbimo ciklui skalbiniuose liktų kuo mažiau vandens.

Ką daryti, jei...

Jūsų skalbimo mašinoje yra įvairios automatinės apsaugos funkcijos. Jos leidžia tinkamu laiku nustatyti gedimus bei pagal tai suaktyvina atitinkamą saugos sistemą.

Problema	Galimos priežastys / Sprendimai:
Skalbimo mašina neįsijungia.	<ul style="list-style-type: none"> Kištukas neįjungtas į elektros lizdą arba jis įkištas nepakankamai, kad būtų užtikrintas kontaktas. Nutrūko elektros tiekimas.
Skalbimo ciklas neprasideda.	<ul style="list-style-type: none"> Nepaspaustas įjungimo / išjungimo mygtukas. Nepaspaustas mygtukas „Paleidimo / pristabdymo“. Neatsuktas vandens čiaupas. Buvo nustatyta „Paleidimo delsa“. Durėlės uždarytos ne iki galo.
Skalbimo mašina nepripildoma vandens (ekrane rodomas pranešimas „h2o“). Kas 5 sek. pasigirsta pyptelėjimas.	<ul style="list-style-type: none"> Vandens įleidimo žarna neprijungta prie čiaupo. Perlenkta žarna. Neatsuktas vandens čiaupas. Vandentiekio sistemoje nėra vandens. Nepakanka slėgio. Nepaspaustas mygtukas „Paleidimo / pristabdymo“.
Vanduo nuolat pilamas į skalbimo mašiną ir iš jos išleidžiamas.	<ul style="list-style-type: none"> Išleidimo žarna buvo įrengta ne 65–100 cm atstumu nuo grindų. Išleidimo žarnos galas panardintas į vandenį. Sieninėje išleidimo jungtyje nėra oro ventilio. Jei patikrinus šiuos punktus problema neišsprendžiama, užsukite vandens čiaupą, išjunkite skalbimo mašiną ir kreipkitės į techninės priežiūros centrą. Jei butas yra viename iš viršutinių pastato aukštų, kartais gali įvykti sifono efektas, dėl to į skalbimo mašiną nuolat pilamas ir iš jos išleidžiamas vanduo. Prekyboje galima įsigyti specialius apsauginius vožtuvus, skirtus apsaugoti nuo šio tipo problemų.
Skalbimo mašina neišleidžia vandens arba nesisuka.	<ul style="list-style-type: none"> Programoje nenumatyta išleidimo funkcija: kai kuriose programose ją reikia įjungti rankiniu būdu. Perlenkta išleidimo žarna. Užsikimšusi išleidimo linija.
Sukimo ciklo metu skalbimo mašina per stipriai vibruoja.	<ul style="list-style-type: none"> Įrengimo metu būgnas nebuvo tinkamai atlaisvintas. Skalbimo mašina stovi nepakankamai horizontaliai. Skalbimo mašina prispausta tarp baldų ir sienos.
Iš skalbimo mašinos prateka vanduo.	<ul style="list-style-type: none"> Nepakankamai priveržta vandens įleidimo žarna. Užsikimšęs skalbiklio dozatorius. Netinkamai priveržta išleidimo žarna.
Mašina yra užrakinta, o ekranas mirksi rodydamas klaidos kodą (pvz., F-01, F-..).	<ul style="list-style-type: none"> Išjunkite mašiną, atjunkite kištuką nuo sieninio lizdo ir maždaug po 1 minutės vėl prijunkite. Jei problema išlieka, kreipkitės į techninės priežiūros centrą.
Susidaro per didelis putų kiekis.	<ul style="list-style-type: none"> Variklis nepritaikytas skalbti mašinomis (turi būti nurodyta, kad jis tinka „skalbti mašina“, „skalbti rankomis ir skalbimo mašinomis“ ar panašiai). Per didelę skalbiklio dozė.
Durėlės yra užrakintos, šviečia / nešviečia gedimo indikatorius, o programa nevykdoma.	<ul style="list-style-type: none"> Durėlės užrakintos ir elektros pertrūkio atveju. Atsinaujinus elektros tiekimui programa bus tęsiama automatiškai. Mašinoje veikia prastova. Programa bus tęsiama automatiškai pasibaigus numatytai prastovai.

Techniniai duomenys

IKEA	UDDARP	5 / 8	220–240 50	E / C	0,531 / 0,078	266 / 63	62 / 48	B	4	0,5	81	D
Prekės ženklas	Modelis	Nominalus kiekis (kg)	Įtampa (V) Dažnis (Hz)	Elektros energijos sąnaudų klasė vieno ciklo / skalbimo ciklo metu	Energijos sąnaudos kWh/kg vienam ciklui – skalbimo ir džiovinimo ciklui / skalbimo ciklui	Svertinės energijos sąnaudos kWh per 100 ciklų / skalbimo ciklų	Svertinės energijos sąnaudos per ciklą litrai vieno ciklo / skalbimo ciklo metu	Grežimo efektyvumo klasė	Suvartojama galia		Skleidžiamas triukšmas naudojant programą „eco 40–60“ (grežimo etapas) dB(A)	Skleidžiamo triukšmo klasė
								paleidimo atidėjimas (W)	budėjimo režimas (W)			

Norėdami atsisiųsti visą versiją, apsilankykite www.ikea.com

Uzstādīšana

- ⚠ Izlasiet drošības bukletu un skatiet montāžas norādījumus. Ražotājs neuzņemas nekādu atbildību par bojājumiem vai traumām, kas rodas, neievērojot šos drošības norādījumus.
- ⚠ Pārliedzieties, ka visas transportēšanas skrūves ir izņemtas.
- ⚠ Pārliedzieties, vai šļūtenes un kabelis ir pareizi savienoti.
- ⚠ Ierīces pārvietošana un uzstādīšana jāveic vismaz diviem cilvēkiem – pastāv savainojumu risks. Izmantojiet aizsargcimdus, veicot izpakošanu un uzstādīšanu – pastāv sagriešanās risks.
- ⚠ Veicot ierīces montāžu, pārliedzieties, vai visas četras kājiņas ir stabilas un saskaras ar grīdu, nepieciešamības gadījumā pierēgulējiet tās un ar līmeņrādi pārbaudiet ierīces līmeņojumu.

- ⚠ Ja ierīce tiek montēta uz koka vai peldošās grīdas (daži parketa un lamināta materiāli), nostipriniet uz tās finiera plāksni ar izmēru 60 x 60 x 3 cm (vismaz) un novietojiet uz tās ierīci.
- ⚠ Pievienojiet ūdens pievades cauruli (-es) ūdens padevei saskaņā ar vietējā ūdens piegādātāja noteikumiem.
- ⚠ Veļas mazgājamā mašīna nostiprināta ar transportēšanas skrūvēm, lai pārvadāšanas laikā neradītu nekādus bojājumus ierīces iekšpusei. Pirms veļas mazgājamās mašīnas izmantošanas obligāti jāizņem transportēšanas skrūves.
- ⚠ Pēc tam, kad tās izņemtas, ievietojiet atverēs 4 plastmasas vāciņus.

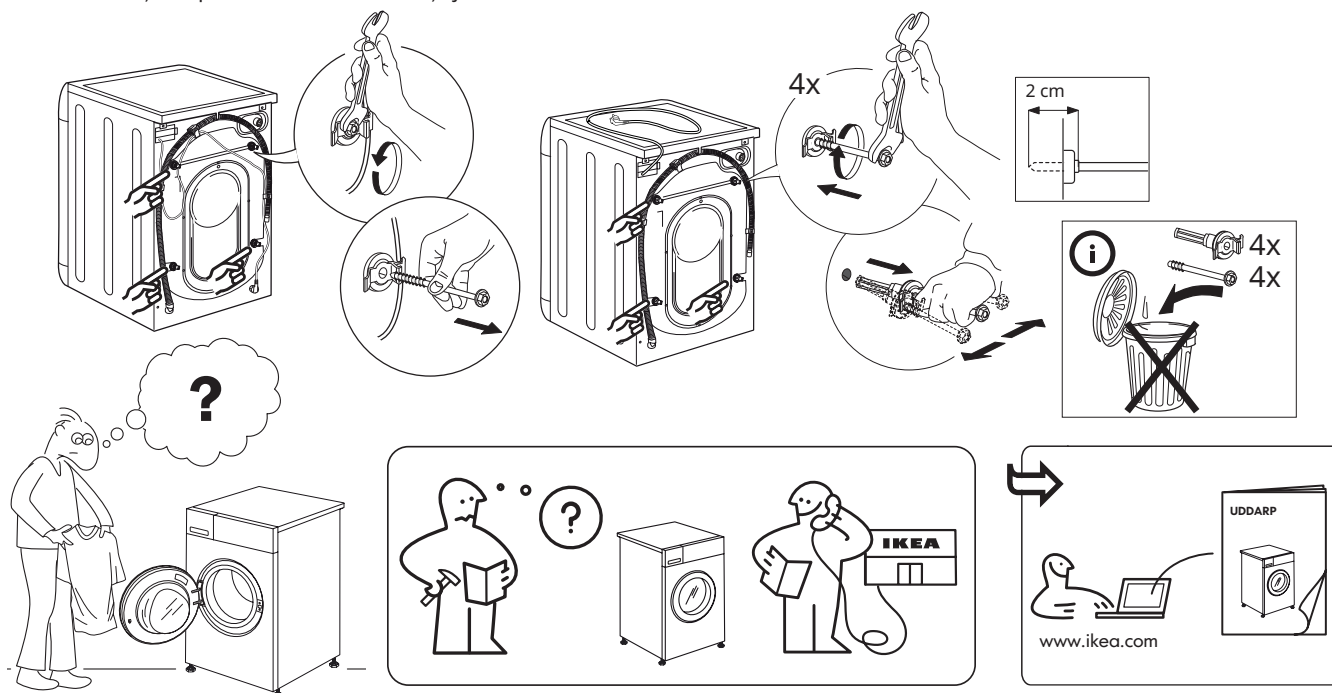

Izstrādājuma apraksts

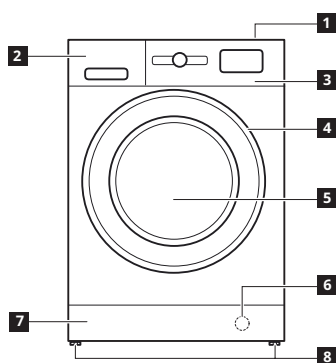

- 1 Augšējais
- 2 Mazgāšanas līdzekļa dozators
- 3 Vadības panelis
- 4 Durvju rokturis
- 5 Durvis
- 6 Ūdens filtrs – aiz kustīgā paneļa
- 7 Izņemams kustīgais panelis
- 8 Regulējamas kājiņas (2)

MAZGĀŠANAS LĪDZEKĻA DOZATORS

1. Galvenais mazgāšanas nodaļums
 - Mazgāšanas līdzeklis galvenajam mazgāšanas ciklam
 - Traipu tīrītājs
 - Ūdens mīkstinātājs
 2. Priekšmazgāšanas nodaļums
 - Mazgāšanas līdzeklis priekšmazgāšanai
 3. Mīkstinātāja nodaļums
 - Auduma mīkstinātājs
 - Šķidrā ciete
- ⚠ Ielejiet mīkstinātāju vai cietes šķīdumu nodaļumā, nepārsniedzot "MAX" līmeni.
4. Atbloķēšanas poga (nospiediet, lai izņemtu paplāti notīrīšanai)

Ieteicams izmantot starpsieni **A**, ja mazgāšanai tiek izmantots šķidrās mazgāšanas līdzeklis, lai tādējādi nodrošinātu, ka tiek izmantots pareizs mazgāšanas līdzekļa daudzums (starpsiena ievietota maisiņā kopā ar instrukcijām). Ievietojiet starpsieni **B** nodaļumā, ja tiek izmantots pulverveida mazgāšanas līdzeklis.

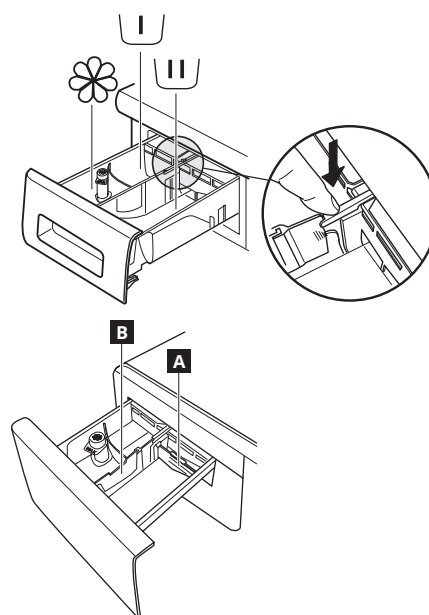

Vadības panelis

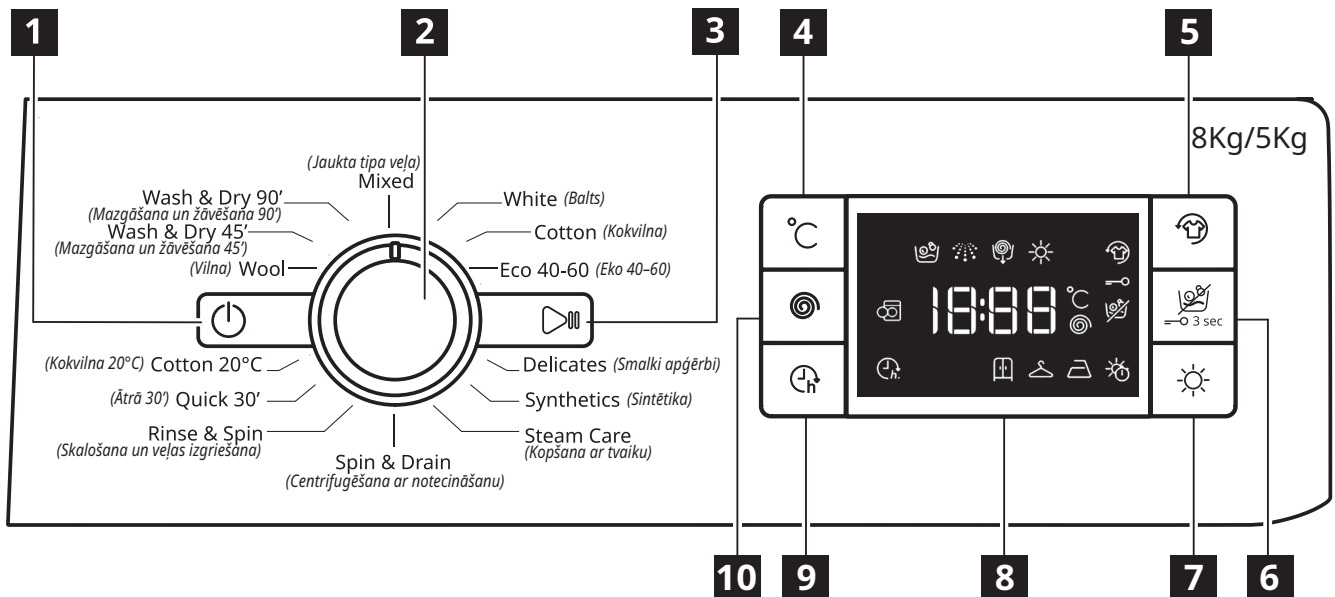

- 1 Ieslēgšanas/izslēgšanas poga
- 2 Programmu pārslēgšana
- 3 Palaišanas/apturēšanas poga
- 4 Temperatūras poga
- 5 Poga Fresh Plus
- 6 Poga Tikai žāvēšana/bloķēšanas poga
- 7 Žāvēšanas iestatījumu poga
- 8 Displejs
- 9 Aizkavētās palaišanas poga
- 10 Centrifūgas ātruma poga

Opcijas/funkcijas nav pieejamas visās mazgāšanas programmās un opcija/funkcija var neietvert citu; šādā gadījumā ierīce neļauj veikt nesaderīgus iestatījumus.

DISPLEJA INDIKATORI

	Fresh Plus	Šis indikators iedegsies • pēc tam, kad nospiežat pogu Fresh Plus.
	Atliktā palaišana	Šis indikators iedegsies • pēc tam, kad nospiežat pogu Atliktā palaišana.
	Taustiņu bloķēšana	Šis indikators iedegsies • pēc tam, kad ir aktivizēta funkcija "Taustiņu bloķēšana", kas tiek veikta, nospiežot 6. taustiņu uz 3 sekundēm.

Pirmā lietošanas reize

Lai uzzinātu vairāk par to, kā izvēlēties un palaist programmu, skatiet sadaļu IKDIENAS LIETOŠANA.

PIRMĀ CIKLA DARBĪBA

Atbrīvojieties no netīrumiem, kas radušies ražošanas laikā:

- Palaidiet programmu, **neievietojot veļu**, (ar tukšu cilindru).
- Atlasiet funkciju „Kokvilna” ar temperatūru 60°C.

- Pievienojiet nelielu daudzumu stipras iedarbības mazgāšanas līdzekļa (ne vairāk kā 1/3 no mazgāšanas līdzekļa ražotāja ieteicamās devas nedaudz netīrai veļai) dozatora galvenajam mazgāšanas nodalījumam.

Programmu tabula

Maksimālā slodze 8 kg Ieejas jauda izslēgtā režīmā 0,5 W / ieslēgtā režīmā 8 W								Mazgāšanas līdzekļi un piedevas			Ieteicamais mazgāšanas līdzeklis		Atlikušais mitrums % (***)	Energijas patēriņš kWh	Kopējais ūdens daudzums (l)	Veļas temperatūra °C	
Mazgāšanas cikls	Temperatūra		Maksimālais griešanās ātrums (apgr./min.)	Žāvēšana	Maksimālā mazgāšanas slodze (kg)	Maksimālā slodze žāvēšanai (kg)	Darības laiks (h : mm)	Priekšmazgāšana	Mazgāšana	Auduma mīkstinātājs	Pulveris	Šķidrums					
	Iestatījums	Diapazons															
								☐	☐	☐							
MIXED [JAUKTA TIPI VEĻA]	40°C	☼ - 40°C	1000	✓	8,0	5,0	0:59	—	●	○	—	✓	—	—	—	—	—
WHITE [BALTS]	60°C	☼ - 90°C	1400	✓	8,0	5,0	2:45	● (90°)	●	○	✓	—	49	0,90	90	55	
COTTON (2) [KOKVILNA (2)]	40°C	☼ - 60°C	1400	✓	8,0	5,0	3:55	—	●	○	✓	✓	49	1,40	105	45	
ECO 40-60 (1) (WASH) [EKO 40-60 (1) (MAZGĀŠANA)]	40°C	40°C	1351	✓	8,0	5,0	3:30	—	●	○	✓	✓	53	0,77	54	33	
			1351	✓	4,0		2:45	—	●	○	✓	✓	53	0,65	52	36	
			1351	✓	2,0		2:10	—	●	○	✓	✓	53	0,45	37	33	
DELICATES [SMALKI APĢĒRBI]	30°C	☼ - 30°C	—	✓	1,0	1,0	1:20	—	●	○	—	✓	—	—	—	—	—
SYNTHETICS (3) [SINTĒTIKA (3)]	40°C	☼ - 60°C	1200	✓	4,0	4,0	2:55	—	●	○	✓	✓	35	0,8	55	43	
STEAM CARE [KOPŠANA AR TVAIKU]	—	—	—	—	2,0	—	0:20	—	—	—	—	—	—	—	—	—	—
SPIN & DRAIN * [CENTRIFUGĒŠANA AR NOTEICINĀŠANU*]	—	—	1400	✓	8,0	5,0	0:10	—	—	—	—	—	—	—	—	—	—
RINSE & SPIN [SKALOŠANA UN VEĻAS IZGRIEŠANA]	—	—	1400	✓	8,0	5,0	0:55	—	—	○	—	—	—	—	—	—	—
QUICK 30' [ĀTRĀ 30']	30°C	☼ - 30°C	800	—	4,5	—	0:30	—	●	○	—	✓	71	0,20	45	27	
COTTON 20°C [KOKVILNA 20°C]	20°C	☼ - 20°C	1400	✓	8,0	5,0	1:50	—	●	○	—	✓	49	0,16	90	22	
WOOL [VILNA]	40°C	☼ - 40°C	800	✓	2,0	2,0	1:25	—	●	○	—	✓	—	—	—	—	—
WASH & DRY 45' [MAZGĀŠANA UN ŽĀVĒŠANA 45']	30°C	30°C	1400	✓	1,0	1,0	0:45	—	●	○	—	✓	—	—	—	—	—
WASH & DRY 90' [MAZGĀŠANA UN ŽĀVĒŠANA 90']	30°C	30°C	1200	✓	2,0	2,0	1:30	—	●	○	—	✓	—	—	—	—	—
ECO 40-60 (4) (WASH&DRYING) [EKO 40-60 (4) (MAZGĀŠANA UN ŽĀVĒŠANA)]	40°C	40°C	1351	✓	5,0	5,0	9:10	—	●	○	✓	✓	0	3,30	70	34	
			1351	✓	2,5	2,5	5:10	—	●	○	✓	✓	0	1,69	50	33	

✓ Atlasāms/papildu izvēle

- Nevar izvēlēties/nevar piemērot

● Nepieciešamais daudzums

○ Izvēles daudzums

Sensoru tehnoloģija – pielāgo ūdens un enerģijas patēriņu, kā arī programmas ilgumu atbilstoši mazgāšanas slodzei.

⚠ Mazgāšanas programmām ar temperatūru, kas augstāka par 50°C, iesakām labāk izmantot pulverveida, nevis šķidro mazgāšanas līdzekli, un ievērot norādījumus uz mazgāšanas līdzekļa iepakojuma.

* Izvēloties ciklu un izslēdzot centrifugēšanas ciklu, veļas mazgājamā mašīna ar žāvētāju tiks tikai iztukšota.

*** Pēc programmas pabeigšanas un veļas izgriešanas ar maksimālo izvēlēto veļas izgriešanas ātrumu un noklusējuma programmas iestatījumu.

Uz displeja vai lietošanas pamācībā norādītais cikla ilgums ir aptuvenš, pamatojoties uz standarta apstākļiem. Faktiskais ilgums var atšķirties atkarībā no vairākiem faktoriem, piemēram, ietilpstošā ūdens temperatūras un spiediena, apkārtējās vides temperatūras, mazgāšanas līdzekļa daudzuma, ielādes daudzuma un veida, ielādes līdzsvarošanas un izvēlētajām papildu opcijām. Norādītās vērtības programmām, izņemot programmu Eko 40-60, ir tikai orientējošas.

1) Eko 40-60 (mazgāšana) – testa mazgāšanas cikls saskaņā ar ES Ekodizaina regulu 2019/2014.

Energijas un ūdens patēriņa ziņā efektīvākā programma vidēji netīras kokvilnas veļas mazgāšanai.

Piezīme: displejā redzamās centrifūgas ātruma vērtības var nedaudz atšķirties no tabulā norādītajām.

4) Eko 40-60 (mazgāšana un žāvēšana) - testa mazgāšanas un žāvēšanas cikls saskaņā ar ES Ekodizaina regulu 2019/2014.

Lai piekļūtu "mazgāšanas un žāvēšanas" ciklam, izvēlieties mazgāšanas programmu "Eko 40-60" un iestatiet ☀ opcijas līmeni uz "1".

Energijas un ūdens patēriņa ziņā visefektīvākā programma vidēji netīras kokvilnas veļas mazgāšanai un žāvēšanai. Pēc cikla beigām apgērbu var nekavējoties ielikt skapī.

Visām testēšanas iestādēm:

2) Ilgs kokvilnas cikls: iestatiet programmu 40°C temperatūrā.

3) Ilgs sintētikas cikls: iestatiet ciklu 40°C temperatūrā.

Lai lejupielādētu pilno versiju, apmeklējiet vietni www.ikea.com

Ikdienas lietošana

1. Ievietojiet veļu

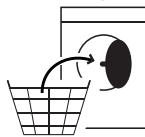

Sagatavojiet veļu, ņemot vērā ieteikumus sadaļā „PADOMI UN IETEIKUMI”. Atveriet durvis un ielādējiet veļu cilindrā, nepārsniedzot programmu diagrammā norādīto maksimālo ietilpību.

2. Aizveriet durvis



Nospiediet, līdz slēdzene sadzirdami tiek bloķēta, un pārbaudiet, vai starp durvju stiklu un gumijas blīvējumu nav iesprūduši veļi.

3. Atgrieziet ūdens krānu



Pārbaudiet, vai veļas žāvētājs ir pareizi pieslēgts ūdensvadam. Atgrieziet ūdens krānu.

Veļas mazgāšanas un žāvēšanas mašīnas ieslēgšana

Nospiediet pogu ; lampiņa mirgo lēni.

4. Programmas izvēle un cikla pielāgošana.

Šai ierīcei pieejamas šādas funkcijas:

- Tikai mazgāšana
- Mazgāšana un žāvēšana
- Tikai žāvēšana

Tikai mazgāšana

Izvēlieties nepieciešamo programmu, pagriežot „Programmas pārslēgu”.

Veļas mazgājāmā mašīna automātiski parāda noklusējuma temperatūras iestatījumu un mazgāšanas cikla ilgumu. Ja nepieciešams, pielāgojiet temperatūras un/vai veļas izgriešanas ātruma iestatījumus ar attiecīgajām pogām.

- Nospiediet pogu "Temp" , lai izietu cauri pakāpeniski zemākiem temperatūras iestatījumiem, līdz displejā tiek iestatīta aukstā mazgāšana un parādās (" - ").
- Nospiediet pogu "Griešanās ātrums" , lai izietu cauri pakāpeniski zemākiem griešanās ātruma iestatījumiem, līdz griešanās cikls tiek izslēgts (displejā parādās "0").
- Vēlreiz nospiežot pogu, atgriezīsiet pie augstākajiem iespējamiem iestatījumiem.
- Atlasiet vēlamās opcijas (ja nepieciešams).
- Lai atlasītu opciju, nospiediet pogu; tiek izgaismota attiecīgās pogas lampiņa.
- Lai atceltu opciju, vēlreiz nospiediet pogu; lampiņa izdziest.

Ja izvēlēta opcija nav saderīga ar iestatīto programmu, atskanēs kļūdas brīdinājuma signāls un indikatora lampiņa mirgos trīs reizes. Opcija nav atlasīta.

Mazgāšana un žāvēšana

Lai mazgātu un žāvētu veļas ielādi bez pārtraukuma starp mazgāšanas un žāvēšanas cikliem, pārliecinieties, ka veļas ielāde nepārsniedz maksimāli pieļaujamo žāvēšanas slodzi izvēlētajai programmai (skat. aili "Maksimālā slodze žāvēšanas ciklam" programmas tabulā).

1. Sekojiet norādījumiem sadaļā „Tikai mazgāšana” lai atlasītu un, ja nepieciešams, pielāgotu vēlamu programmu.
2. Nospiediet "Žāvēšanas iestatījumi", lai izvēlētos vajadzīgo žāvēšanas režīmu. Pieejami divi žāvēšanas režīmi: automātiskais un ar taimeri.

Automātiska žāvēšana ar izvēles līmeņiem:

Automātiskajā žāvēšanas režīmā veļas mazgājāmā mašīna ar žāvētāju žāvē veļu līdz brīdim, kad sasniegts iestatītais sausuma līmenis.

Vienreiz nospiežot pogu "Žāvēšanas iestatījumi", automātiski tiek izvēlēts augstākais žāvēšanas līmenis, kas pieejams izvēlētajai programmai.

Lai samazinātu sausuma līmeni, vēlreiz nospiediet pogu.

Pieejami šādi līmeņi:

Skapis : veļa ir pilnīgi sausa un gatava ievietošanai skapī bez gludināšanas.

Briesmas : veļa vēl ir nedaudz mitra, lai izvairītos no burzīšanās. Apģērbs jāpakar, lai tas ar gaisu pilnībā izžūtu. Gludināšana : veļa ir gana mitra, lai padarītu gludināšanu vienkāršāku.

Žāvēšanas režīms ar taimeri:

Atkārtoti nospiediet pogu "Žāvēšanas iestatījumi", lai iestatītu žāvēšanas režīmu ar taimeri. Pēc visu automātiskās žāvēšanas līmeņu iziešanas turpiniet spiest pogu "Žāvēšanas iestatījumi", līdz tiek parādīts vēlamais laiks. Iespējams iestatīt vērtības no 210 līdz 30 minūtēm.

Lai izmazgātu veļas ielādi, kas ir lielāka par maksimālo pieļaujamo veļas daudzumu žāvēšanai (sk. aili "Maksimālais daudzums veļas žāvēšanas ciklam" programmas tabulā), pēc mazgāšanas cikla beigām un pirms žāvēšanas cikla uzsākšanas izņemiet dažus apģērbus.

Rīkojieties šādi:

1. Sekojiet norādījumiem sadaļā „Tikai mazgāšana” lai atlasītu un, ja nepieciešams, pielāgotu vēlamu programmu.
2. Neiekļaujiet žāvēšanas ciklu.
3. Tiklīdz mazgāšanas cikls ir beidzies, atveriet durvis un izņemiet daļu veļas, lai samazinātu veļas apjomu. Tagad sekojiet norādījumiem funkcijai „Tikai žāvēšana”.

N.B.: pirms durvju atvēršanas pēc žāvēšanas ierīcei vienmēr kādu laiku jāļauj atdzist. Izmantojot iepriekš iestatītos ciklus „Mazgāšana un žāvēšana 45” un „Mazgāšana un žāvēšana 90” nav nepieciešams atlasīt un palaist žāvēšanas ciklu.

Tikai žāvēšana

Šī funkcija izmantojama, lai izžāvētu mitru veļu, kas pirms tam izmazgāta veļas mazgājāmā un žāvējamā mašīnā vai ar rokām.

1. Izvēlieties piemērotu programmu veļai, kuru vēlaties žāvēt (piemēram, izvēlieties kokvilnu, lai žāvētu mitru kokvilnas veļu).
2. Nospiediet pogu "Tikai žāvēt", lai žāvētu bez mazgāšanas cikla.
3. Nospiediet "Žāvēšanas iestatījumi", lai izvēlētos vajadzīgo žāvēšanas režīmu. Pieejami divi žāvēšanas režīmi: automātiskais un ar taimeri.

Automātiska žāvēšana ar izvēles līmeņiem:

Automātiskajā žāvēšanas režīmā veļas mazgājāmā mašīna ar žāvētāju žāvē veļu līdz brīdim, kad sasniegts iestatītais sausuma līmenis. Vienreiz nospiežot pogu "Žāvēšanas iestatījumi", automātiski tiek izvēlēts augstākais žāvēšanas līmenis, kas pieejams izvēlētajai programmai. Lai samazinātu sausuma līmeni, vēlreiz nospiediet pogu.

Pieejami šādi līmeņi:

Skapis : veļa ir pilnīgi sausa un gatava ievietošanai skapī bez gludināšanas.

Pakaramais : veļa vēl ir nedaudz mitra, lai izvairītos no burzīšanās. Apģērbs jāpakar, lai tas ar gaisu pilnībā izžūtu. Gludināšana : veļa ir gana mitra, lai padarītu gludināšanu vienkāršāku.

Žāvēšanas režīms ar taimeri:

Atkārtoti nospiediet pogu "Žāvēšanas iestatījumi", lai iestatītu žāvēšanas režīmu ar taimeri. Pēc visu automātiskās žāvēšanas līmeņu iziešanas turpiniet spiest pogu "Žāvēšanas iestatījumi", līdz tiek parādīts vēlamais laiks. Iespējams iestatīt vērtības no 210 līdz 30 minūtēm.

N.B.: pirms durvju atvēršanas pēc žāvēšanas ierīcei vienmēr kādu laiku jāļauj atdzist.

5. PAREIZA MAZGĀŠANAS LĪDZEKĻA DAUDZUMA IZMANTOŠANA

Izvelciet aplāti un ielejiet mazgāšanas līdzekli attiecīgajos nodaļumos, kā aprakstīts sadaļā "Mazgāšanas līdzekļa dozators".

Tas ir nepieciešams tikai tad, ja tiek izmantota tikai mazgāšanas vai mazgāšanas + žāvēšanas programma.



6. Programmas atliktā palaišana

- Lai iestatītu atlasītās programmas atlikto palaišanu (maksimāli pēc 24 h), nospiediet pogu, lai iestatītu vēlamu atlikšanas laiku.

- Kad šī funkcija ir iespējota, displejā iedegas simbols . Lai atceltu aizkavēto palaišanu, turiet pogu nospiestu, līdz displejā redzamā vērtība ir "0".

7. PROGRAMMAS PALAIŠANA.

Aizveriet mazgāšanas līdzekļa dozatoru un nospiediet "Palaišana/apturēšana"  pogu.

Mašīna aizslēgs durvis ( simbols izslēdzas), un trumulis sāk griezties; durvis tiks atslēgtas ( simbols ieslēdzas) un tad atkal aizslēgtas ( simbols izslēdzas) kā katra mazgāšanas fāzes sagatavošanas posms. "Klikšķa" troksnis ir durvju aizslēgšanas mehānisma daļa. Ūdens ieplūst trumulī, un, līdzko durvis ir aizslēgtas, tiek uzsākta mazgāšanas fāze.

8. PAŠLAIK AKTĪVAS PROGRAMMAS ATCELŠANA (JA NEPIECIEŠAMS)

Nospiediet un turiet nospiektu pogu  displejā tiek rādīts atpakaļskaitīšanas signāls, līdz veļas žāvētājs apstājas.



Ja ūdens līmenis un temperatūra ir pietiekoši zema, durvis atbloķējas un tās var atvērt.

Ja cilindrā ir ūdens, durvis netiek atbloķētas. Lai atbloķētu durvis, ieslēdziet veļas mazgājamo mašīnu, izvēlieties programmu CENTRIFUGĒŠANA UN IZLIEŠANA un izslēdziet centrifūgas funkciju, iestatot centrifūgas ātrumu uz "0". Programmas beigās ūdens tiek novadīts un durvis tiek atbloķētas.

9. VEĻAS MAZGĀJAMĀS UN ŽĀVĒJAMĀS MAŠĪNAS IZSLĒGŠANAS PĒC PROGRAMMAS DARBĪBAS BEIGĀM.

Kad programma beigusi darboties, uz displeja parādās uzraksts "END". Durvis var atvērt tikai tad, ja iedegas simbols .

Pārliecinieties, vai durvju atbloķēšanas simbols ir iedegts, pēc tam atveriet durvis un izņemiet veļu.

Nospiediet , lai izslēgtu veļas mazgājamo un žāvējamo mašīnu. Lai taupītu enerģiju, gadījumos, ja ierīce netiek manuāli izslēgta ar  pogu, tā automātiski izslēdzas aptuveni 10 minūtes pēc programmas darbības beigām.

Atstājiet durvis atvērtas, lai ļautu ierīces iekšpusei nožūt.

Padomi un ieteikumi**Sašķirojiet veļu atbilstoši**

Auduma veidam/kopšanas etiķetei (kokvilna, jaukti audumi, sintētika, vilna, priekšmeti mazgāšanai ar rokām).

Krāsai (nodaliet atsevišķi krāsaino un balto veļu, jaunus krāsainos apģērbus mazgājiet atsevišķi).

Delikātu apģērbus (mazgājiet nelielus apģērba gabalus – piemēram, neilona zeķes – un apģērbus ar āķīšiem – piemēram, krūšturus – auduma maisā vai spilvendrānā ar rāvējslēdzēju).

Iztukšojiet visas kabatas

Tādi priekšmeti kā monētas vai šķiltavas var sabojāt jūsu veļu un veļas mašīnas cilindru.

Ievērojiet devu ieteikumus / piedevas

Tas optimizē mazgāšanas rezultātu, novērš kairinošus mazgāšanas līdzekļa pārpalikumus izmazgātajā veļā un ļauj ietaupīt naudu, novēršot mazgāšanas līdzekļa pārpalikumu izšķērdēšanu.

Izmantojiet zemu temperatūru un ilgāku darbības laiku

Enerģijas patēriņa ziņā visefektīvākās programmas parasti ir tās, kas darbojas zemākā temperatūrā un ilgāku laiku.

Ievērojiet ielādes izmērus





Lai taupītu ūdeni un enerģiju, veļas mazgājāmā mašīnā ielādējiet veļu līdz ietilpībai līdz tilpumam, kas norādīta tabulā "PROGRAMMU DIAGRAMMA".

Troksnis un atlikušā mitruma saturs

Tos ietekmē griešanās ātrums: jo lielāks griešanās ātrums centrifugēšanas fāzē, jo lielāks troksnis un mazāks atlikušā mitruma saturs.

MAZGĀŠANAS SIMBOLI APĢĒRBA KOPŠANAS ETIĶETĒS

Vērtība, kas norādīta bļodas simbolā, ir maksimālā pieļaujamā temperatūra apģērba gabala mazgāšanai.

-  Drīkst mazgāt veļas mašīnā
-  Mazgāt saudzīgi
-  Mazgāt īpaši saudzīgi
-  Mazgāt tikai ar rokām
-  Nemazgāt

TAUPIET ENERĢIJU UN SAUDZĒJIET APKĀRTĒJO VIDI

- Ievērojot veļas apjoma ierobežojumus, kas norādīti programmu tabulā, optimizēsiet enerģijas, ūdens un mazgāšanas līdzekļa patēriņu un samazināsiet mazgāšanas laiku.
- Neizmantojiet lielāku daudzumu mazgāšanas līdzekļa kā mazgāšanas līdzekļa ražotāja norādījumos.
- Ietaupiet elektroenerģiju, izmantojot 60°C, nevis 90°C mazgāšanas programmu, vai 40°C, nevis 60°C mazgāšanas programmu. Kokvilnas apģērbiem iesakām izmantot programmu Eko 40-60, kas ir ilgāka, bet patērē mazāk enerģijas.
- Lai taupītu enerģiju mazgājot un žāvējot veļu, atlasiet augstāko pieejamo centrifūgas ātrumu, lai samazinātu atlikušā ūdens daudzumu veļā pēc mazgāšanas cikla beigām.

Kā rīkoties, ja...

Veļas mašīna ir aprīkota ar dažādām automātiskām drošības un atgriezeniskās saites funkcijām. Tās norāda uz kļūdām un nepieciešamo apkopi.







Problēma	Iespējamie iemesli / risinājumi:
Veļas mašīna neieslēdzas.	<ul style="list-style-type: none"> Spraudnis nav ievietots kontaktligzdā vai nav ievietots pietiekami, lai veidotu kontaktu. Radusies barošanas kļūme.
Nevar ieslēgt mazgāšanas ciklu.	<ul style="list-style-type: none"> Nav nospiesta "Ieslēgt/izslēgt" poga. Nav nospiesta "Palaišana/Apturēts" poga. Nav atgriezts ūdenskrāns. Ir iestatīta "Atliktā palaišana". Durvis nav pilnībā aizvērtas.
Veļas mašīna neuzpilda ūdeni (displejā tiek parādīts ziņojums "h2o"). Skaņas signāls atskan ik pēc 5 sekundēm.	<ul style="list-style-type: none"> Ūdens ieplūdes šļūtene nav pievienota pie krāna. Šļūtene ir saliekta. Nav atgriezts ūdenskrāns. Ūdensvadā ir pārtraukta ūdens padeve. Nav pietiekama spiediena. Nav nospiesta "Palaišana/Apturēts" poga.
Veļas mašīna uzņem un notecina ūdeni nepārtraukti.	<ul style="list-style-type: none"> Noteces šļūtene nav uzstādīta 65 līdz 100 cm no zemes. Noteces šļūtenes gals ir iemērķts ūdenī. Noteces savienotājam uz sienas nav gaisa ventilācijas atveres. Ja problēma pēc šo pārbaužu veikšanas saglabājas, tad aizveriet ūdens krānu, izslēdziet veļas mašīnu un izsauciet pēcpalīdzības servisu. Ja mājoklis atrodas vienā no ēkas augšējiem stāviem, reizēm var rasties sifona efekts, tādējādi izraisot nepārtrauktu veļas mašīnas uzpildīšanos ar ūdeni un tā noteci. Lai novērstu šāda veida problēmas, tirgū ir pieejami īpaši pretsifona efekta vārsti.
Veļas mašīna nenovada ūdeni vai neveic veļas izgriešanu.	<ul style="list-style-type: none"> Programma neietver drenāžas funkciju: izmantojot dažas programmas, tā ir aktivizējama manuāli. Noteces šļūtene ir saliekta. Noteces līnija ir aizsprostota.
Veļas mašīna pārmērīgi vibrē centrifūgas darbības cikla laikā.	<ul style="list-style-type: none"> Uzstādīšanas laikā cilindrs nebija pareizi atbloķēts. Veļas mašīna nav nolīmeņota. Veļas mašīna ir iespiesta starp mēbelēm un sienu.
Ūdens noplūde no veļas mašīnas.	<ul style="list-style-type: none"> Ūdens ieplūdes šļūtene nav pareizi nostiprināta. Mazgāšanas līdzekļa dozators ir aizsērējis. Noteces šļūtene nav pienācīgi nostiprināta.
Mašīna ir bloķēta, un displejā mirgo kļūdas kods (piemēram, F-01, F-..).	<ul style="list-style-type: none"> Izslēdziet veļas mašīnu, atvienojiet to no elektrotīkla un uzgaidiet aptuveni 1 minūti, pirms ieslēgt to vēlreiz. Ja problēmu neizdodas novērst, sazinieties ar klientu apkalpošanas dienestu.
Veidojas pārāk daudz putu.	<ul style="list-style-type: none"> Mazgāšanas līdzeklis nav saderīgs ar veļas mazgājamo mašīnu (tam jābūt uzrakstam "veļas mazgājāmām mašīnām", "mazgāšanai ar rokām un veļas mašīnām" vai tamlīdzīgi). Pārmērīgs dozējums.
Durvis ir bloķētas, kļūmes indikators ir/nav iedegts, un programma nedarbojas.	<ul style="list-style-type: none"> Durvis tiek bloķētas strāvas pārrāvuma gadījumā. Programma automātiski atsāks darbu, tiklīdz strāvas padeve būs atjaunota. Veļas mašīna ir nogaides režīmā. Programma automātiski atsāks darbu, tiklīdz tiks novērsti dīkstāves iemesli.

Tehniskie dati

IKEA	UDDARP	5 / 8	220-240 50	E / C	0,531 / 0,078	266 / 63	62 / 48	B	4	0,5	81	D
Zīmols	Modelis	Nominālā ietilpība (kg)	Spriegums (V) Frekvence (Hz)	Energoefektivitātes klase pabeigta ciklam/mazgāšanas ciklam	Enerģijas patēriņš kWh uz kilogramu uz ciklu mazgāšanas un žāvēšanas ciklam/mazgāšanas ciklam	Svērtais enerģijas patēriņš kWh uz katrām 100 pabeigtiem cikliem/mazgāšanas cikliem	Svērtais ūdens patēriņš kWh uz katru ciklu litrā pabeigtiem cikliem/mazgāšanas cikliem	Centrifūģēšanas efektivitātes klase	Enerģijas patēriņš		Trokšņa emisija eco 40-60 programmas laikā (griešanās fāzē) dB(A)	Trokšņa emisijas klase
								atliktā palaišana (W)	gaidīšanas režīms (W)			

Lai lejupielādētu pilno versiju, apmeklējiet vietni www.ikea.com

Installatie

-  Lees het veiligheidsboekje en raadpleeg de montage-instructies. De fabrikant aanvaardt geen aansprakelijkheid voor schade of letsel als gevolg van het niet in acht nemen van de veiligheidsvoorschriften.
-  Zorg ervoor dat alle transportbouten verwijderd zijn.
-  Sluit slangen en kabel op de juiste manier aan.
-  Het apparaat moet verplaatst en geïnstalleerd worden door twee of meer personen - risico voor verwondingen. Gebruik beschermende handschoenen om uit te pakken en te installeren - risico voor snijwonden.
-  Controleer bij de installatie van het apparaat of de vier pootjes stevig op de vloer rusten, stel ze naar wens af en controleer of het apparaat exact horizontaal staat en gebruik hiervoor een waterpas.
-  Als het apparaat geïnstalleerd wordt op hout of een "vlottende" vloer (sommige parketten en laminaat), bevestig een plaat van 60 x 60 x 3 cm (minstens) multiplex aan de vloer en plaats daar het apparaat op.
-  Sluit de watertoevoerslang(en) op de waterleiding aan, volgens de voorschriften van het Waterleidingbedrijf.
-  De wasmachine is uitgerust met transportschroeven, om mogelijke interne schade tijdens het vervoer te voorkomen. Voordat u de wasmachine in gebruik neemt, moeten de transportschroeven verwijderd worden. Dek de openingen af met de 4 bijgesloten plastic doppen.

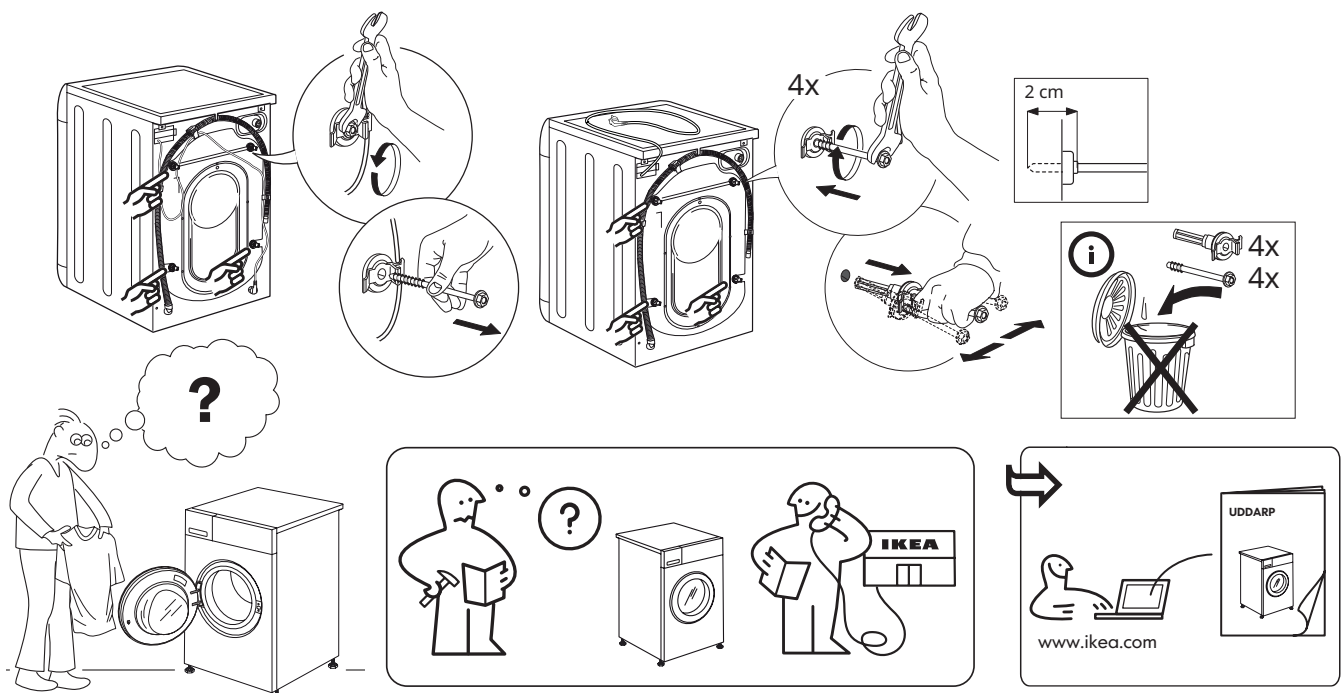



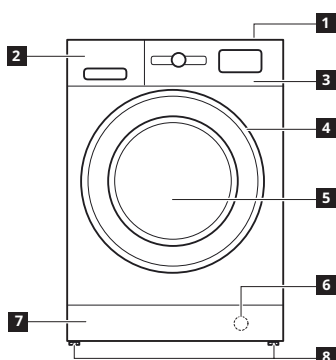

Productbeschrijving



- 1** Top
- 2** Wasmiddeldoseerbakje
- 3** Bedieningspaneel
- 4** Deurknop
- 5** Deur
- 6** Waterfilter - Achter het kickpaneel
- 7** Verwijderbaar kickpaneel
- 8** Verstelbare pootjes (2)

WASMIDDELDSEERBAKJE

1. Hoofdwaskvakje 
 - Hoofdwasmiddel
 - Vlekkenmiddelen
 - Waterontharder
2. Voorwasvakje 
 - Voorwasmiddel 
3. Wasverzachervakje
 - Wasverzachter
 - Vloeibaar stijfsel

 Giet wasverzachter of stijfseloplossing in het vak zonder het "MAX"-niveau te overschrijden.

4. Ontspanknop (Drukken om de plaat te verwijderen voor reiniging)

Gebruik bij voorkeur scheidingswand **A** bij het wassen met een vloeibaar wasmiddel om ervoor te zorgen dat de juiste hoeveelheid wasmiddel gebruikt wordt (de scheidingswand zit in het zakje met de instructies). Verplaats de scheidingswand in sleuf **B** wanneer wasmiddel gebruikt wordt.

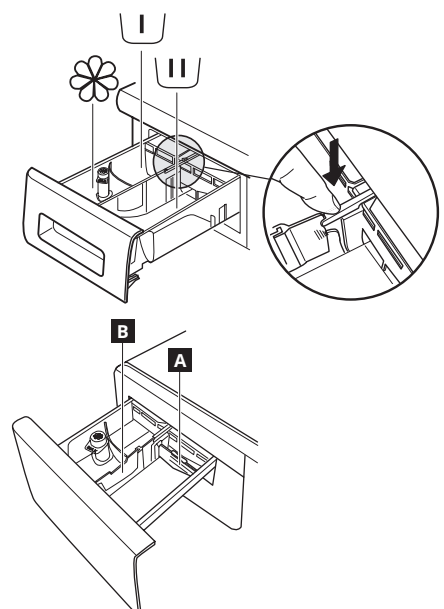

Bedieningspaneel

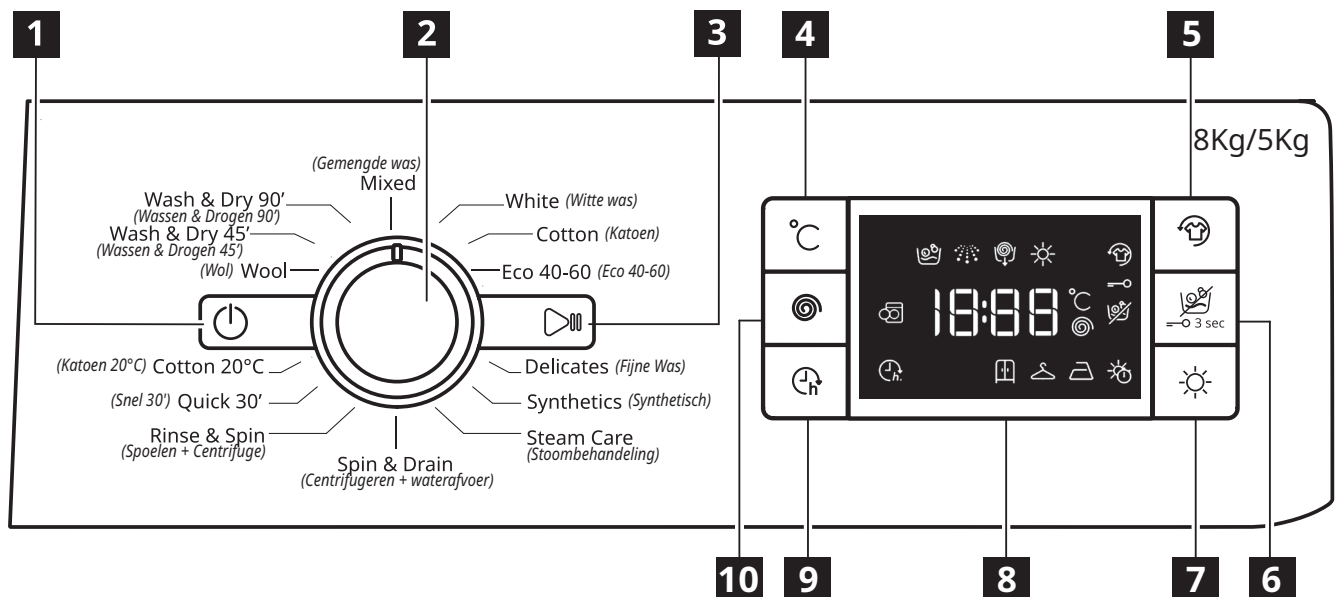

- 1** "AAN/UIT"-toets
- 2** Keuze programma
- 3** Start / Pauze-knop
- 4** Temperatuurtoets
- 5** Fris Plus-knop
- 6** Enkel Drogen-knop/Slot-knop
- 7** Knop Drooginstellingen
- 8** Display
- 9** Toets "Start selectie"
- 10** Toets centrifugeersnelheid

De opties/functies zijn niet bij alle wasprogramma's beschikbaar. Een optie/functie kan een andere uitsluiten omdat de opties/functies niet compatibel zijn.

DISPLAYINDICATORS

	Fris Plus	Deze indicator zal branden <ul style="list-style-type: none"> • nadat u op de toets Fris Plus hebt gedrukt.
	Startvertraging	Deze indicator zal branden <ul style="list-style-type: none"> • nadat u op de Startvertragingstoets heeft gedrukt.
	Toetsenvergrendeling	Deze indicator zal branden <ul style="list-style-type: none"> • nadat de functie "Toetsenvergrendeling" geactiveerd is door de toets 6 gedurende 3 seconden in te drukken.

Eerste gebruik

Zie de sectie DAGELIJKS GEBRUIK voor instructies over het selecteren en starten van een programma.

WERKING EERSTE CYCLUS

Verwijder alle productie-afval:

- Het programma starten **zonder wasgoed** (met lege trommel).
- Kies het programma "Katoen" met een temperatuur ingesteld op 60°C.

- Doe een klein beetje wasmiddel (maximaal 1/3 van de hoeveelheid die aanbevolen wordt door de fabrikant voor licht vervuild wasgoed) in het hoofdwasvakje van het wasmiddeldoseerbakje.

Programmatabel

Maximale belading 8 Kg Stroomingang in uitgeschakelde modus is 0,5 W / in ingeschakelde modus 8 W								Wasmiddelen en additieven			Aanbevolen wasmiddel		Rest-vocht % (***)	Energieverbruik kWh	Totaal water l	Was-temperatuur°C	
Wascyclus	Temperaturen		Max centrifugeer-snelheid rpm	Drogen	Max. belading voor wassen (kg)	Max. belading voor drogen (kg)	Duur (uur : min)	Voorwas	was	Wasverzachter	Poeder	Vloeibaar					
	Instelling	Range															
								☐	☑	☒							
MIXED [GEMENGDE WAS]	40°C	☑ - 40°C	1000	☑	8,0	5,0	0:59	-	●	○	-	☑	-	-	-	-	-
WHITE [WITTE WAS]	60°C	☑ - 90°C	1400	☑	8,0	5,0	2:45	● (90°)	●	○	☑	-	49	0,90	90	55	
COTTON (2) [KATOEN (2)]	40°C	☑ - 60°C	1400	☑	8,0	5,0	3:55	-	●	○	☑	☑	49	1,40	105	45	
ECO 40-60 (1) (WASH) [ECO 40-60 (1) (WASSEN)]	40°C	40°C	1351	☑	8,0	5,0	3:30	-	●	○	☑	☑	53	0,77	54	33	
			1351	☑	4,0		2:45	-	●	○	☑	☑	53	0,65	52	36	
			1351	☑	2,0		2:10	-	●	○	☑	☑	53	0,45	37	33	
DELICATES [FIJNE WAS]	30°C	☑ - - 30°C	-	☑	1,0	1,0	1:20	-	●	○	-	☑	-	-	-	-	-
SYNTHETICS (3) [SYNTHETISCH (3)]	40°C	☑ - 60°C	1200	☑	4,0	4,0	2:55	-	●	○	☑	☑	35	0,8	55	43	
STEAM CARE [STOOMBEHANDELING]	-	-	-	-	2,0	-	0:20	-	-	-	-	-	-	-	-	-	-
SPIN & DRAIN * [CENTRIFUGEREN + WATERAFVOER *]	-	-	1400	☑	8,0	5,0	0:10	-	-	-	-	-	-	-	-	-	-
RINSE & SPIN [SPOELEN + CENTRIFUGE]	-	-	1400	☑	8,0	5,0	0:55	-	-	○	-	-	-	-	-	-	-
QUICK 30' [SNEL 30']	30°C	☑ - 30°C	800	-	4,5	-	0:30	-	●	○	-	☑	71	0,20	45	27	
COTTON 20°C [KATOEN 20°C]	20°C	☑ - 20°C	1400	☑	8,0	5,0	1:50	-	●	○	-	☑	49	0,16	90	22	
WOOL [WOL]	40°C	☑ - 40°C	800	☑	2,0	2,0	1:25	-	●	○	-	☑	-	-	-	-	-
WASH & DRY 45' [WASSEN & DROGEN 45']	30°C	30°C	1400	☑	1,0	1,0	0:45	-	●	○	-	☑	-	-	-	-	-
WASH & DRY 90' [WASSEN & DROGEN 90']	30°C	30°C	1200	☑	2,0	2,0	1:30	-	●	○	-	☑	-	-	-	-	-
ECO 40-60 (4) (WASH&DRYING) [ECO 40-60 (4) (WASSEN&DROGEN)]	40°C	40°C	1351	☑	5,0	5,0	9:10		●	○	☑	☑	0	3,30	70	34	
			1351	☑	2,5	2,5	5:10		●	○	☑	☑	0	1,69	50	33	

☑ Selecteerbaar/optoneel - Niet selecteerbaar/van toepassing ● Vereiste hoeveelheid ○ Optionele hoeveelheid

Sensortechnologie - sensortechnologie past het water- en energieverbruik en de duur van het programma aan de hoeveelheid wasgoed aan.

⚠ Voor wasprogramma's met temperaturen boven 50°C raden we aan waspoeder te gebruiken in plaats van vloeibaar wasmiddel, en de aanwijzingen op de wasmiddelverpakking te volgen.

* Door de cyclus te selecteren en de centrifugatie uit te schakelen, zal de was- en droogmachine zal alleen water afpompen.

*** Na afloop van het programma en centrifuge aan de hoogste snelheid, in default programma-instelling.

De cyclusduur die op het display of in de handleiding wordt aangegeven, is een schatting op basis van standaardomstandigheden. De werkelijke duur kan variëren afhankelijk van verschillende factoren, zoals de temperatuur en druk van het binnenkomende water, de omgevingstemperatuur, de hoeveelheid wasmiddel, de hoeveelheid en het type belading, de verdeling van de lading en eventuele extra opties die zijn geselecteerd. De waarden die aangegeven worden voor andere programma's dan het Eco 40-60 programma zijn slechts indicatief.

1) Eco 40-60 (Wassen) - Test wascyclus in overeenstemming met EU Ecodesign-regelgeving 2019/2014.

Het meest efficiënte programma wat energie- en waterverbruik voor het wassen van normaal vervuilde katoenen wasgoed betreft.

Opmerking: de op het display aangegeven centrifugesnelheden kunnen enigszins afwijken van de in de tabel aangegeven waarden.

4) Eco 40-60 (Wassen & Drogen) - Test was- en droogcyclus in overeenstemming met EU Ecodesign-regelgeving 2019/2014.

Voor toegang tot de cyclus "wassen en drogen", kies het wasprogramma "Eco 40-60" en stel het ☀ optieniveau in voor „☐“. Het meest efficiënte programma wat energie- en waterverbruik voor het wassen en drogen van normaal vervuilde katoenen wasgoed betreft. Aan het einde van de cyclus, kunnen de kledingsstukken onmiddellijk in de kast gelegd worden.

Voor alle testinstituten:

2) Lange katoencyclus: stel het programma in op een temperatuur van 40°C.

3) Lange cyclus synthetisch: stel de cyclus in op een temperatuur van 40°C.

Dagelijks gebruik

1. Was in de machine doen



Sorteer uw wasgoed volgens de aanbevelingen in de paragraaf "HINTS EN TIPS". Open de deur en laad het wasgoed in de trommel, zonder de maximale laadcapaciteiten zoals aangegeven in de programmatabel te overschrijden.

2. Deur sluiten



Druk totdat de vergrendeling hoorbaar vergrendelt en controleer of er geen wasgoed vastzit tussen het deurglas en de rubberen afdichting.

3. Kraan opendraaien



Controleer of de was- en droogmachine correct is aangesloten op de waterleiding. Draai de kraan open.

Schakel de was- en droogmachine in

Druk op de toets ; het lampje knippert traag.

4. Een programma selecteren en een cyclus aanpassen.

De volgende functies zijn mogelijk met dit apparaat:

- Enkel wassen
- Wassen en drogen
- Enkel drogen

Enkel wassen

Selecteer het gewenste programma met de draaiknop voor het kiezen van het programma.

De wasmachine geeft automatisch de standaardtemperatuurinstelling weer en vervolgens de duur van de wascyclus. Stel zo nodig de temperatuur- en/of centrifugesnelheidsinstellingen af met de betreffende toetsen.

- Druk op de knop "Temp°" om de steeds lagere temperatuurinstellingen te doorlopen totdat de koude was ingesteld is ("-") die op het display wordt weergegeven.
- Druk op de knop "Centrifugesnelheid" om de steeds lagere instellingen voor de centrifugeersnelheid te doorlopen totdat de centrifugeercyclus uitgeschakeld wordt ("0" weergegeven op het display).
- Druk opnieuw op de toets om de hoogste instelling opnieuw in te stellen.
- Selecteer de vereiste opties (indien nodig).
- Druk op de toets om de optie te selecteren; het lampje van de respectievelijke knop brandt.
- Druk opnieuw op de toets om de optie te annuleren; het lampje gaat uit.

Als de geselecteerde optie niet compatibel is met het ingestelde programma, klinkt er een foutwaarschuwingstoon en knippert het indicatielampje drie keer. De optie is niet geselecteerd.

Wassen en drogen

Om een lading te wassen en drogen zonder onderbreking tussen de was- en droogcyclus, moet u ervoor zorgen dat de lading de maximaal toelaatbare drooglading voor het geselecteerde programma niet overschrijft (zie de kolom "Max. lading voor droogcyclus" in de programmatabel).

1. Volg de instructies in de paragraaf "Alleen wassen" om het gewenste programma te selecteren en, indien nodig, aan te passen.
2. Druk op "Drooginstellingen" om de gewenste droogmodus te selecteren. Er zijn twee droogmodi beschikbaar: automatisch of timer.

Automatisch drogen met selecteerbare niveaus:

In de automatische droogmodus droogt de was-droogcombinatie het wasgoed totdat het ingestelde droogniveau bereikt is.

Door eenmaal op de knop "Drooginstellingen" te drukken, wordt automatisch het hoogste beschikbare droogniveau voor het geselecteerde programma geselecteerd.

Druk nogmaals op de knop om het droogniveau te verlagen. De volgende niveaus zijn beschikbaar::

Kast : het wasgoed is helemaal droog en kan zonder strijken in de kast worden opgeborgen.

Kledinghanger : het wasgoed wordt licht vochtig gelaten om kreuken te voorkomen. De kleding moet opgehangen worden om volledig aan de lucht te drogen.

Strijkijzer : de kleding wordt redelijk vochtig gelaten om het strijken gemakkelijker te maken.

Droogmodus timer:

Druk herhaaldelijk op de knop "Drooginstellingen" om de timer-droogmodus in te stellen. Nadat u alle automatische droogniveaus hebt doorlopen, blijft u op de knop "Drooginstellingen" drukken totdat de gewenste tijd wordt weergegeven. Er kunnen waarden van 210 tot 30 minuten ingesteld worden.

Om een lading wasgoed te wassen die groter is dan de maximaal toelaatbare lading om te drogen (zie de kolom "Max. lading voor droogcyclus" in de programmatabel), dient u een paar kledingstukken te verwijderen zodra de wascyclus voltooid is voordat u de droogcyclus start.

Ga als volgt te werk:

1. Volg de instructies in de paragraaf "Alleen wassen" om het gewenste programma te selecteren en, indien nodig, aan te passen.
2. Neem geen droogcyclus op.
3. Zodra de wascyclus voltooid is, opent u de deur en verwijdert u een paar kledingstukken om de lading te verminderen. Volg nu de aanwijzingen voor "Enkel drogen".

N.B.: laat na het drogen altijd een afkoelperiode toe voordat u de deur opent. Bij gebruik van de twee vooraf ingestelde programma's "Wassen & Drogen 45'" en "Wassen & Drogen 90'", is het niet nodig om een droogcyclus te selecteren en te starten.

Enkel drogen

Deze functie wordt gebruikt om een natte lading te drogen die eerder in de was- en droogmachine of met de hand gewassen werd.

1. Selecteer een geschikt programma voor het wasgoed dat u wilt drogen (selecteer bijvoorbeeld katoen om nat katoenen wasgoed te drogen).
2. Druk op de knop "Enkel drogen" om te drogen zonder een wascyclus uit te voeren.
3. Druk op "Drooginstellingen" om de gewenste droogmodus te selecteren. Er zijn twee droogmodi beschikbaar: automatisch of timer.

Automatisch drogen met selecteerbare niveaus:

In de automatische droogmodus droogt de was-droogcombinatie het wasgoed totdat het ingestelde droogniveau bereikt is. Door eenmaal op de knop "Drooginstellingen" te drukken, wordt automatisch het hoogste beschikbare droogniveau voor het geselecteerde programma geselecteerd. Druk nogmaals op de knop om het droogniveau te verlagen.

De volgende niveaus zijn beschikbaar::

Kast : het wasgoed is helemaal droog en kan zonder strijken in de kast worden opgeborgen.

Kledinghanger : het wasgoed wordt licht vochtig gelaten om kreuken te voorkomen. De kleding moet opgehangen worden om volledig aan de lucht te drogen.

Strijkijzer : de kleding wordt redelijk vochtig gelaten om het strijken gemakkelijker te maken.

Droogmodus timer:

Druk herhaaldelijk op de knop "Drooginstellingen" om de timer-droogmodus in te stellen. Nadat u alle automatische droogniveaus hebt doorlopen, blijft u op de knop "Drooginstellingen" drukken totdat de gewenste tijd wordt weergegeven. Er kunnen waarden van 210 tot 30 minuten ingesteld worden.

N.B.: laat na het drogen altijd een afkoelperiode toe voordat u de deur opent.





5. DE JUISTE HOEVEELHEID WASMIDDEL GEBRUIKEN

Trek het bakje naar buiten en giet het wasmiddel in de daarvoor bestemde vakjes zoals beschreven in "Wasmiddelbakje". Dit is alleen nodig bij het gebruik van alleen wassen of wassen + drogen.

6. De start van een programma uitstellen

- Om het geselecteerde programma op een later moment te starten (tot 24 uur), druk op de toets om de gewenste vertraging in te stellen.
- Het symbool  brandt op de display wanneer deze functie geactiveerd is. Om de uitgestelde start te annuleren druk nogmaals op de toets tot de waarde "0" verschijnt op de display.

7. EEN PROGRAMMA STARTEN.

Sluit het wasmiddelbakje en druk op de toets "Start/Pauze" . De machine vergrendelt de deur (symbool  uit) en de trommel begint te draaien; de deur wordt ontgrendeld (symbool  aan) en vervolgens weer vergrendeld (symbool  uit) vóór elk wasprogramma. Het klikgeluid is het geluid van de deurvergrendeling. Zodra de deur is vergrendeld, stroomt er water de trommel binnen en start het wasprogramma.

8. EEN PROGRAMMA IN UITVOERING ANNULEREN (INDIEN NODIG)



Houd de knop  ingedrukt; op het display, wordt er afgeteld totdat de was- en droogmachine stopt.

Als het waterniveau en de temperatuur laag genoeg zijn, wordt de deur ontgrendeld en kan worden geopend.

De deur blijft vergrendeld als er water in de trommel staat. Om de deur te ontgrendelen schakelt u de was- en droogmachine in, selecteert u het programma "Centrifugeren en Waterafvoer" en schakelt u de centrifuge-functie uit door de centrifugesnelheid op 0 te zetten. Het water wordt afgevoerd en de deur wordt ontgrendeld aan het einde van het programma.

9. DE WAS- EN DROOGMACHINE UITSCHAKELEN AAN HET EINDE VAN EEN PROGRAMMA.

Aan het einde van de cyclus wordt "EINDE" weergegeven op het display, de deur kan enkel geopend worden wanneer het  symbool oplicht. Controleer of het symbool deur ontgrendeld brandt, open vervolgens de deur en haal de was eruit.

Druk op  om de wass-droger uit te schakelen. Als de wasmachine niet manueel wordt uitgeschakeld met de toets , wordt om energie te besparen de wasmachine automatisch uitgeschakeld ongeveer 10 minuten na het einde van het programma.

Laat de deur op een kier staan zodat de binnenzijde van de was- en droogmachine kan drogen.

Hints en tips**Sorteer het wasgoed op**

Soort stof/waslabel (katoen, gemengde vezels, synthetische stoffen, wol, handwas artikelen).
Kleur (gekleurde en witte artikelen scheiden, nieuwe gekleurde artikelen apart wassen).
Fijne was (kleine artikelen – zoals panty's – en artikelen met haken – zoals bh's – in een kledingzak of kussensloop met rits wassen).

Maak alle zakken leeg

Voorwerpen als munten of aanstekers kunnen uw wasgoed en de trommel beschadigen.

Volg de aanbevelingen voor dosering / additieven

Dit optimaliseert het reinigingsresultaat, voorkomt irriterende resten van overtollig wasmiddel in uw wasgoed en bespaart geld door verspilling van overtollig wasmiddel te voorkomen.

Gebruik lage temperatuur en langere duur

De meest efficiënte programma's in termen van energieverbruik zijn over het algemeen programma's die presteren bij lagere temperaturen en een langere duur.

Houd u aan de maximale belading





Laad uw wasmachine tot de capaciteit die wordt aangegeven in de tabel "PROGRAMMATABEL" om water en energie te besparen.

Geluid en resterend vochtgehalte

Deze worden beïnvloed door de centrifugesnelheid: hoe hoger de centrifugesnelheid in de centrifugefase, hoe hoger het geluid en hoe lager het resterende vochtgehalte.

WASSYMBOLLEN OP ETIKETTEN IN KLEDINGSTUKKEN

De waarde gegeven in het symbool met de wasmachine is de maximumtemperatuur die mogelijk is om dit kledingstuk te wassen.

-  Normale mechanische werking
-  Beperkte mechanische werking
-  Zeer beperkte mechanische werking
-  Alleen handwas
-  Niet wassen

ENERGIEBESPARING EN MILIEUBESCHERMING

- Als rekening wordt gehouden met de beladingslimieten die te vinden is in de Programmatabel, worden het verbruik van energie, water en wasmiddel geoptimaliseerd en de wastijden verkort.
- Gebruik niet meer wasmiddel dan aanbevolen door de wasmiddelfabrikant.
- Bespaar energie door op 60°C te wassen in plaats van 90°C, of op 40°C in plaats van 60°C. We raden aan om het Eco 40-60 programma te gebruiken voor katoenen kledingstukken, dat is langer maar verbruikt minder energie.
- Om energie en tijd tijdens het wassen en drogen te sparen selecteert u de hoogste centrifugesnelheid van het programma om de hoeveelheid restwater in de kledingstukken aan het einde van de wascyclus te reduceren.

Wat moet u doen als...

Deze wasmachine is uitgerust met verschillende automatische veiligheids- en feedbackfuncties. Deze maken het mogelijk om storingen en benodigd onderhoud te ontdekken en aan te geven.

Probleem	Mogelijke oorzaken/oplossingen:
De wasmachine gaat niet aan.	<ul style="list-style-type: none"> De stekker zit niet in het stopcontact of niet voldoende om contact te maken. Er is een stroomstoring geweest.
De wascyclus start niet.	<ul style="list-style-type: none"> De toets "AAN/UIT" is niet ingedrukt. De toets "Start/Pauze" is niet ingedrukt. De waterkraan is niet open. De "Startvertraging" is geselecteerd. De deur is niet helemaal dicht.
De wasmachine wordt niet gevuld met water (het bericht "h2o" verschijnt op de display). Een "pieptoon" weerklinkt om de 5 seconden.	<ul style="list-style-type: none"> De watertoevoerslang is niet aangesloten op de kraan. De slang is geplooid. De waterkraan is niet open. De waterleiding is afgesloten. Er is niet voldoende druk. De toets "Start/Pauze" is niet ingedrukt.
De wasmachine wordt constant gevuld met water en weer geledigd.	<ul style="list-style-type: none"> De afvoerslang is niet geïnstalleerd op 65 tot 100 cm van de grond. Het uiteinde van de afvoerslang is ondergedompeld in water. De afvoeraansluiting aan de muur heeft geen luchtventiel. Als het probleem aanhoudt na deze controles, sluit de waterkraan, schakel de wasmachine af en contacteer de klantendienst. Als u op een hoge verdieping van een gebouw woont, kan zich een sifoneffect voordoen, zodat de wasmachine voortdurend water aan- en afvoert. Op de markt zijn speciale kleppen beschikbaar om dit probleem te verhelpen.
De wasmachine loopt niet leeg of centrifugeert niet.	<ul style="list-style-type: none"> Het programma sluit de functie ledigen uit: bij sommige programma's moet dit manueel geactiveerd worden. De afvoerslang is geplooid. De afvoerlijn is verstopt.
De wasmachine trilt te erg tijdens het centrifugereren.	<ul style="list-style-type: none"> Bij de installatie is de trommel niet correct gedeblokkeerd. De wasmachine staat niet waterpas. De wasmachine zit klem tussen een meubel en de muur.
De wasmachine lekt.	<ul style="list-style-type: none"> De watertoevoerslang is niet goed bevestigd. Het bakje voor wasmiddel is verstopt. De afvoerslang is niet correct bevestigd.
De machine is vergrendeld en de display knippert en geeft een foutcode weer (bv. F-01, F-..).	<ul style="list-style-type: none"> Zet de machine uit, haal de stekker uit het stopcontact, wacht ongeveer 1 minuut en zet weer aan. Als de fout zich blijft voordoen, neem dan contact op met de consumentenservice.
Er wordt te veel schuim gevormd.	<ul style="list-style-type: none"> Het wasmiddel is niet geschikt voor de wasmachine (er moet op staan "voor wasmachines", "voor handwas en wasmachines" of iets dergelijks). Er is te veel wasmiddel gebruikt.
De deur is vergrendeld, met of zonder storingsindicatie, en het programma wordt niet uitgevoerd.	<ul style="list-style-type: none"> De deur is vergrendeld bij stroomuitval. Het programma zal automatisch verder gaan zodra er weer stroom is. De wasmachine staat stil. Het programma zal automatisch worden voortgezet nadat de oorsprong van de stilstand niet meer blijft aanhouden.

Technische gegevens

IKEA	UDDARP	5 / 8	220-240 50	E / C	0,531 / 0,078	266 / 63	62 / 48	B	4	0,5	81	D
Merk	Model	Nominale capaciteit (kg)	Spanning (V) Frequentie (Hz)	Energiezuinigheidsklasse voor de volledige cyclus/wascyclus	Energieverbruik in kWh per kg per cyclus, voor het was- en droogprogramma/wasprogramma	Gewogen energiegebruik in kWh per 100 volledige cycli/wascycli	Gewogen waterverbruik per cyclus in liter voor de volledige cyclus/wascyclus	Efficiëntieklasse centrifugereren	Stroomverbruik in		Geluidsemis-sie tijdens eco-programma 40-60 (centrifugereren) dB(A)	Geluids-klasse
									startvertraging (W)	stand-by (W)		

Montering

- ⚠ Les sikkerhetsheftet og se monteringsinstruksene. Produsenten er ikke ansvarlig for skade på gjenstander eller personer på grunn av manglende overholdelse av sikkerhetsreglene.
- ⚠ Påse at alle transportboltene er fjernet.
- ⚠ Påse at slangene og kablene er riktig tilkoblet.
- ⚠ Flytting og installering av maskinen må utføres av to eller flere personer - fare for skade. Bruk beskyttende hansker for å pakke ut og installere maskinen - fare for kutt.
- ⚠ Når du installerer apparatet må du kontrollere at alle fire beina står støtt og godt på gulvet, juster de dersom det er nødvendig, og kontroller at apparatet står helt i plan ved å benytte et vater.
- ⚠ Dersom apparatet installeres på tregulv eller "flytende" gulv (enkelte parkett- og laminatmaterialer), fest et 60 x 60 x 3 cm lag (minst) med kryssfiner til gulvet før du plasserer apparatet på det.
- ⚠ Koble slangene/slangene for vanntilførsel til vannkranen i henhold til forskriftene som gjelder for ditt lokale vannverk.
- ⚠ Vaskemaskinen er utstyrt med transportbolter for å hindre at det oppstår innvendige skader under transporten. Transportboltene må fjernes før maskinen tas i bruk. Etter at de er fjernet, må du tette hullene med de 4 medfølgende plastpluggene.

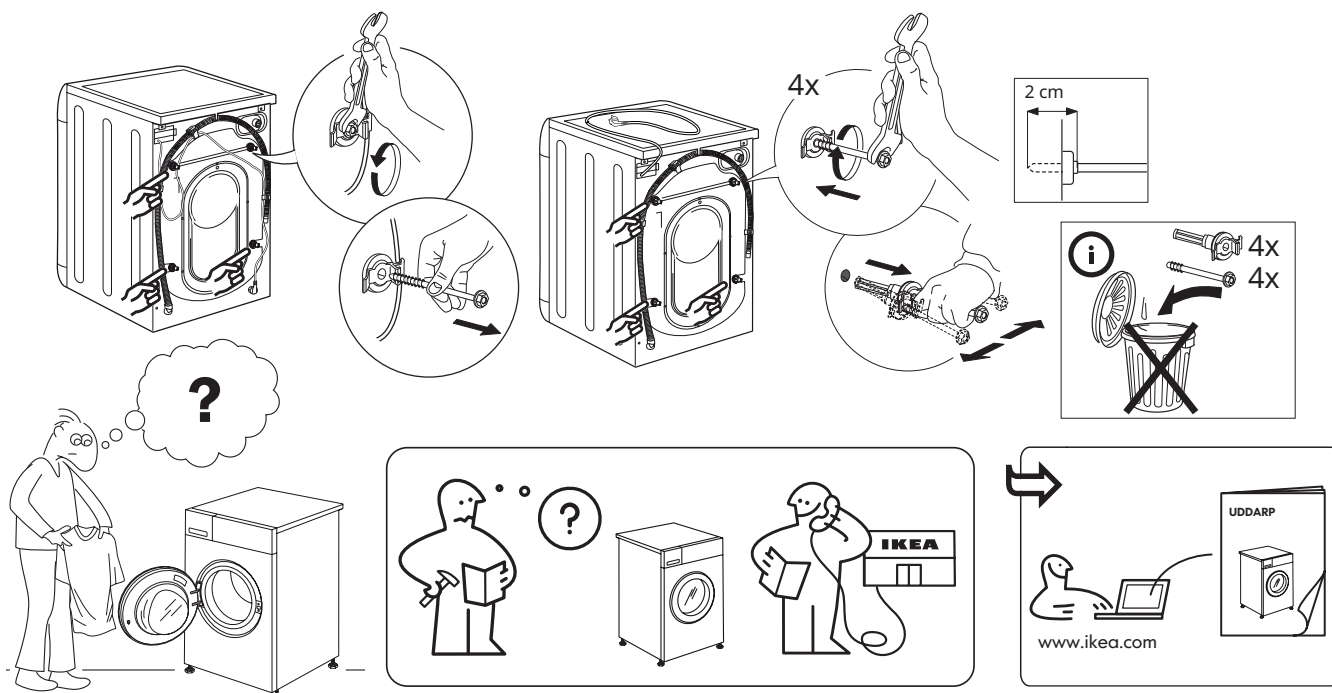

Produktbeskrivelse

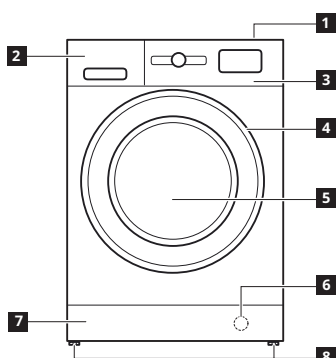

- 1 Topp
- 2 Vaskemiddeldispenser
- 3 Kontrollpanel
- 4 Dørhåndtak
- 5 Dør
- 6 Vannfilter - bak sparkepanelet
- 7 Fjern sparkepanelet
- 8 Justerbare føtter (2)

VASKEMIDDELBEHOLDER

1. Hovedvask-kammer ☐
 - Vaskemiddel til hovedvask
 - Flekkfjerner
 - Vannmykner
2. Forvask-kammer ☐
 - Vaskemiddel til forvask
3. Tøymykner-kammer ☼
 - Tøymykner
 - Flytende stivelse

⚠ Hell tøymykneren eller stivelsesløsningen i rommet uten og overstige nivået "MAKS.".

4. Knapp for frigjøring ➡ (trykk for å fjerne skuffen for renhold)

Bruk helst skillevegg **A** når du vasker med flytende vaskemiddel, for å sikre at riktig mengde vaskemiddel benyttes (skilleveggen følger med i posen med instruksene). Beveg skilleveggen inn i åpningen **B** når du bruker vaskemiddel i pulverform.

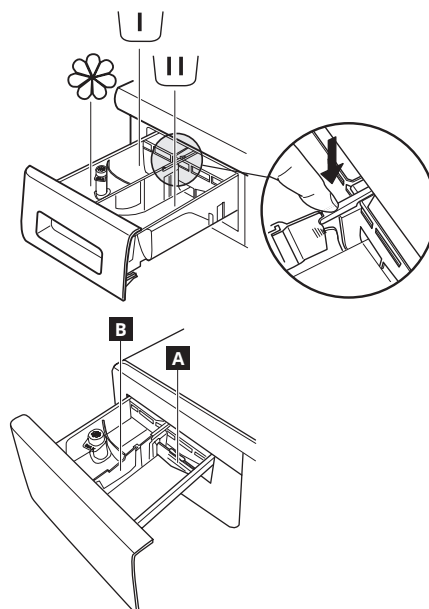

Du kan laste ned den fullstendige versjonen på www.ikea.com

Kontrollpanel

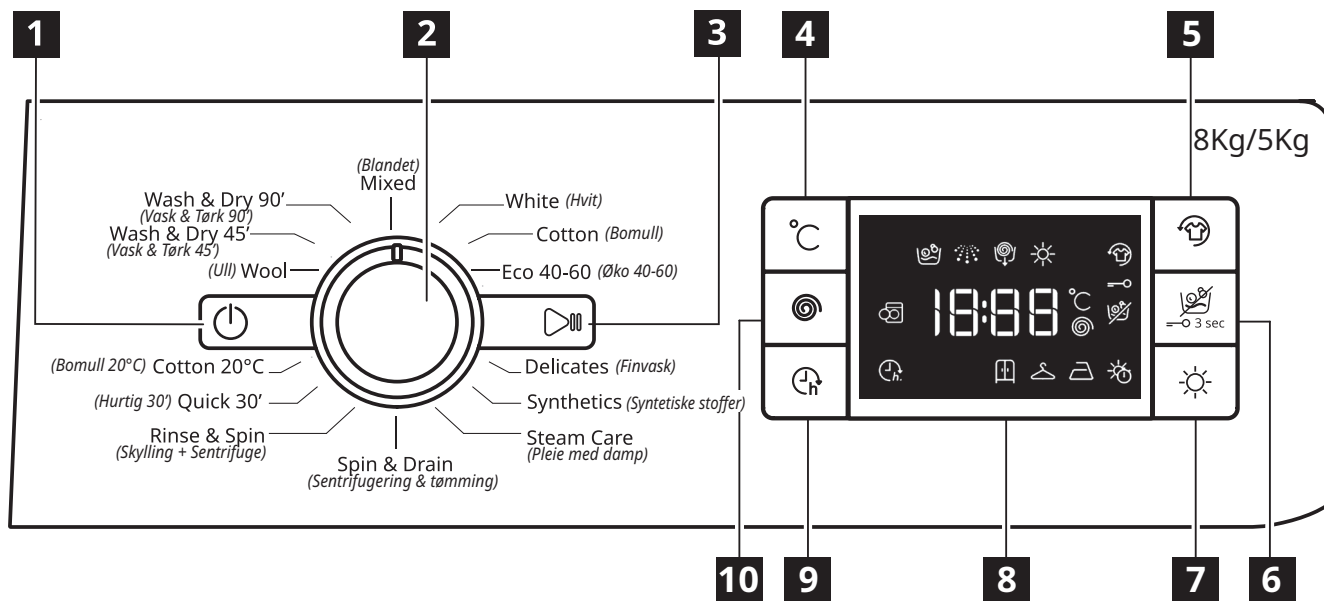

- | | | |
|----------------------------|-----------------------------------|--|
| 1 PÅ/AV-knapp | 4 Temperaturknapp | 7 Knapp for tørkeinnstilling |
| 2 Programvelger | 5 Ekstra friskt-knapp | 8 Display |
| 3 Start/Pause-knapp | 6 Knapp Kun tørking/Sperre | 9 Knapp for utsatt start |
| | | 10 Knapp for sentrifugeringshastighet |

Opsjonene/funksjonene er ikke tilgjengelige med alle vaskeprogrammene og en opsjon/funksjon kan utelukke en annen, i disse tilfellene tillater ikke apparatet en innstilling som ikke er kompatibel.

DISPLAY INDIKATORER

	Ekstra friskt	Denne indikatorlampen tennes <ul style="list-style-type: none"> etter at du trykker på Ekstra friskt-knappen.
	Utsatt start	Denne indikatorlampen tennes <ul style="list-style-type: none"> etter at du trykker på knappen for Utsatt start.
	Blokking av taster	Denne indikatorlampen tennes <ul style="list-style-type: none"> etter at funksjonen "Blokking av taster" er aktivert, dette gjøres ved å trykke på tasten 6 i 3 sekund.

Første gangs bruk

Se avsnittet DAGLIG BRUK for instruksjoner for hvordan starte et program.

FØRSTE SYKLUS

Fjern eventuelt rusk fra produksjonen:

- Start programmet **uten å legge i tøy** (med tom trommel).
- Velg programmet "Bomull" med en temperaturinnstilling på 60°C.

- Hell en liten mengde vaskemiddel i kammeret for hovedvask i vaskemiddeldispenseren (maksimalt 1/3 av mengden som anbefales av vaskemiddelprodusenten for lett skittent tøy).

Programoversikt

Maksimal last 8 kg Strømforbruk i av-modus 0,5 W / i på-modus 8 W								Vaskemiddel og tilsetningsstoffer			Anbefalt vaskemiddel		Gjennværende fuktighet % (***)	Energiforbruk (kWh)	Total vammengde l	Klesvaskens temperatur		
Vasesyklus	Temperaturer		Maks. sentrifugering (rpm)	Tørking	Maks. last for vasking (kg)	Maks. last for tørking (kg)	Varighet (h : mm)	Fonvask	vask	Tøymykner	Pulver	Flytende						
	Innstilling	Intervall																
								☐	☐	☐								
MIXED [BLANDET]	40°C	☼ - 40°C	1000	✓	8,0	5,0	0:59	-	●	○	-	✓	-	-	-	-	-	
WHITE [HVI]	60°C	☼ - 90°C	1400	✓	8,0	5,0	2:45	● (90°)	●	○	✓	-	49	0,90	90	55		
COTTON (2) [BOMULL (2)]	40°C	☼ - 60°C	1400	✓	8,0	5,0	3:55	-	●	○	✓	✓	49	1,40	105	45		
ECO 40-60 (1) (WASH) [ØKO 40-60 (1) (VASK)]	40°C	40°C	1351	✓	8,0	5,0	3:30	-	●	○	✓	✓	53	0,77	54	33		
			1351	✓	4,0		2:45	-	●	○	✓	✓	53	0,65	52	36		
			1351	✓	2,0		2:10	-	●	○	✓	✓	53	0,45	37	33		
DELICATES [FINVASK]	30°C	☼ - 30°C	-	✓	1,0	1,0	1:20	-	●	○	-	✓	-	-	-	-	-	
SYNTHETICS (3) [SYNTEKISKE STOFFER (3)]	40°C	☼ - 60°C	1200	✓	4,0	4,0	2:55	-	●	○	✓	✓	35	0,8	55	43		
STEAM CARE [PLEIE MED DAMP]	-	-	-	-	2,0	-	0:20	-	-	-	-	-	-	-	-	-	-	
SPIN & DRAIN * [SENTRIFUGER & TØM *]	-	-	1400	✓	8,0	5,0	0:10	-	-	-	-	-	-	-	-	-	-	
RINSE & SPIN [SKYLLING + SENTRIFUGE]	-	-	1400	✓	8,0	5,0	0:55	-	-	○	-	-	-	-	-	-	-	
QUICK 30' [HURTIG 30']	30°C	☼ - 30°C	800	-	4,5	-	0:30	-	●	○	-	✓	71	0,20	45	27		
COTTON 20°C [BOMULL 20°C]	20°C	☼ - 20°C	1400	✓	8,0	5,0	1:50	-	●	○	-	✓	49	0,16	90	22		
WOOL [ULL]	40°C	☼ - 40°C	800	✓	2,0	2,0	1:25	-	●	○	-	✓	-	-	-	-	-	
WASH & DRY 45' [VASK & TØRK 45']	30°C	30°C	1400	✓	1,0	1,0	0:45	-	●	○	-	✓	-	-	-	-	-	
WASH & DRY 90' [VASK & TØRK 90']	30°C	30°C	1200	✓	2,0	2,0	1:30	-	●	○	-	✓	-	-	-	-	-	
ECO 40-60 (4) (WASH&DRYING) [ØKO 40-60 (4) (VASK&TØRKING)]	40°C	40°C	1351	✓	5,0	5,0	9:10		●	○	✓	✓	0	3,30	70	34		
			1351	✓	2,5	2,5	5:10		●	○	✓	✓	0	1,69	50	33		

✓ Valgbar/valgfri

- Ikke valgbar/Anvendbar

● Nødvendig mengde

○ Valgfri velge

Sensortechnologien- sensortechnologien tilpasser vann, energi og programmets varighet til din klesvaskmengde.

⚠ For vaskeprogram med temperaturer over 50°C, anbefaler vi at en benytter pulvervaskemiddel i stedet for flytende vaskemiddel, og følger anvisningene på vaskemiddelpakken.

* Ved å velge syklusen og utelukke sentrifugeringssyklusen, vil vaskemaskinen med tørketrommel kun tømme ut vannet.

*** Etter programslutt og sentrifugering med maksimal sentrifugeringshastighet, i default-programmets innstilling.

Syklusens varighet som indikeres på display eller i brukerveiledningen er estimert tid på grunnlag av standardforhold. Den virkelige varigheten kan variere avhengig av forskjellige faktorer som temperatur og trykk i innkommende vann, omgivelsestemperatur, mengde vaskemiddel, mengde og type last, balansering av lasten og ekstra opsjoner som velges. Verdiene som oppgis for programmene bortsett fra Øko 40-60 programmet er kun veiledende.

1)Øko 40-60 (Vask) - Testvasesyklus i overensstemmelse med EU sine Ecodesign-regler 2019/2014.

Det mest effektive programmet med hensyn til energi- og vannforbruk for vask av normalt skittent bomullstøy.

Merk: verdiene for sentrifugeringshastighet som vises på display kan variere noe fra verdiene som er angitt i tabellen.

4)Øko 40-60 (Vask & Tørking) - Testvaske- og tørkesyklus i overensstemmelse med EU sine Ecodesign-regler 2019/2014.

For å få tilgang til syklusen "vask og tørk" velg "Øko 40-60" vaskeprogrammet og still inn ☀ opsjonsnivå til "☐". Det mest effektive programmet med hensyn til energi- og vannforbruk for vasking og tørking for normalt skittent bomullstøy. Ved avsluttet syklus kan tøyet umiddelbart legges inn i skapet.

For alle test-institutt:

2) Lang bomullssyklus: still inn programmet på temperaturen 40°C.

3) Lang syklus for syntetiske plagg: still inn syklusen på temperaturen 40°C.

Daglig bruk

1. Legg i klesvask

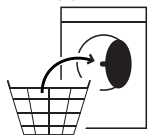

Forberede klesvasken din i henhold til anvisningene i avsnittet "RÅD OG TIPS". Åpne døren og legg klesvasken inn i trommelen, uten å overskride kapasiteten for maksimal last som er angitt i Programoversikten.

2. Lukk dør



Trykk helt til du hører at døren låser seg, og kontroller at det ikke finnes klesvask mellom dørglasset og gummipakningen.

3. Åpne vannkran



Kontroller at vaskemaskinen med tørketrommel er riktig koblet til forsyningen av vann. Åpne vannkranen.

Påslåing av vaskemaskinen med tørketrommel

Trykk på knappen ; lampen blinker langsomt.

4. Valg av program og tilpasning av syklusen til egne behov.

De følgende funksjonene er mulige med dette apparatet:

- Kun vask
- Vasking og tørking
- Kun tørking

Kun vask

Velg det ønskede programmet med "Programvelgerskiven". Vaskemaskinen viser automatisk temperaturinnstillingene som inngår som standard og deretter varigheten til vaskesyklusen. Regulér innstillingene for temperaturen og/eller sentrifugeringshastigheten, dersom det er nødvendig, med de tilhørende knappene.

- Trykk på knappen "Temp" for å bla igjennom progressivt lavere temperaturinnstillinger helt til kald vask stilles inn ("-" "-") vises på display.
- Trykk på knappen "Sentrifugeringshastighet" for progressivt å redusere sentrifugeringshastighetens innstillinger helt til sentrifugeringscyklusen er slått av ("0" vises på display).
- Ved å trykke på knappen igjen stiller du inn de høyeste innstillingene.
- Velg de ønskede opsjonene (dersom det er nødvendig).
- Trykk på tasten for å velge opsjonen; den tilhørende knappens lampe tennes.
- Trykk på knappen igjen for å slette opsjonen; lampen slukker.

Dersom den valgte opsjonen ikke er kompatibel med programmet som er stilt inn, vil en akustisk alarm som varsler feilen aktiveres og indikatorlampen blinker tre ganger. Opsjonen er ikke valgt.

Vasking og tørking

For å vaske og tørke en last uten avbrudd mellom vaske- og tørkesyklusene, påse at lasten ikke overskrider den maksimale lasten for tørking for det valgte programmet (se kolonnen "Maks. last for tørkesyklus" i programoversikten).

1. Følg instruksene angitt i avsnittet "Kun vask" for å velge og, dersom det er nødvendig, tilpass det ønskede programmet dine egne behov.
2. Trykk "Tørkeinnstillinger" for å velge ønsket tørkemode. To tørkemodeuser er tilgjengelige: automatisk eller med timer.

Automatisk tørking med valgbare nivå:

I automatisk tørkemode, tørker vaskemaskinen med tørketrommel klesvasken helt til det innstilte nivået for tørking nås.

Ved å trykke på knappen "Tørkeinnstillinger" én gang velges automatisk det høyeste nivået for tørking for det aktuelle programmet.

Trykk på knappen igjen for å redusere tørkenivået.

De følgende nivåene er tilgjengelige:

Skaptørt : klesvasken er helt tørr og klar til å legges inn i skapet uten å strykes.

Hengetørt : tøyet vil fortsatt være litt fuktig for å minimere skrukking. Plaggene må henges opp for å lufttørke og tørkes helt.

Stryketørt : plaggene vil fortsatt være rimelig fuktige slik at de strykes lettere.

Timer for tørkemodeuser:

Trykk på knappen "Tørkeinnstillinger" gjentatte ganger for å stille inn tørkemodeuser. Etter at du har gått igjennom alle de automatiske tørkenivåene, fortsatt å trykke på knappen "Tørkeinnstillinger" helt til ønsket tid vises. Verdier fra 210 til 30 minutter kan stilles inn.

For å vaske en last med tøy som er større enn den maksimale tillatte lasten for tørking (se kolonnen "Maks. last for tørkesyklus" i Programoversikten), fjern noen få plagg når vaskesyklusen er avsluttet før du starter tørkesyklusen. Gå fram på følgende måte:

1. Følg instruksene angitt i avsnittet "Kun vask" for å velge og, dersom det er nødvendig, tilpass det ønskede programmet dine egne behov.
2. Inkluderer ikke en tørkesyklus.
3. Når vaskesyklusen er avsluttet, åpne døren og fjern noen få plagg for å redusere lasten. Følg deretter instruksene for "Kun tørking".

N.B.: la alltid maskinen utføre en periode med nedkjøling etter tørkingen før du åpner døren. Når en bruker de to forhåndsinnstilte syklusene "Vask & Tørk 45" og "Vask & Tørk 90", er det ikke nødvendig å velge og starte en tørkesyklus.

Kun tørking

Denne funksjonen benyttes ganske enkelt til å tørke en våt last som tidligere ble vasket i vaskemaskinen med tørketrommel eller for hånd.

1. Velg et passende program for klesvasken du ønsker å tørke (f.eks. velg tørking av bomull for å tørke den våte bomullsklesvasken).
2. Trykk på knappen "Kun tørking" for å tørke uten en vaskesyklus.
3. Trykk "Tørkeinnstillinger" for å velge ønsket tørkemode. To tørkemodeuser er tilgjengelige: automatisk eller med timer.

Automatisk tørking med valgbare nivå:

I automatisk tørkemode, tørker vaskemaskinen med tørketrommel klesvasken helt til det innstilte nivået for tørking nås. Ved å trykke på knappen "Tørkeinnstillinger" én gang velges automatisk det høyeste nivået for tørking for det aktuelle programmet. Trykk på knappen igjen for å redusere tørkenivået. De følgende nivåene er tilgjengelige:

Skaptørt : klesvasken er helt tørr og klar til å legges inn i skapet uten å strykes.

Hengetørt : tøyet vil fortsatt være litt fuktig for å minimere skrukking. Plaggene må henges opp for å lufttørke og tørkes helt.

Stryketørt : plaggene vil fortsatt være rimelig fuktige slik at de strykes lettere.

Timer for tørkemodeuser:

Trykk på knappen "Tørkeinnstillinger" gjentatte ganger for å stille inn tørkemodeuser. Etter at du har gått igjennom alle de automatiske tørkenivåene, fortsatt å trykke på knappen "Tørkeinnstillinger" helt til ønsket tid vises. Verdier fra 210 til 30 minutter kan stilles inn.

N.B.: la alltid maskinen utføre en periode med nedkjøling etter tørkingen før du åpner døren.

5. BRUK AV RIKTIG MENGDE VASKEMIDDEL

Trekk ut brettet og hell vaskemiddelet i de tilhørende kammerne slik det er beskrevet i "Vaskemiddeldispenser".



Dette er kun nødvendig når en bruker et program for kun vask eller et program vor vask + tørking.

6. Utsettelse av programmets start

- For at det valgte programmet skal starte på et senere tidspunkt (Maks. 24 h), trykk på knappen for å stille inn ønsket utsatt start.
- Symbolet  tennes på display når denne funksjonen er aktivert. For å slette den utsatte starten, trykk på knappen igjen helt til verdien „0“ vises på display.

7. START ET PROGRAM.

Lukk dispenseren for vaskemiddel og trykk på "Start/Pause"  knappen.

Maskinen vil låse døren ( symbolet slukkes) og trommelen vil begynne å rotere; døren låses opp ( symbolet tennes) og deretter låses den igjen ( symbolet slukkes) som en forberedende fase for hver vaskesyklus. Den "klikkende" lyden er del av mekanismen ved låsing av døren. Vann renner inn i trommelen og starter vaskefasen når døren er låst.

8. SLETNING AV ET PROGRAM UNDER UTFØRELSE (DERSOM DET ER NØDVENDIG)



Trykk og hold nede knappen  en nedtelling vises på display helt til vaskemaskinen med tørketrommel stanser.

Dersom vannvået og temperaturen er lav nok, vil døren frigjøres og den kan åpnes.

Døren vil forbli værende låst dersom det er vann i trommelen. For å frigjøre døren, slå på vaskemaskinen med tørketrommel, velg programmet SENTRIFUGERING & TØMMING og slå av sentrifugeringen ved å stille sentrifugeringshastigheten på 0. Vannet tømmes ut og døren frigjøres ved programmets slutt.

9. AVSLÅING AV VASKEMASKINEN MED TØRKETROMMEL NÅR ET PROGRAM ER AVSLUTTET.

På slutten av syklusen, kommer meldingen "END" (slutt) til syne på display. Døren kan kun åpnes når  symboler lyser. Kontroller at symbolet for ulåst dør lyser, åpne deretter døren og ta ut vasken.

Trykk  for å slå av vaskemaskinen med tørketrommel. For å spare energi, hvis vaskemaskinen med tørketrommel ikke slås av manuelt med  knappen, vil den slå seg av automatisk omtrent 10 minutter etter programslutt.

La døren stå på gløtt for at vaskemaskinen med tørketrommel tørkes innvendig.

Hint og Tips

Sorter tøyet etter

Tekstiltype/vaskeetikett (bomull, blandingsfiber, syntetiske stoffer, ull, håndvask).

Farget vask (separer farget og hvitt tøy, vask nytt farget tøy separat).

Finvask (vask små plagg - som nylonstrømper - og plagg med kroker - som BH-er - i en tøypose eller et putetrekk med glidelås).

Tøm alle lommer

Gjenstander som mynter og lightere kan skade både tøyet og vasketrommelen.

Følg anbefalingene for dosering / tilføring av tilsetningsstoffer

Det optimaliserer rengjøringsresultatet, en vil unngå irriterende rester av overflødig vaskemiddel i tøyet, og en vil spare penger ved å unngå sløsing med overflødig vaskemiddel.

Bruk lav temperatur og lenger varighet

De mest effektive programmene med hensyn til energiforbruk er vanligvis de som arbeider på lave temperaturen og med lenger varighet.

Respekter mengden for maksimal last





Last vaskemaskinen opp til kapasiteten som angis i tabellen "PROGRAMOVERSIKT" for å spare vann og energi.

Støy og gjenværende fuktighet

Disse faktorene påvirkes av sentrifugeringshastigheten: til høyere sentrifugeringshastighet i sentrifugeringsfasen, til høyere er støyen og til lavere vil den gjenværende fuktigheten være.

VASKESYMBOL PÅ PLAGGENES ETIKETTER

Verdien gitt i vaskebaljen er den høyeste vasketemperaturen som teksten tåler.

-  Normal mekanisk behandling
-  Redusert mekanisk behandling
-  Vesentlig redusert mekanisk behandling
-  Kun håndvask
-  Ikke vask

ENERGIBESPARELSE OG MILJØVERN

- Ved å holde seg innenfor lastbegrensningene som indikeres i programoversikten, optimeres forbruket av energi, vann og vaskemiddel og vasketidene reduseres.
- Du må ikke overskride mengden av vaskemiddel som anbefales av vaskemiddelprodusenten.
- Spar energi ved å bruke et vaskeprogram på 60°C i stedet for 90°C, eller ved å benytte et 40°C program i stedet for 60°C. Vi anbefaler å benytte programmet Øko 40-60 for bomullstøy, dette programmet varer lenger men bruker mindre energi.
- For å spare energi og tid når du vasker og tørker, velg høyeste sentrifugeringshastighet som er tilgjengelig for programmet for å redusere vannet som er igjen i plaggene ved avsluttet vaskesyklus.

Hva må gjøres hvis...

Denne vaskemaskinen er utstyrt med forskjellige automatiske sikkerhetsfunksjoner og funksjoner for tilbakemelding. De gjør det mulig raskt å oppdage feil og nødvendig vedlikehold.







Problem	Mulige årsaker / løsninger:
Vaskemaskinen slår seg ikke på.	<ul style="list-style-type: none"> Støpselet er ikke satt inn i kontakten, eller ikke tilstrekkelig for å oppnå kontakt. Det har oppstått et strømbrytning.
Vaskecyklussen starter ikke.	<ul style="list-style-type: none"> Det er ikke trykket på "PÅ/AV" knappen. "Start/Pause" knappen er ikke trykket ned. Vannkranen er ikke åpnet. En "Utsatt start" er stilt inn. Døren er ikke skikkelig lukket.
Vaskemaskinen tar ikke inn vann (meldingen "h2o" vises på display). Du vil høre en "Pipe-" lyd hvert 5. sekund.	<ul style="list-style-type: none"> Slangen for vanninntak er ikke koplet til kranen. Slangen er bøyd. Vannkranen er ikke åpnet. Forsyningen av vann er kuttet. Det er ikke tilstrekkelig trykk. "Start/Pause" knappen er ikke trykket ned.
Vaskemaskinen tar inn og tømmer vannet i kontinuasjon.	<ul style="list-style-type: none"> Slangen for tømning er ikke montert 65 til 100 cm over bakken. Enden på avløpsslangen er nedsenket i vann. Koplingen til avløpet på veggen har ikke en lufteåpning. Hvis problemet vedvarer etter at du har utført disse kontrollene, må du stenge vannkranen, slå av vaskemaskinen og ringe Ettersalgsservicen. Hvis boligen befinner seg i en av de øverste etasjene i en bygning, kan en heverteffekt noen ganger oppstå, noe som fører til at vaskemaskinen i kontinuasjon tar inn og tømmer vannet. Spesielle anti-vannlås ventiler er tilgjengelig på markedet for å forebygge denne typen problemer.
Vaskemaskinen hverken tømmer eller sentrifugerer.	<ul style="list-style-type: none"> Programmet inkluderer ikke funksjonen for tømning: ved visse program må den aktiveres manuelt. Avløpsslangen er bøyd. Avløpet er tett.
Vaskemaskinen vibrerer for mye under sentrifugeringen.	<ul style="list-style-type: none"> Trommelen ble ikke skikkelig frigjort under installasjonen. Vaskemaskinen står ikke horisontalt. Vaskemaskinen er klemt mellom møbler og veggen.
Det lekker vann fra vaskemaskinen.	<ul style="list-style-type: none"> Slangen for vanninntak er ikke tilstrekkelig tilstrammet. Dispenseren med vaskemiddel er tett. Avløpsslangen er ikke tilstrekkelig tilstrammet.
Maskinen er låst og display blinker og indikerer en feilkode (f.eks. F-01, F-..).	<ul style="list-style-type: none"> Slå av maskinen, ta støpselet ut av kontakten og vent i omtrent 1 minutt før du slår den på igjen. Ring Ettersalgsservicen dersom problemet vedvarer.
Det dannes for mye skum.	<ul style="list-style-type: none"> Vaskemiddelet er ikke kompatibelt med vaskemaskinen (det må stå skrevet "for vaskemaskiner", "for håndvask og vaskemaskiner", eller noe lignende). Overdreven dosering.
Døren er lukket, med eller uten feilmelding, og programmet starter ikke.	<ul style="list-style-type: none"> Døren er lukket dersom det oppstår strømbrytning. Programmet vil fortsette automatisk med det samme strømmettet på nytt er tilgjengelig. Vaskemaskinen står i ro. Programmet vil fortsette automatisk etter at årsaken til at den står i ro ikke lenger eksisterer.

Tekniske data

IKEA	UDDARP	5 / 8	220-240 50	E / C	0,531 / 0,078	266 / 63	62 / 48	B	4	0,5	81	D
Merke	Modell-	Nominell kapasitet (kg)	Spenning (V) Frekvens (Hz)	Energieffektivitetsklasse for den fullstendige syklusen/vaskecyklussen	Energiforbruk i kWh per kg per syklus, for vaskesykklussen/vaskecyklussen	Vektet energiforbruk i kWh per 100 fullstendige syklus/vaskecykluser	Vektet vannforbruk per syklus i liter for den fullstendige syklusen/vaskecyklussen	Effektivitetsklasse sentrifugering-tørrking	Strømforbruk i		Støyutslipp under eco 40-60-programmet (sentrifugeringsfase) dB(A)	Støyutslipp-klasse
								utsatt start (W)	standby modus (W)			

Du kan laste ned den fullstendige versjonen på www.ikea.com

Instalacja

-  Przeczytać instrukcję bezpieczeństwa i zapoznać się z instrukcją montażu. Producent nie ponosi żadnej odpowiedzialności za szkody lub obrażenia powstałe w wyniku nieprzestrzegania zasad bezpieczeństwa.
-  Upewnić się, że wszystkie śruby transportowe zostały usunięte.
-  Upewnić się, że węże i kabel są prawidłowo podłączone.
-  Przemieszczanie i montaż urządzenia wymaga udziału co najmniej dwóch osób – ryzyko obrażeń. Podczas wypakowywania i instalacji stosować rękawice ochronne - ryzyko skaleczenia.
-  Podczas instalacji upewnić się, czy urządzenie stoi stabilnie na podłodze, na wszystkich czterech nóżkach i sprawdzić za pomocą poziomnicy, czy jest dokładnie wypoziomowane.
-  Jeśli urządzenie jest instalowane na drewnianej lub „pływającej” podłodze (niektóre typy parkietów lub paneli laminowanych), przymocować kawałek sklejki o (minimalnych) wymiarach 60 x 60 x 3 cm do podłogi i na nim umieścić urządzenie.
-  Podłączyć wąż dopływowy (węże dopływowe) do doprowadzenia wody zgodnie z lokalnymi przepisami. Pralka jest wyposażona w śruby blokujące, które zapobiegają ewentualnemu uszkodzeniu jej wnętrza w czasie transportu. Przed rozpoczęciem użytkowania pralki należy usunąć śruby blokujące. Po ich wyjęciu należy zaślepić otwory 4 dołączonymi w komplecie plastikowymi zaślepkami.

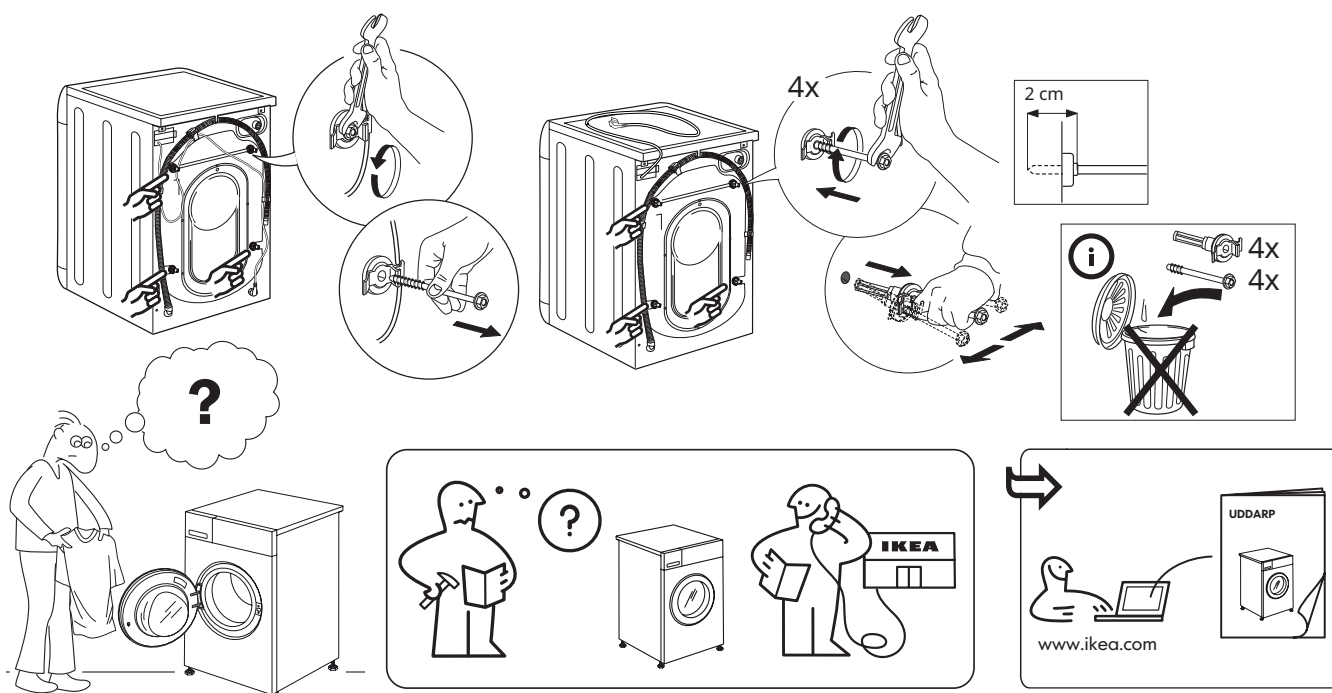



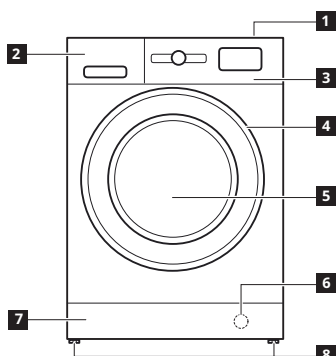

Opis produktu



- 1** Wierzch
- 2** Dozownik detergentu
- 3** Panel sterowania
- 4** Uchwyt drzwiczek
- 5** Drzwiczki
- 6** Filtr wody – za panelem dolnym
- 7** Zdemontowany panel dolny
- 8** Regulowane nóżki (2)

DOZOWNIK DETERGENTU

- 1.** Komora prania zasadniczego 
 - Detergent do prania zasadniczego
 - Odplamiacz
 - Środek zmiękczający wodę
 - 2.** Komora prania wstępnego 
 - Proszek do prania wstępnego
 - 3.** Komora na płyn zmiękczający tkaniny 
 - Płyn zmiękczający tkaniny
 - Krochmal w płynie
-  Wlać płyn zmiękczający lub roztwór krochmalu do komory, nie przekraczając poziomu „MAX”.
- 4.** Przycisk zwalniający  (nacisnąć, aby wyjąć dozownik do czyszczenia)

Zaleca się stosowanie rozdzielacza **A** podczas prania z użyciem płynnego detergentu, aby zapewnić użycie odpowiedniej ilości detergentu (rozdzielacz jest dołączony do torby z instrukcją). Wsadzić rozdzielacz w szczelinę **B** podczas używania detergentu w proszku.

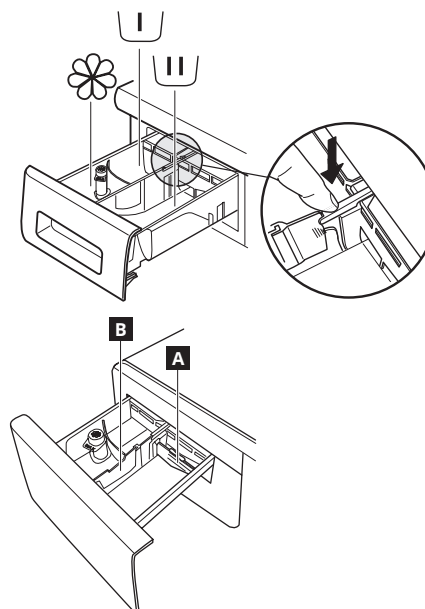

Panel sterowania

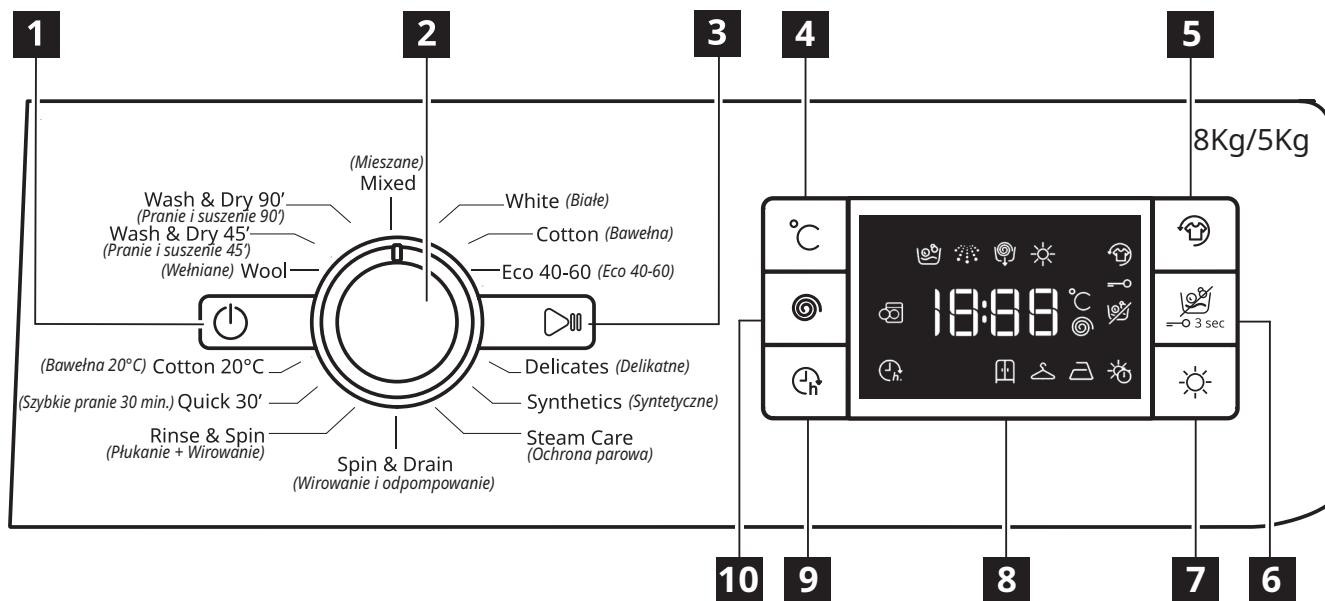

1 Przycisk WŁĄCZ/WYŁĄCZ (power icon)

2 Wybór programu

3 Przycisk Start/Pauza (play/pause icon)

4 Przycisk Temperatury

5 Przycisk Świeżość Plus

6 Przycisk Tylko suszenie/Przycisk blokady

7 Przycisk ustawień suszenia

8 Wyświetlacz

9 Przycisk Opóźnienia rozpoczęcia programu

10 Przycisk Prędkości wirowania

WSKAŹNIKI NA WYŚWIETLACZU

	Świeżość Plus	Ta kontrolka będzie się świecić <ul style="list-style-type: none"> po naciśnięciu przycisku Świeżość Plus.
	Opóźnienie rozpoczęcia	Ta kontrolka będzie się świecić <ul style="list-style-type: none"> po naciśnięciu przycisku Opóźnienie rozpoczęcia.
	Blokada przycisków	Ta kontrolka będzie się świecić <ul style="list-style-type: none"> po uruchomieniu funkcji „Blokada przycisków”, którą włącza się poprzez przytrzymanie przycisku 6 przez 3 sekundy.

Pierwsze użycie

Instrukcje dotyczące wyboru i uruchamiania programu znajdują się w rozdziale „Codzienna eksploatacja”.

OBŚLUGA PIERWSZEGO CYKLU

Usunąć wszystkie ewentualne zanieczyszczenia fabryczne:

- Rozpocząć program, **nie wkładając prania** (z pustym bębnem).
- Wybrać program „Bawełna” z temperaturą 60°C.

- Dodać małą ilość detergentu w proszku do komory dozownika przeznaczonej do prania zasadniczego (maksymalnie 1/3 ilości zalecanej przez producenta detergentu do prania lekko zabrudzonych tkanin).

Tabela Programów

Maks. ładowność 8 kg Pobór mocy w trybie wyłączonym 0,5 W / w przypadku pozostawienia w trybie włączonym 8 W								Detergenty i dodatki			Polecany detergent		Pozostała wilgoć % (***)	Zużycie energii (kWh)	Całkowita objętość wody w litrach	Temperatura prania °C	
Cykl prania	Temperatury		Maks. prędkość wirowania (obr./min)	Suszenie	Maks. ładowność podczas prania (kg)	Maks. ładowność podczas suszenia (kg)	Czas trwania (godz.: min)	Pranie wstępne	Pranie	Płyn zmiękczający tkaniny	Proszek	Płyn					
	Ustawienie	Zakres															
								☐	☑	☉							
MIXED [MIESZANE]	40°C	☼ - 40°C	1000	☑	8,0	5,0	0:59	-	●	○	-	☑	-	-	-	-	-
WHITE [BIAŁE]	60°C	☼ - 90°C	1400	☑	8,0	5,0	2:45	● (90°)	●	○	☑	-	49	0,90	90	55	
COTTON (2) [BAWEŁNA (2)]	40°C	☼ - 60°C	1400	☑	8,0	5,0	3:55	-	●	○	☑	☑	49	1,40	105	45	
ECO 40-60 (1) (WASH) [ECO 40-60 (1) (PRANIE)]	40°C	40°C	1351	☑	8,0	5,0	3:30	-	●	○	☑	☑	53	0,77	54	33	
			1351	☑	4,0		2:45	-	●	○	☑	☑	53	0,65	52	36	
			1351	☑	2,0		2:10	-	●	○	☑	☑	53	0,45	37	33	
DELICATES [DELIKATNE]	30°C	☼ - 30°C	-	☑	1,0	1,0	1:20	-	●	○	-	☑	-	-	-	-	-
SYNTHETICS (3) [SYNTETYCZNE (3)]	40°C	☼ - 60°C	1200	☑	4,0	4,0	2:55	-	●	○	☑	☑	35	0,8	55	43	
STEAM CARE [OCHRONA PAROWA]	-	-	-	-	2,0	-	0:20	-	-	-	-	-	-	-	-	-	-
SPIN & DRAIN * [WIROWANIE I ODPOMPOWANIE *]	-	-	1400	☑	8,0	5,0	0:10	-	-	-	-	-	-	-	-	-	-
RINSE & SPIN [PŁUKANIE + WIROWANIE]	-	-	1400	☑	8,0	5,0	0:55	-	-	○	-	-	-	-	-	-	-
QUICK 30' [SZYBKE PRANIE 30 MIN.]	30°C	☼ - 30°C	800	-	4,5	-	0:30	-	●	○	-	☑	71	0,20	45	27	
COTTON 20°C [BAWEŁNA 20°C]	20°C	☼ - 20°C	1400	☑	8,0	5,0	1:50	-	●	○	-	☑	49	0,16	90	22	
WOOL [WEŁNIANE]	40°C	☼ - 40°C	800	☑	2,0	2,0	1:25	-	●	○	-	☑	-	-	-	-	-
WASH & DRY 45' [PRANIE I SUSZENIE 45 MIN.]	30°C	30°C	1400	☑	1,0	1,0	0:45	-	●	○	-	☑	-	-	-	-	-
WASH & DRY 90' [PRANIE I SUSZENIE 90 MIN.]	30°C	30°C	1200	☑	2,0	2,0	1:30	-	●	○	-	☑	-	-	-	-	-
ECO 40-60 (4) (WASH&DRYING) [ECO 40-60 (4) (PRANIE I SUSZENIE)]	40°C	40°C	1351	☑	5,0	5,0	9:10		●	○	☑	☑	0	3,30	70	34	
			1351	☑	2,5	2,5	5:10		●	○	☑	☑	0	1,69	50	33	

☑ Do wyboru/opcjonalne

- Brak możliwości wyboru/zastosowania ● Wymagana ilość

○ Opcjonalna ilość

Technologia czujnika – technologia czujnika dostosowuje parametry wody, energii i czas trwania programu do objętości prania.

⚠ W przypadku programów prania w temperaturze powyżej 50°C zalecamy stosowanie detergentów w proszku, a nie w płynie, oraz przestrzeganie wskazówek podanych na opakowaniu detergentu.

* Wybierając cykl i rezygnując z cyklu wirowania, pralko-suszarka jedynie wypompuje wodę.

*** Po zakończeniu programu i wirowania z maksymalną prędkością, z ustawieniem domyślnym.

Czas trwania cyklu podany na wyświetlaczu lub w instrukcji obsługi podany jest w przybliżeniu w oparciu o warunki standardowe. Rzeczywisty czas trwania programu może się różnić w zależności od kilku czynników, takich jak temperatura i ciśnienie dopływającej wody, temperatura otoczenia, ilość detergentu, ilość i rodzaj wsadu, równomierne rozłożenie wsadu oraz wybrane opcje dodatkowe. Wartości podane dla programów innych niż program Eco 40-60 są jedynie orientacyjne.

1) Eco 40-60 (Pranie) – Cykl prania testowego zgodny z rozporządzeniem UE w sprawie ekoprojektu 2019/2014.

Najbardziej wydajny program pod względem zużycia energii i wody do prania normalnie zabrudzonej odzieży bawełnianej.

Uwaga: wartości prędkości wirowania pokazywane na wyświetlaczu mogą nieznacznie różnić się od wartości podanych w tabeli.

4) Eco 40-60 (Pranie i suszenie) – Cykl prania i suszenia testowego zgodny z rozporządzeniem UE w sprawie ekoprojektu 2019/2014.

Aby przejść do cyklu „pranie i suszenie”, należy wybrać program prania „Eco 40-60” i ustawić poziom opcji ☀ na „☐”. Najbardziej wydajny program pod względem zużycia energii i wody do prania i suszenia normalnie zabrudzonej odzieży bawełnianej. Po zakończeniu cyklu odzież może być natychmiast schowana do szafy.

Dla wszystkich ośrodków testowych:

2) Długi cykl do prania bawełny: ustawić program z temperaturą 40°C.

3) Długi cykl do prania syntetyków: ustawić cykl z temperaturą 40°C.

Codzienna eksploatacja

1. Wkładanie prania



Przygotować pranie zgodnie z zaleceniami podanymi w rozdziale „PORADY I WSKAZÓWKI”. Otworzyć drzwi i załadować pranie do bębna, nie przekraczając maksymalnego wsadu podanego w Tabeli Programów.

2. Zamykanie drzwi



Docisnąć drzwi aż do słyszalnego zablokowania zatrzasku i sprawdzić, czy między szybą drzwi a gumową uszczelką nie zalega pranie.

3. Odkręcanie zaworu wody



Sprawdzić, czy pralko-suszarka jest prawidłowo podłączona do instalacji wodnej. Otworzyć zawór wody.

Włączanie pralko-suszarki

Nacisnąć przycisk ; lampka będzie migać powoli.

4. Wybieranie programu i personalizacja cyklu.

W tym urządzeniu dostępne są następujące funkcje:

- Tylko pranie
- Pranie i suszenie
- Tylko suszenie

Tylko pranie

Wybrać żądany program pokrętkiem wyboru programu.

Pralka automatycznie wyświetla domyślne ustawienie temperatury, a następnie czas trwania cyklu prania. W razie potrzeby dostosować temperaturę i/lub ustawienia prędkości obrotów za pomocą odpowiednich przycisków.

- Naciskać przycisk "Temp" , aby zmieniać kolejne ustawienia temperatury, aż do ustawienia prania w zimnej wodzie – na wyświetlaczu pojawi się „-”.
- Naciskać przycisk „Prędkość wirowania” , aby stopniowo zmniejszyć prędkość wirowania, aż do wyłączenia cyklu wirowania (wyświetlacz pokaże „0”).
- Ponowne naciśnięcie przycisku spowoduje ustawienie najwyższej możliwej wartości.
- W razie potrzeby wybrać żądane opcje.
- Nacisnąć przycisk, aby wybrać opcję; zapali się odpowiednia lampka.
- Nacisnąć ponownie przycisk, aby anulować opcję; lampka zgaśnie.

Jeśli wybrana opcja nie jest zgodna z ustawionym programem, uruchomi się sygnał dźwiękowy ostrzegający o błędzie i lampka kontrolna zamiga trzykrotnie. Opcja nie zostanie wybrana.

Pranie i suszenie

Aby wyprać i wysuszyć wsad bez przerw między cyklami prania i suszenia, należy upewnić się, że wsad nie przekracza maksymalnego dopuszczalnego wsadu suszenia dla wybranego programu (patrz kolumna „Maks. wsad dla cyklu suszenia” w Tabeli Programów).

1. Postępować zgodnie z instrukcjami podanymi w paragrafie „Tylko pranie”, aby wybrać i w razie konieczności dostosować wymagany program.
2. Nacisnąć „Ustawienia suszenia”, aby wybrać wymagany tryb suszenia. Dostępne są dwa tryby suszenia: automatyczny i czasowy.

Automatyczne suszenie z poziomami do wyboru:

W trybie automatycznego suszenia pralko-suszarka suszy pranie do momentu osiągnięcia ustawionego stopnia wysuszenia.

Jednokrotne naciśnięcie przycisku „Ustawienia suszenia” powoduje automatyczny wybór najwyższego stopnia wysuszenia dostępnego dla wybranego programu.

Ponownie nacisnąć przycisk, aby zmniejszyć stopień wysuszenia. Dostępne są następujące stopnie:

Do szafy : pranie jest całkowicie suche i gotowe do odłożenia

do szafy bez konieczności prasowania.

Na wieszak : Pranie jest pozostawione w stanie lekko wilgotnym, aby zminimalizować zagniecenia. Odzież należy powiesić do całkowitego wyschnięcia na powietrzu.

Do prasowania : ubrania są pozostawione w miarę wilgotne, aby ułatwić prasowanie.

Czasowy tryb suszenia:

Nacisnąć kilkakrotnie przycisk „Ustawienia suszenia”, aby ustawić czasowy tryb suszenia. Po przejściu przez wszystkie poziomy automatycznego suszenia należy kontynuować naciśnięcie przycisku „Ustawienia suszenia”, aż wyświetli się żądany czas. Można ustawić wartości od 210 do 30 minut.

Aby wyprać wsad prania większy niż maksymalny dopuszczalny wsad do suszenia (patrz kolumna „Maks. wsad dla cyklu suszenia” w Tabeli Programów), należy wyjąć kilka sztuk odzieży po zakończeniu cyklu prania przed rozpoczęciem cyklu suszenia. W tym celu należy:

1. Postępować zgodnie z instrukcjami podanymi w paragrafie „Tylko pranie”, aby wybrać i w razie konieczności dostosować wymagany program.
2. Nie ustawiać dodatkowo cyklu suszenia.
3. Po zakończeniu cyklu prania otworzyć drzwi i wyjąć kilka sztuk odzieży, aby zmniejszyć ilość wsadu. Od tego momentu postępować według instrukcji dla trybu „Tylko suszenie”.

UWAGA: przed otwarciem drzwi należy odczekać kilka chwil. W przypadku korzystania z dwóch zaprogramowanych cykli „Pranie i suszenie 45” oraz „Pranie i suszenie 90” nie jest konieczne wybieranie i uruchamianie cyklu suszenia.

Tylko suszenie

Funkcja ta służy do wysuszenia mokrego wsadu wypranego wcześniej w pralko-suszarkę lub ręcznie.

1. Wybrać odpowiedni program dla prania, które ma być suszone (np. wybrać program do suszenia bawełny, aby wysuszyć mokre pranie bawełniane).
2. Nacisnąć przycisk „Tylko suszenie”, aby wysuszyć bez cyklu prania.
3. Nacisnąć „Ustawienia suszenia”, aby wybrać wymagany tryb suszenia. Dostępne są dwa tryby suszenia: automatyczny i czasowy.

Automatyczne suszenie z poziomami do wyboru:

W trybie automatycznego suszenia pralko-suszarka suszy pranie do momentu osiągnięcia ustawionego stopnia wysuszenia.

Jednokrotne naciśnięcie przycisku „Ustawienia suszenia” powoduje automatyczny wybór najwyższego stopnia wysuszenia dostępnego dla wybranego programu. Ponownie nacisnąć przycisk, aby zmniejszyć stopień wysuszenia.

Dostępne są następujące stopnie:

Do szafy : pranie jest całkowicie suche i gotowe do odłożenia do szafy bez konieczności prasowania.

Na wieszak : Pranie jest pozostawione w stanie lekko wilgotnym, aby zminimalizować zagniecenia. Odzież należy powiesić do całkowitego wyschnięcia na powietrzu.

Do prasowania : ubrania są pozostawione w miarę wilgotne, aby ułatwić prasowanie.

Czasowy tryb suszenia:

Nacisnąć kilkakrotnie przycisk „Ustawienia suszenia”, aby ustawić czasowy tryb suszenia. Po przejściu przez wszystkie poziomy automatycznego suszenia należy kontynuować naciśnięcie przycisku „Ustawienia suszenia”, aż wyświetli się żądany czas. Można ustawić wartości od 210 do 30 minut.

UWAGA: przed otwarciem drzwi należy odczekać kilka chwil.

5. UŻYCIĘ ODPOWIEDNIEJ ILOŚCI DETERGENTU

Wyjąć dozownik i wlać detergent do odpowiednich komór, jak opisano w rozdziale „Dozownik detergentu”.

Jest to konieczne tylko w przypadku korzystania z programu „Tylko pranie” lub „Pranie + suszenie”.

6. Opóźnienie rozpoczęcia programu



- Aby ustawić rozpoczęcie wybranego programu w późniejszym czasie (maks. 24 godz.), należy nacisnąć przycisk i wybrać czas opóźnienia.

Jeśli funkcja jest aktywowana, na wyświetlaczu zaświeci się

symbol . Aby anulować opóźnienie rozpoczęcia, należy ponownie nacisnąć przycisk, aż na wyświetlaczu pokaże się wartość „0”.

7. URUCHAMIANIE PROGRAMU.

Zamknąć dozownik detergentu i nacisnąć przycisk „Start/Pauza” .

Maszyna zablokuje drzwiczki (symbol  wyt.) i bęben zacznie się obracać; drzwiczki zostaną odblokowane (symbol  wł.) i zablokowane ponownie (symbol  wyt.) w fazie przygotowania każdego cyklu prania. Odgłos „Klikania” jest częścią mechanizmu blokującego drzwiczki. Woda przedostanie się do bębna i rozpocznie fazę prania po zamknięciu drzwiczek. **8.**

ANULOWANIE TRWAJĄCEGO PROGRAMU (W RAZIE POTRZEBY)



Nacisnąć i przytrzymać przycisk , na wyświetlaczu pojawi się odliczanie, aż pralko-suszarka się zatrzyma.

Jeśli poziomy wody i temperatury są odpowiednio niskie, drzwiczki odblokowują się i mogą zostać otwarte.

Jeśli w bębnie znajduje się woda, drzwiczki pozostają zablokowane. Aby odblokować drzwiczki, należy włączyć pralko-suszarkę, wybrać program „WIROWANIE I ODPOMPOWANIE” i wyłączyć opcję wirowania, ustawiając prędkość wirowania na „0”. Pod koniec programu woda zostaje odpompowana, a drzwiczki odblokowują się.

9. WYŁĄCZANIE PRAJKO-SUSZARKI PO ZAKOŃCZENIU PROGRAMU.

Po zakończeniu programu na wyświetlaczu pojawi się komunikat „Koniec”. Drzwiczki można otworzyć jedynie po zapaleniu się symbolu . Sprawdzić, czy lampka odblokowanych drzwiczek świeci się, a następnie otworzyć drzwiczki i wyjąć pranie.

Nacisnąć przycisk , aby wyłączyć pralko-suszarkę. W celu zmniejszenia zużycia energii, jeśli pralko-suszarka nie została wyłączona ręcznie przyciskiem , wyłączy się automatycznie po około 10 minutach od zakończenia programu.

Pozostawić uchylone drzwiczki, umożliwiając wysuszenie wnętrza pralko-suszarki.

Porady i wskazówki

Segregowanie prania według

Rodzaju tkaniny/ zalecanego rodzaju prania (bawełna, tkaniny mieszane, tkaniny syntetyczne, wełna, pranie ręczne). Koloru (rozdzielić odzież kolorową i białą, nowe kolorowe rzeczy należy prać oddzielnie).

Delikatne (niewielkie sztuki odzieży – na przykład nylonowe pończochy – i odzież z haftkami – na przykład biustonosze – prać w płóciennym woreczku lub poszewce poduszki zamykanej na zamek).

Należy opróżnić kieszenie

Przedmioty takie, jak monety czy zapalniczki, mogą zniszczyć pranie i bęben pralki.

Przestrzegać zaleceń dotyczących dozowania/stosowania dodatków

Optymalizuje to efekt czyszczenia, zapobiega powstawaniu drażniących pozostałości nadmiaru detergentu w praniu oraz oszczędza pieniądze poprzez unikanie marnowania nadmiaru detergentu.

Stosować niższe temperatury i dłuższe programy

Najbardziej wydajne programy pod względem zużycia energii to zwykle te, które działają w niższych temperaturach i przez dłuższy czas.

Przestrzegać maksymalnych wielkości wsadów





Należy załadować pralkę do pojemności podanej w „Tabeli Programów”, aby oszczędzać wodę i energię.

Hałas i pozostała zawartość wilgoci

Te aspekty zależne od prędkości wirowania: im wyższa prędkość wirowania w fazie wirowania, tym większy hałas i mniejsza pozostała wilgotność.

SYMBOLE PRANIA UMIESZCZONE NA METKACH ODZIEŻY

Wartość podana przy symbolu to maksymalna temperatura odpowiednia do prania danego rodzaju odzieży.

-  Normalna intensywność prania, płukania i wirowania
-  Zmniejszona intensywność prania, płukania i wirowania
-  Znacznie zmniejszona intensywność prania, płukania i wirowania
-  Tylko pranie ręczne
-  Nie prać w wodzie

ENERGOOSZCZĘDNOŚĆ I OCHRONA ŚRODOWISKA

- Stosowanie się do limitów wsadu podanych w tabeli programów optymalizuje zużycie energii, wody i detergentów oraz skraca czas prania.
- Nie przekraczać ilości detergentu zalecanych przez jego producenta.
- W celu zmniejszenia zużycia energii należy korzystać z programu prania w temp. 60°C zamiast 90°C lub z programu prania w temp. 40°C zamiast 60°C. Zalecamy korzystanie z programu „Eco 40-60” do prania odzieży bawełnianej, który trwa dłużej, ale zużywa mniej energii.
- Aby oszczędzić energię i czas, podczas prania i suszenia należy wybrać najwyższą dostępną dla danego programu prędkość wirowania, aby zmniejszyć ilość pozostałej w ubraniach wody na zakończenie cyklu prania.

Co zrobić, gdy...

Ta pralka jest wyposażona w automatyczne funkcje bezpieczeństwa i funkcje sygnalizowania awarii. Pozwalają one na wykrycie usterki i umożliwiają odpowiednie postępowanie.

Problem	Możliwe przyczyny/rozwiązania:
Pralka nie włącza się.	<ul style="list-style-type: none"> Wtyczka nie jest włożona do gniazdka elektrycznego lub nie jest wystarczająco dociśnięta. Nastąpiła awaria zasilania.
Cykl prania się nie uruchamia.	<ul style="list-style-type: none"> Nie został naciśnięty przycisk „WŁĄCZ/ WYŁĄCZ”. Nie został naciśnięty przycisk „Start/ Pauza”. Zawór wody jest zamknięty. Zostało włączone „Opóźnienie rozpoczęcia” . Drzwiczki nie są całkowicie zamknięte.
Pralka nie pobiera wody (na wyświetlaczu pojawia się powiadomienie „H2O”). Sygnał dźwiękowy co 5 sekund.	<ul style="list-style-type: none"> Wąż doprowadzający wodę nie jest podłączony do kranu. Wąż jest zagięty. Zawór wody jest zamknięty. Główny zawór wody został zamknięty. Ciśnienie jest niewystarczające. Nie został naciśnięty przycisk „Start/ Pauza”.
Pralka bez przerwy pobiera i odprowadza wodę.	<ul style="list-style-type: none"> Wąż odprowadzający wodę nie został zainstalowany na wysokości 65-100 cm od podłoża. Koniec węża odpływowego jest zanurzony w wodzie. Złącze odpływu na ścianie nie ma otworu wentylacyjnego. Jeśli problem nie ustąpi po skontrolowaniu tych punktów, należy zamknąć zawór wody, wyłączyć pralkę i skontaktować się z serwisem. Jeżeli mieszkanie znajduje się na jednym z górnych pięter budynku, czasami występuje efekt syfonu, powodując ciągłe pobieranie i odprowadzanie wody. Na rynku dostępne są specjalne zawory, zapobiegające tego typu problemom.
Pralka nie odprowadza wody i nie odwirowuje.	<ul style="list-style-type: none"> Program nie zawiera funkcji odprowadzania wody: w niektórych programach musi ona być aktywowana ręcznie. Wąż odpływowy jest zagięty. Odpływ jest zablokowany.
Pralka nadmiernie wibruje podczas wirowania.	<ul style="list-style-type: none"> W czasie montażu, bęben nie został prawidłowo odblokowany. Pralka nie jest odpowiednio wypoziomowana. Pralka jest wciśnięta między meble a ścianę.
Z pralki cieknie woda.	<ul style="list-style-type: none"> Wąż doprowadzający wodę nie został prawidłowo dokręcony. Dozownik detergentów jest zatkany. Wąż odpływowy nie został prawidłowo zamocowany.
Pralka jest zablokowana, a na wyświetlaczu miga kod błędu (np. F-01, F-..).	<ul style="list-style-type: none"> Należy wyłączyć pralkę, wyjąć wtyczkę z gniazdka i odczekać około 1 minutę przed jej ponownym włączeniem. Jeżeli usterka utrzymuje się, należy skontaktować się z serwisem technicznym.
Powstaje zbyt dużo piany.	<ul style="list-style-type: none"> Detergent nie jest kompatybilny z pralką (opakowanie musi zawierać sformułowanie „do pralek” , „do prania ręcznego i pralek” lub podobne). Użyto zbyt dużo detergentu.
Drzwiczki są zablokowane, z komunikatem o usterce lub bez niego, a program nie działa.	<ul style="list-style-type: none"> Drzwiczki są zablokowane w przypadku awarii zasilania. Program jest wznawiany automatycznie, kiedy tylko przywrócone zostanie zasilanie. Pralka została zatrzymana. Program zostaje wznawiony automatycznie, gdy tylko zniknie przyczyna przestoju.

Dane techniczne

IKEA	UDDARP	5 / 8	220-240 50	E / C	0,531 / 0,078	266 / 63	62 / 48	B	4	0,5	81	D
Marka	Model	Ładowność znamionowa (kg)	Napięcie (V) Częstotliwość (Hz)	Klasa efektywności energetycznej dla pełnego cyklu/cyklu prania	Zużycie energii w kWh na cykl, dla cyklu prania i suszenia / cyklu prania	Ważone zużycie energii w kWh na 100 pełnych cykli/cykli prania	Ważone zużycie wody na cykl w litrach dla pełnego cyklu/ cyklu prania	Klasa efektywności wirowania	Zużycie energii w		Emisja hałasu w czasie programu eco 40-60 (faza wirowania) dB(A)	Klasa emisji hałasu
								opóźnienie uruchomienia (W)	tryb czuwania (W)			

Pełną wersję można pobrać ze strony www.ikea.com

Instalação

- ⚠ Leia a brochura de segurança e consulte as instruções de montagem. O fabricante não assume qualquer responsabilidade por danos ou ferimentos pelo não cumprimento das precauções de segurança.
- ⚠ Certifique-se de que todos os parafusos de trânsito sejam removidos.
- ⚠ Certifique-se de que as mangueiras e o cabo estão ligados corretamente.
- ⚠ O aparelho deve ser transportado e instalado por duas ou mais pessoas - risco de lesões. Use luvas de proteção para desembalar e instalar o aparelho - risco de cortes.
- ⚠ Ao instalar o aparelho, certifique-se de que os quatro pés ficam estáveis e corretamente assentes no pavimento e de que fica bem nivelado (utilize um nível de bolha de ar).

- ⚠ Caso o aparelho seja instalado sobre madeira ou pavimento flutuante (certos tipos de parquet e materiais lamináveis), fixe uma folha de contraplacado 60 x 60 x 3 cm (no mínimo) ao pavimento e, em seguida, coloque o aparelho sobre a mesma.
- ⚠ Ligue a(s) mangueira(s) de entrada de água à rede de abastecimento de água, de acordo com as normas da empresa local de abastecimento de água.
- ⚠ A máquina de lavar está equipada com parafusos de transporte, para evitar eventuais danos no interior durante o transporte. Antes de pôr a máquina a funcionar, é obrigatório retirar os parafusos de transporte.
- ⚠ Após a sua remoção, tape as aberturas com as 4 tampas de plástico incluídas.

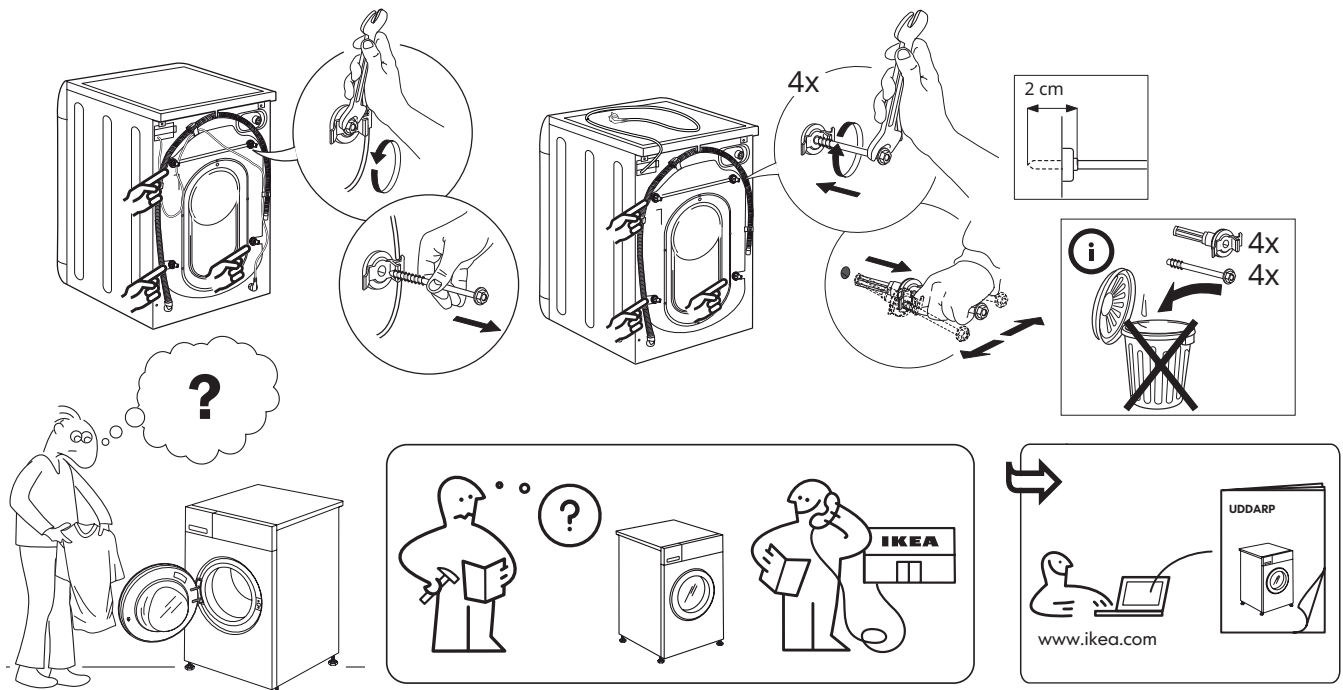

Descrição do produto

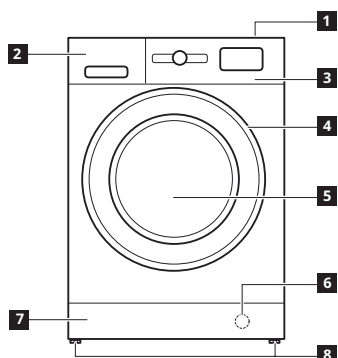

- 1 Parte superior
- 2 Gaveta do detergente
- 3 Painel de controlo
- 4 Manípulo da porta
- 5 Porta
- 6 Filtro de água - atrás do painel de arranque
- 7 Painel de arranque removível
- 8 Pés ajustáveis (2)

GAVETA DO DETERGENTE

1. Compartimento de lavagem principal
 - Detergente para a lavagem principal
 - Tira-nódoas
 - Descalcificador
2. Compartimento de pré-lavagem
 - Detergente para a pré-lavagem
3. Compartimento do amaciador
 - Amaciador de roupa
 - Goma líquida
- ⚠ Coloque amaciador ou goma no compartimento sem exceder o nível "MÁX".
4. Soltar botão (Prima para remover a gaveta para limpeza)

De preferência, use o divisor **A** quando lavar com um detergente líquido para lavagem, para garantir que é utilizada a quantidade correta de detergente (o divisor está incluído juntamente com as instruções).
 Mova o divisor para a ranhura **B** quando utilizar detergente em pó.

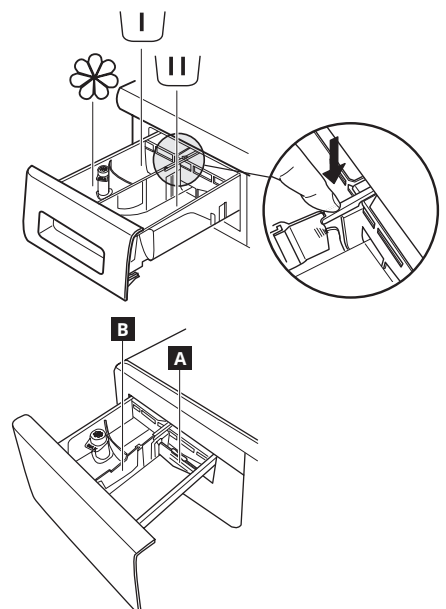

Painel de controlo

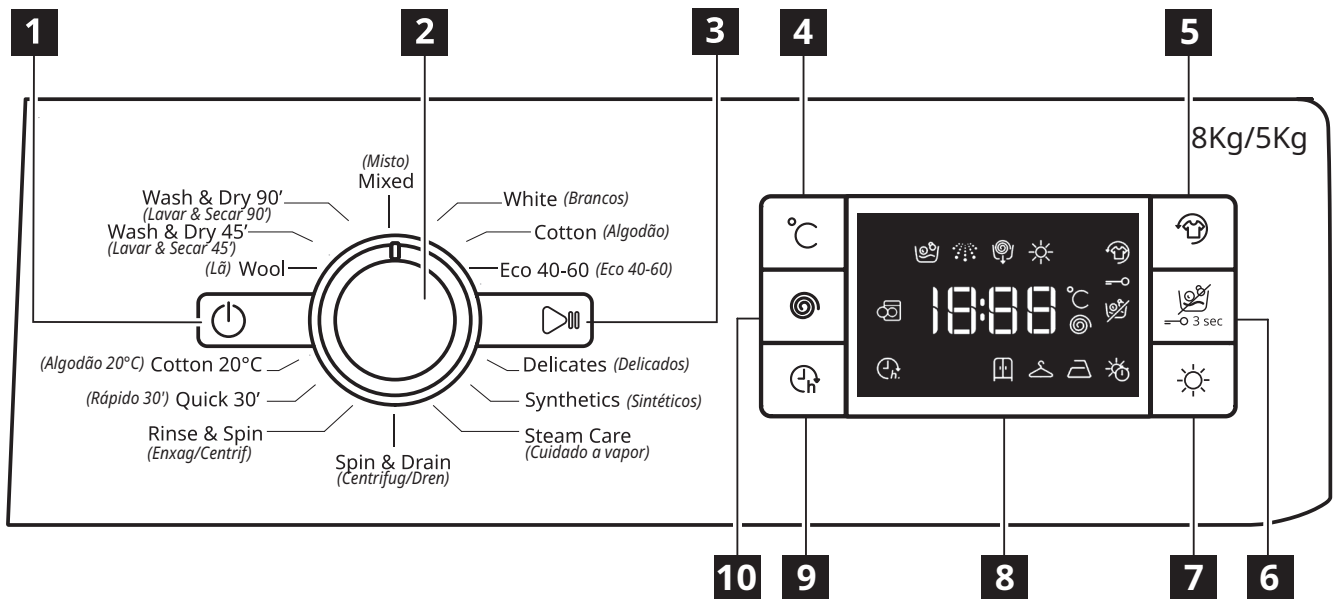

- 1** Botão "LIGAR/DESLIGAR "
- 2** Seletor de programas
- 3** Botão Iniciar/Pausa
- 4** Botão Temperatura
- 5** Botão Mais Fresco
- 6** Botão Apenas Secagem/Botão Bloquear
- 7** Botão de definições de secagem
- 8** Visor
- 9** Botão Início Diferido
- 10** Botão Velocidade de Centrifugação

As opções / funções não estão disponíveis em todos os programas de lavagem e uma opção / função pode excluir outra, neste caso o aparelho não permite uma configuração incompatível.

INDICADORES DO VISOR

	Mais Fresco	Este indicador acende-se • depois de pressionar o botão Mais Fresco.
	Início diferido	Este indicador acende-se • depois de pressionar o botão Iniciar atraso.
	Bloqueio das teclas	Este indicador acende-se • após a ativação da função "Bloqueio de teclado", o que é feito pressionando a tecla 6 durante 3 segundos.

Primeira utilização

Consulte a secção UTILIZAÇÃO DIÁRIA para instruções para seleccionar e começar um programa.

OPERAÇÃO DE PRIMEIRO CICLO

Para remover quaisquer resíduos resultantes do processo de fabrico:

- Inicie o programa **sem adicionar roupa** (com o tambor vazio).
- Selecione o programa "Algodão" com uma regulação de temperatura de 60°C.

- Adicione uma pequena quantidade de detergente em pó no compartimento de lavagem principal da gaveta do detergente (no máximo 1/3 da quantidade recomendada pelo fabricante de detergente para roupa com um grau de sujidade ligeiro).

Tabela de programas

Carga máxima 8 kg Entrada de energia no modo desligado 0,5 W / no modo esquerdo ligado 8 W								Detergentes e aditivos			Detergente recomendado		Humidade residual % (***)	Consumo de energia (kWh)	Água total l	Temperatura da roupa °C	
Ciclo de lavagem	Temperaturas		Máx. centrifugação (rpm)	Secagem	Carga máx. para lavagem (kg)	Carga máx. para secagem (kg)	Duração (h: m)	Pré-lavagem	Lavagem	Amaciador de roupa	Pó	Líquido					
	Definição	Intervalo															
								☐	☐	☐							
MIXED [MISTO]	40°C	☼ - 40°C	1000	✓	8,0	5,0	0:59	-	●	○	-	✓	-	-	-	-	-
WHITE [BRANCOS]	60°C	☼ - 90°C	1400	✓	8,0	5,0	2:45	● (90°)	●	○	✓	-	49	0,90	90	55	
COTTON (2) [ALGODÃO (2)]	40°C	☼ - 60°C	1400	✓	8,0	5,0	3:55	-	●	○	✓	✓	49	1,40	105	45	
ECO 40-60 (1) (WASH) [ECO 40-60 (1) (LAVAGEM)]	40°C	40°C	1351	✓	8,0	5,0	3:30	-	●	○	✓	✓	53	0,77	54	33	
			1351	✓	4,0		2:45	-	●	○	✓	✓	53	0,65	52	36	
			1351	✓	2,0		2:10	-	●	○	✓	✓	53	0,45	37	33	
DELICATES [DELICADOS]	30°C	☼ - 30°C	-	✓	1,0	1,0	1:20	-	●	○	-	✓	-	-	-	-	-
SYNTHETICS (3) [SINTÉTICOS (3)]	40°C	☼ - 60°C	1200	✓	4,0	4,0	2:55	-	●	○	✓	✓	35	0,8	55	43	
STEAM CARE [CUIDADO A VAPOR]	-	-	-	-	2,0	-	0:20	-	-	-	-	-	-	-	-	-	-
SPIN & DRAIN * [CENTRIFUGAÇÃO & DRENAGEM *]	-	-	1400	✓	8,0	5,0	0:10	-	-	-	-	-	-	-	-	-	-
RINSE & SPIN [ENXAG/CENTRIF]	-	-	1400	✓	8,0	5,0	0:55	-	-	○	-	-	-	-	-	-	-
QUICK 30' [RÁPIDO 30']	30°C	☼ - 30°C	800	-	4,5	-	0:30	-	●	○	-	✓	71	0,20	45	27	
COTTON 20°C [ALGODÃO 20°C]	20°C	☼ - 20°C	1400	✓	8,0	5,0	1:50	-	●	○	-	✓	49	0,16	90	22	
WOOL [LÃ]	40°C	☼ - 40°C	800	✓	2,0	2,0	1:25	-	●	○	-	✓	-	-	-	-	-
WASH & DRY 45' [LAVAR & SECAR 45']	30°C	30°C	1400	✓	1,0	1,0	0:45	-	●	○	-	✓	-	-	-	-	-
WASH & DRY 90' [LAVAR & SECAR 90']	30°C	30°C	1200	✓	2,0	2,0	1:30	-	●	○	-	✓	-	-	-	-	-
ECO 40-60 (4) (WASH&DRYING) [ECO 40-60 (4) (LAVAGEM&SECAGEM)]	40°C	40°C	1351	✓	5,0	5,0	9:10		●	○	✓	✓	0	3,30	70	34	
			1351	✓	2,5	2,5	5:10		●	○	✓	✓	0	1,69	50	33	

✓ Seleccionável/opcional - Não seleccionável/aplicável ● Quantidade necessária ○ Quantidade opcional

Tecnologia de sensor - a tecnologia do sensor adapta a água, a energia e a duração do programa à sua carga de lavagem.

⚠ Para programas de lavagem com temperaturas superiores a 50° C, recomendamos a utilização de detergente em pó em vez de líquido e seguindo as instruções fornecidas na embalagem do detergente.

* Seleccionando o ciclo e excluindo o ciclo de centrifugação, a máquina de lavar e secar apenas irá drenar.

*** Após o fim do programa e a centrifugação à velocidade máxima seleccionável, na configuração predefinida do programa.

A duração do ciclo indicada no visor ou no manual de instruções é uma estimativa baseada em condições padrão. A duração real pode variar em relação a vários fatores, como a temperatura e pressão da água que entra, temperatura ambiente, quantidade de detergente, quantidade e tipo de carga, balanceamento de carga e quaisquer opções adicionais seleccionadas. Os valores apresentados para programas diferentes do programa Eco 40-60 são apenas indicativos.

1) Eco 40-60 (Lavagem) - Teste o ciclo de lavagem em conformidade com o regulamento EU Ecodesign 2019/2014.

É o programa mais eficiente em termos de consumo de energia e água para a lavagem de roupa de algodão com um grau de sujidade normal.

Nota: os valores da velocidade de centrifugação indicados no visor podem ser ligeiramente diferentes dos valores indicados na tabela.

4) Eco 40-60 (Lavagem e Secagem) - Ciclo de teste de lavagem e secagem em conformidade com o regulamento EU Ecodesign 2019/2014.

Para aceder ao ciclo "lavagem e secagem" seleccione o programa de lavagem "Eco 40-60" e defina o nível da opção ☼ para "☐". É o programa mais eficiente em termos de consumo de energia e água para a lavagem e secagem de roupa de algodão com um grau de sujidade normal. No final do ciclo, as roupas podem ser imediatamente guardadas no armário.

Para todos os institutos de ensaio:

- 2) Ciclo algodão longo: definir o programa a uma temperatura de 40°C.
- 3) Ciclo sintético longo: definir o ciclo a uma temperatura de 40°C.

Utilização diária

1. Introduzir a roupa



Prepare a roupa seguindo as recomendações fornecidas na secção "SUGESTÕES E DICAS". Abra a porta e coloque a roupa no tambor, sem exceder as capacidades máximas de carga indicadas na Tabela de Programas.

2. Fechar porta



Pressione até o bloqueio travar de forma audível e verifique se não existem roupas presas entre o vidro da porta e a vedação de borracha.

3. Abrir torneira



Verifique se a máquina de lavar e secar está ligada corretamente à rede de água. Abra a torneira da água.

Ligar a máquina de lavar e secar

Prima o botão ; a luz irá piscar levemente.

4. Selecionar um programa e personalizar um ciclo.

As seguintes funções são possíveis com este aparelho:

- Apenas lavagem
- Lavagem e secagem
- Apenas secagem

Apenas lavagem

Selecione o programa pretendido com a caixa de diálogo "Seletor de programa".

A máquina de lavar apresenta a configuração da temperatura predefinida e de seguida a duração dos ciclos de lavagem automaticamente. Se necessário, ajuste a temperatura e/ou a velocidade de centrifugação com os respetivos botões.

- Pressione o botão "Temp" para alternar entre as configurações de temperatura progressivamente mais baixas até que a lavagem a frio seja definida ("-" "-") apresentação no visor.
- Pressione o botão "Velocidade de centrifugação" para alternar entre as configurações de velocidade de centrifugação progressivamente mais baixas até que o ciclo de centrifugação seja desligado ("0" apresentado no visor).
- Se premir novamente o botão, irá mudar para a definição mais elevada possível.
- Selecione as opções requeridas (se necessário).
- Prima o botão para selecionar a opção; a respetiva lâmpada do botão irá acender-se.
- Prima novamente o botão para cancelar a opção; a lâmpada irá apagar-se.

Se a opção selecionada não for compatível com o programa definido, um som de aviso de erro irá ser emitido e a lâmpada indicadora irá piscar três vezes. A opção não está selecionada.

Lavagem e secagem

Para lavar e secar uma carga sem interrupção entre os ciclos de lavagem e secagem, certifique-se de que a carga não exceda a carga de secagem máxima permitida para o programa selecionado (consulte a coluna "Carga máxima para o ciclo de secagem" no gráfico de programas).

1. Siga as instruções fornecidas no parágrafo "Apenas lavagem" para selecionar e, se necessário, personalizar o programa necessário.
2. Pressione "Configurações de secagem" para selecionar o modo de secagem desejado. Estão disponíveis dois modos de secagem: automático ou temporizador.

Secagem automática com níveis selecionáveis:

No modo de secagem automática, a máquina de lavar e secar roupa seca a roupa até que o nível de secagem definido seja alcançado.

Pressionar o botão "Configurações de secagem" uma vez seleciona automaticamente o nível de secagem mais alto

disponível para o programa selecionado.

Pressione o botão novamente para reduzir o nível de secagem. Os seguintes níveis estão disponíveis:

Guarda-roupa : a roupa está completamente seca e pronta para ser guardada no guarda-roupa sem passar a ferro.

Cabide : a roupa é deixada ligeiramente húmida para minimizar amassados. As roupas devem ser penduradas para secar completamente ao ar livre.

Ferro : as roupas são deixadas razoavelmente húmidas para facilitar o engomar.

Modo de secagem com temporizador:

Pressione o botão "Configurações de secagem" repetidamente para definir o modo de secagem do temporizador. Depois de passar por todos os níveis de secagem automática, continue a pressionar o botão "Configurações de secagem" até que o tempo desejado seja apresentado. São configuráveis valores de 210 a 30 minutos.

Para lavar uma carga de roupa superior à carga máxima permitida para secagem (consulte a coluna "Carga máx. Para ciclo de secagem" na tabela de programas), retire algumas peças de roupa assim que terminar o ciclo de lavagem, antes de iniciar o ciclo de secagem.

Proceda da seguinte forma:

1. Siga as instruções fornecidas no parágrafo "Apenas lavagem" para selecionar e, se necessário, personalizar o programa necessário.
2. Não inclua um ciclo de secagem.
3. Uma vez terminado o ciclo de lavagem, abra a porta e retire algumas peças de roupa para reduzir a carga. Siga as instruções para "Apenas secar".

Nota: permita sempre um período de arrefecimento após a secagem antes de abrir a porta. Ao usar os dois ciclos predefinidos "Lavar e secar 45'" e "Lavar e secar 90'", não é necessário selecionar e iniciar um ciclo de secagem.

Apenas secagem

Esta função é usada para simplesmente secar uma carga húmida lavada previamente na máquina de lavar e secar ou manualmente.

1. Selecione um programa adequado para a roupa que deseja secar (por exemplo, selecione algodão para secar roupa de algodão húmida).
2. Pressione o botão "Apenas Secar" para secar sem um ciclo de lavagem.
3. Pressione "Configurações de secagem" para selecionar o modo de secagem desejado. Estão disponíveis dois modos de secagem: automático ou temporizador.

Secagem automática com níveis selecionáveis:

No modo de secagem automática, a máquina de lavar e secar roupa seca a roupa até que o nível de secagem definido seja alcançado. Pressionar o botão "Configurações de secagem" uma vez seleciona automaticamente o nível de secagem mais alto disponível para o programa selecionado. Pressione o botão novamente para reduzir o nível de secagem.

Os seguintes níveis estão disponíveis:

Guarda-roupa : a roupa está completamente seca e pronta para ser guardada no guarda-roupa sem passar a ferro.

Cabide : a roupa é deixada ligeiramente húmida para minimizar amassados. As roupas devem ser penduradas para secar completamente ao ar livre.

Ferro : as roupas são deixadas razoavelmente húmidas para facilitar o engomar.

Modo de secagem com temporizador:

Pressione o botão "Configurações de secagem" repetidamente para definir o modo de secagem do temporizador. Depois de passar por todos os níveis de secagem automática, continue a pressionar o botão "Configurações de secagem" até que o tempo desejado seja apresentado. São configuráveis valores de 210 a 30 minutos.

Nota: permita sempre um período de arrefecimento após a secagem antes de abrir a porta.

5. USAR A QUANTIDADE CORRETA DE DETERGENTE





Retire a bandeja e despeje o detergente nos respetivos compartimentos, conforme descrito em "Dispensador de detergente".

Isso apenas é necessário ao usar um programa de apenas lavagem ou lavagem + secagem.

6. Atrasar o início de um programa

- Para definir um início diferido do programa selecionado (máx. 24h), prima o botão para definir o tempo de atraso pretendido.
- O símbolo  acende-se no visor quando esta função está ativada. Para cancelar o início diferido, prima novamente o botão até o valor "0" ser exibido no visor.

7. INICIAR UM PROGRAMA.

Feche a gaveta do detergente e prima o botão "Início/Pausa" . A máquina bloqueará a porta (símbolo  apagado) e o tambor começará a rodar; a porta será desbloqueada (símbolo  aceso) e, de seguida, bloqueada novamente (símbolo  apagado) como fase de preparação de cada ciclo de lavagem. O ruído estilo "clique" faz parte do mecanismo de bloqueio da porta. A água entrará no tambor e a fase de lavagem será iniciada assim que a porta for bloqueada.

8. CANCELAR UM PROGRAMA EM CURSO (SE NECESSÁRIO)



Pressione e mantenha pressionado o botão  uma contagem regressiva é apresentada no visor até a máquina de lavar e secar parar.

Se a temperatura e o nível de água forem suficientemente baixos, a porta destranca-se e pode ser aberta.

Se existir água na cuba, a porta mantém-se trancada. Para destrancar a porta, ligue a máquina, selecione o programa "CENTRIFUGAÇÃO E DRENAGEM" e desligue a opção de centrifugação ajustando a velocidade de centrifugação para "0". A água é escoada e a porta desbloqueia no fim do programa.

9. DESLIGAR A MÁQUINA DE LAVAR E SECAR NO FINAL DE UM PROGRAMA.

No fim do ciclo, a mensagem "FIM" é exibida no visor. A porta só pode ser aberta quando o símbolo de  se acender. Verifique se o símbolo de porta destrancada está aceso e, de seguida, abra a porta e retire a roupa.

Pressione  para desligar a máquina de lavar e secar. Para poupar energia, se a máquina de lavar e secar não for desligada manualmente no botão , desliga-se automaticamente cerca de 10 minutos após o fim do programa.

Deixe a porta entreaberta para permitir que o interior da máquina de lavar e secar seque.

Dicas e conselhos

Separe a roupa de acordo com

Tipo de tecido/etiqueta de cuidado com a roupa (algodão, fibras mistas, sintéticos, lã, peças de lavar à mão).

Cor (separe as peças de cor das peças brancas, lave as peças de cor novas em separado).

Roupa delicada (lave as peças pequenas – como meias de nylon – e peças com colchetes – como soutiens – num saco de pano ou numa fronha com fecho).

Esvazie todos os bolsos

Objetos como moedas ou isqueiros podem danificar a roupa e o tambor.

Siga as recomendações de dosagem / aditivos

Otimiza o resultado da limpeza, evita resíduos irritantes de sobras de detergente na roupa e economiza dinheiro ao evitar o desperdício de sobras de detergente.

Use baixa temperatura e maior duração

Os programas mais eficientes em termos de consumo de energia geralmente são aqueles que atuam em temperaturas mais baixas e com maior duração.

Tenha em atenção os tamanhos de carga





Carregue a sua máquina de lavar até a capacidade indicada na tabela "TABELA DE PROGRAMAS" para economizar água e energia.

Ruído e teor de humidade restante

São influenciados pela velocidade de rotação: quanto maior for a velocidade de rotação na fase de rotação, maior será o ruído e menor será o teor de humidade remanescente.

SÍMBOLOS DE LAVAGEM NAS ETIQUETAS DE ROUPA

O valor indicado no símbolo da cuba corresponde à temperatura máxima admissível para lavar a roupa.

-  Ação mecânica normal
-  Ação mecânica reduzida
-  Ação mecânica muito reduzida
-  Só lavagem à mão
-  Não lavar

POUPAR ENERGIA E PROTEGER O MEIO AMBIENTE

- Respeitar os limites de carga indicados na tabela de programas permitirá otimizar o consumo de energia, água e detergente, e reduzir os tempos de lavagem.
- Não exceda as quantidades de detergente recomendadas pelo fabricante do detergente.
- Poupe energia, utilizando um programa de lavagem a 60°C em vez de 90°C, ou um programa a 40°C em vez de 60°C. Recomendamos que utilize o programa Eco 40-60 para peças de algodão, o qual consome menos energia apesar de ter uma maior duração.
- Para poupar energia e tempo na lavagem e secagem, selecione a velocidade de centrifugação máxima disponível para o programa, para reduzir a água residual que permanece na roupa, no fim do ciclo de lavagem.

O que fazer em caso de...

A sua máquina de lavar roupa está equipada com várias funções automáticas de segurança. Permitem a deteção de avarias e indicação das necessidades de manutenção.

Problema	Causas possíveis/Soluções:
A máquina de lavar não liga.	<ul style="list-style-type: none"> A ficha não está inserida na tomada elétrica ou não está inserida o suficiente para fazer contacto. Houve um corte de energia.
O ciclo de lavagem não inicia.	<ul style="list-style-type: none"> O botão "LIGAR/DESLIGAR " não foi premido. O botão "Início/Pausa" não foi premido. A torneira da água não está aberta. Foi definido um "Início diferido". A porta não está totalmente fechada.
A máquina de lavar não se enche com água (a mensagem "h2o" é apresentada no visor). Som de "bipe" a cada 5 segundos.	<ul style="list-style-type: none"> A mangueira de entrada de água não está ligada à torneira. A mangueira está dobrada. A torneira da água não está aberta. O abastecimento de água da rede foi cortado. Não existe suficiente pressão. O botão "Início/Pausa" não foi premido.
A máquina de lavar enche e drena água continuamente.	<ul style="list-style-type: none"> A mangueira de drenagem não foi instalada 65 a 100 cm afastada do solo. A extremidade da mangueira de drenagem está imersa em água. O conector de drenagem na parede não tem uma ventilação de ar. Se o problema persistir após terem sido realizadas estas verificações, feche a torneira da água, desligue a máquina de lavar e contacte o Serviço Pós-Venda. Se a habitação for num dos pisos superiores de um edifício, pode, por vezes, ocorrer um efeito sifão originando, assim, que a máquina de lavar encha e drene água continuamente. Estão disponíveis no mercado válvulas especiais antissifão para prevenir este tipo de problemas.
A máquina de lavar não drena ou não centrifuga.	<ul style="list-style-type: none"> O programa não inclui a função de drenagem: com determinados programas, tem de ser ativada manualmente. A mangueira de drenagem está dobrada. A linha de drenagem está obstruída.
A máquina de lavar vibra excessivamente durante o ciclo de centrifugação.	<ul style="list-style-type: none"> No momento da instalação, o tambor não foi adequadamente bloqueado. A máquina de lavar não está nivelada. A máquina de lavar está apertada entre mobiliário e parede.
A máquina de lavar tem uma fuga de água.	<ul style="list-style-type: none"> A mangueira de entrada de água não foi apertada adequadamente. A gaveta do detergente está entupido. A mangueira de drenagem não foi apertada adequadamente.
A máquina está bloqueada e o visor pisca, indicando um código de erro (p. ex., F-01, F-..).	<ul style="list-style-type: none"> Desligue a máquina, retire a ficha da tomada e aguarde aprox. 1 minuto antes de voltar a ligar. Se o problema persistir, contacte o Serviço Pós-Venda.
É formada demasiada espuma.	<ul style="list-style-type: none"> O detergente não é compatível com a máquina de lavar (deve conter a palavra "para máquinas de lavar", "para lavar à mão e máquinas de lavar", ou algo semelhante). A dosagem foi excessiva.
A porta está bloqueada, com ou sem indicação de falha, e o programa não funciona.	<ul style="list-style-type: none"> A porta é bloqueada em caso de falta de energia. O programa irá continuar automaticamente quando a alimentação estiver dentro do intervalo correto. A máquina de lavar está imobilizada. O programa irá continuar automaticamente quando a causa da imobilização for eliminada.

Dados técnicos

IKEA	UDDARP	5 / 8	220-240 50	E/C	0,531 / 0,078	266 / 63	62 / 48	B	4	0,5	81	D
Marca	Modelo	Capacidade nominal (kg)	Tensão (V) Frequência (Hz)	Classe de eficiência energética para o ciclo completo/ciclo de lavagem	Consumo de energia em kWh por kg por ciclo, para o ciclo de lavagem e secagem/ciclo de lavagem	Consumo de energia ponderado em kWh por 100 ciclos completos/ciclos de lavagem	Consumo ponderado de água por ciclo em litro para o ciclo completo/ciclo de lavagem	Classe de eficiência de centrifugação	Consumo de energia em		Emissões de ruído durante o programa eco 40-60 (fase de centrifugação) dB(A)	Classe de emissão de ruído
								atraso de início (W)	modo de espera (W)			

Para descarregar a versão completa, visite www.ikea.com

Instalare

- ⚠ Citiți broșura cu informații de siguranță și consultați instrucțiunile de montare. Producătorul nu își asumă responsabilitatea pentru deteriorarea sau vătămare datorată nerespectării măsurilor de siguranță.
- ⚠ Asigurați-vă că toate bolțurile pentru transport sunt demontate.
- ⚠ Asigurați-vă că furtunurile și cablul sunt conectate corect.
- ⚠ Manevrarea și instalarea aparatului trebuie să fie efectuate de două sau mai multe persoane - risc de rănire. Folosiți mănuși de protecție la despachetare și instalare - risc de tăiere.
- ⚠ La instalarea aparatului, asigurați-vă că cele patru piciorușe sunt stabile și se sprijină pe planșeu, reglându-le după cum este necesar, și asigurați-vă că aparatul este perfect orizontal, folosind o nivelă cu bulă de aer.

- ⚠ În cazul în care aparatul este instalat pe podele din lemn sau „flotante” (anumite tipuri de parchet și materiale laminate), fixați o foaie de placaj de 60 x 60 x 3 cm (cel puțin) pe podea, apoi așezați aparatul peste aceasta.
- ⚠ Racordați furtunul (furtunurile) de alimentare cu apă la sursa de alimentare cu apă, în conformitate cu reglementările companiei locale de furnizare a apei.
- ⚠ Mașina de spălat rufe este prevăzută cu bolțuri pentru transport, pentru a preveni orice posibilă deteriorare a interiorului în timpul transportului. Înainte de utilizarea mașinii, este obligatorie scoaterea bolțurilor pentru transport.
- ⚠ După înlăturarea acestora, acoperiți orificiile cu cele 4 capace de plastic furnizate.

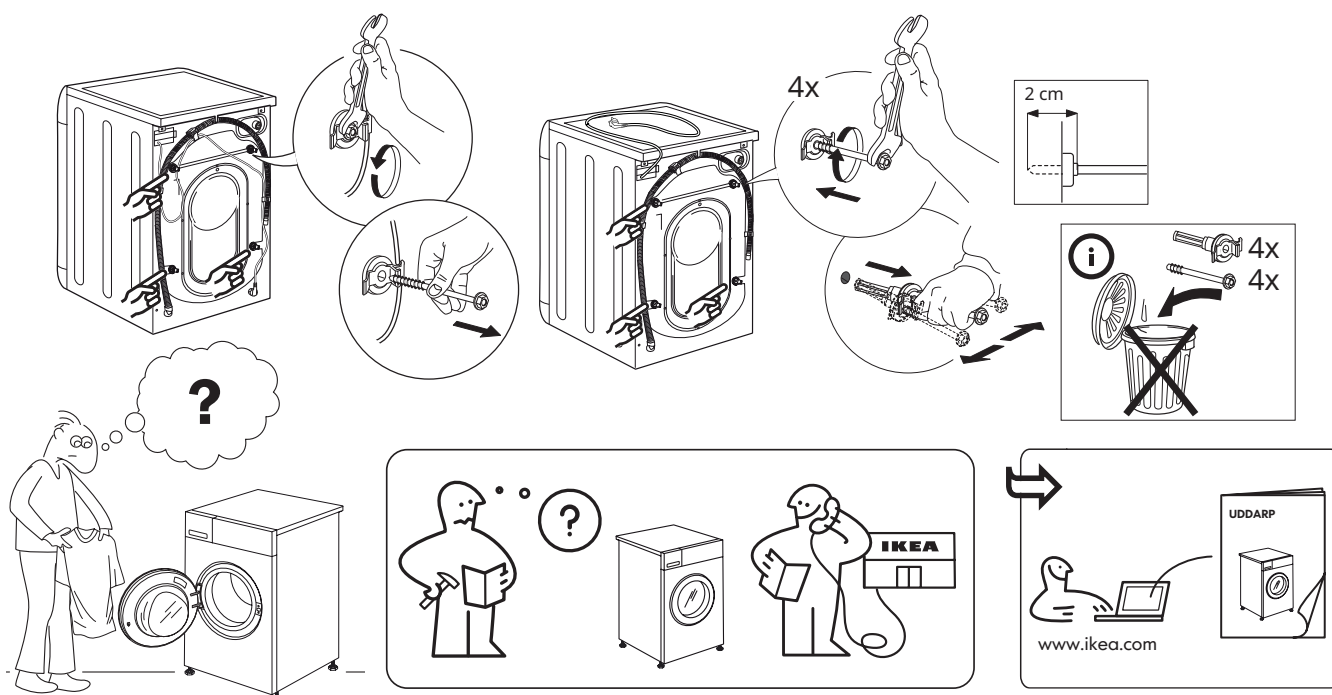

Descrierea produsului

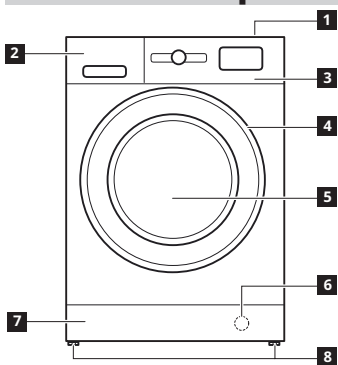

- 1 Ultimul
- 2 Dozatorul de detergent
- 3 Panoul de comandă
- 4 Mânerul hubloului
- 5 Hubloul
- 6 Filtru de apă - în spatele panoului din partea inferioară a aparatului
- 7 Panou inferior demontabil
- 8 Piciorușe reglabile (2)

DOZATORUL DE DETERGENT

1. Compartiment pentru spălarea principală
 - Detergent pentru spălarea principală
 - Agent pentru îndepărtarea petelor
 - Produs de dedurizare a apei
2. Compartiment pentru prespălare
 - Detergent pentru prespălare
3. Compartiment pentru balsam
 - Balsam de rufe
 - Apret lichid
- ⚠ Introduceți balsam sau apret lichid în compartiment, fără a depăși nivelul „MAX”.
4. Buton de deblocare (apăsăți pentru a scoate tava în vederea curățării)

Se recomandă folosirea partiției **A** atunci când spălați folosind detergent lichid, pentru a vă asigura că folosiți cantitatea corectă de detergent (partiția este inclusă în ambalajul care conține manualul cu instrucțiuni).
Deplasați partiția în fanta **B** atunci când utilizați detergent pudră.

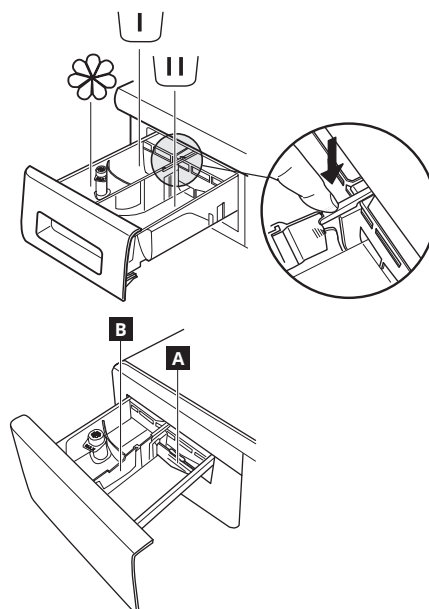

Panoul de comandă

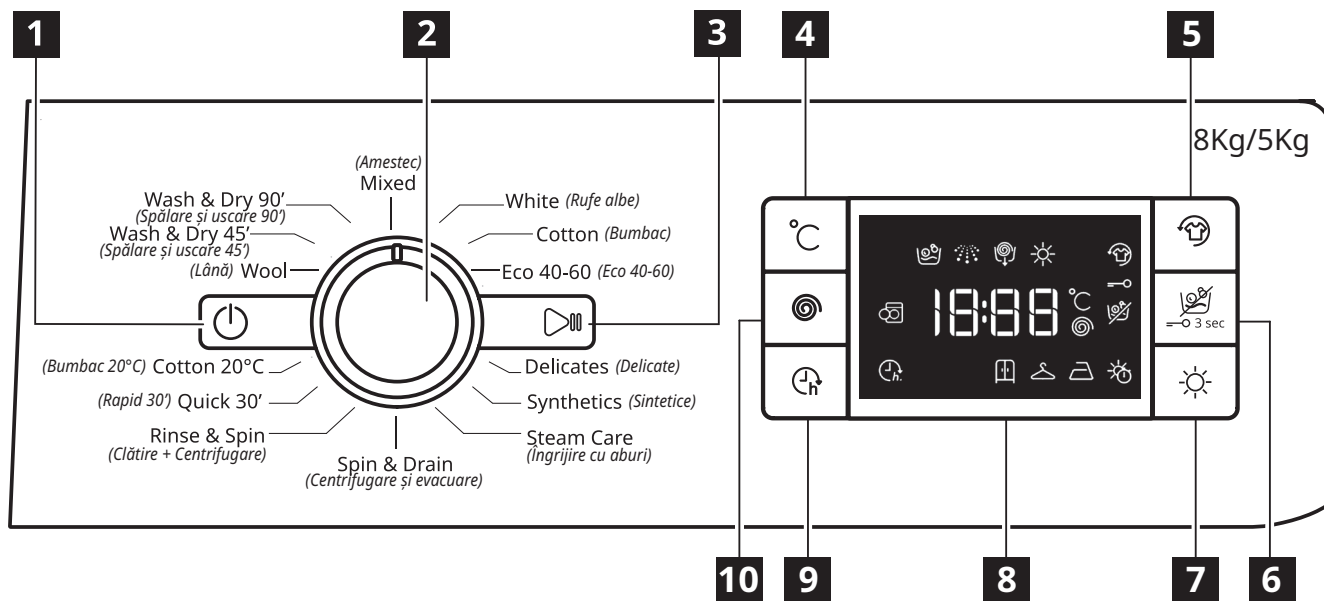

- | | | |
|----------------------------------|---|--|
| 1 Buton de PORNIRE/OPRIRE | 4 Butonul pentru temperatură | 7 Buton Setări uscare |
| 2 Selectorul de programe | 5 Buton Prospețime Plus | 8 Afișaj |
| 3 Buton Pornire/Pauză | 6 Buton Numai uscare/Blocare taste | 9 Butonul Pornire cu întârziere |
| | | 10 Butonul Viteză de centrifugare |

Opțiunile/funcțiile nu sunt disponibile cu toate programele de spălare și o opțiune/funcție poate exclude o alta; în acest caz, aparatul nu permite definirea unei setări incompatibile.

INDICATORI AFIȘAJ

	Prospețime Plus	Acest indicator se va aprinde • după ce apăsați butonul Prospețime Plus.
	Pornire cu întârziere	Acest indicator se va aprinde • după ce apăsați butonul Pornire cu întârziere.
	Blocare taste	Acest indicator se va aprinde • după ce este activată funcția „Blocare taste”, lucru care se realizează apăsând pe tasta 6 timp de 3 secunde.

Prima utilizare

Pentru instrucțiuni privind selectarea și pornirea unui program, consultați secțiunea UTILIZARE ZILNICĂ.

PRIMUL CICLU DE SPĂLARE

Eliminați orice resturi de fabricație:

- Porniți programul **fără a adăuga rufe** (cu tamburul gol).
- Selectați programul „Bumbac”, setând temperatura la 60°C.

- Adăugați o cantitate mică de detergent în compartimentul pentru spălare principală al dozatorului de detergent (maximum 1/3 din cantitatea de detergent recomandată de producător pentru rufe cu un grad de murdărie redus).

Tabelul cu programe

Încărcătură maximă 8 kg Putere de intrare în mod Oprit 0,5 W / în mod Inactiv 8 W								Detergenți și aditivi			Detergent recomandat		Umezeală reziduală % (***)	Consum de energie (kWh)	Cantitate totală apă l	Temperatură rufe°C	
Ciclu de spălare	Temperaturi		Viteză max. de centrifugare (rot/min)	Uscare	Încărcătură max. pentru spălare (kg)	Încărcătură max. pentru uscare (kg)	Durată (h : mm)	Prespălare	Spălare	Balsam de rufe	Pudră	Lichid					
	Setare	Interval															
								☐	☐	☐							
MIXED [AMESTEC]	40°C	☼ - 40°C	1000	✓	8,0	5,0	0:59	-	●	○	-	✓	-	-	-	-	-
WHITE [RUFE ALBE]	60°C	☼ - 90°C	1400	✓	8,0	5,0	2:45	● (90°)	●	○	✓	-	49	0,90	90	55	
COTTON (2) [BUMBAC (2)]	40°C	☼ - 60°C	1400	✓	8,0	5,0	3:55	-	●	○	✓	✓	49	1,40	105	45	
ECO 40-60 (1) (WASH) [ECO 40-60 (1) (SPĂLARE)]	40°C	40°C	1351	✓	8,0	5,0	3:30	-	●	○	✓	✓	53	0,77	54	33	
			1351	✓	4,0		2:45	-	●	○	✓	✓	53	0,65	52	36	
			1351	✓	2,0		2:10	-	●	○	✓	✓	53	0,45	37	33	
DELICATES [DELICATE]	30°C	☼ - 30°C	-	✓	1,0	1,0	1:20	-	●	○	-	✓	-	-	-	-	-
SYNTHETICS (3) [SINETICE (3)]	40°C	☼ - 60°C	1200	✓	4,0	4,0	2:55	-	●	○	✓	✓	35	0,8	55	43	
STEAM CARE [ÎNGRUJIRE CU ABURI]	-	-	-	-	2,0	-	0:20	-	-	-	-	-	-	-	-	-	-
SPIN & DRAIN * [CENTRIFUGARE ȘI EVACUARE *]	-	-	1400	✓	8,0	5,0	0:10	-	-	-	-	-	-	-	-	-	-
RINSE & SPIN [CLĂTIRE + CENTRIFUGARE]	-	-	1400	✓	8,0	5,0	0:55	-	-	○	-	-	-	-	-	-	-
QUICK 30' [RAPID 30']	30°C	☼ - 30°C	800	-	4,5	-	0:30	-	●	○	-	✓	71	0,20	45	27	
COTTON 20°C [BUMBAC 20°C]	20°C	☼ - 20°C	1400	✓	8,0	5,0	1:50	-	●	○	-	✓	49	0,16	90	22	
WOOL [LÂNĂ]	40°C	☼ - 40°C	800	✓	2,0	2,0	1:25	-	●	○	-	✓	-	-	-	-	-
WASH & DRY 45' [SPĂLARE ȘI USCARE 45']	30°C	30°C	1400	✓	1,0	1,0	0:45	-	●	○	-	✓	-	-	-	-	-
WASH & DRY 90' [SPĂLARE ȘI USCARE 90']	30°C	30°C	1200	✓	2,0	2,0	1:30	-	●	○	-	✓	-	-	-	-	-
ECO 40-60 (4) (WASH&DRYING) [ECO 40-60 (4) (SPĂLARE ȘI USCARE)]	40°C	40°C	1351	✓	5,0	5,0	9:10	-	●	○	✓	✓	0	3,30	70	34	
			1351	✓	2,5	2,5	5:10	-	●	○	✓	✓	0	1,69	50	33	

✓ Selectabil/opțional

- Neselectabil/neaplicabil

● Cantitate necesară

○ Cantitate opțională

Tehnologie cu senzori - tehnologia cu senzori adaptează cantitatea de apă, energie și durata programului la încărcătura dumneavoastră pentru spălare.

⚠ Pentru programele de spălare la temperaturi de peste 50°C, vă recomandăm să utilizați detergent pudră în loc de detergent lichid și să urmați instrucțiunile de pe ambalajul detergentului.

* Selectând ciclul și excluzând ciclul de centrifugare, mașina de spălat cu uscător va executa numai evacuarea.

*** După finalizarea programului și centrifugarea la viteză de centrifugare maximă selectabilă, în setarea implicită a programului.

Durata ciclului indicată pe afișaj sau în manualul cu instrucțiuni este o estimare bazată pe condiții standard. Durata reală poate varia în funcție de câțiva factori, precum temperatura și presiunea apei care intră, temperatura ambientală, cantitatea de detergent, cantitatea și tipul încărcăturii, distribuția încărcăturii și eventualele opțiuni suplimentare selectate. Valorile indicate pentru alte programe decât programul Eco 40-60 sunt doar orientative.

1) Eco 40-60 (Spălare) - Ciclu de spălare de test în conformitate cu Regulamentul UE privind proiectarea ecologică 2019/2014.

Cel mai eficient program din punct de vedere al consumului de energie și de apă pentru spălarea rufelor din bumbac cu un grad mediu de murdărie.

Notă: valorile vitezei de centrifugare prezentate pe afișaj pot fi ușor diferite față de valorile indicate în tabel.

4) Eco 40-60 (Spălare și uscare) - Ciclu de spălare și uscare de test în conformitate cu Regulamentul UE privind proiectarea ecologică 2019/2014.

Pentru a accesa ciclul „Spălare și uscare”, selectați programul de spălare „Eco 40-60” și setați nivelul opțiunii ☀ la „1”. Cel mai eficient program din punct de vedere al consumului de energie și de apă pentru spălarea și uscarea rufelor din bumbac cu un grad mediu de murdărie. La sfârșitul ciclului, articolele de îmbrăcăminte pot fi depozitate imediat în dulap.

Pentru toate instituttele de testare:

2) Ciclu lung pentru bumbac: setează programul la o temperatură de 40°C.

3) Ciclu lung pentru sintetice: setează ciclul la o temperatură de 40°C.

Pentru a descărca versiunea completă, accesați site-ul web www.ikea.com

Utilizarea zilnică

1. Încărcarea rufelor



Pregătiți rufele în funcție de recomandările din secțiunea „SFATURI ȘI RECOMANDĂRI”. Deschideți hubloul și încărcați rufele în tambur, fără a depăși capacitățile maxime de încărcare indicate în Tabelul cu programe.

2. Închideți hubloul



Apăsând până când auziți cum se fixează dispozitivul de blocare, apoi asigurați-vă că nu s-a prins niciun articol între hubloul și garnitura din cauciuc.

3. Deschideți robinetul de apă



Asigurați-vă că mașina de spălat cu uscător este conectată corect la rețeaua de alimentare cu apă. Deschideți robinetul de apă.

Pornirea mașinii de spălat cu uscător

Apăsați butonul ; becul clipește lent.

4. Selectarea unui program și particularizarea unui ciclu.

La acest aparat sunt disponibile următoarele funcții:

- Numai spălare
- Spălare și uscare
- Numai uscare

Numai spălare

Selectați programul dorit cu ajutorul „selectorului rotativ de programe”.

Mașina de spălat rufe afișează automat setarea de temperatură implicită și apoi durata ciclului de spălare. Reglați temperatura și/sau setările pentru viteza de centrifugare, dacă este necesar, cu ajutorul butoanelor corespunzătoare.

- Apăsați butonul „Temp” pentru a parcurge progresiv setările pentru temperaturi scăzute până când se setează spălarea la temperaturi reduse și („- -”) este indicat pe afișaj.
- Apăsați butonul „Viteză de centrifugare” pentru a parcurge progresiv setările pentru vitezele de centrifugare reduse până când ciclul de centrifugare este oprit (pe afișaj este indicat „0”).
- Prin apăsarea din nou a butonului, se obține cea mai mare setare posibilă.
- Selectați opțiunile solicitate (dacă este necesar).
- Apăsați butonul pentru a selecta opțiunea; becul butonului respectiv se aprinde.
- Apăsați din nou butonul pentru a anula opțiunea; becul se stinge.

Dacă opțiunea selectată nu este compatibilă cu programul setat, se emite un sunet de avertizare, iar lampa indicatoare clipește de trei ori. Opțiunea nu este selectată.

Spălare și uscare

Pentru a spăla și a usca o încărcătură fără nicio întrerupere între ciclurile de spălare și uscare, asigurați-vă că încărcătura nu depășește valoarea maximă permisă pentru uscare pentru programul selectat (consultați coloana „Încărcătura maximă pentru ciclul de uscare” din Tabelul cu programe).

1. Urmați instrucțiunile din paragraful „Numai spălare” pentru a selecta și, dacă este necesar, personalizați programul necesar.
2. Apăsați pe „Setări uscare” pentru a selecta modul de uscare necesar. Sunt disponibile două moduri de uscare: automat sau cu temporizator.

Uscare automată cu niveluri selectabile:

În modul automat de uscare, mașina de spălat cu uscător usucă rufele până când este atins nivelul de uscare setat.

Prin apăsarea o singură dată a butonului „Setări uscare”, se selectează automat cel mai ridicat nivel de uscare disponibil pentru programul selectat.

Apăsați din nou butonul pentru a reduce nivelul de uscare. Sunt disponibile următoarele niveluri:

Dulap : rufele sunt uscate complet și gata pentru a fi păstrate în dulap, fără a fi călcate.

Umeraș : rufele sunt lăsate puțin umede pentru a se reduce formarea cutelor. Articolele de îmbrăcăminte trebuie agățate pe umerase pentru a se usca complet.

Fier de călcat : articolele de îmbrăcăminte sunt lăsate suficient de umede pentru a se facilita călcarea acestora.

Modul de uscare cu temporizator:

Apăsați în mod repetat butonul „Setări uscare” pentru a seta modul de uscare cu temporizator. După ce ați parcurs toate nivelurile de uscare automată, apăsați în continuare butonul „Setări uscare” până când se afișează timpul dorit. Pot fi setate valori cuprinse între 210 și 30 de minute.

Pentru a spăla o încărcătură de rufe mai mare decât cea maximă permisă pentru uscare (consultați coloana „Încărcătură maximă pentru ciclul de uscare” din Tabelul cu programe), scoateți din interiorul aparatului câteva articole după finalizarea ciclului de spălare și înainte de pornirea ciclului de uscare.

Procedați după cum urmează:

1. Urmați instrucțiunile din paragraful „Numai spălare” pentru a selecta și, dacă este necesar, personalizați programul necesar.
2. Nu includeți un ciclu de uscare.
3. Imediat după finalizarea ciclului de uscare, deschideți hubloul și scoateți câteva dintre articolele de îmbrăcăminte, pentru a reduce încărcătura. Acum urmați instrucțiunile pentru programul „Numai uscare”.

N.B.: după uscare, lăsați întotdeauna un timp pentru răcire, înainte de a deschide hubloul. Atunci când utilizați două cicluri presetate „Spălare și uscare 45” și „Spălare și uscare 90”, nu este necesar să selectați și să porniți un ciclu de uscare.

Numai uscare

Această funcție se utilizează pentru a usca o încărcătură umedă, spălată anterior în mașina de spălat cu uscător sau manual.

1. Selectați un program adecvat pentru rufele pe care doriți să le uscați (de exemplu, selectați „Bumbac” pentru a usca rufele din bumbac ude).
2. Apăsați butonul „Numai uscare” pentru a usca fără un ciclu de spălare prealabil.
3. Apăsați pe „Setări uscare” pentru a selecta modul de uscare necesar. Sunt disponibile două moduri de uscare: automat sau cu temporizator.

Uscare automată cu niveluri selectabile:

În modul automat de uscare, mașina de spălat cu uscător usucă rufele până când este atins nivelul de uscare setat. Prin apăsarea o singură dată a butonului „Setări uscare”, se selectează automat cel mai ridicat nivel de uscare disponibil pentru programul selectat. Apăsați din nou butonul pentru a reduce nivelul de uscare.

Sunt disponibile următoarele niveluri:

Dulap : rufele sunt uscate complet și gata pentru a fi păstrate în dulap, fără a fi călcate.

Umeraș : rufele sunt lăsate puțin umede pentru a se reduce formarea cutelor. Articolele de îmbrăcăminte trebuie agățate pe umerase pentru a se usca complet.

Fier de călcat : articolele de îmbrăcăminte sunt lăsate suficient de umede pentru a se facilita călcarea acestora.

Modul de uscare cu temporizator:

Apăsați în mod repetat butonul „Setări uscare” pentru a seta modul de uscare cu temporizator. După ce ați parcurs toate nivelurile de uscare automată, apăsați în continuare butonul „Setări uscare” până când se afișează timpul dorit. Pot fi setate valori cuprinse între 210 și 30 de minute.

N.B.: după uscare, lăsați întotdeauna un timp pentru răcire, înainte de a deschide hubloul.

5. UTILIZAREA CANTITĂȚII DE DETERGENT CORECTE

Scoateți tava și turnați detergent în compartimentele corespunzătoare conform descrierii din secțiunea „Dozatorul de detergent”.

Acest lucru este necesar numai atunci când utilizați un program de spălare sau un program de spălare + un program de uscare.



Pentru a descărca versiunea completă, accesați site-ul web www.ikea.com

6. Întârzierea pornirii unui program

- În vederea setării pornirii la un moment ulterior (max. 24 de ore) a programului selectat, apăsați butonul pentru a seta durata de temporizare dorită.
- Simbolul  se aprinde pe afișaj atunci când este activată această funcție. Pentru a anula pornirea temporizată, apăsați din nou butonul până când apare valoarea „0” pe afișaj.

7. PORNIREA UNUI PROGRAM.



Închideți dozatorul de detergent și apăsați pe butonul „Pornire/ Pauză” .

Aparatul va bloca hubloul (simbolul  se stinge), iar tamburul va începe să se rotească; hubloul va fi deblocat (simbolul  se aprinde), iar apoi va fi blocat din nou (simbolul  se stinge) înainte de fiecare ciclu de spălare. Zgomotul de „clic” este un zgomot normal produs de mecanismul de blocare a hubloului. În momentul blocării hubloului, apa pătrunde în tambur, iar apoi începe etapa de spălare.

8. ANULAREA UNUI PROGRAM ÎN CURS DE DERULARE (DACĂ ESTE NECESAR)

Apăsați și mențineți apăsat butonul , se afișează o numărătoare inversă pe afișaj până când mașina de spălat cu uscător se oprește. Dacă nivelul de apă și temperatura sunt destul de scăzute, hubloul se deblochează și poate fi deschis. Hubloul rămâne blocat dacă există apă în tambur. Pentru a debloca hubloul, porniți mașina de spălat cu uscător, selectați programul CENTRIFUGARE ȘI EVACUARE și dezactivați funcția de centrifugare setând viteza de centrifugare la valoarea 0. Apa este evacuată și hubloul se deblochează la finalizarea programului.

9. OPRIREA MAȘINII DE SPĂLAT CU USCĂTOR LA SFÂRȘITUL UNUI PROGRAM.

La finalizarea ciclului, pe afișaj va apărea mesajul „FINALIZARE”. Hubloul poate fi deschis numai atunci când simbolul  se aprinde. Asigurați-vă că simbolul de hublou deblocat este aprins, apoi deschideți hubloul pentru a scoate rufe. Apăsați  pentru a opri mașina de spălat cu uscător. Pentru a economisi energie, dacă mașina de spălat cu uscător nu este oprită manual cu ajutorul butonului , aceasta se oprește automat la aproximativ 10 de minute după finalizarea programului. Lăsați hubloul întredeschis pentru ca interiorul mașinii de spălat cu uscător să se usuce.

Sfaturi și recomandări

Sortați rufe în funcție de

Tipul de țesătură/eticheta de întreținere (bumbac, fibre mixte, sintetice, lână, spălare manuală).
Culoare (separați articolele colorate de cele albe, spălați separat articolele colorate noi).
Țesături delicate (spălați articole vestimentare mici, precum ciorapii de nailon, și articole cu agățători, precum sutienele, într-un sac de pânză sau o față de pernă cu fermoar).

Goliți toate buzunarele

Obiecte precum monede sau brichete pot deteriora atât rufe, cât și tamburul.

Respectați recomandările de dozare / aditivi

Acest lucru optimizează rezultatul curățării, împiedică acumularea de reziduuri iritante din cauza unui surplus de detergent în rufele dumneavoastră și economisește bani evitând apariția deșeurilor în urma unui surplus de detergent.

Utilizați temperaturi scăzute și durate mai lungi de funcționare

Cele mai eficiente programe în ceea ce privește consumul de energie sunt, în general, cele care rulează la temperaturi scăzute și care au o durată mai lungă.

Respectați valorile de încărcare





Încărcați mașina de spălat rufe până la capacitatea indicată în tabelul „TABEL CU PROGRAME” pentru a economisi apă și energie.

Zgomotul și conținutul de umiditate rămas

Acestea sunt influențate de viteza de centrifugare: cu cât viteza de centrifugare este mai mare în etapa de centrifugare, cu atât zgomotul este mai ridicat și conținutul de umiditate rămas este mai scăzut.

SIMBOLURILE PENTRU SPĂLARE DE PE ETICHETELE ARTICOLELOR DE ÎMBRĂCĂMINTE

Valoarea indicată în simbolul cadă reprezintă temperatura maximă la care poate fi spălat articolul de îmbrăcăminte.

-  Acțiune mecanică normală
-  Acțiune mecanică redusă
-  Acțiune mecanică foarte redusă
-  Numai spălare manuală
-  Nu se spală

ECONOMISIREA ENERGIEI ȘI PROTEJAREA MEDIULUI

- Respectarea limitelor de încărcare indicate în tabelul cu programe va determina optimizarea energiei, a consumului de apă și detergent și reducerea duratelor de spălare.
- Nu depășiți cantitățile de detergent recomandate de producător.
- Economisiți energie utilizând un program de spălare la 60°C în loc de 90°C sau un program de spălare la 40°C în loc de 60°C. Pentru articolele din bumbac, este recomandat să utilizați programul Eco 40-60, deoarece are o durată de derulare mai lungă și consumă mai puțină energie electrică.
- Pentru a economisi energie și timp atunci când spălați și uscați, selectați cea mai ridicată viteză de centrifugare disponibilă pentru program pentru a reduce cantitatea de apă reziduală din articolele de îmbrăcăminte la sfârșitul ciclului de spălare.

Ce trebuie să faceți dacă...

Mașina dumneavoastră de spălat rufe este dotată cu mai multe funcții automate de siguranță și feedback. Acestea permit detectarea și semnalarea în mod corespunzător a defecțiunilor și operațiilor de întreținere necesare.

Problema	Posibile cauze/soluții:
Mașina de spălat rufe nu pornește.	<ul style="list-style-type: none"> • Ștecherul nu este introdus în priză electrică sau nu este introdus suficient pentru a face contact. • S-a întrerupt alimentarea cu curent electric.
Ciclul de spălare nu începe.	<ul style="list-style-type: none"> • Butonul de „PORNIRE/OPRIRE” nu a fost apăsat. • Butonul „Pornire/Pauză” nu a fost apăsat. • Robinetul de apă nu este deschis. • A fost setată opțiunea „Pornire cu întârziere” . • Hubloul nu este închis complet.
Mașina de spălat rufe nu se umple cu apă (mesajul „h2o” este prezentat pe afișaj). Este emis un semnal sonor la fiecare 5 secunde.	<ul style="list-style-type: none"> • Furtunul de alimentare cu apă nu este conectat la robinet. • Furtunul este îndoit. • Robinetul de apă nu este deschis. • Alimentarea de la rețeaua de alimentare cu apă a fost întreruptă. • Nu există suficientă presiune. • Butonul „Pornire/Pauză” nu a fost apăsat.
Mașina de spălat rufe încarcă și evacuează apa în mod continuu.	<ul style="list-style-type: none"> • Furtunul de evacuare nu a fost montat la 65 până la 100 cm față de sol. • Capătul furtunului de evacuare este introdus în apă. • Conectorul de evacuare de pe perete nu este prevăzut cu o deschidere de aerisire. • Dacă problema persistă după efectuarea acestor verificări, închideți robinetul de apă, opriți mașina de spălat rufe și contactați serviciul de asistență tehnică post-vânzare. În cazul în care locuința se află la unul dintre etajele superioare ale unei clădiri, uneori poate apărea efectul de sifon, ceea ce determină ca mașina de spălat să încarce și să evacueze apă în mod continuu. Pentru a preveni aceste tipuri de probleme, utilizați supape speciale de combatere a efectului de sifon disponibile pe piață.
Mașina de spălat rufe nu evacuează sau nu efectuează centrifugarea.	<ul style="list-style-type: none"> • Programul nu include funcția de evacuare: în cazul anumitor programe, aceasta trebuie activată manual. • Furtunul de evacuare este îndoit. • Conducta de evacuare este obstrucționată.
Mașina de spălat rufe vibrează excesiv în timpul ciclului de centrifugare.	<ul style="list-style-type: none"> • În momentul instalării, tamburul nu a fost deblocat corespunzător. • Mașina de spălat rufe nu este așezată drept. • Mașina de spălat rufe este înghesuită între mobilă și perete.
Mașina de spălat rufe prezintă scurgeri de apă.	<ul style="list-style-type: none"> • Furtunul de alimentare cu apă nu a fost strâns corespunzător. • Dozatorul de detergent este îmfundat. • Furtunul de evacuare nu a fost fixat corespunzător.
Mașina este blocată și afișajul clipește intermitent, indicând un cod de eroare (de exemplu F-01, F-..).	<ul style="list-style-type: none"> • Opriți mașina, scoateți ștecherul din priză și așteptați aproximativ 1 minut înainte de a o reporni. • Dacă problema persistă, contactați serviciul de asistență tehnică post-vânzare.
Se formează prea multă spumă.	<ul style="list-style-type: none"> • Detergentul nu este compatibil cu mașina de spălat rufe (pe ambalajul acestuia trebuie să existe indicația „pentru spălare în mașina de spălat”, „pentru spălare manuală și în mașina de spălat” sau altă specificație similară). • Dozajul a fost depășit.
Ușa este blocată, cu sau fără apariția indicatorului de eroare, iar programul nu rulează.	<ul style="list-style-type: none"> • Ușa este blocată în cazul unei pene de curent. Programul va continua rularea în mod automat imediat ce rețeaua electrică este din nou disponibilă. • Mașina de spălat rufe s-a oprit. Programul va continua rularea în mod automat după ce s-a eliminat cauza opririi.

Date tehnice

IKEA	UDDARP	5 / 8	220-240 50	E / C	0,531 / 0,078	266 / 63	62 / 48	B	4	0,5	81	D
Marcă	Model	Capacitate nominală (kg)	Tensiune (V) Frecvență (Hz)	Clasa de eficiență energetică pentru ciclul complet/ciclul de spălare	Consum de energie în kWh per kg per ciclu, pentru ciclul de spălare și uscare/ciclul de spălare	Consum ponderat de energie în kWh per 100 de cicluri complete/cicluri de spălare	Consum ponderat de apă per ciclu în litri, pentru ciclul complet/ciclul de spălare	Clasă de eficiență uscare prin centrifugare	Consum de putere pentru		Emisii de zgomot în timpul rulării programului eco 40-60 (etapă de centrifugare) dB(A)	Clasa emisiilor de zgomot
								pornire cu întârziere (W)	modul standby (W)			

Pentru a descărca versiunea completă, accesați site-ul web www.ikea.com

Instalacija

- ⚠ Pročitajte brošuru za bezbednost i pogledajte uputstva za sklapanje. Proizvođač ne prihvata nikakvu odgovornost za oštećenje ili povredu usled nepoštovanja bezbednosnih mera opreza.
- ⚠ Vodite računa da budu uklonjeni svi tranzitni vijci.
- ⚠ Vodite računa da creva i kabl budu pravilno povezani.
- ⚠ Ovim uređajem moraju rukovati i montirati ga dve ili više osoba – rizik od povrede. Prilikom raspakivanja i ugradnje, koristite zaštitne rukavice – rizik od posekotine.
- ⚠ Prilikom ugradnje uređaja, pobrinite se da četiri nožice budu stabilne i čvrsto na podu, podešavajući ih po potrebi, i pomoću libele proverite da li je uređaj savršeno nivelisan.
- ⚠ Ukoliko je uređaj postavljen na drvo ili „plivajući pod“ (određeni materijali parketa ili laminata), pričvrstite ploču od iverice dimenzija (najmanje) 60 x 60 x 3 cm za pod, a potom postavite uređaj na nju.
- ⚠ Povežite crevo(a) za dovod vode na dovod vode u skladu sa propisima lokalnog nadležnog organa.
- ⚠ Mašina za pranje veša je opremljena transportnim zavrtnjima kako bi se izbeglo bilo kakvo oštećenje unutrašnjosti prilikom transporta. Pre korišćenja mašine, obavezno treba ukloniti transportne zavrtnje. Nakon njihovog uklanjanja, pokrijte otvore sa 4 priložena plastična poklopca.

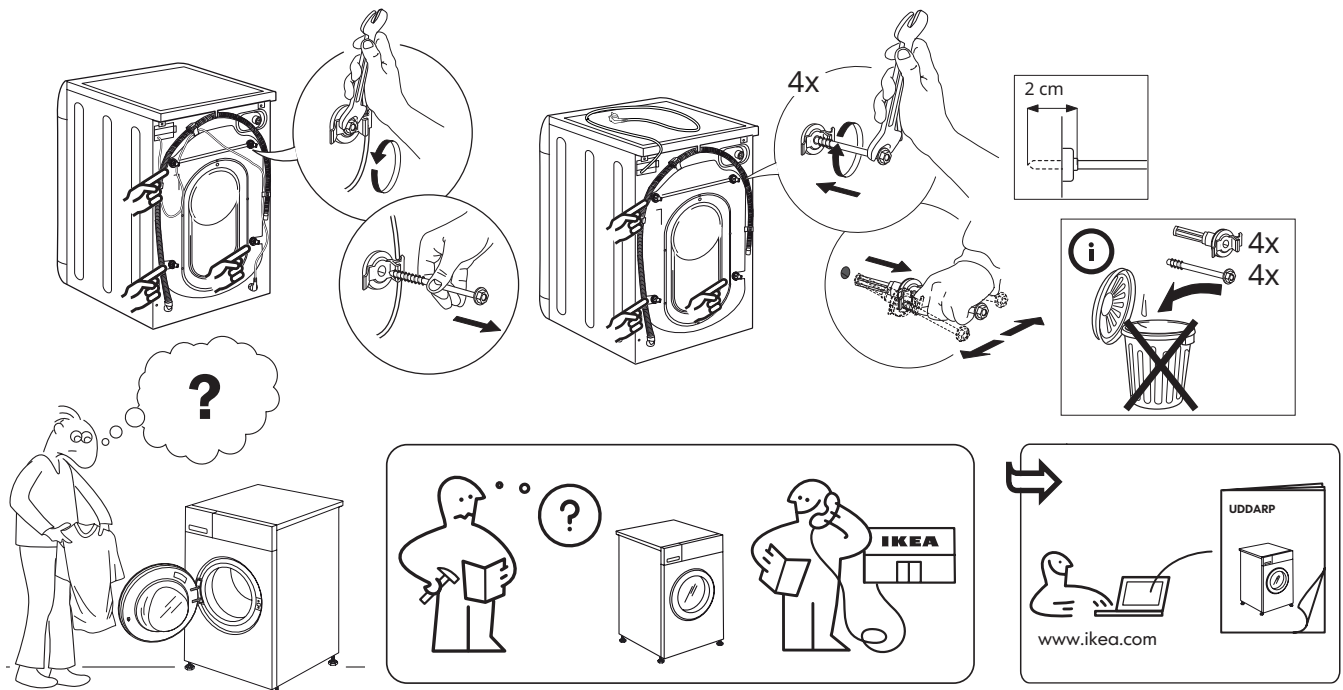

Opis proizvoda

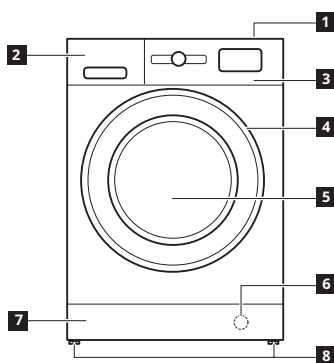

- 1 Gornji deo
- 2 Posuda za deterdžent
- 3 Kontrolna tabla
- 4 Ručka vrata
- 5 Vrata
- 6 Filter za vodu – iza donjeg poklopca
- 7 Donji poklopac koji se može ukloniti
- 8 Podesive nožice (2)

POSUDA ZA DETERDŽENT

1. Odeljak za glavno pranje \cup
 - Deterdžent za glavno pranje
 - Odstranjivač fleka
 - Omekšivač vode
2. Odeljak za pretpranje \cup
 - Deterdžent za pretpranje \otimes
3. Odeljak za omekšivač \otimes
 - Omekšivač tkanine
 - Tečni štirak
- ⚠ Sipajte omekšivač ili štirak u odeljak, vodeći računa da ne premašite maksimalno dozvoljenu vrednost.
4. Dugme za otpuštanje \rightarrow (pritisnite da biste izvadili posudu radi čišćenja)

Poželjno je da koristite posudu **A** pri pranju u kojem koristite tečni deterdžent, kako biste bili sigurni da ste upotreбили ispravnu količinu deterdženta (posudu dobijate u pakovanju sa uputstvima).
Premestite posudu u otvor **B** kada upotrebljavate deterdžent u prahu (prašak za veš).

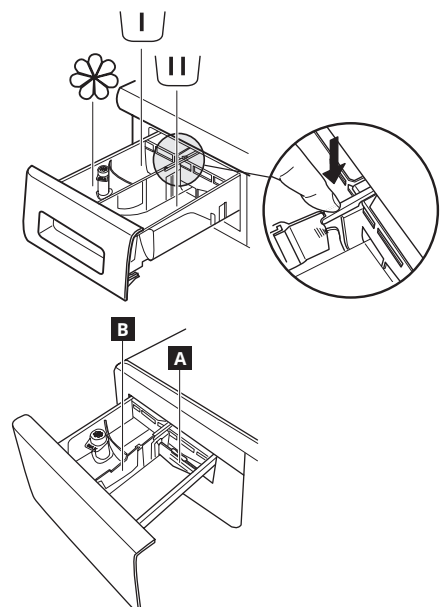

Da biste preuzeli celu verziju, posetite www.ikea.com

Kontrolna tabla

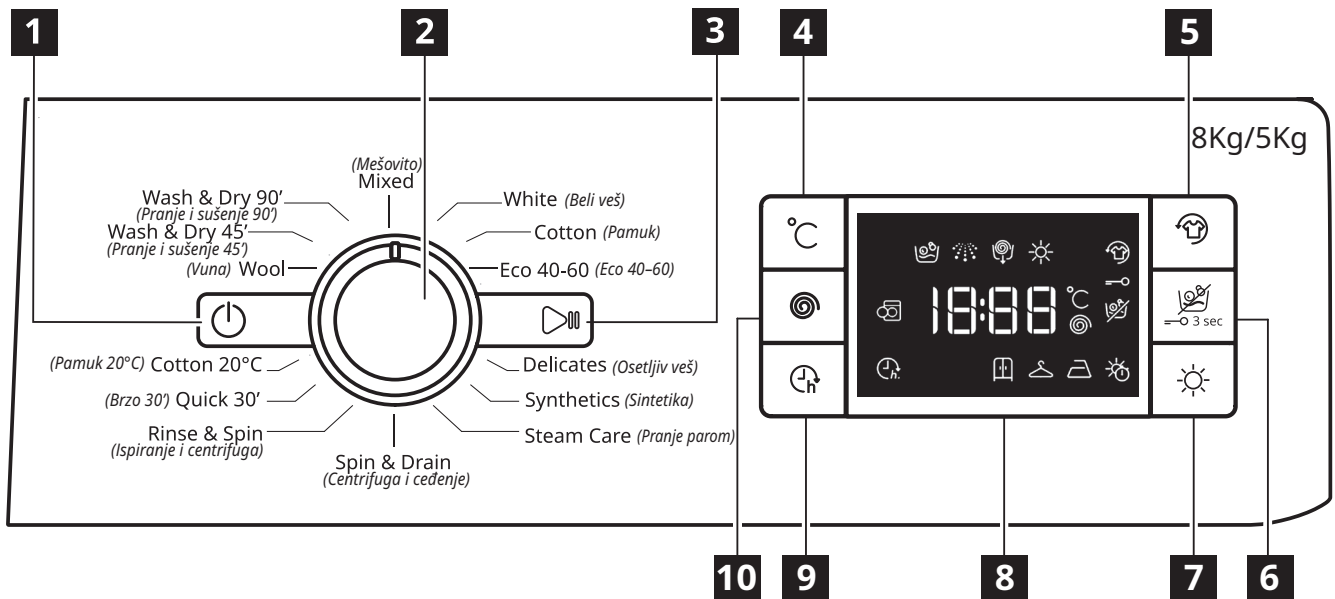

- | | | |
|---|---|---------------------------------------|
| 1 Dugme Uključivanje/isključivanje | 4 Dugme za temperaturu | 7 Dugme za podešavanje sušenja |
| 2 Birač programa | 5 Dugme Sveže plus | 8 Displej |
| 3 Dugme Početak/pauza | 6 Dugme Samo sušenje veša/za zaključavanje | 9 Dugme za odloženi start |
| | | 10 Dugme za centrifugu |

Opcije/funkcije nisu dostupne sa svim programima za pranje i jedna opcija/funkcija može da isključuje drugu, a u tom slučaju uređaj ne dozvoljava nekompatibilno podešavanje.

INDIKATORI NA DISPLEJU

	Sveže plus	Ovaj indikator će se upaliti <ul style="list-style-type: none"> • nakon što pritisnete Sveže plus dugme.
	Odlaganje početka	Ovaj indikator će se upaliti <ul style="list-style-type: none"> • nakon što pritisnete dugme za odloženi start.
	Blokada tastera	Ovaj indikator će se upaliti <ul style="list-style-type: none"> • nakon što aktivirate funkciju „Blokada tastera“, što se obavlja pritiskom tastera 6 na 3 sekunde.

Prva upotreba

Za informacije o tome kako da izaberete i pokrenete program pogledajte odeljak o SVAKODNEVNOJ UPOTREBI.

PRVI CIKLUS RADA

Uklonite sve ostatke od proizvodnje:

- Pokrenite program **bez dodavanja veša**. (sa praznim bubnjem).
- Odaberite program „Pamuk“ sa podešenom temperaturom od 60°C.

- Sipajte malu količinu praškastog deterdženta u odeljak za glavno pranje posude za deterdžent (maksimalno 1/3 količine preporučene od strane proizvođača deterdženta za blago zaprljani veš).

Tabela programa

Maksimalno punjenje 8 kg Ulazna snaga u isključenom režimu 0,5 W/u režimu pripravnosti 8 W								Deterdženti i aditivi			Preporučeni deterdžent		Preostala vlaga % (***)	Potrošnja električne energije (kWh)	Ukupno vode i	Temperatura veša °C	
Ciklus pranja	Temperatura		Maks. brzina centrifuge (obr/min)	Sušenje	Maks. opter. za pranje (kg)	Maks. opter. za sušenje (kg)	Trajanje (h: mm)	Pretrpanje	pranje	Omekšivač tkanine	Prašak	Tečni					
	Vrednost	Opseg															
								U	W	⊗							
MIXED [MEŠOVITO]	40°C	☼ - 40°C	1000	✓	8,0	5,0	0:59	-	●	○	-	✓	-	-	-	-	-
WHITE [BELI VEŠ]	60°C	☼ - 90°C	1400	✓	8,0	5,0	2:45	● (90°)	●	○	✓	-	49	0,90	90	55	
COTTON (2) [PAMUK (2)]	40°C	☼ - 60°C	1400	✓	8,0	5,0	3:55	-	●	○	✓	✓	49	1,40	105	45	
ECO 40-60 (1) (WASH) [ECO 40-60 (1) (PRANJE)]	40°C	40°C	1351	✓	8,0	5,0	3:30	-	●	○	✓	✓	53	0,77	54	33	
			1351	✓	4,0		2:45	-	●	○	✓	✓	53	0,65	52	36	
			1351	✓	2,0		2:10	-	●	○	✓	✓	53	0,45	37	33	
DELICATES [OSETLJIV VEŠ]	30°C	☼ - 30°C	-	✓	1,0	1,0	1:20	-	●	○	-	✓	-	-	-	-	
SYNTHETICS (3) [SINETIKA (3)]	40°C	☼ - 60°C	1200	✓	4,0	4,0	2:55	-	●	○	✓	✓	35	0,8	55	43	
STEAM CARE [PRANJE PAROM]	-	-	-	-	2,0	-	0:20	-	-	-	-	-	-	-	-	-	
SPIN & DRAIN * [CENTRIFUGA I CEĐENJE *]	-	-	1400	✓	8,0	5,0	0:10	-	-	-	-	-	-	-	-	-	
RINSE & SPIN [ISPIRANJE I CENTRIFUGA]	-	-	1400	✓	8,0	5,0	0:55	-	-	○	-	-	-	-	-	-	
QUICK 30' [BRZO 30']	30°C	☼ - 30°C	800	-	4,5	-	0:30	-	●	○	-	✓	71	0,20	45	27	
COTTON 20°C [PAMUK 20°C]	20°C	☼ - 20°C	1400	✓	8,0	5,0	1:50	-	●	○	-	✓	49	0,16	90	22	
WOOL [VUNA]	40°C	☼ - 40°C	800	✓	2,0	2,0	1:25	-	●	○	-	✓	-	-	-	-	
WASH & DRY 45' [PRANJE I SUŠENJE 45']	30°C	30°C	1400	✓	1,0	1,0	0:45	-	●	○	-	✓	-	-	-	-	
WASH & DRY 90' [PRANJE I SUŠENJE 90']	30°C	30°C	1200	✓	2,0	2,0	1:30	-	●	○	-	✓	-	-	-	-	
ECO 40-60 (4) (WASH&DRYING) [ECO 40-60 (4) (PRANJE I SUŠENJE)]	40°C	40°C	1351	✓	5,0	5,0	9:10	-	●	○	✓	✓	0	3,30	70	34	
			1351	✓	2,5	2,5	5:10	-	●	○	✓	✓	0	1,69	50	33	

✓ Mogućnost odabira/opciono

- Ne može se izabrati/primeniti

● Preporučena količina

○ Opciona količina

Tehnologija senzora – tehnologija senzora prilagođava vodu, energiju i trajanje programa količini veša za pranje.

⚠ Za programe pranja na temperaturama iznad 50°C, preporučujemo upotrebu deterdženta u prahu (praška za veš) i praćenje uputstava koja su data na pakovanju deterdženta.

* Biranjem ciklusa i izostavljanjem ciklusa centrifugiranja, mašina za pranje i sušenje veša će samo ispustiti vodu.

*** Nakon završetka programa i centrifugiranja maksimalnom brzinom centrifugiranja koju je moguće izabrati, u podrazumevanom podešavanju programa.

Trajanje ciklusa prikazano na displeju ili u uputstvu za upotrebu je procenjeno na osnovu standardnih uslova. Stvarno trajanje može da se razlikuje u zavisnosti od nekoliko faktora, kao što su temperatura i pritisak dolazne vode, ambijentalna temperatura, količina deterdženta, količina i tip veša, balansiranje veša i sve dodatne izabrane opcije. Vrednosti koje su date za programe koji nisu program Eco 40-60 su samo indikativne.

1) Eco 40-60 (Pranje) – Probni ciklus pranja u skladu sa Direktivom Evropske unije o zaštiti životne sredine 2019/2014.

Najefikasniji program u pogledu potrošnje energije i vode za pranje normalno zaprljanog pamučnog veša.

Napomena: vrednosti brzine centrifugiranja prikazane na displeju se mogu blago razlikovati od vrednosti navedenih u tabeli.

4) Eco 40-60 (Pranje i sušenje) – Probni ciklus pranja i sušenja u skladu sa Direktivom Evropske unije o zaštiti životne sredine 2019/2014.

Da biste pristupili ciklusu „pranje i sušenje“ izaberite program za pranje „Eco 40-60“ i podesite nivo opcije ☀ na „“. Najefikasniji program u pogledu potrošnje energije i vode za pranje i sušenje normalno zaprljanog pamučnog veša. Na kraju ciklusa, odeća se može odmah složiti u orman.

Za sve institute koji se bave testiranjem:

2) Dugačak ciklus za pamuk: odaberite program sa podešenom temperaturom od 40°C.

3) Dugačak ciklus za sintetiku: odaberite ciklus sa podešenom temperaturom od 40°C.

Da biste preuzeli celu verziju, posetite www.ikea.com

Svakodnevna upotreba

1. Postavljanje veša

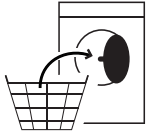

Pripremite veš, prateći preporuke date u odeljku „PREDLOZI I SAVETI“. Otvorite vrata i ubacite veš u bubanj, vodeći računa da ne premašite maksimalnu dozvoljenu težinu, označenu u tabeli programa.

2. Zatvori vrata



Držite ih pritisnutim sve dok ne čujete zvuk zaključavanja i proverite da li je veš ostao zarobljen između stakla na vratima i zaptivne gume.

3. Otvorite slavinu za vodu



Proverite da li je mašina za sušenje veša ispravno povezana na dovod vode. Otvorite slavinu za vodu.

Uključivanje mašine za pranje i sušenje veša

Pritisnite dugme ; lampica treperi sporo.

4. Biranje programa i podešavanje ciklusa.

Na ovom uređaju je moguće odabrati sledeće funkcije:

- Samo pranje veša
- Pranje i sušenje veša
- Samo sušenje veša

Samo pranje veša

Izaberite željeni program pomoću brojačnika „Birač programa“. Mašina za pranje veša automatski prikazuje podrazumevano podešavanje temperature, a zatim trajanje ciklusa pranja. Po potrebi podesite postavke temperature i/ili brzine centrifugiranja odgovarajućim dugmadima.

- Pritisnite dugme „Temp“ kako biste podesili ciklus na postepeno snižavanje temperature sve dok se ne dostigne podešavanje hladnog pranja („-“) prikazanog na displeju.
- Pritisnite dugme „Brzina centrifugiranja“ kako biste podesili ciklus na postepeno snižavanje temperature sve dok se ne isključi centrifuga („0“ prikazano na displeju).
- Ponovo pritiskanje dugmeta podešava najvišu moguću postavku.
- Odaberite tražene opcije (ukoliko je potrebno).
- Pritisnite dugme da izaberete opciju; odgovarajuća lampica svetli.
- Pritisnite dugme ponovo da otkazete opciju; lampica se gasi.

Ukoliko odabrana opcija ne odgovara podešenom programu, začuće se zvuk upozorenja koji ukazuje na grešku, a indikatorna lampica će zasvetleti tri puta. Nije odabrana nijedna opcija.

Pranje i sušenje veša

Da biste izbegli prekid rada između ciklusa pranja i sušenja veša, postarajte se da težina ubačenog veša ne prelazi maksimalno dozvoljenu težinu odabranog programa za sušenje (pogledajte odeljak „Maks. dozvoljena težina veša za ciklus sušenja“ u Tabeli programa).

1. Za odabir i, ukoliko je potrebno, prilagođavanje programa, pratite uputstva data u odeljku „Samo pranje veša“.
2. Pritisnite „Podešavanje sušenja“ da biste odabrali željeni režim sušenja veša. Dostupna su dva režima sušenja veša: automatski ili sa tajmerom (podešavanje vremena).

Automatsko sušenje sa mogućnošću odabira stepena:

U režimu automatskog sušenja, mašina za pranje i sušenje veša suši veš sve dok se ne dostigne podešeni stepen suvoće veša. Jednim pritiskom na dugme „Podešavanje sušenja“, automatski se bira najviši dostupni stepen suvoće veša za odabrani program.

Za smanjenje stepena suvoće, ponovo pritisnite dugme.

Dostupni su sledeći stepeni:

Orman : veš je u potpunosti suv i spreman za odlaganje u ormane, bez potrebe za peglanjem.

Za kačenje : veš je ostao vrlo malo vlažan kako bi se gužvanje

svelo na minimum. Veš se mora ostaviti na vešalici kako bi se na vazduhu potpuno osušio.

Za peglanje : veš je ostao dovoljno vlažan da bi se olakšalo peglanje.

Sušenje sa tajmer režimom (podešavanjem vremena):

Nekoliko puta pritisnite dugme „Podešavanje sušenja“ kako biste podesili vreme trajanja režima sušenja. Nakon što prođete kroz sve automatske stepena sušenja, nastavite da pritiskate dugme „Podešavanje sušenja“ sve dok se ne prikaže željeno vreme. Možete podesiti vrednosti od 210 do 30 minuta.

Kod pranja količine veša veće od maksimalno dozvoljene težine za sušenje (pogledajte odeljak „Maks. dozvoljena težina veša za ciklus sušenja“ u Tabeli programa), nakon završetka ciklusa pranja, izvadiće nekoliko komada veša pre nego što započne ciklus sušenja.

Postupite na sledeći način:

1. Za odabir i, ukoliko je potrebno, prilagođavanje programa, pratite uputstva data u odeljku „Samo pranje veša“.
2. Nemojte uključivati ciklus sušenja veša.
3. Nakon što se ciklus pranja završi, otvorite vrata i uklonite nekoliko komada veša kako biste smanjili težinu veša u bubnju. Sledite uputstva za funkciju „Samo sušenje veša“.

NAPOMENA: uvek ostavite mašinu da se ohladi posle sušenja pre nego što otvorite vrata. Kada upotrebljavate dva prethodno podešena ciklusa „Pranje i sušenje 45“ i „Pranje i sušenje 90“, nije neophodno da odaberete i pokrenete ciklus sušenja.

Samo sušenje veša

Ova funkcija se koristi samo za sušenje mokrog veša koji je prethodno opran u mašini ili ručno.

1. Odaberite odgovarajući program za veš koji želite da osušite (npr. odaberite program sušenja pamuka za pamučni veš).
2. Pritisnite dugme „Samo sušenje veša“ da biste osušili veš bez prethodnog ciklusa pranja.
3. Pritisnite „Podešavanje sušenja“ da biste odabrali željeni režim sušenja veša. Dostupna su dva režima sušenja veša: automatski ili sa tajmerom (podešavanje vremena).

Automatsko sušenje sa mogućnošću odabira stepena:

U režimu automatskog sušenja, mašina za pranje i sušenje veša suši veš sve dok se ne dostigne podešeni stepen suvoće veša. Jednim pritiskom na dugme „Podešavanje sušenja“, automatski se bira najviši dostupni stepen suvoće veša za odabrani program. Za smanjenje stepena suvoće, ponovo pritisnite dugme.

Dostupni su sledeći stepeni:

Orman : veš je u potpunosti suv i spreman za odlaganje u ormane, bez potrebe za peglanjem.

Za kačenje : veš je ostao vrlo malo vlažan kako bi se gužvanje svelo na minimum. Veš se mora ostaviti na vešalici kako bi se na vazduhu potpuno osušio.

Za peglanje : veš je ostao dovoljno vlažan da bi se olakšalo peglanje.

Sušenje sa tajmer režimom (podešavanjem vremena):

Nekoliko puta pritisnite dugme „Podešavanje sušenja“ kako biste podesili vreme trajanja režima sušenja. Nakon što prođete kroz sve automatske stepena sušenja, nastavite da pritiskate dugme „Podešavanje sušenja“ sve dok se ne prikaže željeno vreme. Možete podesiti vrednosti od 210 do 30 minuta.

NAPOMENA: uvek ostavite mašinu da se ohladi posle sušenja pre nego što otvorite vrata.

5. UPOTREBA ADEKVATNE KOLIČINE DETERDŽENTA

Izvadiće posudu i sipajte deterdžent u odgovarajuće odeljke kao što je opisano u delu „Posuda za deterdžent“.



Ovo je neophodno samo kod programa „samo pranje“ ili programa „pranje + sušenje veša“.

6. Odlaganje pokretanja programa

- Da biste podesili da se izabrani program pokrene kasnije (maks. 24 sata), pritisnite dugme da biste podesili željeno vreme odlaganja.
- Simbol  se pali na displeju kada je ova funkcija omogućena. Da biste otkazali odloženi početak, ponovo pritisnite dugme dok se na displeju ne prikaže vrednost „0“.

7. POKRETANJE PROGRAMA.

Zatvorite posudu za deterdžent i pritisnite dugme „Start/pauza“ .

Mašina će zaključati vrata (simbol  se isključuje) i bubanj će početi da se okreće; vrata će se otključati (simbol  se uključuje), a zatim ponovo zaključati (simbol  se isključuje) kao faza pripreme svakog ciklusa pranja. Zvuk „klikljanja“ je deo mehanizma za zaključavanje vrata. Voda ulazi u bubanj i počinje fazu pranja kada se vrata zaključaju.

8. OTKAZIVANJE AKTIVNOG CIKLUSA (UKOLIKO JE NEOPHODNO)



Pritisnite i držite dugme , na displeju se prikazuje odbrojavanje sve dok mašina za pranje i sušenje veša ne prestane sa radom.

Ako su nivo vode i temperatura dovoljno niski, vrata se otključavaju i mogu da se otvore.

Vrata ostaju zaključana ukoliko u bubnju ima vode. Za otključavanje vrata, uključite mašinu za pranje i sušenje veša, odaberite program „CENTRIFUGA I PRAŽNENJE“ i isključite opciju centrifuge tako što ćete podesiti brzinu centrifuge na 0. Voda se izbacuje i vrata se otključavaju na kraju programa.

9. ISKLJUČIVANJE MAŠINE ZA PRANJE I SUŠENJE VEŠA NAKON ŠTO SE PROGRAM ZAVRŠI.

Na kraju ciklusa, na displeju se prikazuje poruka „KRAJ“. Vrata se mogu otvoriti samo ukoliko  simbol svetli. Proverite da li simbol otključanih vrata svetli, potom otvorite vrata i izvadite veš.

Pritisnite  da biste isključili mašinu za pranje i sušenje veša. Da bi uštedela električnu energiju, ukoliko mašina nije isključena ručno, pomoću  dugmeta, ona će se automatski isključiti oko 10 minuta nakon završenog programa.

Ostavite vrata odškrnutim kako bi se unutrašnji deo mašine osušio.

Predlozi i saveti

Sortirajte vaš veš prema sledećim opcijama

Vrsta tkanine/etiketa o održavanju (pamuk, kombinovane tkanine, sintetika, vuna, stvari za ručno pranje). Obojeni veš (odvajajte obojene i bele stvari, perite sveže obojene stvari odvojeno).

Osetljivi veš (perite male stvari – poput najlonskih čarapa – i stvari sa kačaljka – poput grudnjaka – u vrećici za pranje ili jastučnici sa rajsferšlusom).

Ispraznite sve džepove

Predmeti poput novčića ili upaljača mogu da oštete kako vaš veš tako i bubanj.

Pridržavajte se preporuka za doze / aditive

Optimizuje rezultat čišćenja, izbegava iritirajuće ostatke viška deterdženta u vešu i šteti novac izbegavanjem bacanja viška deterdženta.

Koristite nisku temperaturu i duže trajanje

Najefikasniji programi u smislu potrošnje energije su obično oni koji rade na nižim temperaturama i traju duže.

Pridržavajte se maksimalnih veličina punjenja





Napunite mašinu za pranje veša do kapaciteta navedenog u „TABELI PROGRAMA“ da biste uštedeli vodu i energiju.

Buka i sadržaj preostale vlage

Na njih utiče brzina centrifugiranja: što je veća brzina centrifugiranja u fazi centrifugiranja, to je veća buka, a manji sadržaj preostale vlage.

SIMBOLI ZA PRANJE NA ETIKETAMA ODEĆE

Vrednost data u simbolu kade je maksimalna moguća temperatura za pranje odeće.

-  Normalno mehaničko delovanje
-  Smanjeno mehaničko delovanje
-  Izuzetno smanjeno mehaničko delovanje
-  Samo ručno pranje
-  Ne perite

UŠTEDA EL. ENERGIJE I ZAŠTITA ŽIVOTNE SREDINE

- Pridržavanjem ograničenja težine punjenja koje se nalazi u tabeli programa štedite potrošnju električne energije, vode i deterdženta i smanjujete dužinu trajanja pranja.
- Nemojte prekoračivati količine deterdženta koje je preporučio proizvođač deterdženta.
- Uštedite energiju korišćenjem programa za pranje od 60°C umesto onog od 90°C ili programa za pranje od 40°C umesto onog od 60°C. Preporučujemo upotrebu programa od Eco 40–60 za pamučni veš koji traje duže, ali koristi manje energije.
- Da biste uštedeli energiju i vreme trajanja pranja i sušenja veša, odaberite najveću moguću brzinu centrifuge dostupnu u odabranom programu kako biste minimalizovali količinu vode koja nakon ciklusa pranja ostaje na vešu.

Šta ako...

Vaša mašina za pranje veša je opremljena različitim automatskim bezbednosnim funkcijama i funkcijama sa povratnim informacijama. One omogućavaju detekciju i u skladu sa tim ukazivanje na kvarove i potrebno održavanje.

Problem	Mogući uzroci/rešenja:
Mašina za pranje veša se ne uključuje.	<ul style="list-style-type: none"> • Utikač nije ubačen u električnu utičnicu ili je ubačen nedovoljno da ostvari kontakt. • Došlo je do nestanka struje.
Ciklus pranja ne počinje.	<ul style="list-style-type: none"> • Dugme „Uključeno/isključeno“ nije pritisnuto. • Dugme „Početak/Pauza“ nije pritisnuto. • Slavina za vodu nije otvorena. • Podešeno je „Odlaganje početka“. • Vrata nisu potpuno zatvorena.
Mašina za pranje veša se ne puni vodom (poruka „h2o“ se prikazuje na displeju). Čuje se „bip“ svakih 5 sekundi.	<ul style="list-style-type: none"> • Crevo za dovod vode nije povezano sa slavinom. • Crevo je savijeno. • Slavina za vodu nije otvorena. • Dovod vode iz vodovoda je isključen. • Nema dovoljno pritiska. • Dugme „Početak/Pauza“ nije pritisnuto.
Mašina za pranje veša neprestano uzima i izbacuje vodu.	<ul style="list-style-type: none"> • Odvodno crevo nije postavljeno na 65 do 100 cm od tla. • Kraj odvodnog creva je uronjen u vodu. • Priključak za odvod vode na zidu nema vazдушnu ventilaciju. • Ako problem i dalje postoji nakon što obavite ove provere, zatvorite slavinu za vodu, isključite mašinu za pranje veša i pozovite Postprodajni servis. Ako vam se stan nalazi na najvišim spratovima zgrade, ponekad može doći do efekta sifona, što dovodi do toga da mašina za pranje veša neprestano uzima i izbacuje vodu. Posebni ventili protiv efekta sifona su dostupni na tržištu kako bi se sprečili ovakvi problemi.
Mašina za pranje veša ne izbacuje vodu ili ne centrifugira.	<ul style="list-style-type: none"> • Program ne uključuje funkciju izbacivanja vode: kod nekih programa, ona mora da se ručno aktivira. • Odvodno crevo je savijeno. • Linija za odvod je zaprečena.
Mašina za pranje veša prekomerno vibrira tokom ciklusa centrifugiranja.	<ul style="list-style-type: none"> • U vreme postavljanja, bubanj nije pravilno odblokiran. • Mašina za pranje veša nije nivelisana. • Mašina za pranje veša je ugurana između nameštaja i zida.
Voda curi iz mašine za pranje veša.	<ul style="list-style-type: none"> • Crevo za dovod vode nije pravilno pritegnuto. • Posuda za deterđžent je zapušena. • Odvodno crevo nije pravilno pričvršćeno.
Mašina je zaključana i displej treperi, pokazujući kôd greške (npr. F-01, F-..).	<ul style="list-style-type: none"> • Isključite mašinu, izvucite utikač iz utičnice i sačekajte oko 1 minut pre nego što je ponovo uključite. • Ukoliko se problem nastavi, kontaktirajte Postprodajni servis.
Stvara se previše pene.	<ul style="list-style-type: none"> • Deterđžent nije kompatibilan sa mašinom za pranje veša (mora da sadrži opis „za mašine za pranje veša“, „za ručno pranje i mašine za pranje veša“ ili nešto slično). • Doza je bila prekomerna.
Vrata su zaključana, sa ili bez indikacije kvara, i program se ne izvršava.	<ul style="list-style-type: none"> • Vrata su zaključana u slučaju nestanka struje. Program će se automatski nastaviti čim se uspostavi snabdevanje električnom energijom. • Mašina za pranje veša je u mirovanju. Program se automatski nastavlja kada uzrok mirovanja prestane da postoji.

Tehnički podaci

IKEA	UDDARP	5/8	220-240 50	E/C	0,531/0,078	266/63	62/48	B	4	0,5	81	D
Brend	Model	Nazivni kapacitet (kg)	Napon (V) Frekvencija (Hz)	Klasa energetske efikasnosti za kompletan ciklus/ciklus pranja	Potrošnja energije u kWh po kg po ciklusu, za ciklus pranja i sušenja/ciklus pranja	Ponderisana potrošnja energije u kWh za 100 kompletnih ciklusa/ciklusa pranja	Ponderisana potrošnja vode po ciklusu u litrima za kompletan ciklus/ciklus pranja	Klasa efikasnosti centrifugiranja-sušenja	Potrošnja energije u odloženi početak (W)	režim pripravnosti (W)	Emisije buke tokom programa eco 40-60 (faza centrifugiranja) dB(A)	Klasa emisije buke

Установка

- ⚠ Прочитайте буклет по технике безопасности и ознакомьтесь с инструкцией по сборке. Производитель не несет ответственности за повреждения или травмы, возникших вследствие несоблюдения правил техники безопасности.
- ⚠ Извлеките все транспортные болты.
- ⚠ Убедитесь, что шланги и кабель подключены правильно.
- ⚠ Перемещать и устанавливать прибор должны двое или более человек во избежание травм.
- ⚠ при распаковке и монтаже прибора используйте защитные перчатки во избежание порезов.
- ⚠ При установке прибора убедитесь, что он занимает устойчивое положение на полу, опираясь на него всеми четырьмя ножками. При необходимости отрегулируйте ножки и

проверьте горизонтальность прибора при помощи пузырькового уровня.
 Если прибор устанавливается на деревянный или «плавающий» пол (например, некоторые виды паркета и ламината), закрепите на полу в месте установки лист фанеры размером не менее 60 x 60 x 3 см и установите на него прибор.
 Подсоединяйте заливной шланг (шланги) к водопроводу в соответствии с правилами местной организации по водоснабжению.
 Стиральная машина оснащена транспортными болтами, предотвращающими возможное повреждение внутренних частей во время транспортировки. Перед началом эксплуатации машины обязательно удалите эти болты. После их удаления закройте отверстия 4 прилагаемыми пластиковыми заглушками.

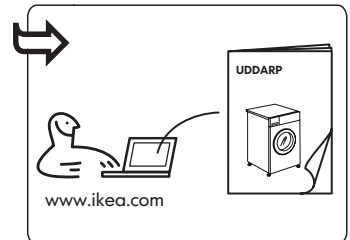
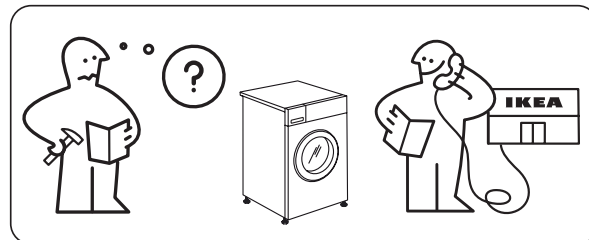
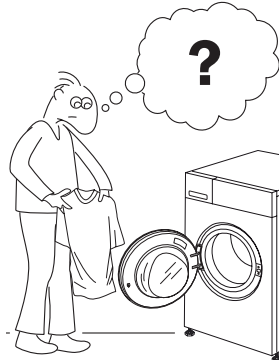
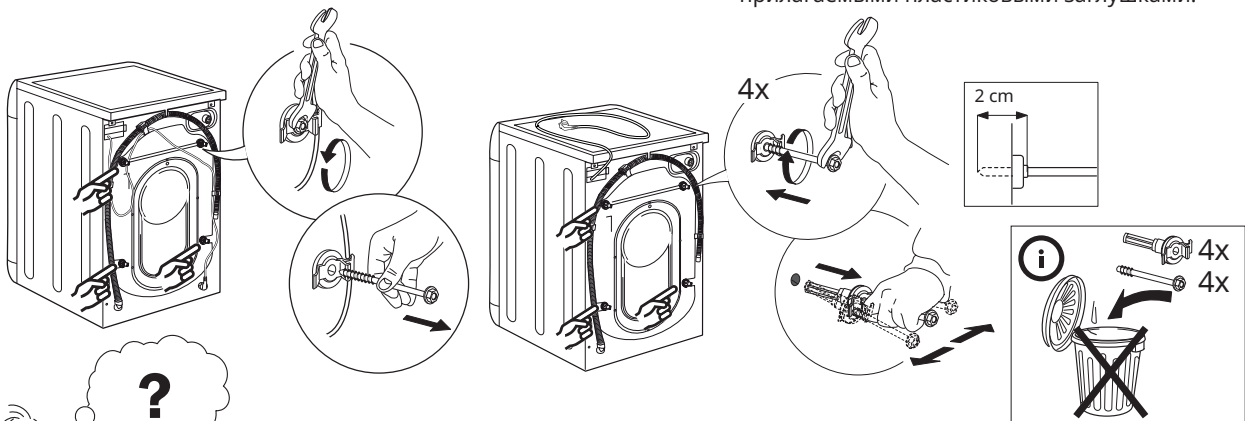

Описание прибора

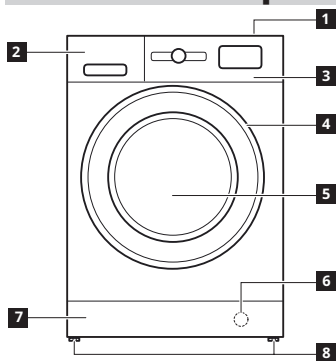

- 1 Последний
- 2 Лоток для моющего средства
- 3 Панель управления
- 4 Ручка дверцы
- 5 Дверца
- 6 Фильтр для воды — позади панели подпружиненной опоры
- 7 Съемная панель подпружиненной опоры
- 8 Регулируемые ножки (2)

ЛОТК ДЛЯ МОЮЩИХ СРЕДСТВ

1. Отделение для основной стирки
 - Моющее средство для основной стирки
 - Пятновыводитель
 - Кондиционер
 2. Отделение для предварительной стирки
 - Моющее средство для предварительной стирки
 3. Отделение для кондиционера
 - Кондиционер для тканей
 - Жидкий крахмал
- ⚠ Заливайте кондиционер или раствор крахмала не выше отметки «Макс».
4. Кнопка фиксатора (нажмите для извлечения лотка для очистки)

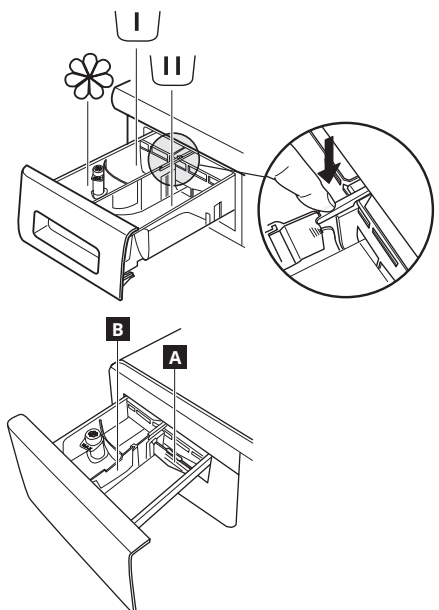

Предпочтительно использовать разделитель **A** при стирке с применением жидкого моющего средства, чтобы правильно отмерить необходимое количество моющего средства (разделитель содержится в пакете с инструкциями).
 При использовании стирального порошка разделитель установите в паз **B**.

Панель управления

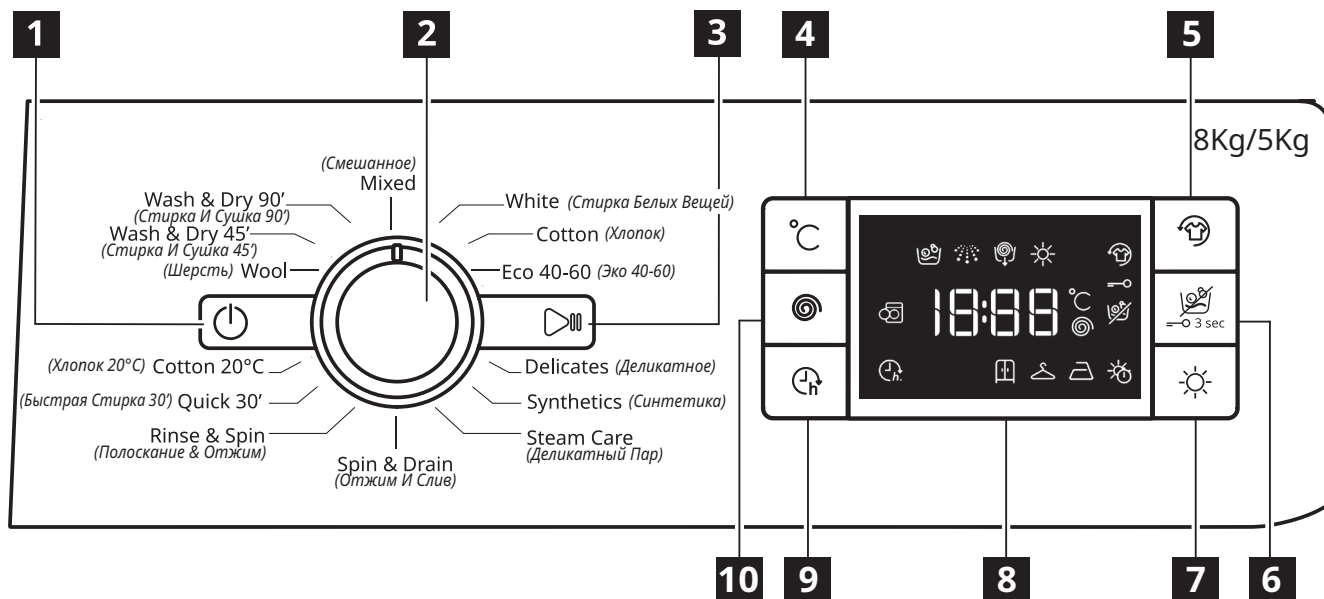

- | | | |
|---------------------------------|--|------------------------------------|
| 1 Кнопка ВКЛ/ВЫКЛ | 4 Кнопка "Температура" | 7 Кнопка настройки сушки |
| 2 Переключатель программ | 5 Кнопка Свежесть+ | 8 Дисплей |
| 3 Кнопка «Старт/Пауза» | 6 Кнопка «Только сушка»/кнопка блокировки | 9 Кнопка "Отложенный старт" |
| | | 10 Кнопка "Скорость отжима" |

Опции/функции доступны не для всех программ стирки, и одна опция/функция может исключать другую: в таких случаях прибор блокирует несовместимые настройки.

СИМВОЛЫ НА ДИСПЛЕЕ

	Свежесть+	Этот индикатор загорается • при нажатии кнопки Свежесть+.
	Отложенный старт	Этот индикатор загорается • при нажатии кнопки Отложенный старт.
	Блокировка кнопок	Этот индикатор загорается • при активации режима «Блокировка кнопок» нажатием кнопки 6 в течение 3 секунд.

Первое использование

Указания по выбору и запуску программы см. в разделе «ЕЖЕДНЕВНОЕ ИСПОЛЬЗОВАНИЕ».

ЗАПУСК ПЕРВОГО ЦИКЛА

Удалите весь мусор, оставшийся после сборки:

- Запустите программу стирки **без белья** (при пустом барабане).
- Выберите программу «Хлопок» с температурой 60°C.

- Добавьте небольшое количество моющего средства в отделение лотка для основной стирки (не более 1/3 от количества, рекомендуемого производителем моющего средства для слабо загрязненного белья).

Таблица программ

Максимальная загрузка 8 кг Потребляемая мощность в «выключенном» режиме 0,5 Вт / в «не выключенном» режиме - 8 Вт								Моющие средства и ополаскиватели			Рекомендованные моющие средства		Остаточная влажность % (***)	Энергопотребление: кВтч	Полный расход воды, л	Температура белья °С		
Цикл мойки	Температура		Макс. скорость отжима (об/мин)	Сушка	Макс. загрузка при стирке (кг)	Макс. загрузка при сушке (кг)	Длительность (ч : мм)	Предварительная стирка	Мойка	Кондиционер для тканей	Стиральный порошок	Жидкое средство для стирки						
	Настройки	Допустимый диапазон																
								☐	☑	☼								
MIXED [СМЕШАННОЕ]	40°C	☼ - 40°C	1000	☑	8,0	5,0	0:59	-	●	○	-	☑	-	-	-	-	-	-
WHITE [СТИРКА БЕЛЫХ ВЕЩЕЙ]	60°C	☼ - 90°C	1400	☑	8,0	5,0	2:45	● (90°)	●	○	☑	-	49	0,90	90	55		
COTTON (2) [ХЛОПОК (2)]	40°C	☼ - 60°C	1400	☑	8,0	5,0	3:55	-	●	○	☑	☑	49	1,40	105	45		
ECO 40-60 (1) (WASH) [ЭКО 40-60 (1) (СТИРКА)]	40°C	40 °C	1351	☑	8,0	5,0	3:30	-	●	○	☑	☑	53	0,77	54	33		
			1351	☑	4,0		2:45	-	●	○	☑	☑	53	0,65	52	36		
			1351	☑	2,0		2:10	-	●	○	☑	☑	53	0,45	37	33		
DELICATES [ДЕЛИКАТНОЕ]	30°C	☼ - 30°C	-	☑	1,0	1,0	1:20	-	●	○	-	☑	-	-	-	-	-	-
SYNTHETICS (3) [СИНТЕТИКА (3)]	40°C	☼ - 60°C	1200	☑	4,0	4,0	2:55	-	●	○	☑	☑	35	0,8	55	43		
STEAM CARE [ДЕЛИКАТНЫЙ ПАР]	-	-	-	-	2,0	-	0:20	-	-	-	-	-	-	-	-	-	-	-
SPIN & DRAIN * [ОТЖИМ + СЛИВ *]	-	-	1400	☑	8,0	5,0	0:10	-	-	-	-	-	-	-	-	-	-	-
RINSE & SPIN [ПОЛОСКАНИЕ & ОТЖИМ]	-	-	1400	☑	8,0	5,0	0:55	-	-	○	-	-	-	-	-	-	-	-
QUICK 30' [БЫСТРАЯ СТИРКА 30']	30°C	☼ - 30°C	800	-	4,5	-	0:30	-	●	○	-	☑	71	0,20	45	27		
COTTON 20°C [ХЛОПОК 20°C]	20°C	☼ - 20°C	1400	☑	8,0	5,0	1:50	-	●	○	-	☑	49	0,16	90	22		
WOOL [ШЕРСТЬ]	40°C	☼ - 40°C	800	☑	2,0	2,0	1:25	-	●	○	-	☑	-	-	-	-	-	-
WASH & DRY 45' [СТИРКА И СУШКА 45']	30°C	30°C	1400	☑	1,0	1,0	0:45	-	●	○	-	☑	-	-	-	-	-	-
WASH & DRY 90' [СТИРКА И СУШКА 90']	30°C	30°C	1200	☑	2,0	2,0	1:30	-	●	○	-	☑	-	-	-	-	-	-
ECO 40-60 (4) (WASH&DRYING) [ЭКО 40-60 (4)(СТИРКА+СУШКА)]	40°C	40°C	1351	☑	5,0	5,0	9:10		●	○	☑	☑	0	3,30	70	34		
			1351	☑	2,5	2,5	5:10		●	○	☑	☑	0	1,69	50	33		

☑ Доступно/опция - Недоступно/применимо ● Требуемое количество ○ Опциональное количество

Сенсорная технология - Сенсорная технология регулирует потребление энергии, расход воды и продолжительность выполнения программы в зависимости от веса загруженного белья.

⚠ Для программ стирки при температуре свыше 50°C рекомендуется использовать порошок, а не жидкое моющее средство и соблюдать инструкции на упаковке стирального порошка.

* При выборе цикла и отмене цикла отжима стирально-сушильная машина будет только сливать воду.

*** По завершении выполнения программы и отжима на максимальной выбранной скорости, при стандартных настройках программы.

Продолжительность цикла, указанная на дисплее или в руководстве по эксплуатации, является ориентировочной в стандартных условиях эксплуатации. Фактическая продолжительность может изменяться в зависимости от нескольких факторов, таких как температура и давление поступающей воды, температура окружающей среды, количество моющего средства, объем и тип загрузки, баланс загрузки и любые дополнительные выбранные параметры. Параметры программы Эко 40-60 носят ориентировочный характер.

1) Эко 40-60 (стирка) - Пробные циклы стирки в соответствии с Регламентом ЕС по экологическому дизайну 2019/2014. Наиболее эффективная программа с точки зрения энерго- и водопотребления для стирки изделий из хлопка средней степени загрязнения.

Примечание: Значения скорости отжима, отображаемые на дисплее, могут незначительно отличаться от указанных в таблице.

4) Эко 40-60 (стирка + сушка) - Пробные циклы стирки в соответствии с Регламентом ЕС по экологическому дизайну 2019/2014.

Для доступа к циклу «Стирка + сушка», выберите программу стирки Эко 40-60 и установите опцию ☼ на уровень «☐». Наиболее эффективная программа с точки зрения энерго- и водопотребления для стирки и сушки изделий из хлопка средней степени загрязнения. По завершении цикла белье можно будет сразу убрать в шкаф.

Для всех пробных циклов:

2) Цикл длительной стирки изделий из хлопка: установить температуру 40°C.

3) Цикл длительной стирки изделий из синтетических тканей: установить температуру 40°C.

Полную версию можно загрузить на www.ikea.com

Ежедневная эксплуатация

1. Загрузите белье



Подготовьте белье согласно рекомендациям раздела «ПОЛЕЗНЫЕ СОВЕТЫ». Откройте дверцу и загрузите белье для стирки, не превышая максимальный объем загрузки, указанный в Таблице программ.

2. Закройте дверцу



Закрывайте до слышимого щелчка и проверьте, что белье не застряло между стеклом дверцы и резиновым уплотнением.

3. Откройте кран подачи воды



Убедитесь, что стирально-сушильная машина правильно подключена к водопроводной сети. Откройте кран подачи воды.

Включение стирально-сушильной машины

Нажмите кнопку ; лампа мигает медленно.

4. Выбор программы и настройка цикла.

В этой стиральной машине предусмотрены следующие функции:

- Только стирка;
- Стирка и сушка;
- Только сушка

Только стирка;

С помощью поворотного переключателя программ выберите требуемую программу.

На дисплее стиральной машины автоматически отобразятся заданная по умолчанию температура, а затем продолжительность цикла стирки. При необходимости отрегулируйте настройки температуры и/или скорости вращения с помощью соответствующих кнопок.

- Нажмите кнопку «Температура» и постепенно уменьшите температуру, чтобы выбрать стирку в холодной воде (на дисплее отобразится символ «-»).
- Нажмите кнопку «Скорость отжима» , чтобы постепенно уменьшить скорость отжима, до полного отключения цикла отжима (на дисплее отобразится символ «0»).
- При повторном нажатии на кнопку будет снова выбрана максимальная возможная настройка.
- Выберите требуемые опции (при необходимости).
- Для выбора опции нажмите кнопку; начинает светиться лампа соответствующей кнопки.
- Для отмены опции еще раз нажмите кнопку; соответствующая лампа погаснет.

Если выбранная опция несовместима с выбранной программой, прозвучит звуковой сигнал предупреждения об ошибке, а индикаторная лампа мигнет три раза. Такая опция не будет выбрана.

Стирка И Сушка;

Для выполнения стирки и сушки без перерыва между циклами стирки и сушки убедитесь, что загруженный объем белья для стирки не превышает максимальный объем белья для сушки в рамках выбранной программы (см. столбец «Максимальная загрузка для сушки» в Таблице программ).

1. В соответствии с указаниями в разделе «Только стирка» выберите и при необходимости настройте требуемую программу.
2. Нажмите «Настройки сушки» для выбора необходимого режима сушки. Доступно два режима сушки: автоматический или по таймеру.

Автоматическая сушка с возможностью выбора уровня:

В автоматическом режиме сушки стиральная машина с функцией сушки высушивает белье до достижения заданного уровня сухости.

При однократном нажатии на кнопку «Настройки сушки»

автоматически выбирается наивысший уровень сушки, доступный для выбранной программы.

Для понижения уровня сушки снова нажмите эту кнопку.

Доступны следующие уровни:

Шкаф : белье полностью сухое, его можно положить в шкаф для белья без глажки.

Вешалка : белье слегка влажное для недопущения образования складок. Его нужно развесить для окончательного высыхания на воздухе.

Глажка : белье достаточно влажное, чтобы обеспечить легкость его дальнейшей глажки.

Режим сушки по таймеру:

Несколько раз нажмите кнопку «Настройки сушки» для настройки режима сушки по таймеру. После циклического отображения всех уровней автоматической сушки продолжайте нажимать кнопку «Настройки сушки», пока не отобразится требуемое значение времени. Для выбора доступны значения времени от 210 до 30 минут.

Для стирки и сушки белья, количество которого превышает максимально допустимое количество для сушки (см. столбец «Максимальная загрузка для сушки» в Таблице программ), по завершении цикла стирки и до начала цикла сушки выньте из машины некоторое количество белья.

Для этого осуществите следующие операции:

1. В соответствии с указаниями в разделе «Только стирка» выберите и при необходимости настройте требуемую программу.
2. Не включайте цикл сушки.
3. По завершении цикла стирки откройте дверцу и извлеките некоторое количество белья, чтобы уменьшить загрузку. Далее следуйте указаниям для программы «Только сушка».

Примечание: после сушки и до открытия дверцы подождите некоторое время, чтобы дать белью остыть. При использовании двух заранее определенных циклов «Стирка и сушка 45» и «Стирка и сушка 90» нет необходимости выбирать и запускать цикл сушки.

Только сушка

Данная функция используется для простой сушки белья, ранее выстиранного в стиральной машине с функцией сушки или вручную.

1. Выберите подходящую программу для сушки белья (например выберите программу «Хлопок», чтобы полностью высушить белье из хлопковой ткани).
2. Нажмите кнопку «Только сушка», чтобы выполнить сушку без цикла стирки.
3. Нажмите «Настройки сушки» для выбора необходимого режима сушки. Доступно два режима сушки: автоматический или по таймеру.

Автоматическая сушка с возможностью выбора уровня:

В автоматическом режиме сушки стиральная машина с функцией сушки высушивает белье до достижения заданного уровня сухости. При однократном нажатии на кнопку «Настройки сушки» автоматически выбирается наивысший уровень сушки, доступный для выбранной программы. Для понижения уровня сушки снова нажмите эту кнопку.

Доступны следующие уровни:

Шкаф : белье полностью сухое, его можно положить в шкаф для белья без глажки.

Вешалка : белье слегка влажное для недопущения образования складок. Его нужно развесить для окончательного высыхания на воздухе.

Глажка : белье достаточно влажное, чтобы обеспечить легкость его дальнейшей глажки.

Режим сушки по таймеру:

Несколько раз нажмите кнопку «Настройки сушки» для настройки режима сушки по таймеру. После циклического отображения всех уровней автоматической сушки продолжайте нажимать кнопку «Настройки сушки», пока не отобразится требуемое значение времени. Для выбора доступны значения времени от 210 до 30 минут.

Примечание: после сушки и до открытия дверцы подождите некоторое время, чтобы дать белью остыть.

5. ПРАВИЛЬНАЯ ДОЗИРОВКА МОЮЩЕГО СРЕДСТВА

Выдвиньте лоток и залейте средство для стирки в соответствующие отсеки, как описано в разделе «Лоток для моющих средств».

Это требуется только при использовании программ «Только стирка» или «Стирка + сушка».



6. Отсрочка пуска программы

- Для настройки запуска выбранной программы позднее (макс. 24 часа) нажмите кнопку, чтобы задать требуемое время отсрочки.

- При выборе этой функции на дисплее загорится символ . Чтобы отменить отсрочку пуска, нажмите кнопку еще раз, пока на дисплее не отобразится значение «0».

7. ЗАПУСК ПРОГРАММЫ.

Задвиньте на место лоток для моющих средств и нажмите кнопку «Старт/Пауза» .

Машина заблокирует дверцу (символ ) погаснет), и барабан начнет вращаться; дверца будет разблокирована (символ ) загорится), а затем снова заблокирована (символ ) погаснет) в качестве фазы подготовки к каждому циклу стирки. Щелкающий звук характерен для работы механизма блокировки дверцы. Как только дверца будет заблокирована, вода попадет в барабан и начнется фаза стирки.

8. ОТМЕНА ВЫПОЛНЯЕМОЙ ПРОГРАММЫ (ПРИ НЕОБХОДИМОСТИ)



Нажмите и удерживайте кнопку , на дисплее отображается обратный отсчет, пока стирально-сушильная машина не завершит работу.

При достаточно низком уровне воды и температуре дверца будет разблокирована для открытия.

При наличии воды в барабане дверца останется заблокированной. Для разблокировки дверцы включите стиральную машину, выберите программу ОТЖИМ + СЛИВ и выключите функцию отжима, установив скорость отжима на «0». Выполняется слив воды, и по завершении программы дверца будет разблокирована.

9. ВЫКЛЮЧЕНИЕ СТИРАЛЬНОЙ МАШИНЫ С ФУНКЦИЕЙ СУШКИ ПО ЗАВЕРШЕНИИ ПРОГРАММЫ.

После завершения программы на дисплее возникает надпись «конец». Дверцу можно открыть, только когда горит символ . Проверьте, что символ разблокировки дверцы светится, затем откройте дверцу и извлеките белье.

Нажмите  для выключения стиральной машины с функцией сушки. Для экономии электроэнергии, если машина не выключена вручную с помощью кнопки , она выключается автоматически приблизительно через 10 минут после завершения программы.

Оставьте дверцу полностью открытой, чтобы внутренняя часть машины могла высохнуть.

Полезные советы

Рассортируйте белье по

Типу ткани/указаниями на маркировке по уходу (хлопок, смесовые ткани, синтетика, шерсть, вещи только для ручной стирки).

Цвету (отдельно цветные и белые вещи, только что окрашенные вещи следует стирать отдельно от остальных). Деликатности: стирайте мелкие вещи (такие как нейлоновые чулки) и изделия с крючками (например, бюстгалтеры) в хлопчатобумажных мешках или застегивающихся на молнию наволочках.

Освободите все карманы

Монеты, зажималки и другие подобные предметы могут повредить белье и барабан машины.

Соблюдайте рекомендации по количеству моющего средства / ополаскивателя

В результате качества стирки будет оптимальным, на белье не останется излишков средств для стирки, а средства будут расходоваться экономно.

Более продолжительный цикл стирки при низкой температуре

Наиболее эффективными программами с точки зрения энергопотребления являются те из них, которые используют воду низкой температуры при более продолжительной стирке.

Соблюдение максимально допустимых объемов загрузки





Для экономии расхода воды и энергопотребления загружайте стиральную машину до объема, указанного в «ТАБЛИЦЕ ПРОГРАММ».

Шум и остаточная влажность

На этот фактор влияет скорость отжима: чем выше скорость отжима на этапе отжима, тем сильнее шум и меньше остаточная влажность.

СИМВОЛЫ СТИРКИ НА ЯРЛЫКАХ ПРЕДМЕТОВ ОДЕЖДЫ

Значение, указанное на символе таза, означает максимальную температуру для стирки белья .

-  Обычное механическое воздействие
-  Сниженное механическое воздействие
-  Значительно сниженное механическое воздействие
-  Только ручная стирка
-  Не стирать

ЭНЕРГОСБЕРЕЖЕНИЕ И ЗАЩИТА ОКРУЖАЮЩЕЙ СРЕДЫ

- Соблюдение значений максимальной загрузки, указанных в таблице программ, помогает оптимизировать расход электроэнергии, воды и моющих средств, а также способствует сокращению времени стирки.
- Не превышайте значение количества моющего средства, указанное его изготовителем.
- Экономьте электроэнергию: используйте программу стирки при 60 °C вместо 90 °C или 40 °C вместо 60 °C. Для стирки белья из хлопка рекомендуется использовать программу Эко 40-60, которая выполняется дольше, но потребляет меньше электроэнергии.
- Для экономии электроэнергии и времени при стирке и сушке выбирайте максимальную скорость отжима, доступную для программы, чтобы уменьшить количество остаточной влаги в белье в конце цикла стирки.

Что делать, если...

В вашей стиральной машине предусмотрен целый ряд автоматических функций для защиты и обратной связи с пользователем. Система выявляет сбои и дает указания о необходимости технического обслуживания.

Неисправность	Возможные причины / способы устранения:
Стиральная машина не включается.	<ul style="list-style-type: none"> Вилка не вставлена в электрическую розетку или вставлена недостаточно плотно. Произошло отключение электричества.
Не начинается выполнение цикла стирки.	<ul style="list-style-type: none"> Кнопка ВКЛ./ВЫКЛ. не нажата. Кнопка Старт/Пауза не нажата. Не открыт кран подачи воды. Установлен Отложенный старт. Дверца закрыта не полностью.
Стиральная машина не заполняется водой (на дисплее отображается сообщение «h2o»). Каждые 5 секунд раздается сигнал зуммера.	<ul style="list-style-type: none"> Заливной шланг машины не подключен к водопроводной сети. Шланг изогнут. Не открыт кран подачи воды. Отключено водоснабжение. Недостаточное давление воды. Кнопка Старт/Пауза не нажата.
Стиральная машина непрерывно заливает и сливает воду.	<ul style="list-style-type: none"> Высота закрепления сливного шланга не соответствует требуемой: шланг должен находиться на высоте от 65 до 100 см от уровня пола. Конец сливного шланга погружен в воду. Слив в стене не оснащен воздухоотводом. Если после выполнения этих проверок проблема остается, закройте кран подачи воды, отключите стиральную машину и обратитесь в сервисный центр. Если жилое помещение расположено на одном из верхних этажей здания, иногда может возникать сифонный эффект, в результате чего стиральная машина постоянно заливает и сливает воду. Эту проблему можно устранить установкой специального клапана, исключающего возникновение сифонного эффекта.
Стиральная машина не сливает воду или не отжимает белье.	<ul style="list-style-type: none"> Для этой программы не предусмотрена функция слива воды: Для некоторых программ эта функция включается вручную. Сливной шланг заломан. Сливной канал закупорен.
Стиральная машина сильно вибрирует во время отжима.	<ul style="list-style-type: none"> При установке машины барабан не был разблокирован надлежащим образом. Стиральная машина не установлена по уровню. Стиральная машина зажата между мебелью и стеной.
Утечки воды из стиральной машины.	<ul style="list-style-type: none"> Заливной шланг плохо затянут. Засорен лоток для моющих средств. Сливной шланг плохо закреплен.
Стиральная машина заблокирована и на дисплей мигает код ошибки (например, f-01, f-...).	<ul style="list-style-type: none"> Выключите машину, выньте вилку из розетки и подождите около 1 минуты, прежде чем снова включить ее. Если проблема сохраняется, обратитесь в сервисный центр.
Образуется слишком обильная пена.	<ul style="list-style-type: none"> Моющее средство не подходит для этой стиральной машины (на нем должно быть указано: «для стиральных машин», «для ручной стирки и для стиральных машин», или подобные указания). Используется слишком большое количество моющего средства.
Дверца заблокирована, при этом программа не выполняется, на панели управления присутствует или отсутствует индикация неисправности.	<ul style="list-style-type: none"> Дверца остается заблокированной в случае перебоя в электроснабжении. Программа будет продолжена автоматически после восстановления напряжения в сети. Стиральная машина бездействует. Программа будет продолжена автоматически, как только исчезнет причина бездействия.

Технические данные

ИКЕА	UDDARP	5 / 8	220-240 50	Е / С	0,531 / 0,078	266 / 63	62 / 48	В	4	0,5	81	D
Бренд	Модель	Номинальная вместимость (кг)	Напряжение (В) частота (Гц)	Класс энергопотребления для полного цикла / цикла стирки	Энергопотребление в кВт·ч на кг за цикл, для цикла стирки и сушки / цикла стирки	Расход энергопотребления в кВт·ч за 100 полных циклов / циклов стирки	Расход воды в литрах за цикл для полного цикла / цикла стирки	Класс эффективности отжима	Энергопотребление в		Шум во время программы Eco 40—60 (фаза отжима), дБ(А)	Класс шума
								Отложенный старт (W)	Режим ожидания (W)			

Полную версию можно загрузить на www.ikea.com

Installation

- ⚠ Läs säkerhetshäftet och se monteringsanvisningen. Tillverkaren tar inget ansvar för skada eller personskada genom att säkerhetsprocessen inte följs.
- ⚠ Se till att alla transportbultar tas bort.
- ⚠ Se till att slangarna och kabeln är korrekt anslutna.
- ⚠ Apparatens ska hanteras och installeras av minst två personer – risk för skada. Använd skyddshandskar vid upppackning och installation - risk för skärskada.
- ⚠ När apparaten installeras ska du säkerställa att de fyra fötterna är stabila och står stadigt på golvet. Justera dem om nödvändigt och kontrollera att apparaten är helt plan med hjälp av ett vattenpass.
- ⚠ Om apparaten installeras på trägolv eller på "flytande" golv (vissa parkettgolv och laminatgolv) ska man montera en plywoodskiva på 60 x 60 x 3 cm (minst) på golvet och sedan ställa apparaten på denna skiva.
- ⚠ Anslut tilllopps-slangen (eller slangarna) till vattennätet enligt gällande lokala bestämmelser.
- ⚠ Tvättmaskinen är säkrad med transportbultar för att undvika invändiga skador under transport. Innan maskinen används ska transportbultarna tas bort. När de har avlägsnats, täck över öppningarna med de fyra medföljande plasthattarna.

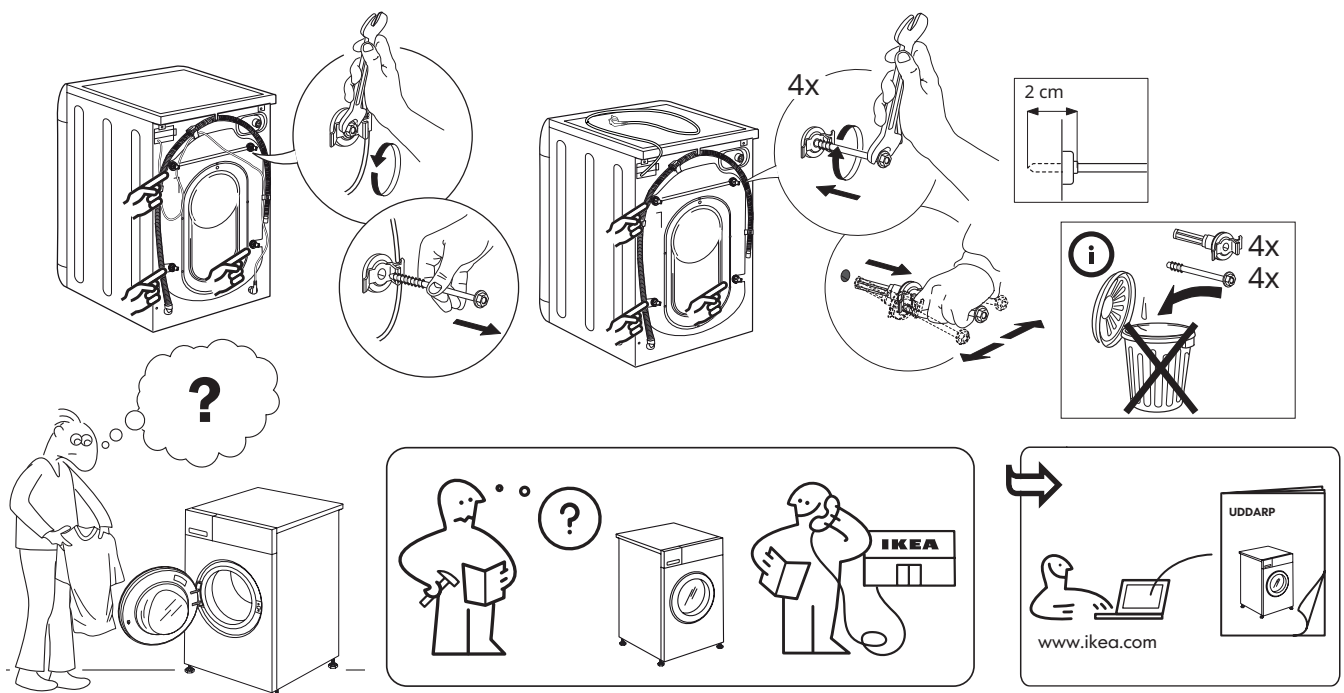

Beskrivning av produkten

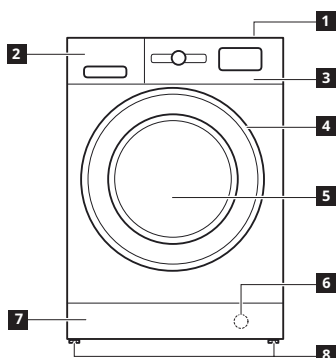

- 1 Upe
- 2 Tvättmedelsbehållare
- 3 Kontrollpanel
- 4 Luckhandtag
- 5 Lucka
- 6 Vattenfilter - bakom panelen
- 7 Borttagningsbar panel
- 8 Justerbara fötter (2)

TVÄTTMEDELSBEHÅLLARE

1. Huvudtvättfack
 - Tvättmedel för huvudtvätt
 - Fläckborttagningsmedel
 - Vattenavhårdare
2. Förtvättfack
 - Tvättmedel för förtvätt
3. Sköljmedelsfack
 - Sköljmedel
 - Flytande stärkelse

⚠ Håll sköljmedel eller stärkelseslösningen i behållaren utan att hålla över "MAX"-markeringen.

4. Släpp knappen (tryck för att ta bort behållaren för rengöring)

Använd helst skiljevägg **A** när du tvättar med flytande tvättmedel för att se till att rätt mängd tvättmedel används (skiljeväggen ingår i påsen som innehåller instruktionerna). Flytta skiljeväggen till facket **B** när du använder tvättmedelspulver.

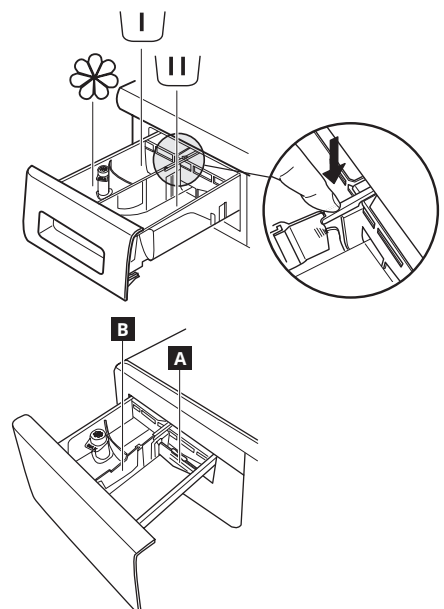

Kontrollpanel

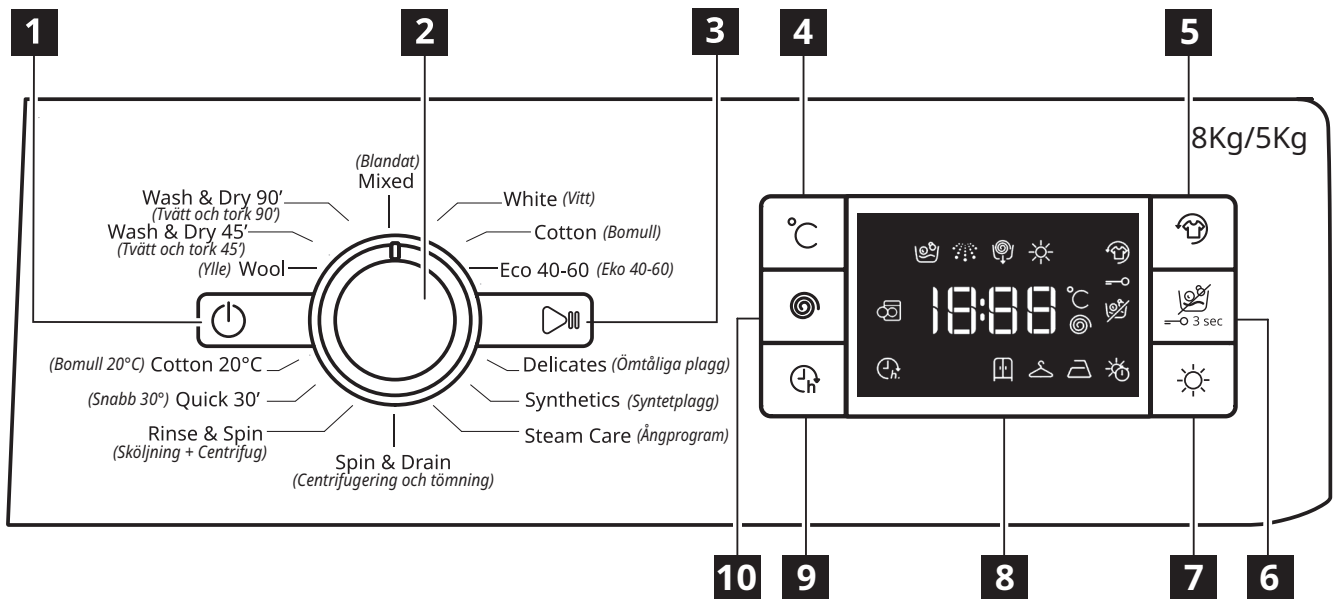

- | | | |
|--------------------------|---|---|
| 1 PÅ/AV-knapp | 4 Temperaturknapp | 7 Inställningsknapp för torkning |
| 2 Programväljare | 5 Fräsch plus-knapp | 8 Display |
| 3 Start/Pausknapp | 6 Knapp för endast torkning/låsknapp | 9 Knapp för fördröjd start |
| | | 10 Knapp för centrifughastighet |

Alternativen/funktionerna är inte tillgängliga med alla tvättprogram och ett tillval/funktion kan utesluta ett annat, i dessa fall tillåter inte apparaten en inkompatibel inställning.

DISPLAYINDIKERINGAR

	Fräsch plus	Denna indikering tänds <ul style="list-style-type: none"> • efter att du har tryckt på Fräsch plus-knappen.
	Fördröjd start	Denna indikering tänds <ul style="list-style-type: none"> • efter att du har tryckt på knappen Fördröjd start.
	Knapplås	Denna indikering tänds <ul style="list-style-type: none"> • efter att "Knapplås"-funktionen har aktiverats, vilket görs genom att trycka på 6-knappen i 3 sekunder.

Första användning

Se avsnittet om DAGLIG ANVÄNDNING för instruktioner om hur man väljer och startar ett program.

DRIFT AV FÖRSTA CYKELN

Ta bort eventuella tillverkningsrester:

- Starta programmet **utan att lägga in tvätt** (med tom trumma).
- Välj programmet "Bomull" med en inställd temperatur på 60°C.
- Fyll på en liten mängd pulvertvättmedel i tvättmedelsbehållarens huvudtvättsfack (högst 1/3 av tvättmedelstillverkarens rekommendation för lätt smutsad tvätt).

Programöversikt

Max. tvättmängd 8 kg Strömförsörjning i avstängt läge 0,5 W/i läge som lämnats på 8 W								Tvättmedel och tillsatser			Rekommenderat tvättmedel		Kvarvarande fukt % (***)	Energiförbrukning (kWh)	Totalt vatten l	Tvätttemperatur°C		
Tvättcykel	Temperaturer		Max centrifugering (rpm)	Torkning	Max last för tvättning (kg)	Max last för torkning (kg)	Tidslängd (h : mm)	Förtvätt	Tvätt	Sköjmedel	Pulver	Flytande						
	inställning	Intervall																
								☐	☐	☐								
MIXED [BLANDAT]	40°C	☼ - 40°C	1000	✓	8,0	5,0	0:59	-	●	○	-	✓	-	-	-	-	-	-
WHITE [VIT]	60°C	☼ - 90°C	1400	✓	8,0	5,0	2:45	● (90°)	●	○	✓	-	49	0,90	90	55		
COTTON (2) [BOMULL (2)]	40°C	☼ - 60°C	1400	✓	8,0	5,0	3:55	-	●	○	✓	✓	49	1,40	105	45		
ECO 40-60 (1) (WASH) [EKO 40-60 (1) (TVÄTT)]	40°C	40°C	1351	✓	8,0	5,0	3:30	-	●	○	✓	✓	53	0,77	54	33		
			1351	✓	4,0		2:45	-	●	○	✓	✓	53	0,65	52	36		
			1351	✓	2,0		2:10	-	●	○	✓	✓	53	0,45	37	33		
DELICATES [ÖMTÅLIGA PLAGG]	30°C	☼ - 30°C	-	✓	1,0	1,0	1:20	-	●	○	-	✓	-	-	-	-	-	-
SYNTHETICS (3) [SYNTET (3)]	40°C	☼ - 60°C	1200	✓	4,0	4,0	2:55	-	●	○	✓	✓	35	0,8	55	43		
STEAM CARE [ÅNGPROGRAM]	-	-	-	-	2,0	-	0:20	-	-	-	-	-	-	-	-	-	-	-
SPIN & DRAIN * [CENTRIFUGERING OCH TÖMNING*]	-	-	1400	✓	8,0	5,0	0:10	-	-	-	-	-	-	-	-	-	-	-
RINSE & SPIN [SKÖLJNING + CENTRIFUG]	-	-	1400	✓	8,0	5,0	0:55	-	-	○	-	-	-	-	-	-	-	-
QUICK 30' [SNABB 30']	30°C	☼ - 30°C	800	-	4,5	-	0:30	-	●	○	-	✓	71	0,20	45	27		
COTTON 20°C [BOMULL 20°C]	20°C	☼ - 20°C	1400	✓	8,0	5,0	1:50	-	●	○	-	✓	49	0,16	90	22		
WOOL [YLLE]	40°C	☼ - 40°C	800	✓	2,0	2,0	1:25	-	●	○	-	✓	-	-	-	-	-	-
WASH & DRY 45' [TVÄTT OCH TORK 45']	30°C	30°C	1400	✓	1,0	1,0	0:45	-	●	○	-	✓	-	-	-	-	-	-
WASH & DRY 90' [TVÄTT OCH TORK 90']	30°C	30°C	1200	✓	2,0	2,0	1:30	-	●	○	-	✓	-	-	-	-	-	-
ECO 40-60 (4) (WASH&DRYING) [EKO 40-60 (4) (TVÄTT&TORK)]	40°C	40°C	1351	✓	5,0	5,0	9:10		●	○	✓	✓	0	3,30	70	34		
			1351	✓	2,5	2,5	5:10		●	○	✓	✓	0	1,69	50	33		

✓ Valbar/tillval

- Ej valbart/tillämpligt

● Obligatoriskt kvantitet

○ Valbar kvantitet

Sensortekniken - Sensortekniken anpassar vatten, energi och programlängd till din tvättmängd.

⚠ För tvättprogram med temperaturer över 50°C rekommenderar vi att du använder tvättmedel i pulverform snarare än flytande tvättmedel och följer anvisningarna på tvättmedelsförpackningen.

* Genom att välja -cykeln och utesluta centrifugeringen tömmer maskinen bara ut vattnet.

*** Efter programslutet och centrifug med maximal valbar centrifughastighet, med standardinställningar.

Den programtid som anges på displayen eller bruksanvisningen är en uppskattning baserad på standardförhållanden. Den faktiska varaktigheten kan variera i förhållande till flera faktorer, till exempel temperaturen och trycket för det inkommande vattnet, omgivningstemperatur, mängd tvättmedel, mängd och typ av mängd, lastbalansering och eventuella ytterligare alternativ som valts. Värdena som ges för andra program än Eko 40-60-programmet är endast vägledande.

1) Eko 40-60 (tvätt) - Testtvättprogram i enlighet med regleringen EU Ecodesign 2019/2014.

Det mest effektiva programmet vad gäller energi- och vattenförbrukning för att tvätta normalsmutsad bomullstvätt.

Anmärkning: centrifugeringshastighetsvärden som visas på displayen kan skilja sig något från de värden som anges i tabellen.

4) Eko 40-60 (tvätt och torkning) - Testtvätt- och torkningsprogram i enlighet med regleringen EU Ecodesign 2019/2014.

För att komma åt tvätt- och torkcykeln, välj tvättprogrammet "Eko 40-60" och ställ in ☀ valbar nivå till "☐". Det mest effektiva programmet vad gäller energi- och vattenförbrukning för att tvätta och torka normalsmutsad bomullstvätt. I slutet av cykeln kan plaggen omedelbart läggas in i skåpet.

För alla testinstitut:

2) Lång bomullscykel: ställ in programmet på temperaturen 40°C.

3) Lång cykel för syntetplagg: ställ in i cykeln på temperaturen 40°C.

Daglig användning

1. Lägga in tvätt



Förbered tvätten enligt rekommendationerna i avsnittet "TIPS OCH TRICKS". Öppna luckan och lägg in tvätten i trumman, utan att överskrida den maximala lastkapacitet som anges i programdiagrammet.

2. Stäng lucka





Tryck tills spärren hörs och hör att det inte finns någon tvätt mellan dörrglaset och gummitätningen.

3. Öppna vattenkranen



Se till att maskinen är korrekt ansluten till vattennätet. Öppna vattenkranen.

Slå på maskinen

Tryck på knappen , lampan  blinkar långsamt.

4. Välj ett program och anpassa en cykel.



Följande funktioner är möjliga med denna apparat:

- Enbart tvätt
- Tvätt och torkning
- Enbart torkning

Enbart tvätt

Välj önskat program med vredet "Programväljaren".

Tvättmaskinen visar automatiskt inställningen för standardtemperaturen och sedan tvättcykelns varaktighet. Justera om nödvändigt inställningen för temperatur och/eller centrifughastighet med hjälp av de avsedda knapparna.

- Tryck på knappen "Temp"  för att bläddra igenom gradvis lägre temperaturinställningar tills kalltvätt har ställts in (" - -") visas på displayen.
- Tryck på knappen "Centrifugeringshastighet"  för att bläddra igenom progressivt lägre centrifugeringshastigheter tills centrifugeringscykeln stängs av ("0" visas på displayen).
- Om man trycker på knappen en gång till ställs den högsta möjliga temperaturinställningen in.
- Välj de alternativ som krävs (vid behov).
- Tryck på knappen för att välja tillvalet; respektive knapplampa tänds.
- Tryck på knappen igen för att radera tillvalet; lampan släcks.

 Om det valda alternativet inte är kompatibelt med programuppsättningen hörs en felvarningston och indikatorlampan blinkar tre gånger. Alternativet har inte valts.

Tvätt och torkning

För att tvätta och torka en tvätt utan avbrott mellan tvätt- och torkcyklerna, se till att lasten inte överskrider den maximalt tillåtna torkmängden för det valda programmet (se kolumnen "Max last för torkcykeln" i programdiagrammet).

1. Följ instruktionerna i avsnittet "Endast tvätt" för att välja och vid behov anpassa det program som krävs.
2. Tryck på "Torkinställningar" för att välja önskat torkläge. Två torklägen är tillgängliga: automatisk eller timer.

Automatisk torkning med valbara nivåer:

I läget för automatisk torkning torkar maskinen tvätten tills den inställda torrhetsnivån har uppnåtts.

Genom att trycka på knappen "Torkinställningar" väljs automatiskt den högsta torknivån som är tillgänglig för det valda programmet.

Tryck på knappen igen för att minska torknivån.

Följande nivåer är tillgängliga:

Garberob : tvätten är helt torr och klar att läggas i garderoben utan att strykas.

Hängare : tvätten lämnas något fuktig för att minska vecken. Plaggen måste hängas för att lufttorka helt.

Strykning : plaggen lämnas lagom fuktiga för att underlätta strykningen.

Torkläge med timer:

Tryck på knappen "Torkinställningar" upprepade gånger för att ställa in torkläge med timer. Efter att du har gått igenom alla automatiska torknivåer, fortsätt att trycka på knappen "Torkinställningar" tills önskad tid visas. Värden från 210 till 30 minuter kan ställas in.

För att tvätta en tvätt som är större än den högsta tillåtna tvättmängden (se kolumnen "Max last för torkcykeln" i programdiagrammet), ta bort några plagg när tvättcykeln är klar innan torkcykeln påbörjas.

Fortsätt enligt följande:

1. Följ instruktionerna i avsnittet "Endast tvätt" för att välja och vid behov anpassa det program som krävs.
2. Inkludera inte en torkcykel.
3. När tvättcykeln är klar öppnar du luckan och tar bort några plagg för att minska belastningen. Följ nu instruktionerna för "Enbart torkning".

OBS! tillåt alltid en nedkylningsperiod efter torkning innan du öppnar dörren. När du använder de två förinställda cyklerna "Tvätt och tork 45'" och "Tvätt och tork 90'" är det inte nödvändigt att välja och starta en torkcykel.

Enbart torkning

Denna funktion används för att helt enkelt torka en våt last som tvättats tidigare i maskinen eller för hand.

1. Välj ett lämpligt program för tvätten du vill torka (t.ex. välj bomull för att torka våt bomullstvätt).
2. Tryck på knappen "Enbart torkning" för att torka utan tvättcykel.
3. Tryck på "Torkinställningar" för att välja önskat torkläge. Två torklägen är tillgängliga: automatisk eller timer.

Automatisk torkning med valbara nivåer:

I läget för automatisk torkning torkar maskinen tvätten tills den inställda torrhetsnivån har uppnåtts. Genom att trycka på knappen "Torkinställningar" väljs automatiskt den högsta torknivån som är tillgänglig för det valda programmet. Tryck på knappen igen för att minska torknivån.

Följande nivåer är tillgängliga:

Garberob : tvätten är helt torr och klar att läggas i garderoben utan att strykas.

Hängare : tvätten lämnas något fuktig för att minska vecken. Plaggen måste hängas för att lufttorka helt.

Strykning : plaggen lämnas lagom fuktiga för att underlätta strykningen.

Torkläge med timer:

Tryck på knappen "Torkinställningar" upprepade gånger för att ställa in torkläge med timer. Efter att du har gått igenom alla automatiska torknivåer, fortsätt att trycka på knappen "Torkinställningar" tills önskad tid visas. Värden från 210 till 30 minuter kan ställas in.

OBS! tillåt alltid en nedkylningsperiod efter torkning innan du öppnar dörren.

5. ANVÄNDA RÄTT MÄNGD TVÄTTMEDEL

Dra ut brickan och håll tvättmedel i avsedda fack enligt anvisningarna i "Tvättmedelsbehållare".

Detta är bara nödvändigt när du använder enbart tvätt eller ett tvätt + torkprogram.



6. Fördröja programstarten

- För att det valda programmet ska starta vid ett senare tillfälle (max 24 h), tryck på knappen för att ställa in önskad fördröjningstid.

- Symbolen  tänds på displayen när denna funktion är aktiverad. För att radera fördröjd start, tryck på knappen igen tills värdet "0" visas på displayen.

7. STARTA ETT PROGRAM.

Stäng sedan tvättmedelsbehållaren och tryck på knappen "Start/Paus" .

Maskinen låser luckan (-symbolen släckt) och trumman börjar rotera. Luckan låses upp (-symbolen tänd) och låses sedan igen (-symbolen släckt) som förberedelsefas för varje tvättcykel. "Klickljudet" är en del av luckans låsmekanism. Vatten kommer in i trumman och tvättfasen startar när luckan är låst. **8.**

AVBRYTA ETT PÅGÅENDE PROGRAM (OM NÖDVÄNDIGT)

Håll knappen  intryckt en nedräkning visas på displayen tills maskinen stannar.



Om vattennivån och temperaturen är tillräckligt låga låses luckan upp och kan öppnas.

Luckan förblir låst om det finns vatten i trumman. För att låsa upp luckan ska man slå på maskinen, välja programmet "CENTRIFUGERING OCH TÖMNING" och stänga av

centrifugtillvalet genom att ställa in centrifughastigheten på 0. Vattnet töms ut och luckan låses upp i slutet av programmet.

9. SLÅR AV MASKINEN I SLUTET AV ETT PROGRAM.

I slutet av programmet visas "Slut" på displayen. Luckan kan inte öppnas förrän symbolen  tänds. Kontrollera att symbolen för öppen lucka är tänd, öppna sedan luckan och ta ut tvätten.

Tryck på  för att slå av maskinen. Om maskinen inte stängs av manuellt genom att trycka på  knappen stängs den av automatiskt ungefär 10 minuter efter programmets slut för att spara energi.

Lämna luckan på glänt så att maskinens insida kan torka.

Råd och tips**Sortera tvätten efter**

Typ av material/skötselråd på etiketten (bomull, blandmaterial, konstfibrer, ylle, handtvätt).

Färger (separera kulörta och vita plagg, tvätta nya kulörta plagg separat).

Omtåliga plagg (tvätta små plagg - såsom nylonstrumpor - och plagg med hakar - såsom bh:ar - i en tvättpåse eller i ett örngott med blixtlås).

Töm alla fickor

Föremål som mynt eller tändare kan skada både din tvätt och tvättmaskinscylindern.

Följ doseringsrekommendationen/tillsatserna

Det optimerar rengöringsresultatet, det undviker irriterande rester av överskott av tvättmedel i din tvätt och det sparar pengar genom att undvika slöseri med överskott av tvättmedel.

Använd låg temperatur och längre varaktighet

De mest effektiva programmen när det gäller energiförbrukning är i allmänhet de som kör på lägre temperaturer och längre varaktighet.

Observera de maximala tvättmängderna

Ladda din tvättmaskin upp till den kapacitet som anges i tabellen "PROGRAMDIAGRAM" för att spara vatten och energi.

Ljudnivå och återstående fuktighet

De påverkas av centrifugeringshastigheten: ju högre centrifugeringshastigheten i centrifugeringsfasen, desto högre ljudnivå och desto lägre återstående fuktighet.

TVÄTTRÅDSETIKETTENS TVÄTTSYMBOLER

Värdet som står i baljsymbolen är maxtemperaturen som kläderna får tvättas med.

 Normal mekanisk bearbetning

 Reducerad mekanisk bearbetning

 Mycket reducerad mekanisk bearbetning

 Handtvätt enbart

 Ej vattentvätt

SPARA ENERGI OCH SKYDDA MILJÖN

- Genom att hålla sig inom de tvättmängder som anges i programdiagrammet optimeras förbrukningen av energi, vatten och tvättmedel och minskar tvättiden.
- Överskrid inte tvättmedelsmängderna som rekommenderas av tvättmedelstillverkaren.
- Spara energi genom att använda tvättprogram med 60°C i stället för 90°C eller program med 40°C i stället för 60°C. Vi rekommenderar att använda programmet Eko 40-60 för bomullsplagg, vilket har längre programtid, men förbrukar mindre energi.
- För att spara energi och tid när du tvättar och torkar, välj den högsta centrifughastigheten som tillåts för programmet för att minska mängden vatten som finns kvar i kläderna i slutet av tvättprogrammet.

Vad ska göras om...

Din tvättmaskin är utrustad med flera automatiska säkerhets- och feedbackfunktioner. De gör det möjligt att upptäcka fel och underhållsbehov.

Problem	Möjliga orsaker/Åtgärder:
Tvättmaskinen slås inte på.	<ul style="list-style-type: none"> • Stickproppen sitter inte i eluttaget, eller sitter för löst för att få kontakt. • Det är strömavbrott.
Tvättcykeln startar inte.	<ul style="list-style-type: none"> • Knappen "PÅ/AV" har inte tryckts in. • Knappen "Start/Paus" har inte tryckts in. • Vattenkranen är inte öppen. • En "Fördröjd start" har ställts in. • Luckan är inte helt stängd.
Tvättmaskinen tar inte in vatten (meddelandet "h2o" visas på displayen). Ett "pip" avges var 5:e sekund.	<ul style="list-style-type: none"> • Vattnets tilllopps slang är inte ansluten till kranen. • Slangen är böjd. • Vattenkranen är inte öppen. • Vattennätet är avstängt. • Trycket är för lågt. • Knappen "Start/Paus" har inte tryckts in.
Tvättmaskinen tar in och ut vatten hela tiden.	<ul style="list-style-type: none"> • Utlopps slang har inte installerats på 65 cm från golvet. • Änden på utlopps slang är nedsänkt i vatten. • Utloppets vägganslutning har ingen avluftning. • Om problemet kvarstår efter att ha utfört dessa kontroller ska man stänga vattenkranen, stänga av tvättmaskinen och ringa kundservice. Om bostaden ligger på de översta våningarna i en byggnad kan det ibland inträffa en sifoneffekt som gör att tvättmaskinen tar in och ut vatten hela tiden. Speciella antisifonventiler finns tillgängliga på marknaden för att förebygga dessa problem.
Tvättmaskinen tömmer inte ut vatten eller centrifugerar inte.	<ul style="list-style-type: none"> • Programmet inkluderar inte tömning: På vissa program ska det aktiveras manuellt. • Tömningsslangen är böjd. • Utlopps ledningen är tilltäppt.
Tvättmaskinen vibrerar överdrivet mycket under centrifugeringen.	<ul style="list-style-type: none"> • Under installationen frigjordes inte trumman på korrekt sätt. • Tvättmaskinen är inte i nivå. • Tvättmaskinen står klämd mellan möbeln och väggen.
Tvättmaskinen läcker vatten.	<ul style="list-style-type: none"> • Vattnets tilllopps slang har inte dragits åt ordentligt. • Tvättmedelsbehållaren är tilltäppt. • Utlopps slang har inte satts fast ordentligt.
Maskinen är låst och displayen blinkar med en felkod (t.ex. F-01, F-...).	<ul style="list-style-type: none"> • Stäng av maskinen, ta ut stickproppen från eluttaget och vänta i 1 minut innan maskinen slås på igen. • Om problemet kvarstår, kontakta kundservice.
För mycket skum bildas.	<ul style="list-style-type: none"> • Tvättmedlet är inte lämpligt för tvättmaskin (det måste stå "för maskintvätt", "för handtvätt och maskintvätt" eller liknande på förpackningen). • För stor dosering.
Luckan är låst, med eller utan felindikation, och programmet körs inte.	<ul style="list-style-type: none"> • Luckan är låst vid strömavbrott. Programmet fortsätter automatiskt så snart strömmen kommer tillbaka. • Tvättmaskinen står stilla. Programmet fortsätter automatiskt efter att orsaken till stilleståndet har åtgärdats.

Tekniska data

IKEA	UDDARP	5 / 8	220-240 50	E / C	0,531 / 0,078	266 / 63	62 / 48	B	4	0,5	81	D
Varumärke	Modell	Nominell kapacitet (kg)	Spänning (V) Frekvens (Hz)	Energieffektivitetsklass för ett komplett program/tvättprogram	Energiförbrukning i kWh per kg per program, för tvätt- och torkprogram/tvättprogram	Viktad energiförbrukning i kWh per 100 kompletta program/tvättprogram	Viktad vattenförbrukning per program i liter för ett komplett program/tvättprogram	Effektivitetsklass för centrifugering	Energiförbrukning i		Bullernivå som avges under programmet eco 40-60 (centrifugfasen) dB(A)	Buller-klass
									fördröjd start (W)	stand-by-funktionsläge (W)		

Namestitev

- ⚠ Preberite varnostno knjižico in glejte navodila za montažo. Proizvajalec ne prevzema odgovornosti za materialno škodo in telesne poškodbe, ki nastanejo zaradi neupoštevanja varnostnih ukrepov.
- ⚠ Prepričajte se, da so transportni vijaki odstranjeni.
- ⚠ Prepričajte se, da so gibke cevi in kabli pravilno priklopljeni.
- ⚠ Za premikanje in namestitev aparata sta potrebni najmanj dve osebi – nevarnost poškodb. Za odstranjevanje embalaže in namestitev aparata uporabite zaščitne rokavice – nevarnost ureznin.
- ⚠ Ko nameščate aparat, morajo vse štiri noge stabilno stati na tleh; po potrebi jih lahko prilagodite. S pomočjo

vodne tehtnice preverite, ali je aparat popolnoma uravnan.

- ⚠ Če je aparat nameščen na lesena ali "lebdeča" tla (določene parketne ali laminatne talne obloge), potem tla zaščitite s 60 x 60 x 3 cm (najmanj) veliko vezano ploščo, na katero namestite aparat.

- ⚠ Cev(i) za dovod vode povežite z vodovodom v skladu s predpisi krajevnega oskrbovalca z vodo.

- ⚠ Na pralnem stroju so nameščena transportna varovala, ki poskrbijo, da se notranost aparata med prevozom ne poškoduje. Pred uporabo aparata morate obvezno odstraniti transportna varovala. Ko varovala odstranite, odprtine pokrijte s štirimi plastičnimi pokrovi, ki so priloženi aparatu.

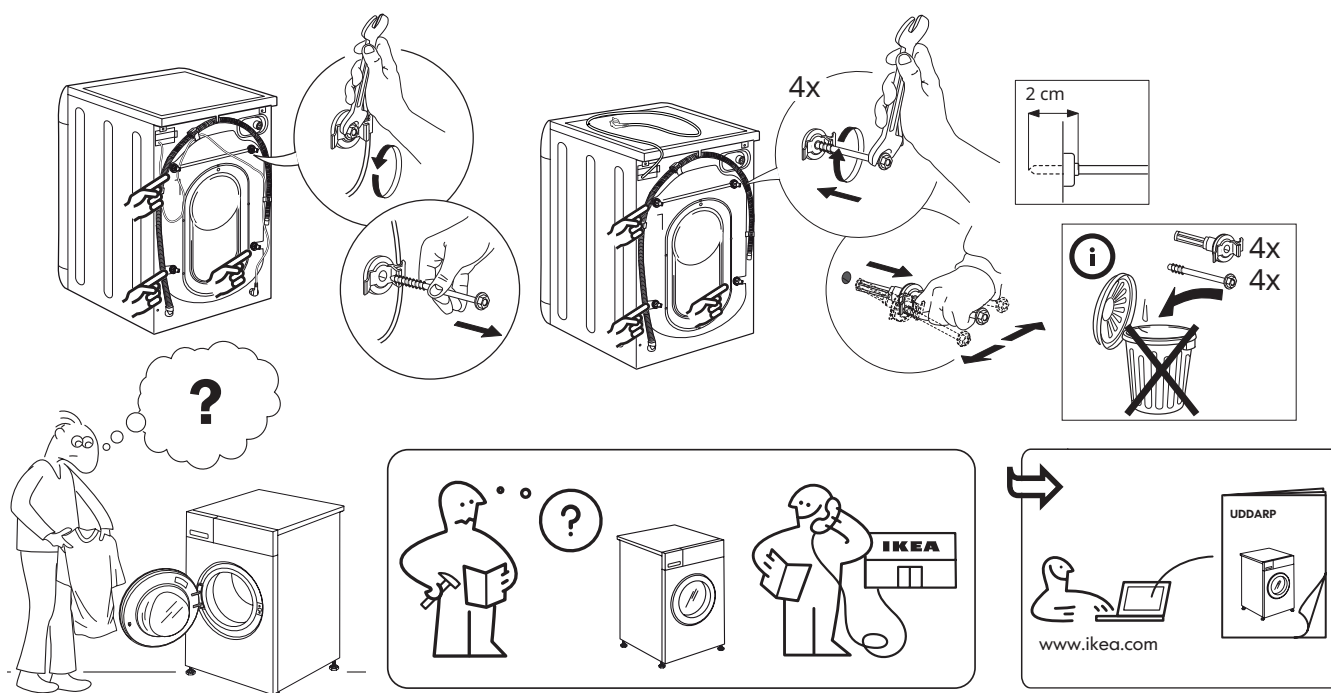

Opis izdelka

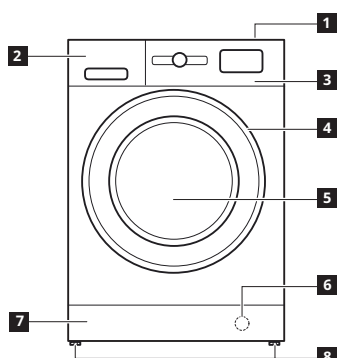

- 1 Zgornja plošča
- 2 POSODA za pralno sredstvo
- 3 Nadzorna plošča
- 4 Ročaj vrat
- 5 Vrata
- 6 Vodni filter - za podnožjem
- 7 Snemljivo podnožje
- 8 Prilagodljive noge (2)

POSODA ZA PRALNO SREDSTVO

1. Prekat za glavno pranje
 - Pralno sredstvo za glavno pranje
 - Odstranjevalec madežev
 - Mehčalec vode
2. Prekat za predpranje
 - Pralno sredstvo za predpranje
3. Prekat za mehčalec
 - Mehčalec tkanin
 - Tekoči škrob
- ⚠ Mehčalec ali tekoči škrob nalijte v prekat do oznake „maks“.
4. Gumb za sproščanje (pritisnite, da odstranite dozirno posodo in jo očistite)

Pri pranju s tekočim pralnim sredstvom raje uporabite razdelek **A** in tako zagotovite, da ste uporabili ustrezno količino pralnega sredstva (razdelek je v vrečki z navodili). Pri uporabi pralnega praška vstavite razdelek v režo **B**.

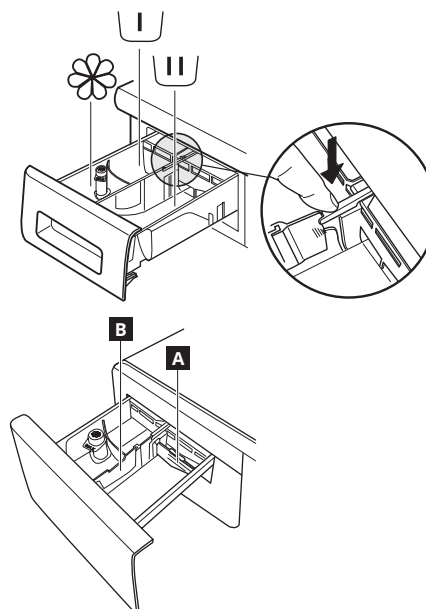

Nadzorna plošča

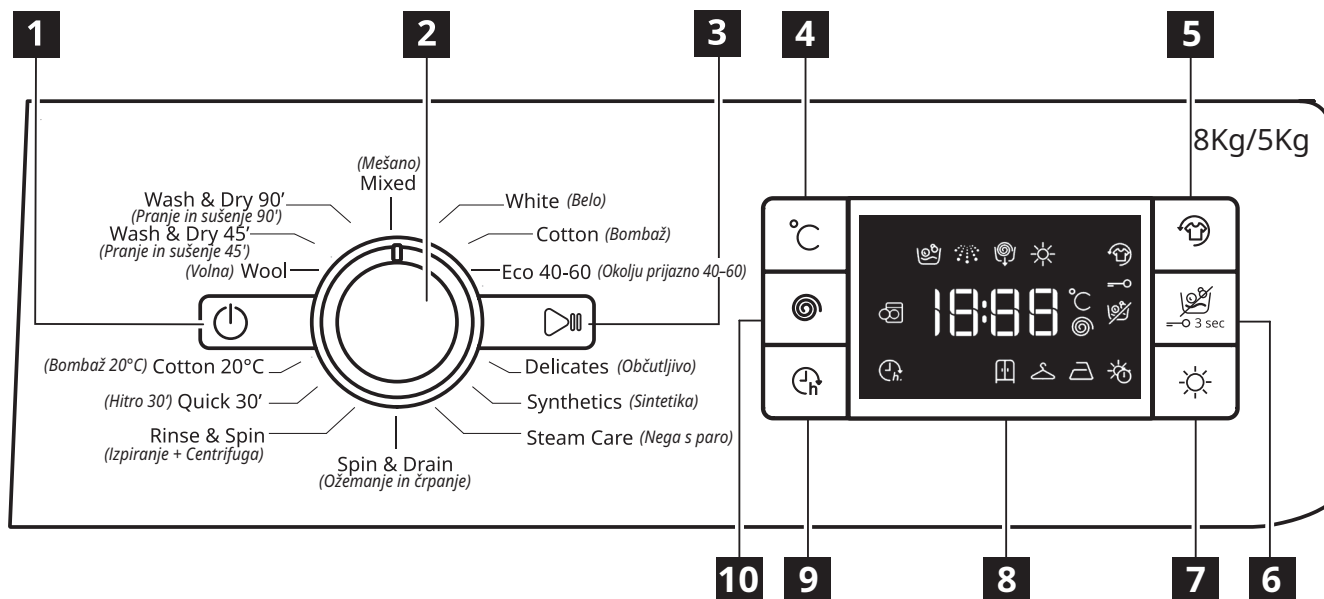

- | | | |
|----------------------------------|--|--|
| 1 Tipka za VKLOP/IZKLOP | 4 Tipka za temperaturo | 7 Tipka za nastavev sušenja |
| 2 Gumb za izbiro programa | 5 Gumb Svežina plus | 8 Zaslón |
| 3 Tipka za zagon/premor | 6 Gumb za Samo sušenje/zaklepanje | 9 Tipka za zamik vklopa |
| | | 10 Tipka za nastavev števila vrtljajev ožemanja |

Možnosti/funkcije niso na voljo pri vseh programih pranja in ob določenih opcijah/funkcijah so lahko onemogočene druge, v teh primerih naprava ne dovoli izbire nezdržljive nastavitve.

INDIKATORJI NA ZASLONU

	Svežina plus	Ta indikator bo zasvetil • po pritisku tipke „Svežina plus“.
	Zamik vklopa	Ta indikator bo zasvetil • po pritisku tipke „Zamik zagona“.
	Zaklep tipk	Ta indikator bo zasvetil • po vklopu funkcije „Zaklep tipk“, kar storite s pritiskom tipke 6 za 3 sekunde.

Prva uporaba

Za navodila o izbiri in začetku programa glejte poglavje VSAKODNEVNA UPORABA.

UPRAVLJANJE PRVEGA CIKLA

Odstranite morebitne proizvodne odpadke:

- Program zaženite **brez dodajanja perila** (s praznim bobnom).
- Izberite program „Bombaž“ pri temperaturi 60°C.

- Dodajte majhno količino pralnega sredstva v prahu v prekat za glavno pranje v posodi za pralno sredstvo (največ 1/3 količine, ki jo proizvajalec pralnega sredstva priporoča za rahlo umazano perilo).

Preglednica programov

Največja obremenitev 8 kg Vhodna moč v načinu izklopa 0,5 W / v načinu vklopa 8 W								Pralna sredstva in dodatki			Priporočeno pralno sredstvo		Preostala vlažnost % (***)	Poraba energije kWh	Skupaj voda l	Temperatura perila °C	
Pralni cikel	Temperature		Maks. ožemanje (vrt/min)	Sušenje	Maks. količina polnjenja za pranje (kg)	Maks. količina polnjenja za sušenje (kg)	Trajanje (h: mm)	Predpranje	Pranje	Meščalec tkanin	Pralno sredstvo v prašku	Tekoče pralno sredstvo					
	Nastavitev	Razpon															
								U	U	☼							
MIXED [MEŠANO]	40°C	☼-40°C	1000	✓	8,0	5,0	0:59	-	●	○	-	✓	-	-	-	-	-
WHITE [BELO]	60°C	☼-90°C	1400	✓	8,0	5,0	2:45	● (90°)	●	○	✓	-	49	0,90	90	55	
COTTON (2) [BOMBAŽ (2)]	40°C	☼-60°C	1400	✓	8,0	5,0	3:55	-	●	○	✓	✓	49	1,40	105	45	
ECO 40-60 (1) (WASH) [OKOLJU PRIJAZNO 40-60 (1) (PRANJE)]	40°C	40°C	1351	✓	8,0	5,0	3:30	-	●	○	✓	✓	53	0,77	54	33	
			1351	✓	4,0		2:45	-	●	○	✓	✓	53	0,65	52	36	
			1351	✓	2,0		2:10	-	●	○	✓	✓	53	0,45	37	33	
DELICATES [OBČUTLJIVO]	30°C	☼-30°C	-	✓	1,0	1,0	1:20	-	●	○	-	✓	-	-	-	-	-
SYNTHETICS (3) [SINTETIKA (3)]	40°C	☼-60°C	1200	✓	4,0	4,0	2:55	-	●	○	✓	✓	35	0,8	55	43	
STEAM CARE [NEGA S PARO]	-	-	-	-	2,0	-	0:20	-	-	-	-	-	-	-	-	-	-
SPIN & DRAIN * [OŽEMANJE IN ČRPNJE*]	-	-	1400	✓	8,0	5,0	0:10	-	-	-	-	-	-	-	-	-	-
RINSE & SPIN [IZPIRANJE + CENTRIFUGA]	-	-	1400	✓	8,0	5,0	0:55	-	-	○	-	-	-	-	-	-	-
QUICK 30' [HITRO 30']	30°C	☼-30°C	800	-	4,5	-	0:30	-	●	○	-	✓	71	0,20	45	27	
COTTON 20°C [BOMBAŽ 20°C]	20°C	☼-20°C	1400	✓	8,0	5,0	1:50	-	●	○	-	✓	49	0,16	90	22	
WOOL [VOLNA]	40°C	☼-40°C	800	✓	2,0	2,0	1:25	-	●	○	-	✓	-	-	-	-	-
WASH & DRY 45' [PRANJE IN SUŠENJE 45']	30°C	30°C	1400	✓	1,0	1,0	0:45	-	●	○	-	✓	-	-	-	-	-
WASH & DRY 90' [PRANJE IN SUŠENJE 90']	30°C	30°C	1200	✓	2,0	2,0	1:30	-	●	○	-	✓	-	-	-	-	-
ECO 40-60 (4) (WASH&DRYING) [OKOLJU PRIJAZNO 40-60 (4) (PRANJE IN SUŠENJE)]	40°C	40°C	1351	✓	5,0	5,0	9:10	-	●	○	✓	✓	0	3,30	70	34	
			1351	✓	2,5	2,5	5:10	-	●	○	✓	✓	0	1,69	50	33	

✓ Možna izbira/po želji

- Izbira ni možna/na voljo

● Zahtevana količina

○ Količina po želji

Senzorska tehnologija – senzorska tehnologija prilagodi vodo, energijo in trajanje programa količini vašega perila.

⚠ Za programe pranja pri temperaturah nad 50°C raje uporabite pralni prašek kot tekoče pralno sredstvo ter sledite navodilom na embalaži pralnega sredstva.

* Če izberete cikel in izključite cikel ožemanja, bo pralno-sušilni stroj samo izčrpal vodo.

*** Po končanem programu in ožemanju z največjo izbrano hitrostjo ožemanja, v privzeti nastavitvi programa.

Trajanje cikla, prikazano na zaslonu ali navedeno v navodilih za uporabo, je ocenjeno na osnovi standardnih pogojev. Dejanski čas je odvisen od različnih dejavnikov, kot so temperatura in pritisk vode ob dotoku v aparat, temperatura v prostoru, količina pralnega sredstva, količina in vrsta perila, porazdelitev perila v bobnu in dodatne izbrane možnosti. Vrednosti za programe, razen program Okolju prijazno 40–60, so zgolj orientacijske vrednosti.

Okolju prijazno 40–60 (pranje) – testni pralni cikel v skladu z uredbo EU o ekološki zasnovi aparatov 2019/2014.

Najučinkovitejši program pri porabi električne energije in vode za pranje normalno umazanega bombažnega perila.

Opomba: prikazane vrednosti vrtenja na zaslonu se lahko razlikujejo od vrednosti v preglednici.

4) Okolju prijazno 40–60 (pranje in sušenje) – testni pralni cikel v skladu z uredbo EU o ekološki zasnovi aparatov 2019/2014.

Za vklop cikla „pranje in sušenje“ izberite program „Okolju prijazno 40–60“ in nastavite možnost ☼ na „☼“. Najučinkovitejši program pri porabi električne energije in vode za pranje in sušenje normalno umazanega bombažnega perila. Na koncu cikla lahko oblačila nemudoma shranite v omaro.

Za vse preskuševalne organe:

2) Dolgi cikel za bombaž: nastavite program na temperaturo 40°C.

3) Dolgi cikel za sintetiko: nastavite cikel na temperaturo 40°C.

Vsakodnevna uporaba

1. Vložite perilo

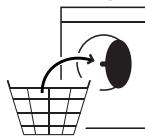

Perilo pripravite, kot je navedeno v poglavju „NAMIGI IN NASVETI“. Odprite vrata in perilo naložite v boben, ne da bi presegli maksimalno količino perila, ki je navedena v Programski tabeli.

2. Zaprite vrata



Pritisnite, da se jeziček slišno zaskoči, in preverite, da se med steklom vrat in gumijastim tesnilom ni ujel noben kos perila.

3. Odprite vodovodno pipo



Preverite, da je pralno-sušilni stroj pravilno priključen na vodovod. Odprite vodovodno pipo. **Vklop pralno-sušilnega stroja**
Pritisnite tipko ; lučka utripa počasi.

4. Izbira programa in prilagajanje cikla.

Aparat nudi naslednje možnosti:

- Samo pranje
- Pranje in sušenje
- Samo sušenje

Samo pranje

Izberite ustrezen program za „gumbom za izbiro programa“. Pralni stroj samodejno prikaže privzeto nastavljeno temperaturo in nato trajanje pralnega cikla. Po potrebi prilagodite nastavitve temperature in/ali hitrost ožemanja z ustreznimi tipkami.

- Pritisnite tipko „Temp“ za nižanje temperature med pranjem vse do pranja s hladno vodo („-“) prikazano na zaslonu.
- Pritisnite tipko „Število vrtljajev“ za nižanje števila vrtljajev ožemanja med pranjem vse do prenehanja ožemanja („0“ prikazano na zaslonu).
- Če tipko ponovno pritisnete, bo nastavljena najvišja možna nastavitvev.
- Izberite zelene možnosti (po potrebi).
- Če želite izbrati možnost, pritisnite tipko; na ustrezni tipki zasveti lučka.
- Če želite možnost preklicati, ponovno pritisnite tipko; lučka ugasne.

Če izbrana možnost ni v skladu z izbranim programom, boste zaslišali opozorilni zvok, ki označuje napako, signalna lučka pa bo trikrat zasvetila. Možnost ni izbrana.

Pranje in sušenje

Za pranje in sušenje brez prekinitve med programoma poskrbite, da količina perila ne presega največje dovoljene količine perila za sušenje za izbrani program (glejte stolpec „Maks. količina perila za sušenje“ v Programski tabeli).

1. Upoštevajte navodila iz odstavka „Samo pranje“ za izbiro in po potrebi prilagoditev zelenega programa.
2. Pritisnite „Nastavitve sušenja“ za izbor zelenega načina sušenja. Na voljo sta dva načina sušenja: samodejno in časovno.

Samodejno sušenje z razpoložljivimi stopnjami:

Pralno-sušilni stroj suši perilo v samodejnem načinu sušenja tako dolgo, da doseže nastavljeno stopnjo suhosti. S pritiskom na tipko „Nastavitve sušenja“ bo samodejno izbrana najvišja stopnja suhosti, ki je na voljo za izbrani program. Stopnjo suhosti znižate s ponovnim pritiskom na tipko. Na voljo so naslednje stopnje:

Omara : perilo je popolnoma suho in ga lahko pospravite v omaro brez likanja.

Obešalnik : perilo je še nekoliko vlažno, da se zmanjša mečkanje. Oblačila morate obesiti, da se na zraku popolnoma posušijo.

Likalnik : oblačila so še nekoliko vlažna, da je likanje lažje.

Časovno sušenje:

Pritisnite tipko „Nastavitve sušenja“, da nastavite časovno sušenje. Po prikazu vseh stopenj samodejnega sušenja še naprej pritiskajte tipko „Nastavitve sušenja“, dokler se ne prikaže zeleni čas sušenja. Nastavitve lahko vrednosti od 210 do 30 minut. Če želite oprati večjo količino perila od najvišje dovoljene količine perila za sušenje, (glejte stolpec „Maks. količina perila za sušenje“ v Programski tabeli), odstranite nekaj oblačil po koncu pranja in pred začetkom sušenja.

Upoštevajte spodnji postopek:

1. Upoštevajte navodila iz odstavka „Samo pranje“ za izbiro in po potrebi prilagoditev zelenega programa.
2. Ne vključite sušenja.
3. Ko je pranje končano, odprite vrata in odstranite nekaj oblačil, da zmanjšate količino perila. Zdaj upoštevajte navodila za „Samo sušenje“.

Opomba: po sušenju vedno počakajte, da se stroj ohladi, in šele nato odprite vrata. Ko uporabljate prednastavljena programa „Pranje in sušenje 45“ in Pranje in sušenje 90“, vam ni treba izbrati in zagnati sušenja.

Samo sušenje

S to funkcijo posušite mokro perilo, ki je bilo prej oprano ročno ali v pralno-sušilnem stroju.

1. Izberite ustrezeni program za perilo, ki ga želite posušiti (npr. bombaž za sušenje bombažnega perila).
2. Pritisnite tipko „Samo sušenje“ za sušenje brez pranja.
3. Pritisnite „Nastavitve sušenja“ za izbor zelenega načina sušenja. Na voljo sta dva načina sušenja: samodejno in časovno.

Samodejno sušenje z razpoložljivimi stopnjami:

Pralno-sušilni stroj suši perilo v samodejnem načinu sušenja tako dolgo, da doseže nastavljeno stopnjo suhosti. S pritiskom na tipko „Nastavitve sušenja“ bo samodejno izbrana najvišja stopnja suhosti, ki je na voljo za izbrani program. Stopnjo suhosti znižate s ponovnim pritiskom na tipko.

Na voljo so naslednje stopnje:

Omara : perilo je popolnoma suho in ga lahko pospravite v omaro brez likanja.

Obešalnik : perilo je še nekoliko vlažno, da se zmanjša mečkanje. Oblačila morate obesiti, da se na zraku popolnoma posušijo.

Likalnik : oblačila so še nekoliko vlažna, da je likanje lažje.

Časovno sušenje:

Pritisnite tipko „Nastavitve sušenja“, da nastavite časovno sušenje. Po prikazu vseh stopenj samodejnega sušenja še naprej pritiskajte tipko „Nastavitve sušenja“, dokler se ne prikaže zeleni čas sušenja. Nastavitve lahko vrednosti od 210 do 30 minut.

Opomba: po sušenju vedno počakajte, da se stroj ohladi, in šele nato odprite vrata.

5. UPORABA USTREZNE KOLIČINE PRALNEGA SREDSTVA

Izvlcite dozirno posodo in nalijte pralno sredstvo v ustrezne prekate, kot je opisano v poglavju „Posoda za pralno sredstvo“. To je treba storiti le, če uporabite program Samo pranje ali Pranje in sušenje.

6. Zamik vklopa programa

- Za zakasnitev programa pritisnite tipko za nastavitve zelene zakasnitve (največ 24 ur).
- Simbol na zaslonu zasveti, ko je omogočena ta funkcija. Če želite prekiniti zakasnitev vklopa, ponovno pritisnite tipko, dokler se na zaslonu ne prikaže vrednost „0“.

7. ZAGON PROGRAMA.

Zaprte predal za pralno sredstvo in pritisnite tipko „Zagon/premor“ .

Aparat bo zaklenil vrata (simbol izklopljen) in boben se bo začel vrteti. V pripravljani fazi vsakega cikla bodo vrata odklenjena (simbol vklopljen) in nato znova zaklenjena (simbol izklopljen). Mehanizem za zaklepanje vrat povzroča slišen klikajoč zvok. Ko so vrata zaklenjena, voda začne teči v boben in začne se faza pranja.

8. PREKINITEV PROGRAMA V TEKU (PO POTREBI)



Držite tipko  in na zaslonu se začne odštevati čas, dokler se pralno-sušilni stroj ne ustavi.

Če sta nivo vode in temperatura dovolj nizka, se vrata odklenejo in lahko jih odprete.

Vrata ostanejo zaklenjena, če je v bobnu voda. Če želite vrata odkleniti, vklopite pralno-sušilni stroj, izberite program OŽEMANJE IN ČRPANJE in funkcijo ožemanja izklopite, tako da nastavite število vrtljajev ožemanja na „0“. Voda se izprazni in vrata se odklenejo po koncu programa.

9. IZKLOP PRALNO-SUŠILNEGA STROJA PO KONCU PROGRAMA.

Ob koncu cikla se na zaslonu prikaže sporočilo „KONEC“. Vrata lahko odprete le, če sveti simbol . Preverite, da sveti simbol za odklenjena vrata, odprite vrata in vzemite perilo iz stroja.

Pritisnite , da izklopite pralno-sušilni stroj. Če pralno-sušilnega stroja ne izklopite ročno s pritiskom na tipko , se ta približno 10 minut po koncu programa izklopi samodejno, da varčuje z energijo.

Vrata pustite priprta, da se notranjost pralno-sušilnega stroja lahko posuši.

Namigi in nasveti**Perilo razvrstite glede na**

Vrsto tkanine/oznako za nego (bombaž, mešana vlakna, sintetika, volna, perilo za ročno pranje).

Barvo (ločite pisana in bela oblačila, nova pisana oblačila operite posebej).

Občutljivo perilo (majhne kose (najlonske nogavice) in oblačila, na katerih so zaponke (nedrčki), perite v vrečki za pranje ali v prevleki za vzglavnik z zadrgo).

Izpraznite vse žepe

Predmeti, kot so kovanci in vžigalniki, lahko poškodujejo perilo in boben.

Upoštevajte priporočila za količino pralnega sredstva/ dodatke

S tem boste izboljšali rezultate pranja, preprečili, da bi dražje in odvečno pralno sredstvo ostalo v perilu, in privarčevali denar, saj boste tako vedno odmerili pravo količino pralnega sredstva.

Uporabite nižje temperature in daljše trajanje

Najučinkovitejši programi pri porabi električne energije so tisti, ki delujejo pri nižjih temperaturah in trajajo dalj časa.

Upoštevajte količino polnjenja

Pralni stroj napolnite do količine, navedene v „PROGRAMSKI TABELI“ in tako prihranite vodo in energijo.

Hrup in približna vsebnost preostanka vlage

Nanju vpliva hitrost ožemanja: pri višjem številu vrtljajev v fazi ožemanja je stroj močnejši, vsebnost preostanka vlage pa nižja.

SIMBOLI ZA PRANJE NA ETIKETAH OBLAČIL

Vrednost, ki je navedena v simbolu kadi, je največja priporočena temperatura za pranje oblačila.

 Običajno strojno pranje

 Blago strojno pranje

 Zelo blago strojno pranje

 Ročno pranje

 Pranje prepovedano

VARČEVANJE Z ENERGIJO IN VAROVANJE OKOLJA

- Z upoštevanjem teže perila, ki je navedena v programski tabeli, boste optimizirali porabo energije, vode in pralnega sredstva ter zmanjšali čas pranja.
- Ne prekoračite količin pralnega sredstva, ki jih priporoča proizvajalec pralnega sredstva.
- Varčujte z energijo tako, da uporabite program pranja pri 60°C namesto pri 90°C oziroma program pranja pri 40°C namesto pri 60°C. Za bombažno perilo priporočamo program Okolju prijazno 40–60, ki je daljši, a porabi manj energije.
- Da privarčujete z energijo in časom med pranjem in sušenjem, izberite največje možno število vrtljajev ožemanja programa in tako zmanjšajte količino odvečne vode, ki ostane v oblačilih po pranju.

Kaj storiti v primeru ...

Aparat nudi več samodejnih varnostnih funkcij in funkcij za povratne informacije. Te funkcije omogočajo ustrezno odkrivanje in prikazovanje napak in potrebnih vzdrževalnih del.

Motnja	Možni vzroki/rešitve:
Pralni stroj se ne zažene.	<ul style="list-style-type: none"> Vtikač ni vstavljen v električno vtičnico oziroma je slabo vstavljen, tako da ni stika. Prišlo je do izpada električne energije.
Pralni cikel se ne začne.	<ul style="list-style-type: none"> Niste pritisnili tipke za „Vklp/izklop“. Niste pritisnili tipke „Zagon/premor“. Vodovodna pipa ni odprta. Nastavljen je „Zamik vklopa“. Vrata niso popolnoma zaprta.
Pralni stroj se ne napolni z vodo (na zaslonu je prikazano sporočilo „h2o“). „Pisk“ se zasliši vsakih 5 sekund.	<ul style="list-style-type: none"> Dovodna cev za vodo ni priključena na pipo. Cev je prepognjena. Vodovodna pipa ni odprta. Vodovodno omrežje je izključeno. Tlak je prenizek. Niste pritisnili tipke „Zagon/premor“.
Pralni stroj neprestano črpa in izčrpava vodo.	<ul style="list-style-type: none"> Odtočna cev ni nameščena 65 do 100 cm od tal. Konec odtočne cevi je potopljen v vodo. Odtočni priključek v zidu nima oddušnika. Če težava po izvedbi zgornjih pregledov še vedno obstaja, zaprite dovod vode, odklopite pralni stroj in pokličite poprodajni servis. Če je pralni stroj nameščen v enem od najvišjih nadstropij stavbe, lahko pride do sifonskega učinka, kar povzroči nenehno črpanje in izčrpavanje vode. Na trgu so na voljo posebni antisifonski ventili, ki preprečujejo takšne težave.
Pralni stroj ne črpa vode ali ne ožema.	<ul style="list-style-type: none"> Program ne vključuje funkcije črpanja: pri nekaterih programih jo je treba zagnati ročno. Odtočna cev je prepognjena. Odtok je zamašen.
Pralni stroj se med ožemanjem močno tresce.	<ul style="list-style-type: none"> Ob namestitvi boben ni bil pravilno odblokiran. Pralni stroj ni uravnan. Pralni stroj je stisnjen med pohištvom in steno.
Pralni stroj pušča vodo.	<ul style="list-style-type: none"> Dovodna cev za vodo ni dobro pritrjena. Posoda za pralno sredstvo je zamašena. Odtočna cev ni dobro pritrjena.
Stroj je zaklenjen, zaslon utripa in na njem je izpisana koda napake (npr. F-01, F-...).	<ul style="list-style-type: none"> Aparat izklopite, izvlecite vtič iz vtičnice in počakajte približno 1 minuto, preden ga ponovno vključite. Če je težava še vedno prisotna, se obrnite na Servisno službo.
Nastaja preveč pene.	<ul style="list-style-type: none"> Pralno sredstvo ni primerno za pranje v pralnem stroju (na njem mora pisati „za pranje v pralnem stroju“, „za ročno pranje in pranje v pralnem stroju“, ali nekaj podobnega). Odmerili ste preveliko količino pralnega sredstva.
Vrata so zaklenjena (indikator napake sveti ali ne) in program ne teče več.	<ul style="list-style-type: none"> Vrata so se zaklenila zaradi izpada električne energije. Program se bo samodejno nadaljeval, kakor hitro bo električna energija ponovno na voljo. Pralni stroj ne miruje. Program se bo samodejno nadaljeval, ko bo vzrok za mirovanje odpravljen.

Tehnični podatki

IKEA	UDDARP	5 / 8	220-240 50	E / C	0,531 / 0,078	266 / 63	62 / 48	B	4	0,5	81	D
Znamka	Model	Nazivna nosilnost (Kg)	Napetost (V) Frekvenca (Hz)	Razred energijske učinkovitosti za celoten cikel/cikel pranja	Poraba energije v kWh na kg na cikel za pralni in sušilni cikel/pralni cikel	Obtežena poraba energije v kWh na 100 celotnih ciklov/pralnih ciklov	Obtežena poraba vode cikel v litrih za celoten cikel/pralni cikel	Razred učinkovitosti ožemanja	Poraba energije v		Emisija hrupa pri programu okolju prijazno 40-60 (faza ožemanja) dB(A)	Razred emisije hrupa
									zamik vklopa (W)	način pripravljenosti (W)		

Inštalácia

- ⚠ Prečítajte si bezpečnostnú príručku a prečítajte si návod na montáž. Výrobca nijako nezodpovedá za škody alebo zranenia vzniknuté v dôsledku nedodržania bezpečnostných opatrení.
- ⚠ Nezabudnite demontovať všetky prepravné skrutky.
- ⚠ Uistite sa, že sú hadice a kábel správne pripojené.
- ⚠ So spotrebičom musia manipulovať a inštalovať ho minimálne dve osoby – riziko zranenia. Pri vybalovaní a inštalovaní používajte ochranné rukavice – nebezpečenstvo porezania.
- ⚠ Pri inštalovaní spotrebiča skontrolujte, či sú všetky štyri nožičky stabilné a pevne dosadajú na podlahu, v prípade potreby ich nastavte a pomocou vodováhy skontrolujte, či je spotrebič v dokonale vodorovnej polohe.
- ⚠ Ak spotrebič inštalujete na drevené alebo plávajúce podlahy (určité parketové a laminátové materiály), pripievajte k podlahe preglejkovú dosku 60 × 60 × 3 cm (minimálne) a spotrebič postavte na ňu.
- ⚠ Napojte prírodnú hadicu (hadice) k prívodu vody podľa smerníc miestnej vodárenskej spoločnosti.
- ⚠ Práčka je upevnená prepravnými skrutkami, aby sa predišlo prípadnému poškodeniu vnútorných častí pri preprave. Pred použitím práčky musíte vybrať prepravné skrutky. Po ich vybratí zakryte otvory štyrmi priloženými plastovými krytmi.

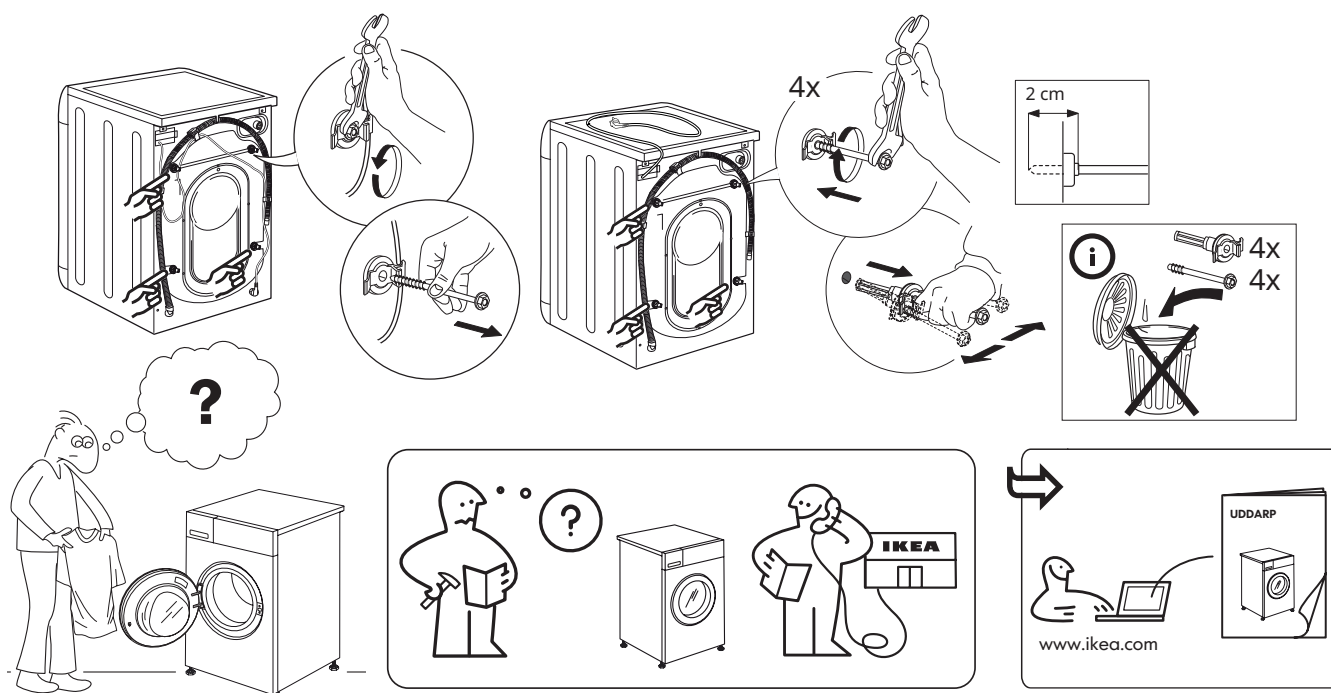

Opis spotrebiča

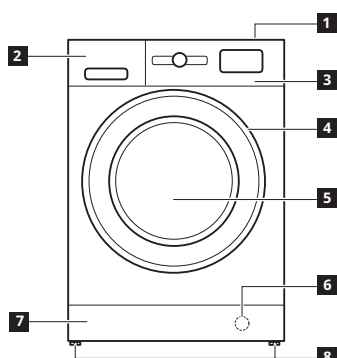

- 1 Vrch
- 2 Dávkovač pracieho prostriedku
- 3 Ovládací panel
- 4 Rukoväť dvierok
- 5 Dvierka
- 6 Vodný filter – za soklom
- 7 Odnímateľný sokel
- 8 Nastaviteľné nožičky (2)

DÁVKOVAČ PRACIEHO PROSTRIEDKU

1. Priehradka na hlavné pranie
 - Prací prostriedok na hlavné pranie
 - Odstraňovač škvŕn
 - Zmäkčovač vody
 2. Priehradka na predpieranie
 - Prací prostriedok na predpieranie
 3. Priehradka na aviváž
 - Avivážny prostriedok
 - Tekutý škrob
- ⚠ Nalejte aviváž alebo roztok škrobu do priehradky maximálne po značku MAX.
4. Uvoľňovacie tlačidlo (stlačte, ak chcete nádobu vybrať a vyčistiť)

Ak periete s tekutým pracím prostriedkom, odporúčame použiť priečku **A**, aby sa zabezpečilo použitie správneho množstva pracieho prostriedku (priečka je priložená vo vrecku s návodom). Ak používate prášok na pranie, zasuňte priečku do štrbiny **B**.

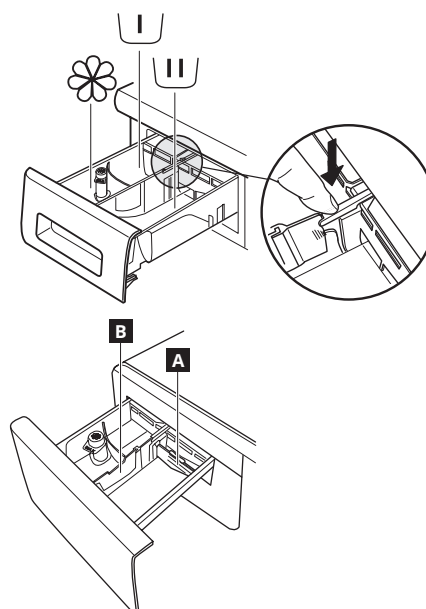

Úplnú verziu si môžete stiahnuť na www.ikea.com

Ovládací panel

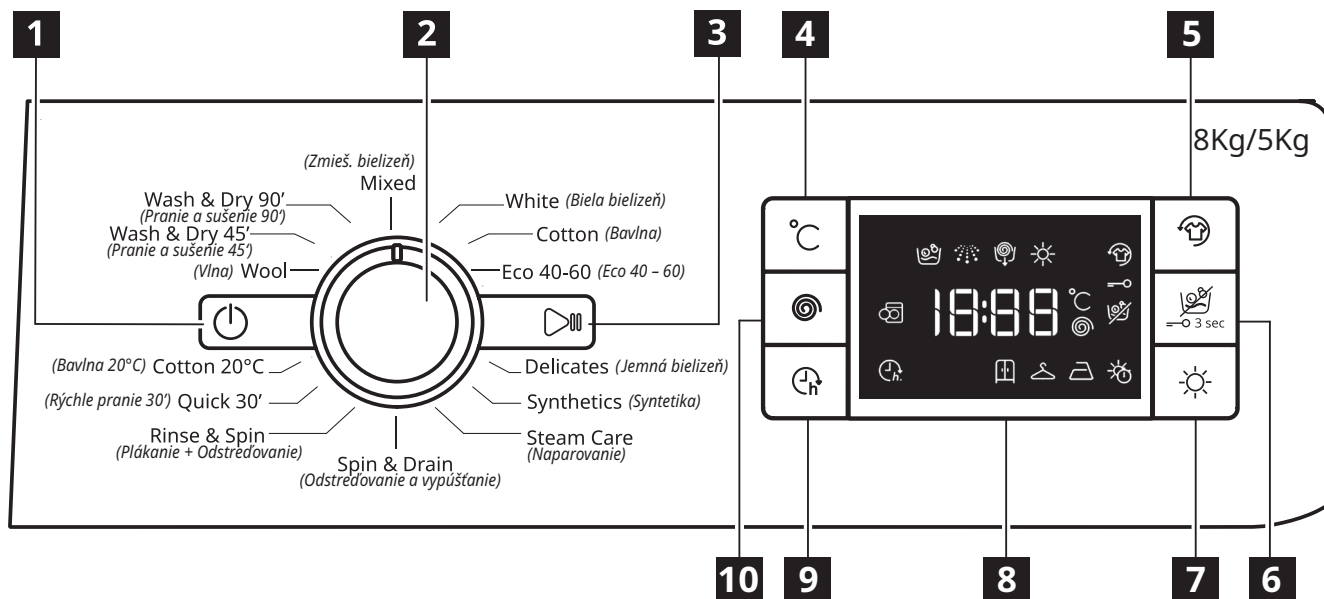

- | | | |
|---------------------------------|---|---|
| 1 Tlačidlo Zap./Vyp. | 4 Tlačidlo „Teplota“ | 7 Tlačidlo nastavenia sušenia |
| 2 Volič programov | 5 Tlačidlo Fresh Plus | 8 Displej |
| 3 Tlačidlo „Štart/Pauza“ | 6 Tlačidlo Iba sušenie/Tlačidlo uzamknutia | 9 Tlačidlo „Odloženie štartu“ |
| | | 10 Tlačidlo „Rýchlosť odstredenia“ |

Možnosti (voľby)/funkcie nie sú dostupné pre všetky programy prania a možnosť (voľba)/funkcia môže vylúčiť inú. V takom prípade spotrebič neumožňuje nekompatibilné nastavenie.

KONTROLKY NA DISPLEJI

	Fresh Plus	Tento ukazovateľ sa rozsvieti <ul style="list-style-type: none"> • po stlačení tlačidla Fresh Plus.
	Odložený štart	Tento ukazovateľ sa rozsvieti <ul style="list-style-type: none"> • po stlačení tlačidla Odloženie štartu.
	Zablokovanie tlačidiel	Tento ukazovateľ sa rozsvieti <ul style="list-style-type: none"> • po aktivácii funkcie „Blokovanie tlačidiel“, ktorá sa aktivuje stlačením a podržaním tlačidla 6 na 3 sekundy.

Prvé použitie

Návod na výber a spustenie programu nájdete v časti KAŽDODENNÉ POUŽÍVANIE.

SPUSTENIE PRVÉHO CYKLU

Odstráňte prípadné nečistoty z výroby:

- Spustíte program **bez pridania bielizne** (s prázdnyim bubnom).
- Vyberte program „Bavlna“ s teplotou nastavenou na 60°C.

- Do priehradky na hlavné pranie v zásuvke na pracie prostriedky pridajte malé množstvo pracieho prášku (maximálne 1/3 množstva pracieho prostriedku odporúčaného výrobcom na mierne znečistenú bielizeň).

Tabuľka programov

Maximálna náplň 8 kg Príkion vo vypnutom režime je 0,5 W/v režime ponechania v zapnutom stave 8 W								Pracie a prídavné prostriedky			Odporúčany prací prostriedok		Zvyšková vlhkosť% (***)	Spotreba energie (kWh)	Voda celkovo v l	Teplota prádla°C	
Prací cyklus	Teploty		Max. rýchlosť odstredovania (ot/min)	Sušenie	Max. náplň pre pranie (kg)	Max. náplň pre sušenie (kg)	Trvanie (h: mm)	Predpieranie	pranie	Avivážny prostriedok	Prášok	Tekutý					
	Nastavenie	Rozsah															
								U	W	☼							
MIXED [ZMIEŠ. BIELIZEŇ]	40°C	☼ - 40°C	1000	✓	8,0	5,0	0:59	-	●	○	-	✓	-	-	-	-	-
WHITE [BIELA BIELIZEŇ]	60°C	☼ - 90°C	1400	✓	8,0	5,0	2:45	● (90°)	●	○	✓	-	49	0,90	90	55	
COTTON (2) [BAVLNA (2)]	40°C	☼ - 60°C	1400	✓	8,0	5,0	3:55	-	●	○	✓	✓	49	1,40	105	45	
ECO 40-60 (1) (WASH) [ECO 40 - 60 (1) (PRANIE)]	40°C	40°C	1351	✓	8,0	5,0	3:30	-	●	○	✓	✓	53	0,77	54	33	
			1351	✓	4,0		2:45	-	●	○	✓	✓	53	0,65	52	36	
			1351	✓	2,0		2:10	-	●	○	✓	✓	53	0,45	37	33	
DELICATES [JEMNÁ BIELIZEŇ]	30°C	☼ - 30°C	-	✓	1,0	1,0	1:20	-	●	○	-	✓	-	-	-	-	
SYNTHETICS (3) [SYNETIKA (3)]	40°C	☼ - 60°C	1200	✓	4,0	4,0	2:55	-	●	○	✓	✓	35	0,8	55	43	
STEAM CARE [NAPAROVANIE]	-	-	-	-	2,0	-	0:20	-	-	-	-	-	-	-	-	-	-
SPIN & DRAIN * [ODSTREĎOVANIE A VYPÚŠŤANIE*]	-	-	1400	✓	8,0	5,0	0:10	-	-	-	-	-	-	-	-	-	-
RINSE & SPIN [PLÁKANIE + ODSŤREĎOVANIE]	-	-	1400	✓	8,0	5,0	0:55	-	-	○	-	-	-	-	-	-	-
QUICK 30' [RÝCHLE PRANIE 30']	30°C	☼ - 30°C	800	-	4,5	-	0:30	-	●	○	-	✓	71	0,20	45	27	
COTTON 20°C [BAVLNA 20°C]	20°C	☼ - 20°C	1400	✓	8,0	5,0	1:50	-	●	○	-	✓	49	0,16	90	22	
WOOL [VLNA]	40°C	☼ - 40°C	800	✓	2,0	2,0	1:25	-	●	○	-	✓	-	-	-	-	
WASH & DRY 45' [PRANIE A SUŠENIE 45']	30°C	30°C	1400	✓	1,0	1,0	0:45	-	●	○	-	✓	-	-	-	-	
WASH & DRY 90' [PRANIE A SUŠENIE 90']	30°C	30°C	1200	✓	2,0	2,0	1:30	-	●	○	-	✓	-	-	-	-	
ECO 40-60 (4) (WASH&DRYING) [ECO 40 - 60 (4) (PRANIE A SUŠENIE)]	40°C	40°C	1351	✓	5,0	5,0	9:10	-	●	○	✓	✓	0	3,30	70	34	
			1351	✓	2,5	2,5	5:10	-	●	○	✓	✓	0	1,69	50	33	

✓ Možné vybrať/voliteľné

- Nemožno vybrať/použiteľné

● Požadované množstvo

○ Voliteľné množstvo

Technológia snímačov – Technológia snímačov prispôsobuje vodu, energiu a trvanie programu vašej náplni bielizne.

⚠ Pre programy prania s teplotami nad 50°C odporúčame používať prášok na pranie namiesto tekutého pracieho prostriedku a postupovať podľa pokynov na obale pracieho prostriedku.

* Po zvolení cyklu a vylúčení cyklu odstredovania bude práčka so sušičkou iba vypúšťať vodu.

*** Po skončení programu s odstredovaním pri maximálnej zvoliteľnej rýchlosti odstredovania, v štandardnom nastavení programov.

Trvanie cyklu zobrazené na displeji alebo v návode na používanie je odhad vychádzajúci zo štandardných podmienok. Skutočné trvanie sa môže líšiť v závislosti od niekoľkých faktorov, ako je teplota a tlak privádzanej vody, teplota prostredia, množstvo pracieho prostriedku, množstvo a typ náplne, rozloženie náplne a zvolené prídavné funkcie. Hodnoty uvedené pri programoch s výnimkou programu Eco 40 - 60 sú iba informatívne.

1) Eco 40 - 60 (pranie) – Testovací prací cyklus v súlade s nariadením EÚ o ekodizajne 2019/2014.

Z hľadiska spotreby energie a vody najefektívnejší program na pranie normálne znečistenej bavlnenej bielizne.

Poznámka: Hodnoty rýchlosti odstredovania zobrazené na displeji sa môžu mierne líšiť od hodnôt uvedených v tabuľke.

4) Eco 40 - 60 (pranie a sušenie) – Testovací prací a sušiaci cyklus v súlade s nariadením EÚ o ekodizajne 2019/2014.

Pre prístup k cyklu prania a sušenia zvolte prací program Eco 40 - 60 a nastavte úroveň voliteľnej funkcie ☼ na „☼“. Z hľadiska spotreby energie a vody najefektívnejší program na pranie a sušenie normálne znečistenej bavlnenej bielizne. Na konci cyklu možno odevy ihneď uložiť do skrine.

Pre všetky skúšobné ústavy:

2) Dlhý cyklus na bavlnu: nastavte program na teplotu 40°C.

3) Dlhý cyklus na syntetiku: nastavte cyklus na teplotu 40°C.

Každodenné používanie

1. Vložte bielizeň



Pripravte si bielizeň podľa odporúčani v časti „RADY A TIPY“. Otvorte dvierka a vložte bielizeň do bubna, ale neprekročte maximálnu náplň uvedenú v Tabuľke programov.

2. Zatvorte dvierka



Stlačte, kým sa neozve kliknutie západky, a skontrolujte, či sa medzi sklom dvierok a gumeným tesnením nezasekla bielizeň.

3. Otvorte vodovodný ventil



Skontrolujte, či je práčka so sušičkou správne pripojená k vodovodu. Otvorte vodovodný ventil. **Zapnutie práčky so sušičkou**
Stlačte tlačidlo ; svetielko pomaly bliká.

4. Voľba programu a prispôsobenie cyklu.

Na tomto spotrebiči sú možné nasledujúce funkcie:

- Iba pranie
- Pranie a sušenie
- Iba sušenie

Iba pranie

Pomocou „voliča programov“ si zvolíte požadovaný program. Práčka automaticky zobrazuje východiskového nastavenia teploty a potom čas trvania pracieho cyklu. V prípade potreby upravte nastavenie teploty a/alebo rýchlosti odstreďovania príslušnými tlačidlami.

- Stláčaním tlačidla „Temp“ sa postupne znižuje nastavenie teploty, až sa na displeji zobrazí nastavenie prania v studenej vode („-“).
- Stláčaním tlačidla „Rýchlosť odstreďovania“ sa postupne znižuje rýchlosť odstreďovania, až sa cyklus odstreďovania vypne (na displeji sa zobrazí „0“).
- Ak tlačidlo stlačíte znova, nastaví sa maximálne možné nastavenie.
- V prípade potreby zvolte prídavné funkcie.
- Stláčaním tlačidla zvolte voliteľnú funkciu; rozsvieti sa kontrolka príslušného tlačidla.
- Opätovným stlačením tlačidla voliteľnú funkciu zrušíte; kontrolka zhasne.

Ak zvolené funkcie nie sú kompatibilné s nastaveným programom, ozve sa varovný signál chyby a kontrolka tri razy zabliká. Voliteľná funkcia nie je vybraná.

Pranie a sušenie

Ak chcete náplň prať a sušiť bez prerušenia medzi pracím a sušiacim cyklom, dbajte, aby náplň neprekročila maximálne povolené množstvo pre sušenie v zvolenom programe (pozri stĺpec Max. náplň pre cyklus sušenia v Tabuľke programov).

1. Pri voľbe, prípadne prispôsobení požadovaného programu postupujte podľa pokynov uvedených v odseku Iba pranie.
2. Požadovaný režim sušenia vyberiete stlačením „Nastavenia sušenia“. K dispozícii sú dva režimy sušenia: automatický alebo s časovačom.

Automatické sušenie s voliteľnými úrovňami:

V automatickom režime sušenia práčka so sušičkou suší bielizeň až do dosiahnutia nastavenej úrovne vysušenia. Jedným stlačením tlačidla „Nastavenia sušenia“ sa zvolí najvyššia úroveň sušenia dostupná pre zvolený program. Opätovným stlačením gombíka sa úroveň sušenia zníži. Dostupné sú nasledujúce úrovne:

Do skrine : bielizeň je úplne suchá a pripravená na odloženie do skrine bez žehlenia.

Na vešiak : bielizeň zostáva mierne vlhká, aby sa minimalizovalo pokrčenie. Odevy je potrebné zavesiť, aby

doschli.

Na žehlenie : odevy zostanú pomerne vlhké, aby sa uľahčilo žehlenie.

Režim sušenia s časovačom:

Opakovaným stláčaním tlačidla „Nastavenia sušenia“ nastavíte režim sušenia s časovačom. Po prejdení všetkých úrovní automatického sušenia ďalej stláčajte tlačidlo „Nastavenia sušenia“, až sa zobrazí požadovaný čas. Je možné nastaviť hodnoty od 210 do 30 minút.

Ak periete množstvo bielizne, ktoré je väčšie ako maximálna povolená náplň na sušenie (pozri stĺpec Max. náplň pre cyklus sušenia v Tabuľke programov), po skončení cyklu prania a pred začiatkom cyklu sušenia vyberte niekoľko kusov odevov.

Postupujte nasledovne:

1. Pri voľbe, prípadne prispôsobení požadovaného programu postupujte podľa pokynov uvedených v odseku Iba pranie.
2. Nezahŕňajte cyklus sušenia.
3. Po skončení cyklu prania otvorte dvierka a vyberte niekoľko kusov odevov, aby ste zmenšili náplň. Teraz postupujte podľa pokynov pre program „Iba sušenie“.

Upozornenie: pred otvorením dvierok po sušení chvíľu počkajte, kým sušička vychladne. Pri používaní dvoch prednastavených cyklov Pranie a sušenie 45' a Pranie a sušenie 90' nie je potrebné zvoliť a spustiť cyklus sušenia.

Iba sušenie

Táto funkcia sa používa iba na sušenie mokrej náplne predtým vypratej v práčke so sušičkou alebo ručne.

1. Zvoľte program vhodný pre bielizeň, ktorú chcete sušiť (napr. na sušenie bavlnenej bielizne zvolte bavlnu).
2. Stlačte tlačidlo „Iba sušenie“ na sušenie bez cyklu prania.
3. Požadovaný režim sušenia vyberiete stlačením „Nastavenia sušenia“. K dispozícii sú dva režimy sušenia: automatický alebo s časovačom.

Automatické sušenie s voliteľnými úrovňami:

V automatickom režime sušenia práčka so sušičkou suší bielizeň až do dosiahnutia nastavenej úrovne vysušenia. Jedným stlačením tlačidla „Nastavenia sušenia“ sa zvolí najvyššia úroveň sušenia dostupná pre zvolený program. Opätovným stlačením gombíka sa úroveň sušenia zníži.

Dostupné sú nasledujúce úrovne:

Do skrine : bielizeň je úplne suchá a pripravená na odloženie do skrine bez žehlenia.

Na vešiak : bielizeň zostáva mierne vlhká, aby sa minimalizovalo pokrčenie. Odevy je potrebné zavesiť, aby doschli.

Na žehlenie : odevy zostanú pomerne vlhké, aby sa uľahčilo žehlenie.

Režim sušenia s časovačom:

Opakovaným stláčaním tlačidla „Nastavenia sušenia“ nastavíte režim sušenia s časovačom. Po prejdení všetkých úrovní automatického sušenia ďalej stláčajte tlačidlo „Nastavenia sušenia“, až sa zobrazí požadovaný čas. Je možné nastaviť hodnoty od 210 do 30 minút.

Upozornenie: pred otvorením dvierok po sušení chvíľu počkajte, kým sušička vychladne.

5. POUŽÍVANIE SPRÁVNEHO MNOŽSTVA PRACIEHO PROSTRIEDKU

Vytiahnite nádobku a nalejte prací prostriedok do príslušnej priehradky, ako je opísané v časti Dávka pracího prostriedku.



Je to potrebné iba vtedy, ak používate program iba pre pranie alebo pranie + sušenie.

6. Odloženie spustenia programu

- Ak chcete začiatok zvoleného programu odložiť na neskor (max. 24 h), stlačením tlačidla nastavte želaný čas odloženia.
- Po aktivácii funkcie sa na displeji rozsvieti symbol . Odložený štart zrušíte opätovným stláčaním tlačidla, kým sa na displeji nezobrazí „0“.

7. SPUSTENIE PROGRAMU.

Zatvorte dávkovač pracieho prostriedku a stlačte tlačidlo „Start/Pauza“ .

Spotrebič zablokuje dvierka ( symbol sa vypne) a bubon sa začne krútiť; dvierka budú odomknuté ( symbol svieti) a potom sa znova zablokujú ( symbol sa vypne) ako prípravná fáza každého pracieho cyklu. Zvuk kliknutia patrí k mechanizmu zablokovania dvierok. Po zablokovaní dvierok sa do bubna napustí voda a začne sa fáza prania.

8. ZRUŠENIE PREBIEHAJÚCEHO PROGRAMU V PRÍPADE POTREBY



Stlačte a podržte tlačidlo , na displeji sa zobrazí odpočítavanie, kým sa práčka so sušičkou zastaví.

Ak je hladina vody a teplota dostatočne nízka, dvierka sa odomknú a možno ich otvoriť.

Ak je v bubne ešte voda, dvierka zostanú zamknuté. Ak chcete dvierka odomknúť, zapnite práčku, zvolte program ODSTREDOVANIE A VYPÚŠŤANIE a vypnite možnosť odstreďovania nastavením rýchlosti odstreďovania na „0“. Voda sa vypustí a na konci programu sa dvierka odomknú.

9. VYPNUTIE PRÁČKY SO SUŠIČKOU NA KONCI PROGRAMU.

Po skončení programu sa na displeji zobrazí „END“ („Koniec“). Dvierka možno otvoriť, iba ak svieti symbol . Skontrolujte, či symbol odomknutých dvierok svieti, potom dvierka otvorte a vyberte bielizeň.

Stlačením  sušičku vypnite. Ak sa práčka nevypne manuálne tlačidlom , vypne sa automaticky cca 10 minút po skončení programu, aby sa ušetrila energia.

Dvierka nechajte pootvorené, aby sa vnútro práčky so sušičkou vysušilo.

Rady a Tipy**Rozdeľte bielizeň podľa**

Druhu tkaniny / visačka pre ošetrovanie bielizne (bavlna, zmesové tkaniny, syntetika, vlna, bielizeň určená na ručné pranie).

Farby (oddeľte farebné a biele kusy, nové farebné kusy perte samostatne).

Jemnosti (malé kusy – napríklad nylonové pančuchy – a kusy s háčikmi – napríklad podprsienky – perte v látkovej taške alebo v návlečke na zips).

Vyprázdňte všetky vrecká

Predmety ako mince alebo zapaľovače môžu poškodiť bielizeň i bubon práčky.

Dodržujte odporúčané dávkovanie/prídavné prostriedky

Optimalizuje to výsledok prania, v bielizni nezostávajú zvyšky nadbytočného pracieho prostriedku a šetríte peniaze vďaka tomu, že nemíňate nadmerné množstvá pracieho prostriedku.

Používajte nízku teplotu a dlhšie trvanie

Z hľadiska spotreby energie sú najúčinnnejšie tie programy, ktoré perú pri nižších teplotách a trvajú dlhšie.

Dodržujte veľkosť náplne





Naplňte práčku do kapacity uvedenej v TABULKE PROGRAMOV, aby ste šetrili vodou i energiou.

Hlučnosť a obsah zvyškovej vlhkosti

Ovplyvňuje ich rýchlosť odstreďovania: čím je rýchlosť odstreďovania vyššia, tým vyššia je hlučnosť a tým nižší je obsah zostávajúcej vlhkosti.

SYMBOLY PRE PRANIE NA VISAČKÁCH ODEVOV

Hodnota uvedená na symbole vaničky je maximálna možná teplota na pranie odevov.

-  Normálny mechanický cyklus
-  Slabší mechanický cyklus
-  Veľmi jemný mechanický cyklus
-  Iba ručné pranie
-  Neprať

ŠETRENIE ENERGIU A OCHRANA ŽIVOTNÉHO PROSTREDIA

- Dodržiavaním limitov náplne uvedených v tabuľke programov optimalizujete spotrebu energie, vody a pracích prostriedkov a skracujete čas prania.
- Neprekračujte množstvá pracieho prostriedku odporúčané výrobcom pracieho prostriedku.
- Šetríte energiu použitím programu prania s teplotou 60 °C namiesto 90 °C alebo 40 °C namiesto 60 °C. Na bavlnené odevy odporúčame použiť program Eco 40 – 60, ktorý je dlhší, ale spotrebuje menej energie.
- Aby ste pri praní a sušení šetrili energiu a čas, zvolte najvyššiu dostupnú rýchlosť odstreďovania pre daný program, čím sa zníži obsah zvyškovej vody v odevoch na konci pracieho cyklu.

Čo robiť, ak...

Vaša práčka je vybavená rôznymi automatickými bezpečnostnými a diagnostickými funkciami. Tieto umožňujú určiť a identifikovať poruchy a potrebné úkony údržby.

Problém	Možné príčiny/riešenia:
Práčka sa nezapína.	<ul style="list-style-type: none"> Zástrčka nie je zastrčená v elektrickej zásuvke, alebo len nedostatočne, takže nenastal kontakt. Došlo k výpadku napájania.
Prací cyklus sa nespustil.	<ul style="list-style-type: none"> Nestlačili ste tlačidlo „ZAP./VYP“. Nestlačili ste tlačidlo „Štart/Pauza“. Vodovodný ventil nie je otvorený. Je nastavené „Odložený štart“. Dvierka nie sú celkom zatvorené.
Práčka sa neplní vodou (na displeji sa zobrazuje správa „h2o“). Každých 5 sekúnd sa ozve pípnutie.	<ul style="list-style-type: none"> Hadica prívodu vody nie je pripojená k vodovodnému ventilu. Hadica je ohnutá. Vodovodný ventil nie je otvorený. Je uzavretý hlavný prívod vody. Nie je dostatočný tlak. Nestlačili ste tlačidlo „Štart/Pauza“.
Práčka bez prestania napúšťa a vypúšťa vodu.	<ul style="list-style-type: none"> Odtoková hadica nie je nainštalovaná 65 až 100 cm od zeme. Koniec odtokovej hadice je ponorený do vody. Odtoková prípojka na stene nemá odvzdušnenie. Ak problém pretrváva aj po týchto kontrolách, zatvorte vodovodný ventil, vypnite práčku a zavolajte popredajný servis. Ak sa byt nachádza na jednom z najvyšších poschodí budovy, môže sa niekedy vyskytnúť sifónový efekt, ktorý spôsobí, že práčka bez prestania napúšťa a vypúšťa vodu. Na trhu sú dostupné špeciálne protisifónové ventily, ktoré týmto problémom zabraňujú.
Práčka nevypúšťa vodu ani neodstreďuje.	<ul style="list-style-type: none"> Program neobsahuje funkciu vypúšťania: pri určitých programoch je potrebné ju aktivovať manuálne. Odtoková hadica je ohnutá. Odtokové potrubie je upchaté.
Práčka pri odstreďovaní nadmerne vibruje.	<ul style="list-style-type: none"> Pri inštalácii nebol bubon správne odblokovaný. Práčka nestojí rovno. Práčka je vtlačaná medzi nábytok a stenu.
Z práčky uniká voda.	<ul style="list-style-type: none"> Prívodná hadica nebola poriadne utiahnutá. Dávkovač pracieho prostriedku je upchatý. Odtoková hadica nebola poriadne pripevnená.
Práčka je uzamknutá a na displeji bliká chybový kód (napr. F-01, F-...).	<ul style="list-style-type: none"> Vypnite práčku, vytriahnite zástrčku zo zásuvky, počkajte asi 1 minútu a potom ju znova zapnite. Ak problém pretrváva, volajte popredajný servis.
Tvorí sa priveľa peny.	<ul style="list-style-type: none"> Prací prostriedok nie je vhodný do práčky (musí byť na ňom označenie „na pranie v práčke“, „na ručné pranie a pranie v práčke“ alebo niečo podobné). Dávka bola nadmerná.
Dvierka sú zamknuté, na displeji sa môže alebo nemusí zobrazovať chybová kontrolka a program sa zastavil.	<ul style="list-style-type: none"> Dvierka sa v prípade výpadku prúdu uzamknú. Program bude automaticky pokračovať, keď sa obnoví dodávka elektrickej energie. Práčka nepracuje. Program bude automaticky pokračovať, ak dôvod nefungovania už bude odstránený.

Technické údaje

IKEA	UDDARP	5 / 8	220 - 240 50	E/C	0,531 / 0,078	266 / 63	62 / 48	B	4	0,5	81	D
Značka	Konfigu- rácia	Menovitá kapacita (kg)	Napätie (V) Frekvencia (Hz)	Trieda energetickej účinnosti pre kompletný cyklus/cykly prania	Spotreba energie v kWh na kg na prací cyklus, pre cyklus prania a sušenia a pre cyklus prania/ sušenia	Priemerná spotreba energie v kWh na 100 celých cyklov/pracích cyklov	Vážená spotreba vody na cyklus v litroch pre celý cyklus/cykly prania	Trieda účinnosti sušenia odstreďo- vaním	Spotreba energie v		Hlukové emisie počas programu Eco 40-60 (fáza žmýkania) dB(A)	Trieda hlučnosti
									Odložený štart (W)	Pohoto- vostný režim (W)		

Kurulum

- ⚠ Güvenlik kitapçığını okuyun ve montaj talimatına bakın. Üretici, güvenlik önlemlerine uyulmamasından kaynaklanan hasar veya yaralanmalardan dolayı herhangi bir sorumluluk kabul etmez.
- ⚠ Tüm nakliye cıvatarının söküldüğünden emin olun.
- ⚠ Hortumların ve kablonun doğru şekilde bağlandığından emin olun.
- ⚠ Cihaz, iki veya daha fazla kişi ile kaldırılmalı ve monte edilmelidir - yaralanma riski. Paketi açmak ve kurulumu gerçekleştirmek için koruyucu eldivenler kullanın - kesilme riski.
- ⚠ Cihazı monte ederken, dört ayağının da dengeli ve zemine sağlam bastığından emin olun, gerekirse

ayarlayın ve su terazisi kullanarak, cihazın mükemmel bir şekilde hizalandığını kontrol edin.

⚠ Cihaz ahşap veya "yüzer" zemine (bazı parke ve laminat malzemeler) monte edilecekse, zemine 60 x 60 x 3 cm (en az) ölçülerinde kontrplak levha sabitleyin, ardından cihazı bunun üstüne koyun.

⚠ Yerel su şirketinizin düzenlemelerine uygun olarak, su giriş hortumunu (hortumlarını) su şebekesine bağlayın.

⚠ Çamaşır makinesi, nakliye sırasında iç kısmının zarar görmesini önlemek üzere nakliye cıvatarıyla donatılmıştır. Makineyi kullanmadan önce, nakliye cıvatarının çıkarılması zorunludur.

⚠ Çıkardıktan sonra, açıklıkları makineyle birlikte verilen 4 adet plastik kapakla kapatın.

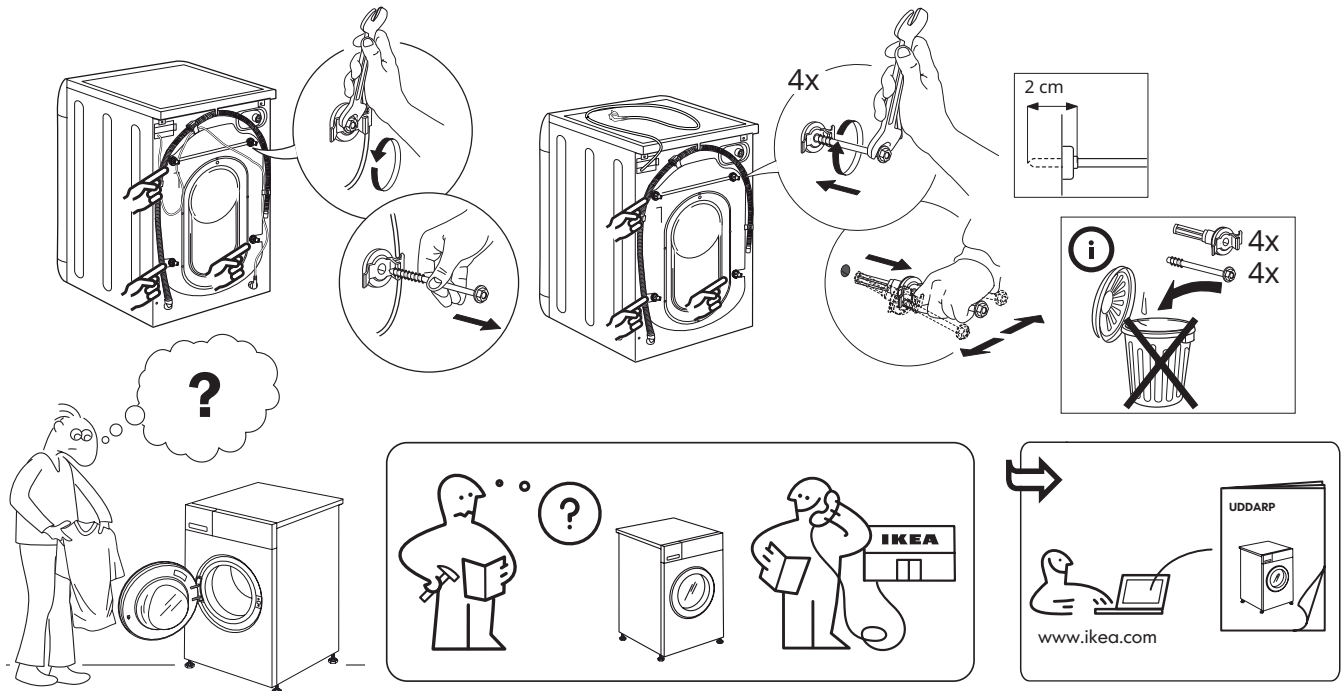

Ürün tanımı

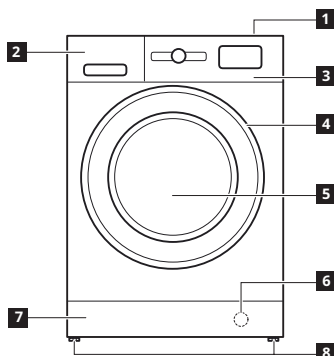

- 1 Üst kısım
- 2 Deterjan çekmeceşi
- 3 Kontrol paneli
- 4 Kapak tutamağı
- 5 Kapak
- 6 Su filtresi - ön alt panelin arkasında
- 7 Çıkarılabilir ön alt panel
- 8 Ayarlanabilir ayaklar (2)

Deterjan Çekmeceşi

- 1. Ana yıkama bölümü ♾
 - Ana yıkama deterjanı
 - Leke çıkarıcı
 - Su yumuşatıcısı
- 2. Ön yıkama bölümü ♾
 - Ön yıkama deterjanı
- 3. Yumuşatıcı bölümü ⚙
 - Çamaşır yumuşatıcısı
 - Sıvı nişasta
- ⚠ Bölme içerisine "MAKS." seviyesini aşmadan yumuşatıcı ya da kola çözeltisi dökmün.
- 4. Dügmeyi serbest bırakın ➡ (temizlik amacıyla tepsiyi çıkarmak için basın)

Doğru miktarda deterjan kullanılmasını sağlamak için, yıkamaya yönelik bir sıvı deterjan kullanırken tercih en A bölümünü kullanın (bölme talimatların bulunduğu torbaya eklenmiştir).
Toz deterjan kullanırken bölmeyi B yuvasına getirin.

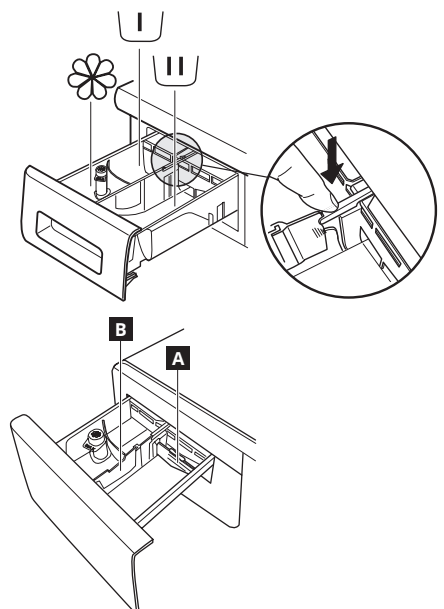

Tam sürümü indirmek için www.ikea.com adresini ziyaret edin

Kontrol Paneli

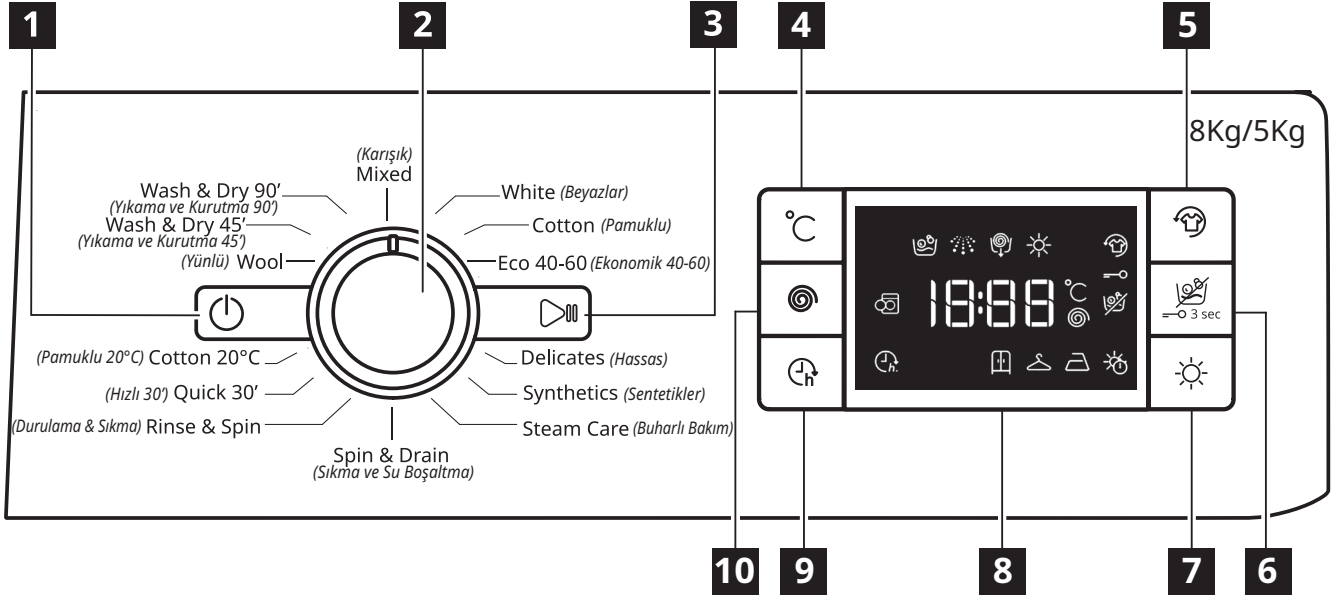

1 AÇIK/KAPALI düğmesi

2 Program seçme düğmesi

3 Başlat/Duraklat düğmesi

4 Sıcaklık düğmesi

5 Fresh Plus düğmesi

6 Sadece Kurutma düğmesi/Kilit düğmesi

7 Kurutma ayarları düğmesi

8 Gösterge

9 Gecikmeli başlatma düğmesi

10 Sıkma hızı düğmesi



Seçenekler/işlevler tüm yıkama programlarında mevcut değildir ve bir seçenek/işlevde bir başka seçenek/işlev kullanılamaz; bu durumda cihaz, uyumsuz bir ayara izin vermez.

EKRAN GÖSTERGELERİ

	Ekstra Ferahlık	Bu göstergenin ışığı aşağıdaki durumlarda yanacaktır • Fresh Plus düğmesine bastıktan sonra.
	Gecikmeli başlatma	Bu göstergenin ışığı aşağıdaki durumlarda yanacaktır • Gecikmeli başlatma düğmesine bastıktan sonra.
	Tuş kilidi	Bu göstergenin ışığı aşağıdaki durumlarda yanacaktır • 6 numaralı tuşa 3 saniye basılarak "Tuş kilidi" işlevi etkinleştirildikten sonra.

İlk Kullanım

Bir programın seçilmesine ve başlatılmasına ilişkin talimatlar için GÜNLÜK KULLANIM bölümüne bakın.

İLK DEVİR KULLANIMI

İmalat artıklarını giderin:

- **Çamaşır eklemeyen** (tambur boş halde) programı başlatın.
- 60°C sıcaklık ayarıyla "Pamuklu" programını seçin.

- Deterjan çekmecesinin ana yıkama bölümüne az miktarda toz deterjan dökün (deterjan üreticisinin az kirli çamaşırlar için önerdiği miktarın en fazla 1/3'ü).

Program Çizelgesi

Maksimum yük 8 kg Kapalı moddaki güç girişi 0,5 W / açık bırakılmış modda 8 W								Deterjanlar ve katkı maddeleri			Önerilen deterjan		Artık nemlilik % (***)	Enerji tüketimi kWh	Toplam su lt	Çamaşır sıcaklığı°C	
Yıkama devri	Sıcaklık		Maks. sıkma (dev./dk.)	Kurutma	Yıkama için maks. yük (kg)	Kurutma için maks. yük (kg)	Süre (s : dd)	Ön yıkama	Yıkama	Çamaşır yumuşatıcı	Toz	Sıvı					
	Ayar	Aralık															
								☐	☐	☐							
MIXED [KARIŞIK]	40°C	☀ - 40°C	1000	✓	8,0	5,0	0:59	-	●	○	-	✓	-	-	-	-	-
WHITE [BEYAZLAR]	60°C	☀ - 90°C	1400	✓	8,0	5,0	2:45	● (90°)	●	○	✓	-	49	0,90	90	55	
COTTON (2) [PAMUKLU (2)]	40°C	☀ - 60°C	1400	✓	8,0	5,0	3:55	-	●	○	✓	✓	49	1,40	105	45	
ECO 40-60 (1) (WASH) [EKONOMİK 40-60 (1) (YIKAMA)]	40°C	40°C	1351	✓	8,0	5,0	3:30	-	●	○	✓	✓	53	0,77	54	33	
			1351	✓	4,0		2:45	-	●	○	✓	✓	53	0,65	52	36	
			1351	✓	2,0		2:10	-	●	○	✓	✓	53	0,45	37	33	
DELICATES [HASSAS]	30°C	☀ - 30°C	-	✓	1,0	1,0	1:20	-	●	○	-	✓	-	-	-	-	-
SYNTHETICS (3) [SENTETİKLER (3)]	40°C	☀ - 60°C	1200	✓	4,0	4,0	2:55	-	●	○	✓	✓	35	0,8	55	43	
STEAM CARE [BUHARLI BAKIM]	-	-	-	-	2,0	-	0:20	-	-	-	-	-	-	-	-	-	-
SPIN & DRAIN * [SIKMA VE SU BOŞALTMA*]	-	-	1400	✓	8,0	5,0	0:10	-	-	-	-	-	-	-	-	-	-
RINSE & SPIN [DURULAMA & SIKMA]	-	-	1400	✓	8,0	5,0	0:55	-	-	○	-	-	-	-	-	-	-
QUICK 30' [HIZLI 30']	30°C	☀ - 30°C	800	-	4,5	-	0:30	-	●	○	-	✓	71	0,20	45	27	
COTTON 20°C [PAMUKLU 20°C]	20°C	☀ - 20°C	1400	✓	8,0	5,0	1:50	-	●	○	-	✓	49	0,16	90	22	
WOOL [YÜNLÜ]	40°C	☀ - 40°C	800	✓	2,0	2,0	1:25	-	●	○	-	✓	-	-	-	-	-
WASH & DRY 45' [YIKAMA VE KURUTMA 45']	30°C	30°C	1400	✓	1,0	1,0	0:45	-	●	○	-	✓	-	-	-	-	-
WASH & DRY 90' [YIKAMA VE KURUTMA 90']	30°C	30°C	1200	✓	2,0	2,0	1:30	-	●	○	-	✓	-	-	-	-	-
ECO 40-60 (4) (WASH&DRYING) [EKONOMİK 40-60 (4) (YIKAMA&KURUTMA)]	40°C	40°C	1351	✓	5,0	5,0	9:10		●	○	✓	✓	0	3,30	70	34	
			1351	✓	2,5	2,5	5:10		●	○	✓	✓	0	1,69	50	33	

✓ Seçilebilir/isteğe bağlı

- Seçilebilir/uygulanabilir değil

● Gerekli miktar

○ İsteğe bağlı miktar

Sensör Teknolojisi - sensör teknolojisi, su, enerji ve program süresini yıkama yükünüze göre ayarlar.

⚠ 50°C üzerindeki sıcaklıklarla yıkama programları için, sıvı yerine toz deterjan kullanılmasını ve deterjan paketinde verilen talimatların izlenmesini tavsiye ediyoruz.

* devri seçilir ve sıkma devri çıkarılırsa, çamaşır yıkama-kurutma makinesi yalnızca boşaltma işlemi yapar.

*** Program sona erdikten sonra ve varsayılan program ayarında maksimum seçilebilir sıkma hızı ile sıkma yapıldığında.

Ekranda ya da kullanım kılavuzunda belirtilen devir süresi standart koşullara dayalı tahmini bir süredir. Gerçek süre gelen suyun sıcaklığı ve basıncı, ortam sıcaklığı, deterjan miktarı, yük miktarı ve türü, yük dengeleme ve seçilen ilave seçenekler gibi çeşitli faktörlere göre değişebilir. Ekonomik 40-60 programı dışındaki programlar için verilen değerler yalnızca gösterim amaçlıdır.

1) Ekonomik 40-60 (Yıkama) - 2019/2014 AB Ekotasarım yönetmeliği ile uyumlu test yıkama devridir.

Normal kirli pamuklu çamaşırları yıkamak için enerji ve su tüketimi açısından en verimli programdır.

Not: Ekranda gösterilen sıkma hızı değerleri tabloda belirtilen değerlerden biraz farklı olabilir.

4) Ekonomik 40-60 (Yıkama ve Kurutma) - 2019/2014 AB Ekotasarım yönetmeliği ile uyumlu test yıkama ve kurutma devridir.

"Yıkama ve kurutma" devrine erişmek için "Ekonomik 40-60" yıkama programını seçin ve ☀ seçeneği seviyesini „☐“ olarak ayarlayın. Normal kirli pamuklu çamaşırları yıkamak ve kurutmak için enerji ve su tüketimi açısından en verimli programdır. Devrin sonunda giysiler hemen dolaba kaldırılabilir.

Tüm test enstitüleri için:

2) Uzun pamuklu devri: programı 40°C sıcaklıkta ayarlayın.

3) Uzun sentetikler devri: devri 40°C sıcaklıkta ayarlayın.

Günlük kullanım

1. Çamaşırları yükleyin

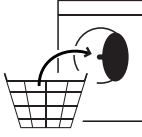

Çamaşırları, "İPUCU VE ÖNERİLER" bölümündeki tavsiyeleri izleyerek hazırlayın. Kapağı açın ve Program Çizelgesinde belirtilen maksimum yük kapasitelerini aşmadan çamaşırları tambura yükleyin.

2. Kapağı kapatın



Mandal sesli şekilde kilitlenene kadar bastırın ve kapak camı ile kauçuk conta arasına çamaşır sıkışmadığını kontrol edin.

3. Su musluğunu açın



Çamaşır yıkama-kurutma makinesinin su şebekesine doğru şekilde bağlı olduğunu kontrol edin. Su musluğunu açın.

Çamaşır yıkama-kurutma makinesinin açılması

Düğmeye basın; lamba yavaşça yanıp söner.

4. Bir programın seçilmesi ve bir devrin ihtiyaca uyarlanması.

Bu aygıt ile aşağıdaki işlevler mümkündür:

- Sadece yıkama
- Yıkama ve kurutma
- Sadece kurutma

Sadece yıkama

"Program seçme" düğmesi ile istediğiniz programı seçin. Çamaşır makinesi, varsayılan sıcaklık ayarını ve ardından yıkama devrinin süresini otomatik olarak görüntüler. Gerekirse sıcaklık ve/veya sıkma hızı ayarlarını ilgili düğmelerle ayarlayın.

- Ekranda soğuk yıkama ayarı ("-" -) gösterilene kadar daha düşük sıcaklık ayarlarında kademeli şekilde ilerlemek için "Sic." düğmesine basın.
- Sıkma devri kapatılana kadar (ekranda "0" gösterilir) daha düşük sıkma hızı ayarlarında kademeli şekilde ilerlemek için "Sıkma hızı" düğmesine basın.
- Düğmeye tekrar basıldığında, mümkün olan en yüksek değer ayarlanır.
- Gerekli seçenekleri seçin (gerekliyse).
- Seçeneği ayarlamak için düğmeye basın; ilgili düğme lambası yanar.
- Seçeneği iptal etmek için düğmeye tekrar basın; lamba söner.

Seçilen seçenek ayarlanan program ile uyumlu değilse, bir hata uyarısı sesi duyulur ve gösterge lambası üç kez yanıp söner. Seçenek seçilmez.

Yıkama ve kurutma

Yıkama ve kurutma devirleri arasında kesinti olmadan bir yükü yıkamak ve kurutmak için, yükün seçili program için izin verilen maksimum kurutma yükünü aşmadığından emin olun (bkz. Program çizelgesindeki "Kurutma devri için maks. yük" sütunu).

1. Gereken programı seçmek ve gerekiyorsa kişiselleştirmek için "Sadece Yıkama" paragrafında verilen talimatları izleyin.
2. Gereken kurutma modunu seçmek için "Kurutma ayarları" ögesine basın. İki kurutma modu mevcuttur: otomatik ya da zamanlamalı.

Seçilebilir seviyelerle otomatik kurutma:

Otomatik kurutma modunda, çamaşır yıkama-kurutma makinesi çamaşırları ayarlanan kurulum seviyesine ulaşılan kadar kurutur.

"Kurutma ayarları" düğmesine bir kez basıldığında, seçilen program için mevcut olan en yüksek kurutma seviyesi otomatik olarak seçilir.

Kurutma seviyesini düşürmek için düğmeye tekrar basın.

Aşağıdaki seviyeler mevcuttur:

Dolap : çamaşırlar tamamen kurudur ve ütülenmeden dolaba kaldırılmaya hazırdır.

Askı : kırışmayı en aza indirmek için çamaşırlar hafif nemli bırakılır. Giysiler havayla tamamen kurumaları için asılmalıdır. Ütü : ütülenmeyi kolaylaştırmak için giysiler makul düzeyde nemli bırakılır.

Zamanlamalı kurutma modu:

Zamanlamalı kurutma modunu ayarlamak için "Kurutma ayarları" düğmesine tekrarlı şekilde basın. Tüm otomatik kurutma seviyeleri tamamlandıktan sonra, istenen süre gösterilene kadar "Kurutma ayarları" düğmesine basın. 210 ila 30 dakika arasındaki değerler ayarlanabilir. Kurutma için izin verilen maksimum yükten daha fazla çamaşır yıkamak için (bkz. Program çizelgesindeki "Kurutma devri için maks. yük" sütunu), yıkama devri bittikten sonra kurutma devrini başlatmadan önce birkaç giysi çıkarın.

Aşağıdaki işlemleri yapın:

1. Gereken programı seçmek ve gerekiyorsa kişiselleştirmek için "Sadece Yıkama" paragrafında verilen talimatları izleyin.
2. Bir kurutma devri eklemeyin.
3. Yıkama devri bittiğinde, kapağı açın ve yükü azaltmak için birkaç giysi çıkarın. Şimdi "Sadece kurutma" talimatlarını izleyin.

N.B.: kurutmadan sonra kapağı açmadan önce her zaman soğuması için bekleyin. "Yıkama ve Kurutma 45" ve "Yıkama ve Kurutma 90" iki ön ayarlı devrini kullanırken, bir kurutma devri seçmek ve başlatmak gerekmez.

Sadece kurutma

Bu işlev, daha önceden çamaşır yıkama-kurutma makinesinde ya da elle yıkanmış olan ıslak bir yükü yalnızca kurutmak için kullanılır.

1. Kurutmak istediğiniz çamaşırlar için uygun bir program seçin (örneğin ıslak pamuklu çamaşırları kurutmak için pamuklu programını seçin).
2. Yıkama devri olmadan kurutmak için "Sadece kurutma" düğmesine basın.
3. Gereken kurutma modunu seçmek için "Kurutma ayarları" ögesine basın. İki kurutma modu mevcuttur: otomatik ya da zamanlamalı.

Seçilebilir seviyelerle otomatik kurutma:

Otomatik kurutma modunda, çamaşır yıkama-kurutma makinesi çamaşırları ayarlanan kurulum seviyesine ulaşılan kadar kurutur. "Kurutma ayarları" düğmesine bir kez basıldığında, seçilen program için mevcut olan en yüksek kurutma seviyesi otomatik olarak seçilir. Kurutma seviyesini düşürmek için düğmeye tekrar basın.

Aşağıdaki seviyeler mevcuttur:

Dolap : çamaşırlar tamamen kurudur ve ütülenmeden dolaba kaldırılmaya hazırdır.

Askı : kırışmayı en aza indirmek için çamaşırlar hafif nemli bırakılır. Giysiler havayla tamamen kurumaları için asılmalıdır. Ütü : ütülenmeyi kolaylaştırmak için giysiler makul düzeyde nemli bırakılır.

Zamanlamalı kurutma modu:

Zamanlamalı kurutma modunu ayarlamak için "Kurutma ayarları" düğmesine tekrarlı şekilde basın. Tüm otomatik kurutma seviyeleri tamamlandıktan sonra, istenen süre gösterilene kadar "Kurutma ayarları" düğmesine basın. 210 ila 30 dakika arasındaki değerler ayarlanabilir.

N.B.: kurutmadan sonra kapağı açmadan önce her zaman soğuması için bekleyin.

5. DOĞRU MİKTARDA DETERJAN KULLANIMI

Tepsiyi çekin ve ilgili bölmelere "Deterjan çekmecesi" kısmında açıklandığı şekilde deterjan dökün.

Bu yalnızca bir sadece yıkama ya da yıkama + kurutma programı kullanırken gereklidir.



6. Programın başlatılmasını geciktirme

- Seçilen programı gecikmeli başlatılacak şekilde ayarlamak üzere (maks. 24 saat), istediğiniz gecikme süresini ayarlamak için düğmeye basın.

- Bu işlev etkinleştirildiğinde, ekranda simgesinin ışığı yanar. Gecikmeli başlatmayı iptal etmek için, ekranda "0" değeri gösterilene kadar düğmeye tekrar basın.

7. BİR PROGRAMI BAŞLATMA.

Deterjan çekmesini kapatın ve "Başlat/Duraklat"  düğmesine basın.

Makine kapağı kilitleyecek () sembolü kapalı) ve tambur dönmeye başlayacaktır; her yıkama döngüsünün hazırlık aşaması olarak, kapağın kilidi açılacak () sembolü açık) ve ardından kapak tekrar kilitlenecektir () sembolü kapalı). "Tıklama" sesi, kapak kilitleme mekanizmasının bir parçasıdır. Kapak kilitlendiğinde, tambura su girişi yapılacak ve makine, yıkama aşamasına geçecektir.



8. DEVAM EDEN BİR PROGRAMI İPTAL ETME (GEREKİRSE)

Düğmeye  basın ve basılı tutun, ekranda çamaşır yıkama-kurutma makinesi durana kadar bir geri sayım gösterilir. Su seviyesi ve sıcaklık yeterince düşükse, kapağın kilidi kaldırılır ve kapak açılabilir.

Tamburda su varsa, kapak kilitli durumda kalır. Kapağın kilidini açmak için, çamaşır yıkama-kurutma makinesini açın, SIKMA VE SU BOŞALTMA programını seçin ve sıkma hızını 0'a ayarlayarak, sıkma işlevini kapatın. Su boşaltılır ve program sona erdiğinde kapağın kilidi açılır.

9. BİR PROGRAMIN SONUNDA ÇAMAŞIR YIKAMA-KURUTMA MAKİNESİNİN KAPATILMASI.

Devir sonunda, ekranda "SON" mesajı gösterilir. Kapak yalnızca ) sembolü yandığında açılabilir. Kapak kilidi açık sembolünün yandığını kontrol edin, ardından kapağı açın ve çamaşırınızı çıkarın.

Çamaşır yıkama-kurutma makinesini kapatmak için 'e basın. Enerji tasarrufu için, çamaşır yıkama-kurutma makinesi  düğme ile manuel olarak kapatılmazsa, program sona erdikten yaklaşık 10 dakika sonra otomatik olarak kapanır. Çamaşır yıkama-kurutma makinesinin iç kısmının kuruması için kapağı aralık bırakın.

İpucu ve Öneriler**Çamaşırınızı aşağıdakilere göre gruplandırın**

Kumaş türü/bakım etiketi (pamuklu, karışık dokuma, sentetikler, yünlü, elde yıkanan çamaşırılar).

Renk (renkli ve beyaz çamaşırılar birbirinden ayırın, yeni aldığınız renkli giysilerinizi ayrı olarak yıkayın).

Hassas çamaşırılar (küçük parçaları – naylon çorap gibi – ve kancalı parçaları – sütyen gibi – bez bir torba veya fermuarlı bir yastık kılıfının içinde yıkayın).

Tüm cepleri boşaltın

Madeni para veya çakmak gibi nesnelere hem çamaşırınızın hem de tambura zarar verebilir.

Dozaj tavsiyelerine uyun / katkı maddeleri

Temizlik sonucunu optimize eder, çamaşırınızda tahriş edici deterjan kalıntıları olmasını önler ve deterjan israfını önleyerek paradan tasarruf sağlar.

Düşük sıcaklık ve daha uzun süre kullanın

Enerji tüketimi bakımından en verimli programlar genel olarak daha düşük sıcaklıklarda ve daha uzun sürelerde gerçekleşenlerdir.

Yük miktarlarına uyun





Su ve enerji tasarrufu için çamaşır makinenizi "PROGRAM ÇİZELGESİ" tablosunda belirtilen kapasiteye kaldırın yükleyin.

Ses ve kalan nem içeriği

Sıkma hızından etkilenir: sıkma aşamasındaki sıkma hızı ne kadar yüksekse, ses o kadar yüksektir ve kalan nem içeriği o kadar düşüktür.

GIYSİLERİN ETİKETİNDE YER ALAN YIKAMA SEMBOLLERİ

Tekne simgesinde belirtilen değer, giysinin yıkanabileceği maksimum sıcaklıktır.

-  Normal mekanik işlem
-  Azaltılmış mekanik işlem
-  Çok azaltılmış mekanik işlem
-  Sadece elde yıkama
-  Yıkamayın

ENERJİ TASARRUFU VE ÇEVRENİN KORUNMASI

- Program çizelgesinde verilen yük sınırlarına uymak, enerji, su ve deterjan tüketimini optimize edecek ve yıkama sürelerini azaltacaktır.
- Deterjan üreticisinin önerdiği deterjan miktarlarını aşmayın.
- 90°C'lik bir yıkama programı yerine 60°C'yi veya 60°C'lik bir yıkama programı yerine 40°C'yi kullanarak enerji tasarrufu yapın. Pamuklu giysiler için, daha uzun süren fakat daha az enerji tüketen Ekonomik 40-60 programının kullanılmasını öneriyoruz.
- Yıkama ve kurutma sırasında enerji ve zaman tasarrufu sağlamak için, yıkama devrinin sonunda giysilerde kalan suyu azaltmak üzere program için kullanılabilir en yüksek sıkma hızını seçin.

Ne Yapmalı...

Çamaşır makineniz, çeşitli otomatik güvenlik ve geribildirim işlevleriyle donatılmıştır. Bunlar, arızaların ve gerekli bakımın algılanabilmesini ve bildirilmesini sağlar.

Sorun	Olası sebepler / Çözümler:
Çamaşır makinesi açılmıyor.	<ul style="list-style-type: none"> Fiş elektrik çıkışına bağlı değildir veya temas kurmak için yeterli değildir. Elektrik kesintisi vardır.
Yıkama devri başlamıyor.	<ul style="list-style-type: none"> "AÇIK/KAPALI" düğmesine basılmadı. "Başlat/Duraklat" düğmesine basılmadı. Su musluğu açık değil. "Gecikmeli başlatma" ayarlandı. Kapak tamamen kapalı değil.
Çamaşır makinesi su almıyor (ekranda "h2o" mesajı gösterilir). 5 saniyede bir "bip" sesi.	<ul style="list-style-type: none"> Su giriş hortumu musluğa bağlı değil. Hortum bükülmüş. Su musluğu açık değil. Şebeke su beslemesi kesilmiş. Yeterli basınç yok. "Başlat/Duraklat" düğmesine basılmadı.
Çamaşır makinesi sürekli su alıp boşaltıyor.	<ul style="list-style-type: none"> Boşaltma hortumu yerden 65 ila 100 cm mesafede takılmamış. Boşaltma hortumunun ucu suya batırılmış. Duvardaki tahliye konektöründe hava boşaltma deliği yok. Bu kontrolleri yaptıktan sonra sorun devam ederse, su musluğunu kapatın, çamaşır makinesini durdurun ve Satış sonrası servisi arayın. Eviniz bir binanın en üst katlarından birindeyse, bazen bir sifon etkisi meydana gelebilir ve çamaşır makinenizin sürekli olarak su alıp boşaltmasına yol açabilir. Piyasada bu tür sorunları önlemek için özel geri tepme valfleri mevcuttur.
Çamaşır makinesi su boşaltmıyor veya sıkıya geçmiyor.	<ul style="list-style-type: none"> Programda su boşaltma işlevi yoktur: belirli programlarda manuel olarak etkinleştirilmesi gerekir. Boşaltma hortumu bükülmüş. Boşaltma hattı tıkalı.
Çamaşır makinesi sıkma devri sırasında çok fazla sarsılıyor.	<ul style="list-style-type: none"> Kurulum sırasında tambur düzgün bir şekilde açılmamış. Çamaşır makinesi düz değil. Çamaşır makinesi, mobilya ve duvar arasına sıkışmış.
Çamaşır makinesi su sızdırıyor.	<ul style="list-style-type: none"> Su giriş hortumu düzgün sıkılmamış. Deterjan çekmecesi tıkalı. Boşaltma hortumu düzgün bağlanmamış.
Makine kilitli ve ekranda hata kodu yanıp sönüyor (örn. F-01, F-..).	<ul style="list-style-type: none"> Makineyi kapatın, fişini prizden çıkarın ve tekrar açmadan önce 1 dakika kadar bekleyin. Sorun devam ederse, Satış sonrası servisi arayın.
Çok fazla köpük oluşuyor.	<ul style="list-style-type: none"> Deterjan, çamaşır makinesi ile uyumlu değildir ("çamaşır makinesi içindir", "elde yıkama ve çamaşır makineleri içindir" veya benzeri bir ifade yazmalıdır). Uygulanan doz çok fazladır.
Kapak, arıza gösterimiyle veya arıza gösterimi olmaksızın kilitli ve program çalışmıyor.	<ul style="list-style-type: none"> Kapak, güç kesintisi durumunda kilitlenir. Şebeke gücü geri geldiğinde program otomatik olarak devam edecektir. Çamaşır makinesi hareketsiz durumda. Program, hareketsiz durmanın sebebi ortadan kalktığı anda otomatik olarak devam edecektir.

Teknik veriler

İKEA	UDDARP	5 / 8	220-240 50	E / C	0,531 / 0,078	266 / 63	62 / 48	B	4	0,5	81	D
Marka	Model	Anma kapasitesi (Kg)	Gerilim (V) Frekans (Hz)	Tam devir/ yıkama devri için enerji verimliliği sınıfı	Yıkama ve kurutma devri/yıkama devri için, kg/devir başına kWh cinsinden enerji tüketimi	100 tam devir/yıkama devri başına kWh cinsinden ağırlıklı enerji tüketimi	Tam devir/yıkama devri için litre cinsinden devir başına ağırlıklı su tüketimi	Döndürerek kurutma verimlilik sınıfı	Güç tüketimi		Eco 40-60 programı (sıkma aşaması) sırasında gürültü emisyonları dB(A)	Gürültü Emisyon Sınıfı
									gecikmeli başlatma (W)	bekleme modu (W)		

Tam sürümü indirmek için www.ikea.com adresini ziyaret edin

400020002400

