

UTNÄMND

GB
DE
FR
IT
DK
NO
FI
SE
IS
PT
ES
GR
NL
PL
TR
SK
LT
UA
CZ
HU
BG
RO
HR
SI
RS
LV
ET



Design and Quality
IKEA of Sweden

ENGLISH	6
DEUTSCH	8
FRANÇAIS	10
ITALIANO	12
DANSK	14
NORSK	16
SUOMI	18
SVENSKA	20
ÍSLENSKA	22
PORTUGUÊS	24
ESPAÑOL	26
ΕΛΛΗΝΙΚΑ	28
DUTCH	30
POLSKI	32
TÜRKÇE	34
SLOVENSKÝ	36
LIETUVIŲ K.	38
УКРАЇНСЬКА	40
ČESKY	42
MAGYAR	44
БЪЛГАРСКИ	46
ROMÂNĂ	48
HRVATSKI	50
SLOVENSKO	52
СРПСКИ	54
LATVIEŠU	56
EESTI	58

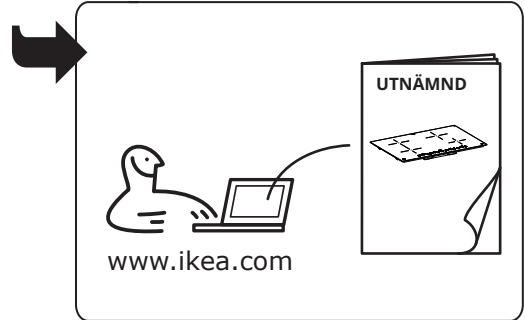
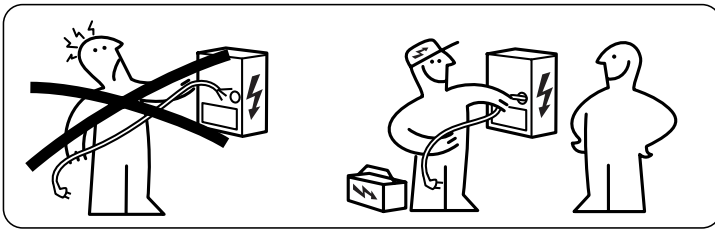
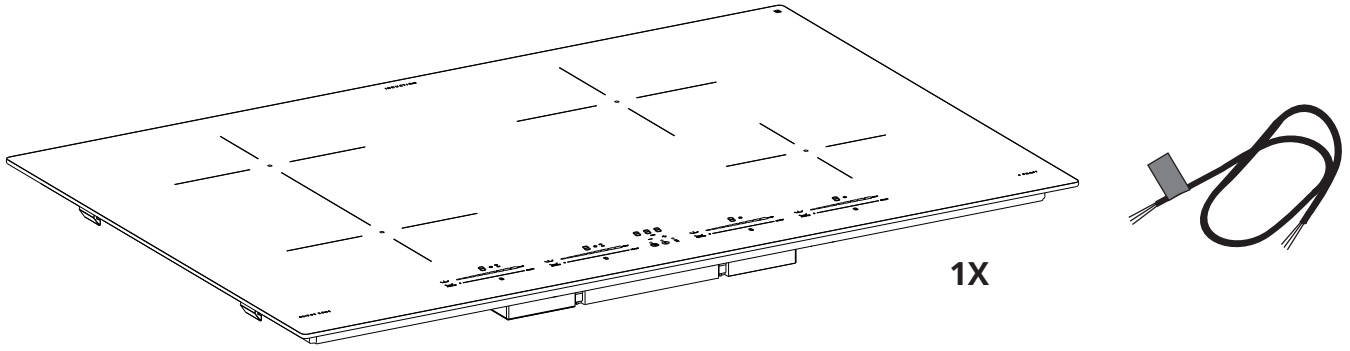

220V - 240V 1N ~

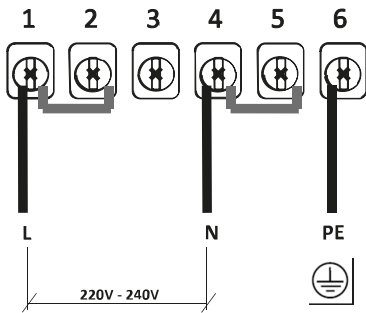

380V - 415V 2N ~

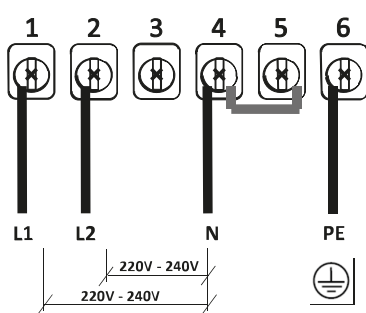

NL 220V - 240V 2N ~

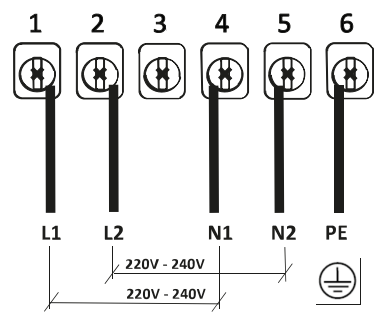

220V-240V 1N ~

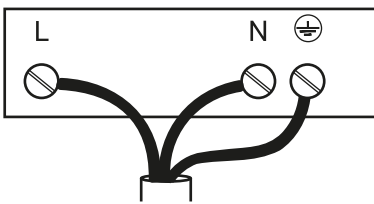

- L = Black
- N = Blue
- ⊕ = Yellow / Green

380V - 415V 2N ~

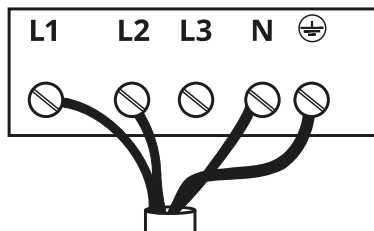

- L1 = Brown
- L2 = Black
- N = Blue
- ⊕ = Yellow / Green

220V - 240V 2N ~ **NL**

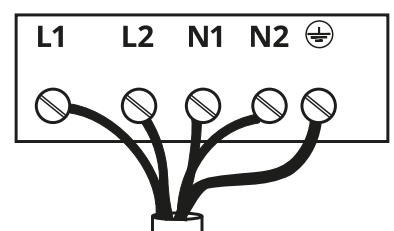

- L1 = Brown
- L2 = Black
- N1 = Blue
- N2 = Blue
- ⊕ = Yellow / Green

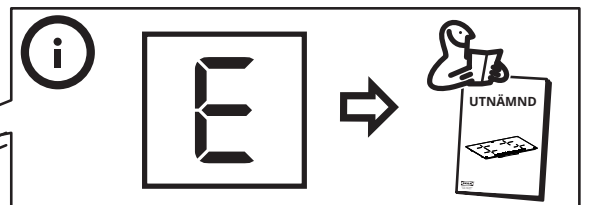
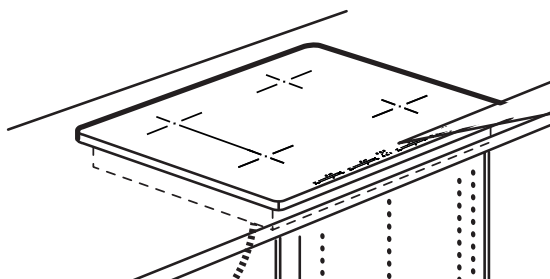
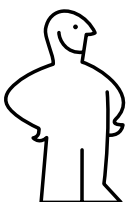

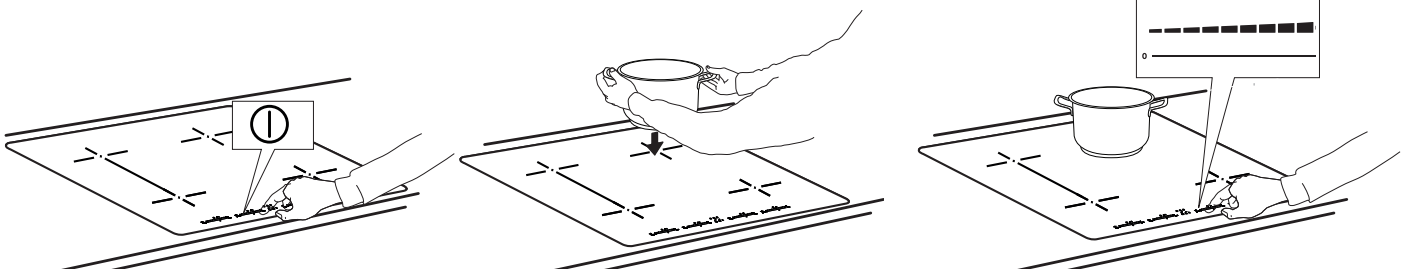
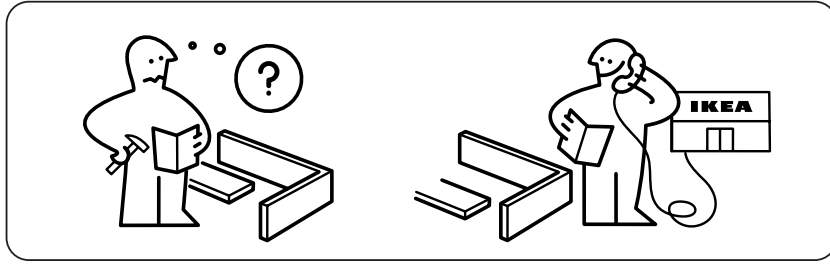

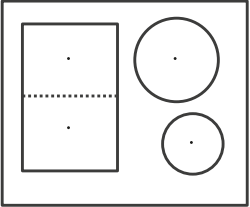
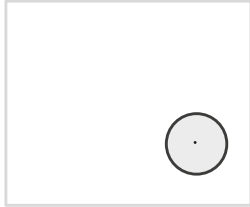
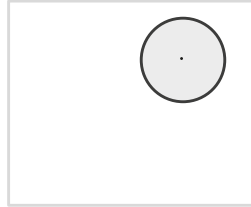
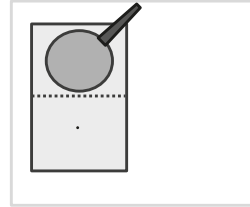
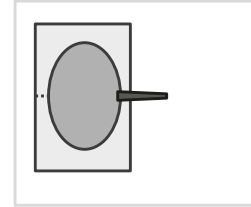
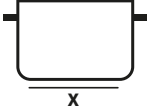
				
 x	Min 110 Max 160	Min 110 Max 200	Min 110 Max 190	Min 190 Max 370

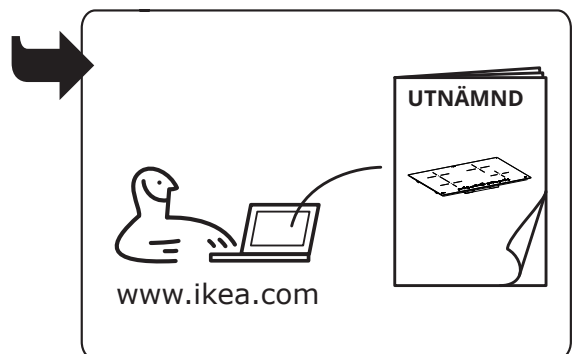

Product description

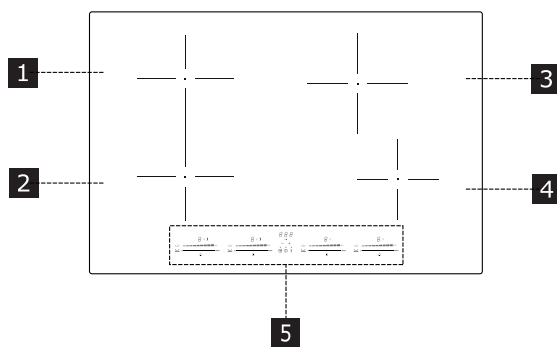

- 1 Single cooking area (210 x 190 mm) 2100W, with Booster 3000W.
- 2 Single cooking area (210 x 190 mm) 2100W, with Booster 3000W.
- 3 Single cooking area (200 mm) 2300W, with Booster 3000W.
- 4 Single cooking area (160 mm) 1400W, with Booster 2100W.
- 5 Control panel
- 1 + 2 Bridge cooking area (210 x 380 mm) 3000W, with Booster 3700W.

Pot detection

Each of the cooking areas is equipped with a system to detect the presence of a pan.

The pan presence detection system recognises pans with a magnetisable base suitable for use with induction hobs.

If the pan is removed during operation, or if an unsuitable pan is used, the display shows the symbol .

Residual heat indicator

The residual heat indicator is a safety feature, indicating that the surface of the cooking area is still at a temperature of 50° C or above, which may cause burns if touched by a naked hand. The digit for the corresponding cooking area displays .

Control panel

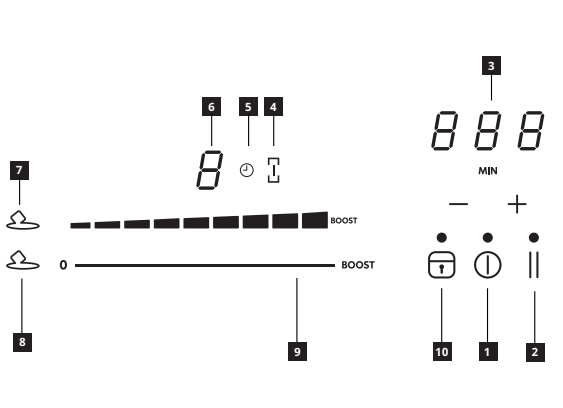

- 1 On/Off
- 2 Pause function button
- 3 Timer control and cooking time indicator
- 4 Bridge symbol
- 5 Timer symbol
- 6 Power level indicator
- 7 Melting function symbol
- 8 Melting function button
- 9 Scroll keypad
- 10 Lock function button

Functions

Boost





Each cooking area can be set to an extra power level for 5 minutes at most.





To activate: select one of the 4 cooking areas and select the value "Boost" on the scroll keypad. The corresponding digit displays .

To deactivate: select one of the other possible values on the scroll keypad.

Child lock

This function prevents an accidental operation of the appliance.

To activate: simultaneously press  and , release and the press  again. All the digits display . The operations described must be completed within 10 seconds.

To deactivate: simultaneously press  and , release and the press  again. All the digits displaying  go out. The operations described must be completed within 10 seconds.

Lock

It is possible to lock the hob functions during use to avoid accidental modifications, for example in order to clean the hob.

To activate: press .

To deactivate: press .

Cooking areas Timer

Timer with alarm for cooking times.

To activate: turn the hob on and select one of the 4 cooking areas, press "+" and "-" to set the Timer. The  symbol for the cooking area lights up.

Press individually on "+" and "-" to set the countdown. The Time increase and decrease during set-up varies according to the time to be set. The Displays in the Timer management commands area shows the countdown.

Do not touch anything for 5 seconds to confirm the time.

To disable: wait until the end of the countdown or set the Timer values to zero (press "+" and "-" and set zero with "-").

Timer (generic)

Timer with alarm for generic use.

To activate: turn the hob on, press "+" and "-" to set the Timer. Press individually on "+" and "-" to set the countdown. The Time increase and decrease during set-up varies according to the time to be set. The Displays in the Timer management commands area shows the countdown.

Do not touch anything for 5 seconds to confirm the time.

To disable: wait until the end of the countdown or set the Timer values to zero (press "+" and "-" and set zero with "-").

Automatic Function (hobs)

Select one of the 4 cooking areas and press and hold for 3 seconds on the selected value (from 1 to 8) on the scroll keypad. The Hob will have a peak of up to maximum power for a time that varies according to the previously set cooking power and then remain to the value set at the beginning (from 1 to 8).



Power	Time at maximum Power
1	40 seconds
2	72 seconds
3	120 seconds
4	176 seconds
5	256 seconds
6	432 seconds
7	120 seconds
8	192 seconds
9	not available
Booster	not available

Pause Function

This function freezes all the hob settings if the person using the hob needs to go away for a time.



During the pause, all digits display  to indicate that:

- No energy is being produced in any of the cooking areas.
- All function and timer are disabled

To activate: with the hob working, press and hold  for at least 1 second.
To deactivate: press and hold  for at least 1 second and slide your finger from minimum to maximum along the scroll keypad that shows an animation.

Recall Function

This function is used to recall all the hob function settings in the event of involuntary shut-down using .

With the hob turned off, to recover the previous settings press  within 6 seconds, and press  within 6 seconds. A beep sounds to confirm the operation.

With the hob turned off, if it is not turned on again within 6 seconds the previous function settings will be lost.

Melting function

To activate: select one of the 4 cooking areas and press .



The digit for the selected area will show .

To deactivate: press  or press .

Bridge Function



This function allows 2 cooking areas to be connected, so that they can be controlled as a single, large cooking area. This means it is possible to use larger pans.

This function can only be used with the left hand cooking areas.

To activate: simultaneously press both left scroll keypads until a digit displays  and the symbol  will light up.

To set the power of the bridge zone use the furthest left scroll keypad.

In both the cooking areas, the symbol  will light up.

To deactivate: simultaneously press the buttons that have been used to activate the bridge, until the symbols  and  disappears.

Important! The hob automatically recognises a larger pan occupying two cooking areas, but it will treat the areas independently unless the bridge function is activated.

Hob technical data

	Unit	Value
Type of product		Built-in Hob
Dimensions	Width	mm 780
	Depth	mm 520
	Min./max height	mm 54
Total power	W	7400

Parameter	Value
Power supply voltage/frequency	220-240 V, 50 Hz; 220 V, 60 Hz 2N~ 380-415 V, 50 Hz; 2N~ 380 V, 60 Hz;
Weight of the appliance	10,4 Kg

Energy efficiency of hob

Model identifier	UTNÄMND 304.678.22
Number of cooking areas	4
Number of Bridge cooking areas	1 - Left
Cooking technology	Induction
Dimension of Bridge cooking area	Left 210 x 380 mm
Dimension of cooking area	Left front 210 x 190 mm
	Left rear 210 x 190 mm
	Right rear Ø 200 mm
	Right front Ø 160 mm
Energy consumption per Bridge cooking area	192 Wh/kg
Energy consumption per cooking area	Right rear 185 Wh/kg
	Right front 187 Wh/kg
Energy consumption of the hob (electric cooking)	188 Wh/kg

Produktbeschreibung

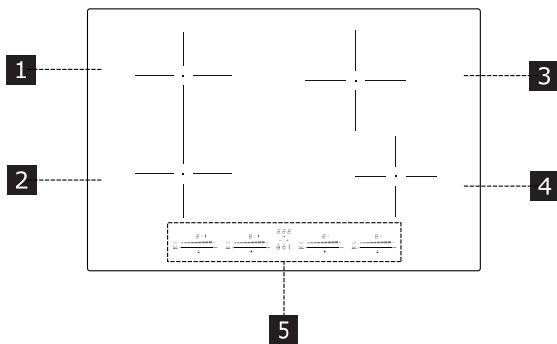

- 1** Einzelkochzone (210 x 190 mm) 2100 W, mit Booster-Funktion 3000 W.
 - 2** Einzelkochzone (210 x 190 mm) 2100 W, mit Booster-Funktion 3000 W.
 - 3** Einzelkochzone (200 mm) 2300 W, mit Booster-Funktion 3000 W.
 - 4** Einzelkochzone (160 mm) 1400 W, mit Booster-Funktion 2100 W.
 - 5** Bedienfeld
- 1 + 2** Kochzone kombinierbar (210 x 380 mm) 3000 W, mit Booster-Funktion 3700 W.

Erfassung des Vorhandenseins eines Topfes

Jede Kochzone ist mit einem System ausgestattet, welches das Vorhandensein eines Topfes an dem Kochfeld erkennt. Das Topf-Erkennungssystem erkennt Töpfe mit einem magnetisierbaren Boden, der für geeignet ist. Wenn der Topf während des Betriebs entfernt wird oder ein ungeeigneter Topf verwendet wird, erscheint das Symbol  auf dem Display.

Restwärmanzeige

Die Restwärmanzeige ist eine Sicherheitsfunktion, die anzeigt, dass die Oberfläche der Kochzone noch eine Temperatur von 50 °C oder mehr hat und daher bei Berührung mit bloßen Händen Verbrennungen verursachen könnte. Die Digit-Taste der entsprechenden Kochzone zeigt **H** an.

Bedienfeld

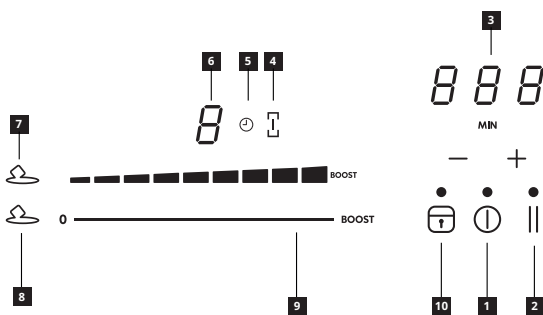

- 1** Ein/Aus
- 2** Pausenfunktions-Taste
- 3** Timer-Kontrolle und Kochzeitanzeige
- 4** Symbol der "Brücken"-Funktion
- 5** Timer-Symbol
- 6** Erhöhen / Erniedrigen der Leistungsstufe
- 7** Symbol der Schmelzfunktion
- 8** Schmelzfunktions-Taste
- 9** Scroll-Tastatur
- 10** Blockierfunktions-Taste

Funktionen

Boost-Funktion



Jede Kochzone kann für bis zu 5 Minuten auf eine zusätzliche Leistungsstufe eingestellt werden.

Zum Aktivieren: Wählen Sie eine der 4 Kochzonen sowie den Wert "Boost" auf der Leistungsskala. Die entsprechende Digit-Taste zeigt  an.



Zum Deaktivieren: Wählen Sie einen der anderen möglichen Werte in der Leistungsskala.

Kindersicherung

Diese Funktion verhindert die versehentliche Bedienung des Geräts.

Zum Aktivieren: Gleichzeitig  und  drücken, loslassen und  erneut drücken.

Alle Digit-Tasten zeigen  an. Die beschriebenen Vorgänge müssen innerhalb von 10 Sekunden ausgeführt werden.

Zum Deaktivieren: Gleichzeitig  und  drücken, loslassen und  erneut drücken.

Alle Digit-Tasten, die  anzeigen, verschwinden. Die beschriebenen Vorgänge müssen innerhalb von 10 Sekunden ausgeführt werden.

Sperre

Die Kochfeldfunktionen können zur Vermeidung unbeabsichtigter Änderungen gesperrt werden, zum Beispiel, um das Kochfeld zu reinigen.

Zum Aktivieren: Drücken Sie .

Zum Deaktivieren: Drücken Sie .

Timer der Kochzonen

Timer mit Alarm für die Kochzeit.

Zum Aktivieren: Schalten Sie das Kochfeld ein und wählen Sie eine der 4 Kochzonen aus, dann drücken Sie „+“ und „-“, um den Timer einzustellen. Das Symbol  der Kochzone leuchtet auf.

Drücken Sie einzeln „+“ und „-“, um den Zeituhrprogrammierungswert einzustellen. Die Erhöhung und Verringerung des Wertes während der Einstellung ändert sich je nach der einzustellenden Zeit. Die Anzeige im Timer-Verwaltungsbereich zeigt den Zeituhrprogrammierungswert an. Berühren Sie 5 Sekunden lang nichts, um die eingestellte Zeit zu bestätigen.

Zum Deaktivieren: Warten Sie, bis der Zeituhrprogrammierungswert abgelaufen ist, oder setzen Sie die Timer-Werte zurück (drücken Sie „+“ und „-“ und setzen Sie mit „-“ zurück).

Timer (allgemein) Timer mit Universalalarm.

Zum Aktivieren: Schalten Sie das Kochfeld ein und drücken Sie „+“ und „-“, um den Timer einzustellen. Drücken Sie einzeln „+“ und „-“, um den Zeituhrprogrammierungswert einzustellen. Die Erhöhung und Verringerung des Wertes während der Einstellung ändert sich je nach der einzustellenden Zeit. Die Anzeige im Timer-Verwaltungsbereich zeigt den Zeituhrprogrammierungswert an.

Berühren Sie 5 Sekunden lang nichts, um die eingestellte Zeit zu bestätigen.

Zum Deaktivieren: Warten Sie, bis der Zeituhrprogrammierungswert abgelaufen ist, oder setzen Sie die Timer-Werte zurück (drücken Sie „+“ und „-“ und setzen Sie mit „-“ zurück).

Automatikfunktion (Kochfelder)

Wählen Sie eine der 4 Kochzonen und drücken und halten Sie für 3 Sekunden den auf der Scroll-Tastatur gewählten Wert (zwischen 1 und 8) gedrückt. Das Kochfeld hat eine maximale Leistungsspitze für eine Zeitspanne, die je nach der zuvor eingestellten Kochleistung variiert, anschließend bleibt es beim anfangs eingestellten Wert (von 1 bis 8).

Leistung	Zeit bei maximaler Leistung
1	40 Sekunden
2	72 Sekunden
3	120 Sekunden
4	176 Sekunden
5	256 Sekunden
6	432 Sekunden
7	120 Sekunden
8	192 Sekunden
9	nicht verfügbar
Boost-Funktio	nicht verfügbar

Pausen-Funktion

Diese Funktion "friert" alle Einstellungen des Kochfeldes ein, wenn sich die Person, die es benutzt, für eine bestimmte Zeit entfernen muss.

Während der Pause zeigen alle Digit-Tasten **||** an, um auf folgende Zustände hinzuweisen:

- In keiner der Kochzonen wird Energie erzeugt.
- Alle Funktionen und der Timer sind deaktiviert.

Zum Aktivieren: Drücken und halten Sie **||** für mindestens 1 Sekunde bei laufendem Kochfeld.

Zum Deaktivieren: Drücken und halten Sie **||** mindestens 1 Sekunde lang und gleiten Sie mit dem Finger vom Minimum zum Maximum entlang der Scroll-Tastatur, die eine Animation anzeigt.

Abruffunktion

Diese Funktion dient dazu, die Betriebseinstellungen des Kochfeldes im Falle einer unbeabsichtigten Abschaltung unter Verwendung von **⓪** abzurufen.

Drücken Sie bei ausgeschaltetem Kochfeld innerhalb von 6 Sekunden auf **⓪** und dann innerhalb von 6 Sekunden auf **||**, um die

Einstellungen wiederherzustellen. Zur Bestätigung des Vorgangs wird ein Piepton ausgegeben.

Wenn das Kochfeld ausgeschaltet ist und nicht innerhalb von 6 Sekunden wieder eingeschaltet wird, gehen die Einstellungen der vorherigen Funktionen verloren.

Schmelzfunktions-Taste

Aktivierung: Wählen Sie eine der 4 Kochzonen und drücken Sie **☞**.

Die Digit-Taste des gewählten Bereiches zeigt **☞** an.

Zum Deaktivieren: Drücken Sie **☞** oder **⓪**.

Kombinierter Modus („Brücken“-Funktion)

Mit dieser Funktion können Sie 2 Kochzonen verbinden, um sie als eine einzige, größere Kochzone zu verwenden und zu kontrollieren. Dies bietet die Möglichkeit, größere Töpfe mitzuverwenden.

Diese Funktion kann nur mit den Kochzonen auf der linken Seite verwendet werden.

Zum Aktivieren: Drücken Sie gleichzeitig beide Tastaturen auf der linken Seite, bis eine Ziffer **||** erscheint und das Symbol **☞** aufleuchtet.

Um die Leistung der Zone einzustellen, die im kombinierten Modus verwendet werden kann, verwenden Sie die letzte Scroll-Tastatur auf der linken Seite.

In beiden Kochzonen leuchtet das Symbol **☞** auf.

Zum Deaktivieren: Drücken Sie gleichzeitig die Tasten zur Aktivierung der „Brücken“-Funktion, bis die Symbole **||** und **☞** verschwinden.

Wichtig! Das Kochfeld erkennt automatisch das Vorhandensein eines größeren Topfes, der zwei Kochzonen belegt, verwaltet die Zonen jedoch unabhängig voneinander, es sei denn, die „Brücken“-Funktion ist aktiviert.

Technische Daten

	Einheit	Wert
Produkttyp		Integriertes Kochfeld
Abmessungen	Breite	mm 780
	Tiefe	mm 520
	Höhe min./max.	mm 54
Gesamtleistung	W	7400

Parameter	Wert
Versorgungsspannung / -frequenz	220-240 V, 50 Hz; 220 V, 60 Hz; 2N~ 380-415 V, 50 Hz; 2N~ 380 V, 60 Hz;
Gewicht des Gerätes	10.4 kg

Energieeffizienz des Kochfelds

ID-Nummer des Modells	UTNÄMND 304.678.22
Anzahl Kochzonen	4
Anzahl der kombinierbaren Kochzonen	1 - links
Kochtechnologie	Induktion
Abmessungen der kombinierbaren Kochzone	Links 210 x 380 mm
Abmessungen der Kochzone	Vorne links 210 x 190 mm
	Hinten links 210 x 190 mm
	Hinten rechts Ø 200 mm
	Vorne rechts Ø 160 mm
Energieverbrauch pro kombinierbare Kochzone	192 Wh/kg
Energieverbrauch pro kombinierbare Kochzone	Hinten rechts 185 Wh/kg
	Vorne rechts 187 Wh/kg
Energieverbrauch des Kochfeldes (elektrischer Betrieb)	188 Wh/kg

Description du produit

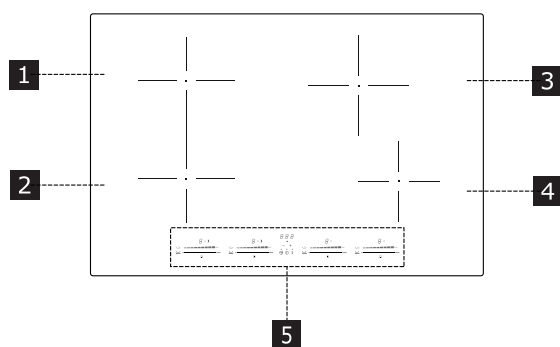

- 1** Zone de cuisson simple (210 x 190 mm) 2100 W, avec fonction Boost de 3000 W.
- 2** Zone de cuisson simple (210 x 190 mm) 2100 W, avec fonction Boost de 3000 W.
- 3** Zone de cuisson simple (200 mm) 2300 W, avec fonction Boost de 3000 W.
- 4** Zone de cuisson simple (160 mm) 1400W, avec fonction Boost de 2100W.
- 5** Bandeau de commande
- 1 + 2** Zone de cuisson Bridge (210 x 380 mm) 3000 W, avec fonction Boost 3700 W.

Détection de présence d'une casserole

Chaque zone de cuisson possède un système de détection de la présence de casserole sur la table de cuisson.

Le système de détection de présence de casserole reconnaît les casseroles à fond aimantable adaptées aux tables de cuisson à induction.

Si on retire la casserole pendant le fonctionnement ou on utilise une casserole inadaptée, le symbole  s'affiche.

Indicateur de chaleur résiduelle

L'indicateur de chaleur résiduelle est un dispositif de sécurité indiquant que la surface de la zone de cuisson a toujours une température de 50 °C ou plus, ce qui risque de provoquer des brûlures si on la touche avec les mains nues. Le digit de la zone de cuisson correspondante affiche **H**.

Bandeau de commande

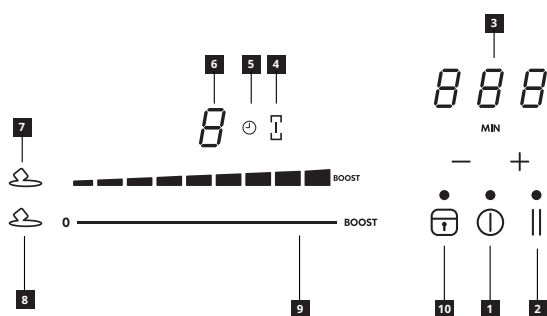

- 1** Branché/Débranché
- 2** Touche fonction Pause
- 3** Contrôle du minuteur et indicateur du temps de cuisson
- 4** Symbole de la fonction Bridge
- 5** Symbole du minuteur
- 6** Indicateur de niveau de puissance.
- 7** Symbole de la fonction Fondre
- 8** Touche fonction Fondre
- 9** Clavier de défilement
- 10** Touche fonction Verrouillage

Fonctions

Fonction Boost



Chaque zone de cuisson peut être réglée à un niveau de puissance extra pendant 5 minutes maximum.

Pour activer: sélectionner une des 4 zones de cuisson et sélectionner la valeur "Boost" sur le clavier de défilement. Le digit correspondant affiche **P**.



Pour désactiver : sélectionner une des autres valeurs possibles sur le clavier de défilement.

Dispositif de sécurité enfants

Cette fonction permet d'éviter un actionnement accidentel de l'appareil.

Pour activer : appuyer en même temps sur  et sur , relâcher et appuyer de nouveau sur .

Tous les digits affichent **L**. Effectuer les opérations décrites dans les 10 secondes.

Pour désactiver : appuyer en même temps sur  et sur , relâcher et appuyer de nouveau sur .

Tous les digits indiquant **L** s'effacent. Effectuer les opérations décrites dans les 10 secondes.

Verrouillage

Il est possible de verrouiller les fonctions de la table de cuisson pour éviter des modifications accidentelles, par exemple lorsqu'on nettoie la table de cuisson.

Pour activer : appuyer sur .

Pour désactiver : appuyer sur .

Minuteur des zones de cuisson

Minuteur avec alarme pour les temps de cuisson

Pour activer : brancher la table de cuisson et sélectionner une des 4 zones de cuisson, puis appuyer sur "+" et sur "-" pour régler le minuteur. Le symbole  de la zone de cuisson s'éclaire.

Appuyer individuellement sur "+" et sur "-" pour régler le compte à rebours. L'augmentation et la diminution de la valeur durant le réglage varient en fonction du temps à paramétrer. L'afficheur dans la zone des commandes de gestion du minuteur affiche le compte à rebours.

Ne rien toucher pendant 5 secondes pour valider le temps paramétré.

Pour désactiver : attendre la fin du compte à rebours ou mettre à zéro les valeurs du minuteur (appuyer sur "+" et sur "-" et mettre à zéro avec "-").

Minuteur (générique)

Minuteur avec alarme pour une utilisation générique.

Pour activer: brancher la table de cuisson et appuyer sur "+" et sur "-" pour régler le minuteur. Appuyer individuellement sur "+" et sur "-" pour régler le compte à rebours. L'augmentation et la diminution de la valeur durant le réglage varient en fonction du temps à paramétrer. L'afficheur dans la zone des commandes de gestion du minuteur affiche le compte à rebours.

Ne rien toucher pendant 5 secondes pour valider le temps paramétré.

Pour désactiver: attendre la fin du compte à rebours ou mettre à zéro les valeurs du minuteur (appuyer sur "+" et sur "-" et mettre à zéro avec "-").

Fonction automatique (tables de cuisson)

Sélectionner une des 4 zones de cuisson et appuyer en gardant l'appui pendant 3 secondes sur la valeur sélectionnée (de 1 à 8) sur le clavier de défilement. La table de cuisson aura un pic de puissance maximale pendant un délai qui varie en fonction de la puissance de cuisson préalablement réglée, elle restera ensuite à la valeur réglée au début (de 1 à 8).

puissance	Temps à la puissance maximale
1	40 secondes
2	72 secondes
3	120 secondes
4	176 secondes
5	256 secondes
6	432 secondes
7	120 secondes
8	192 secondes
9	non disponible
Fonction Boost	non disponible

Fonction Pause

Cette fonction «fige» tous les réglages de la table de cuisson si la personne qui l'utilise doit s'éloigner pendant un certain temps.

Durant la pause, tous les digits indiquent **||** pour signaler que:

- Aucune énergie n'est produite dans aucune zone de cuisson.
- Toutes les fonctions et le minuteur sont désactivés.

Pour activer: la table de cuisson étant en fonction, appuyer sur **||** pendant au moins 1 seconde.

Pour désactiver: appuyer sur **||** pendant au moins 1 seconde et faire glisser le doigt du minimum au maximum le long du clavier de défilement qui montre une animation.

Fonction Récupération

Cette fonction est utilisée pour récupérer les réglages de fonctionnement de la table de cuisson en cas d'arrêt involontaire ou de coupure de courant inopinée en utilisant **⓪**.

La table de cuisson étant éteinte, pour récupérer les réglages, appuyer sur **⓪** dans les 6 secondes, puis appuyer sur **||** dans les 6 secondes. Un bip retentit pour valider l'opération.

Lorsque la table de cuisson est éteinte, si elle n'est pas rallumée dans les 6 secondes, les réglages des fonctions précédentes seront perdus.

Touche fonction Fondre

Pour activer: sélectionner une des 4 zones de cuisson et appuyer sur la touche **☞**.

Le digit de la zone sélectionnée affiche **☞**.

Pour désactiver: appuyer sur **☞** ou sur **⓪**.

Fonction Bridge

Cette fonction permet de coupler 2 zones de cuisson en une seule plus grande pour les utiliser ensemble et les contrôler comme une seule zone de cuisson. Cela permet d'utiliser des casseroles avec un fond plus large.

Cette fonction ne peut être utilisée qu'avec les zones de cuisson à gauche.

Pour activer: appuyer en même temps sur les deux claviers à gauche jusqu'à ce que le digit affiche **||** et le symbole **☞** s'éclaire.

Pour régler la puissance de la zone utilisable en mode Bridge, intervenir sur le clavier de défilement le plus à gauche.

Dans les deux zones de cuisson, le symbole **☞** s'éclaire.

Pour désactiver: appuyer en même temps sur les deux touches utilisées pour activer la fonction Bridge, jusqu'à ce que les symboles **||** et **☞** s'effacent.

Important! La table de cuisson reconnaît automatiquement la présence d'une casserole plus grande qui occupe deux zones de cuisson, cependant, elle gèrera les zones de manière indépendante, à moins que la fonction Bridge ne soit activée.

Caractéristiques techniques

		Unité	Valeur
Type de produit			Table de cuisson intégrée
Dimensions	Largeur	mm	780
	Profondeur	mm	520
	Hauteur min/max	mm	54
Puissance totale		W	7400

Paramètre	Valeur
Tension/fréquence d'alimentation	220-240 V, 50 Hz; 220 V, 60 Hz 2N~ 380-415 V, 50 Hz; 2N~ 380 V, 60 Hz;
Poids de l'appareil	10,4 kg

Efficacité énergétique de la table de cuisson

Identification du modèle	UTNÄMND 304.678.22
Nombre de zones de cuisson	4
Nombre de zones de cuisson Bridge	1 - Gauche
Technologie de cuisson	Induction
Dimensions la zone de cuisson Bridge	Gauche 210 x 380 mm
Dimensions de la zone de cuisson	Avant gauche 210 x 190 mm
	Arrière gauche 210 x 190 mm
	Arrière droite Ø 200 mm
	Avant droite Ø 160 mm
Consommation d'énergie par zone de cuisson Bridge	192 Wh/kg
Consommation d'énergie par zone de cuisson	Arrière droite 185 Wh/kg
	Avant droite 187 Wh/kg
Consommation d'énergie de la table de cuisson (fonctionnement électrique)	188 Wh/kg

Descrizione del prodotto

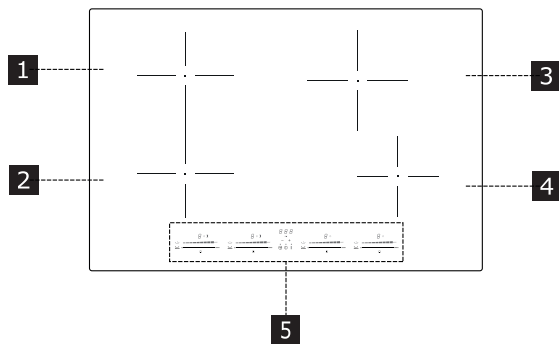

- 1** Zona di cottura singola (210 x 190 mm) 2100 W, con funzione Booster da 3000 W.
 - 2** Zona di cottura singola (210 x 190 mm) 2100 W, con funzione Booster da 3000 W.
 - 3** Zona di cottura singola (200 mm) 2300 W, con funzione Booster da 3000 W.
 - 4** Zona di cottura singola (160 mm) 1400W, con funzione Booster da 2100W.
 - 5** Pannello comandi
- 1 + 2** Zona di cottura combinabile (210 x 380 mm) 3000 W, con funzione Booster da 3700 W.

Rilevamento di presenza pentola

Ogni zona di cottura è dotata di un sistema che rileva la presenza di una pentola sul piano cottura.

Il sistema di rilevamento è in grado di riconoscere le pentole con fondo magnetizzabile di tipo idoneo per l'uso sui piani cottura a induzione.

Se la pentola viene rimossa durante il funzionamento o si utilizza una pentola non idonea, sul display appare il simbolo .

Indicatore di calore residuo

L'indicatore di calore residuo è una funzione di sicurezza per segnalare che la superficie della zona di cottura è ancora a una temperatura pari o superiore a 50 °C e potrebbe quindi causare ustioni al contatto con le mani nude. Il digit della zona di cottura corrispondente indica .

Pannello comandi

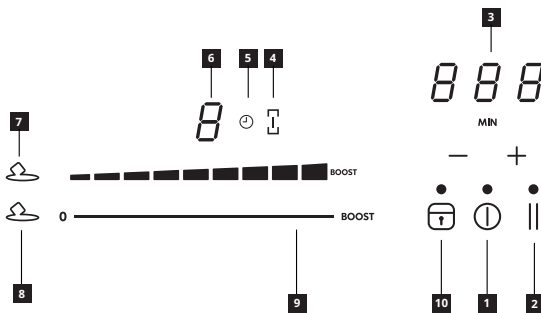

- 1** Acceso/Spento
- 2** Tasto della funzione Pausa
- 3** Controllo del timer e indicatore del tempo di cottura
- 4** Simbolo della funzione "ponte"
- 5** Simbolo del timer
- 6** Indicatore del livello di potenza
- 7** Simbolo della funzione Scioglimento
- 8** Tasto della funzione Scioglimento
- 9** Tastiera a scorrimento
- 10** Tasto della funzione Blocco

Funzioni

Funzione Boost

Ogni zona di cottura può essere impostata ad un livello di potenza supplementare per un massimo di 5 minuti.

Per attivare: selezionare una delle 4 zone di cottura e selezionare il valore "Boost" sulla tastiera a scorrimento. Il digit corrispondente indica .

Per disattivare: selezionare uno degli altri valori possibili sulla tastiera a scorrimento.

Dispositivo di sicurezza bambini

Questa funzione impedisce l'azionamento accidentale dell'apparecchiatura.

Per attivare: premere simultaneamente e , rilasciare e premere nuovamente .

Tutti i digit indicano . Le operazioni descritte devono essere completate entro 10 secondi.

Per disattivare: premere simultaneamente e , rilasciare e premere nuovamente .

Tutti i digit che indicano scompaiono. Le operazioni descritte devono essere completate entro 10 secondi.

Blocco

È possibile bloccare le funzioni del piano cottura per evitare modifiche accidentali, ad esempio quando si pulisce il piano cottura.

Per attivare: premere .

Per disattivare: premere .

Timer delle zone di cottura

Timer con allarme per i tempi di cottura.

Per attivare: accendere il piano cottura e selezionare una delle 4 zone di cottura, quindi premere "+" e "-" per impostare il timer. Il simbolo della zona di cottura si illumina.

Premere singolarmente "+" e "-" per impostare il conto alla rovescia. L'aumento e la diminuzione del valore durante l'impostazione varia in base al tempo da impostare. Il display nell'area dei comandi di gestione del timer visualizza il conto alla rovescia.

Non toccare nulla per 5 secondi per confermare il tempo impostato.

Per disattivare: attendere fino al termine del conto alla rovescia o azzerare i valori del timer (premere "+" e "-" e azzerare con "-").

Timer (generico)

Timer con allarme per uso generico.

Per attivare: accendere il piano cottura, quindi premere "+" e "-" per impostare il timer. Premere singolarmente "+" e "-" per impostare il conto alla rovescia. L'aumento e la diminuzione del valore durante l'impostazione varia in base al tempo da impostare. Il display nell'area dei comandi di gestione del timer visualizza il conto alla rovescia.

Non toccare nulla per 5 secondi per confermare il tempo impostato.

Per disattivare: attendere fino al termine del conto alla rovescia o azzerare i valori del timer (premere "+" e "-" e azzerare con "-").

Funzione automatica (piani cottura)

Selezionare una delle 4 zone di cottura e premere e mantenere premuto per 3 secondi il valore selezionato (da 1 a 8) sulla tastiera a scorrimento. Il piano cottura avrà un picco di potenza massima per un periodo di tempo che varia in base alla potenza di cottura impostata precedentemente, quindi rimarrà al valore impostato all'inizio (da 1 a 8).

Potenza	Tempo alla potenza massima
1	40 secondi
2	72 secondi
3	120 secondi
4	176 secondi
5	256 secondi
6	432 secondi
7	120 secondi
8	192 secondi
9	non disponibile
Funzione Boost	non disponibile

Funzione Pausa

Questa funzione "congela" tutte le impostazioni del piano cottura se la persona che lo utilizza ha necessità di allontanarsi per un certo tempo.

Durante la pausa, tutti i digit indicano **||** per segnalare che:

- Non viene prodotta energia in nessuna delle zone di cottura
- Tutte le funzioni e il timer sono disattivati.

Per attivare: con il piano cottura in funzione, premere e mantenere premuto **||** per almeno 1 secondo.

Per disattivare: premere e mantenere premuto **||** per almeno 1 secondo e far scorrere il dito dal minimo al massimo lungo la tastiera a scorrimento che mostra un'animazione.

Funzione di Richiamo

Questa funzione è utilizzata per richiamare le impostazioni di funzionamento del piano cottura in caso di arresto involontario usando **⓪**.

Con il piano cottura spento, per recuperare le impostazioni premere **⓪** entro 6 secondi, quindi premere **||** entro 6 secondi. Viene emesso un bip per confermare l'operazione.

Quando il piano cottura è spento, se non viene riacceso entro 6 secondi si perdono le impostazioni delle funzioni precedenti.

Tasto della funzione Scioglimento

Per attivare: selezionare una delle 4 zone di cottura e premere **☺**.

Il digit della zona selezionata indica **☺**.

Per disattivare: premere **☺** o premere **⓪**.

Modalità combinata (funzione "ponte")

Questa funzione permette di collegare 2 zone di cottura per utilizzarle e controllarle come una singola e più ampia zona di cottura. Questo offre la possibilità di utilizzare pentole più grandi.

Questa funzione può essere utilizzata esclusivamente con le zone di cottura a sinistra.

Per attivare: premere simultaneamente entrambe le tastiere a sinistra finché un digit indica **||** e il simbolo **☺** si illumina.

Per impostare la potenza della zona utilizzabile in modalità combinata, usare l'ultima tastiera a scorrimento a sinistra.

In entrambe le zone di cottura, il simbolo **☺** si illumina.

Per disattivare: premere simultaneamente i tasti utilizzati per attivare la funzione "ponte", finché i simboli **||** e **☺** scompaiono.

Importante! Il piano cottura riconosce automaticamente la presenza di una pentola più grande che occupa due zone di cottura, ma gestirà le zone in maniera indipendente a meno che non sia attivata la funzione "ponte".

Dati tecnici

		Unità	Valore
Tipo di prodotto			Piano cottura integrato
Dimensioni	Larghezza	mm	780
	Profondità	mm	520
	Altezza min./max	mm	54
Potenza totale		W	7400

Parametro	Valore
Tensione/frequenza di alimentazione	220-240 V, 50 Hz; 220 V, 60 Hz 2N~ 380-415 V, 50 Hz; 2N~ 380 V, 60 Hz;
Peso dell'apparecchio	10,4 kg

Efficienza energetica del piano cottura

Identificativo del modello	UTNÄMND 304.678.22
Numero di zone di cottura	4
Numero di zone di cottura combinabili	1 - Sinistra
Tecnologia di cottura	Induzione
Dimensioni della zona di cottura combinabile	Sinistra 210 x 380 mm
Dimensioni della zona di cottura	Anteriore sinistra 210 x 190 mm
	Posteriore sinistra 210 x 190 mm
	Posteriore destra Ø 200 mm
	Anteriore destra Ø 160 mm
Consumo di energia per zona di cottura combinabile	192 Wh/kg
Consumo di energia per zona di cottura	Posteriore destra 185 Wh/kg
	Anteriore destra 187 Wh/kg
Consumo di energia del piano cottura (funzionamento elettrico)	188 Wh/kg

Beskrivelse af produktet

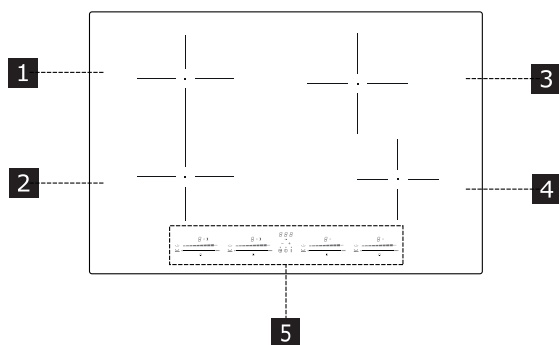

- 1 Enkelt kogezone (210 x 190 mm) 2100 W med Booster-funktion på 3000 W.
- 2 Enkelt kogezone (210 x 190 mm) 2100 W med Booster-funktion på 3000 W.
- 3 Enkelt kogezone (200 mm) 2300 W med Booster-funktion på 3000 W.
- 4 Enkelt kogezone (160 mm) 1400W med Booster-funktion på 2100W.
- 5 Betjeningspanel

- 1 + 2 Kogezone, der kan kombineres (210 x 380 mm) 3000 W med Booster-funktion på 3700 W.

Detektering af kogevej

Hver kogezone er udstyret med et system, der registrerer tilstedeværelsen af en gryde på kogepladen.

Systemet til detektering af kogevej genkender gryder med magnetisk bund, der er egnet til brug på induktionskogeplader.

Hvis gryden fjernes under kogning, eller hvis der bruges en ikke egnet gryde, vises symbolet  på displayet.

Indikator for restvarme

Indikatoren for restvarme er en sikkerhedsfunktion for at indikere, at overfladen på kogezone stadig er ved en temperatur lig med eller højere end 50°C og kan derfor forårsage forbrændinger ved kontakt med bare hænder. Kogezonens ciffer viser **H**.

Betjeningspanel

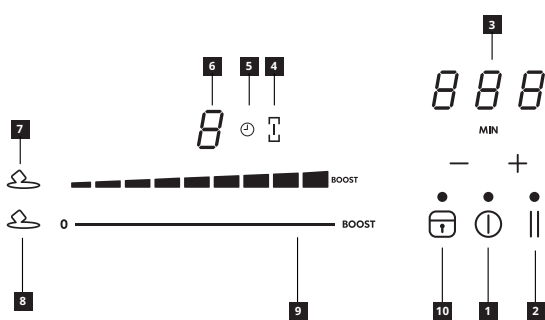

- 1 Tændt/slukket
- 2 Tast til pausefunktion
- 3 Styling af timeren og indikator for kogetid
- 4 Symbol for "bro"-funktion
- 5 Timer-symbol
- 6 Indikator for effektniveau
- 7 Symbol for Smeltfunktion
- 8 Tast til smeltfunktion
- 9 Rulletastatur
- 10 Tast til blokeringsfunktion

Funktioner

Boost-funktion



Hver kogezone kan indstilles til et ekstra effektniveau i højst 5 minutter.

Sådan aktiveres funktionen: Vælg en af de 4 kogezone samt værdien "Boost" på rulletastaturet. Det tilsvarende ciffer angiver **P**.



Sådan deaktiveres funktionen: Vælg en af de andre mulige værdier på rulletastaturet.

Børnesikring

Denne funktion forhindrer utilsigtet tænding af apparatet.

Sådan aktiveres funktionen: tryk samtidigt på  og , slip og tryk igen på .

Alle cifrene angiver **L**. De beskrevne handlinger skal udføres inden for 10 sekunder.

Sådan deaktiveres funktionen: tryk samtidigt på  og , slip og tryk igen på .

Alle cifrene, der angiver **L**, forsvinder. De beskrevne handlinger skal udføres inden for 10 sekunder.

Blokering

Det er muligt at blokere kogepladens funktioner for at undgå utilsigtede ændringer eller for eksempel for at rengøre kogepladen.

Sådan aktiveres funktionen: Tryk på .

Sådan deaktiveres funktionen: Tryk på .

Timer til kogezoneerne

Timer med alarm til tilberedningstider.

Sådan aktiveres funktionen: Tænd for kogepladen, og vælg en af de 4 kogezone, tryk derefter på "+" og "-" for at indstille timeren.

Kogezonens symbol  lyser.

Tryk enten på "+" eller "-" for at indstille nedtællingen. Forøgelse og formindskelse af værdien under indstillingen varierer afhængigt af den tid, der skal indstilles. Displayet for betjeningsanordningerne til styring af timeren viser nedtællingen.

Rør ikke ved noget i 5 sekunder for at bekræfte den indstillede tid.

Sådan deaktiveres funktionen: Vent indtil nedtællingen slutter eller nulstil timerens værdier (tryk på "+" og "-" og nulstil med "-").

Timer (generelt)

Timer med alarm til generel brug.

Sådan aktiveres funktionen: Tænd for kogepladen, og tryk derefter på "+" og "-" for at indstille timeren. Tryk enten på "+" eller "-" for at indstille nedtællingen. Forøgelse og formindskelse af værdien under indstillingen varierer afhængigt af den tid, der skal indstilles. Displayet for betjeningsanordningerne til styring af timeren viser nedtællingen.

Rør ikke ved noget i 5 sekunder for at bekræfte den indstillede tid.

Sådan deaktiveres funktionen: Vent indtil nedtællingen slutter eller nulstil timerens værdier (tryk på "+" og "-" og nulstil med "-").

Automatisk funktion (kogeplader)

Vælg en af de 4 kogezone og tryk i 3 sekunder på værdien (fra 1 til 8), du har valgt på rulle tastaturet. Kogepladen har en maksimal effekt i et tidsrum, der varierer afhængigt af den tidligere indstillede kogekraft, og derfor forbliver den på den værdi, der blev indstillet i starten (fra 1 til 8).

Effekt	Tid ved maksimal effekt
1	40 sekunder
2	72 sekunder
3	120 sekunder
4	176 sekunder
5	256 sekunder
6	432 sekunder
7	120 sekunder
8	192 sekunder
9	ikke tilgængelig
Boost-funktion	ikke tilgængelig

Pausefunktion

Denne funktion "fryser" alle kogepladens indstillinger, hvis brugeren skal lade kogezone være uden opsyn i et bestemt stykke tid.

Under pausen angiver alle cifrene **||** for at signalere, at:

- Der produceres ingen energi i nogen af kogezone
- Alle funktioner og timeren er deaktiverede.

Sådan aktiveres funktionen: Tryk på **||**, og hold den nede i 1 sekund, mens kogepladen er tændt.

Sådan deaktiveres funktionen: Tryk på **||** i mindst 1 sekund, og glid fingeren fra minimum til maksimum på rulle tastaturet, som viser animationen.

Tilbagestillingsfunktion

Denne funktion bruges til at tilbagekalde kogepladens betjeningsindstillinger i tilfælde af utilsigtet stop med **Ⓢ**.

Når kogepladen er slukket, for at gendanne indstillingerne, skal du trykke på **Ⓢ** inden for 6 sekunder og derefter trykke på **||** inden for 6 sekunder. Der høres et bip, som bekræfter handlingen.

Når kogepladen er slukket og hvis den ikke tændes igen inden for 6 sekunder, går indstillingerne for de foregående funktioner tabt.

Tast til smeltfunktion

Sådan aktiveres funktionen: Vælg en af de 4 kogezone og tryk på **☺**.

Den valgte zones ciffer angiver **☺**.

Sådan deaktiveres funktionen: Tryk på **☺** eller **Ⓢ**.

Kombineret funktion (bro-funktion)

Denne funktion giver dig mulighed for at forbinde 2 kogezone for at bruge dem og styre dem som én stor kogezone. På denne måde kan du bruge større gryder.

Denne funktion kan kun bruges med kogezone i venstre side.

Sådan aktiveres funktionen: tryk samtidigt på begge tastaturer i venstre side, indtil et ciffer angiver **||** og symbolet **☺** lyser.

For at indstille effekten i den zone, der kan bruges i kombineret tilstand, skal du bruge det sidste rulle tastatur i venstre side.

Symbolet **☺** lyser i begge sider.

Sådan deaktiveres funktionen: Tryk samtidigt på tasterne, der bruges til at aktivere "bro"-funktionen, indtil symbolerne **||** og **☺** forsvinder.

Vigtigt! Kogepladen genkender automatisk tilstedeværelsen af en større gryde, der optager to kogezone, men styrer zonerne uafhængigt, medmindre "bro"-funktionen er aktiveret.

Tekniske data

	Enhed	Værdi
Produkttype		Indbygningkogeplade
Mål	Bredde	mm 780
	Dybde	mm 520
	Min./maks. højde	mm 54
Samlet effekt	W	7400

Parameter	Værdi
Forsyningsspænding/-frekvens	220-240 V, 50 Hz; 220 V, 60 Hz 2N~ 380-415 V, 50 Hz; 2N~ 380 V, 60 Hz;
Apparatets vægt	10,4 kg

Energieffektivitet for kogeplade

Modelidentifikation	UTNÄMND 304.678.22
Antal kogezone	4
Antal kombinerbare kogezone	1 - Venstre
Teknologi	Induktion
Størrelse på den kombinerbare kogezone	Venstre 210 x 380 mm
Kogezonens størrelse	Forrest til venstre 210 x 190 mm
	Bagerst til venstre 210 x 190 mm
	Bagerst til højre Ø 200 mm
	Forrest til højre Ø 160 mm
Energiforbrug pr. kombinerbar kogezone	192 Wh/kg
Energiforbrug pr. kogezone	Bagerst til højre 185 Wh/kg
	Forrest til højre 187 Wh/kg
Energiforbrug af kogepladen (elektrisk funktion)	188 Wh/kg

Beskrivelse av produktet

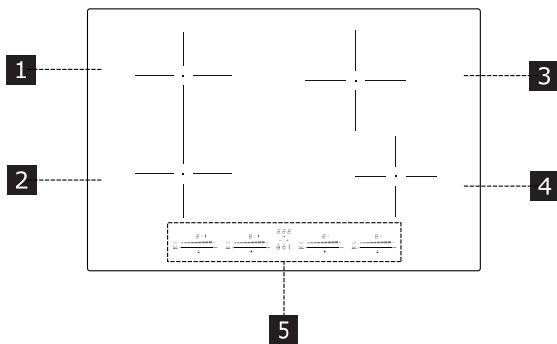

- 1 Enkel kokesone (210 x 190 mm) 2100 W, med Booster-funksjon på 3000 W.
- 2 Enkel kokesone (210 x 190 mm) 2100 W, med Booster-funksjon på 3000 W.
- 3 Enkel kokesone (200 mm) 2300 W, med Booster-funksjon på 3000 W.
- 4 Enkel kokesone (160 mm) 1400W, med Booster-funksjon på 2100W.
- 5 Kontrollpanel

- 1 + 2 Kombinerbar kokesone (210 x 380 mm) 3000 W, med Booster-funksjon på 3700 W.

Grytesensor

Hver kokesone på platetoppen har en grytesensor.

Grytesensoren registrerer gryter som har en magnetiserbar bunn egnet for induksjonstopper.

Hvis gryten tas vekk under bruk, eller ved bruk av en uegnet gryte, vises symbolet  på displayet.

Restvarmeindikator

Restvarmeindikasjonen er en sikkerhetsfunksjon som angir at kokesonens overflate fremdeles har en temperatur som er $\geq 50^{\circ}\text{C}$ og kan forårsake forbrenninger ved berøring med bare hender. Indikatorene for valgt kokesone angir .

Kontrollpanel

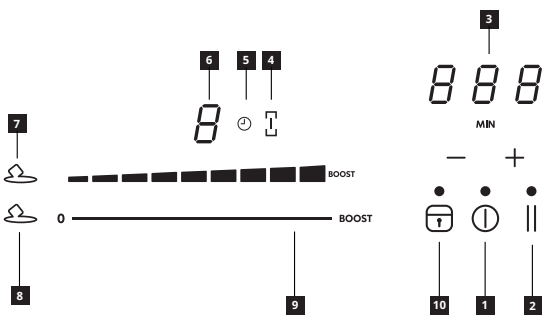

- 1 På/av
- 2 Knapp for Pausefunksjon
- 3 Styring av tidsuret og koketidsindikatoren
- 4 Symbol for brofunksjon
- 5 Symbol for tidsur
- 6 Indikator for effektivnivå
- 7 Symbol for Smeltefunksjon
- 8 Knapp for Smeltefunksjon
- 9 Sveipetastatur
- 10 Knapp for Låsefunksjon

Funksjoner

Boost-funksjon





Hver kokesone kan innstilles med et ekstra effektivnivå i maks 5 minutter.





For å aktivere: Velg en av de 4 kokesonene og verdien "Boost" på sveipetastaturet. Tilsvarende indikator angir .

For å deaktivere: Velg en av de andre mulige verdiene på sveipetastaturet.

Barnesikring

Denne funksjonen hindrer en utilsiktet funksjon av apparatet.

For å aktivere: Trykk samtidig på  og , slipp opp og trykk igjen på . Alle indikatorene angir . Disse oppgavene må fullføres innen 10 sekunder.

For å deaktivere: Trykk samtidig på  og , slipp opp og trykk igjen på . Alle indikatorene som angir  forsvinner. Disse oppgavene må fullføres innen 10 sekunder.

Lås

Platetoppens funksjoner kan låses under bruk for å unngå utilsiktede endringer, f.eks. ved rengjøring av platetoppen.

For å aktivere: Trykk på .

For å deaktivere: Trykk på .

Kokesonenes tidsur

Tidsur med alarm for koketidene.

For å aktivere: Slå på platetoppen og velg en av de 4 kokesonene, og trykk på "+" og "-" for å innstille tidsuret. Symbolet  til kokesonen

tennes.

Trykk en gang på "+" og "-" for å innstille nedtellingen. Økning eller reduksjon av verdien under innstillingen varierer ut fra tiden som skal innstilles. Nedtellingen vises på displayet i området for styring av tidsuret.

Ikke rør noe i 5 sekunder for å bekrefte innstilt tid.

For å deaktivere: Vent til tiden er utløpt eller nullstill tidsurets verdier (trykk på "+" og "-" og nullstil med "-").

Tidsur (generelt)

Tidsur med alarm for generell bruk.

For å aktivere: Slå på platetoppen og trykk på "+" og "-" for å innstille tidsuret. Trykk en gang på "+" og "-" for å innstille nedtellingen.

Økning eller reduksjon av verdien under innstillingen varierer ut fra tiden som skal innstilles. Nedtellingen vises på displayet i området for styring av tidsuret.

Ikke rør noe i 5 sekunder for å bekrefte innstilt tid.

For å deaktivere: Vent til tiden er utløpt eller nullstill tidsurets verdier (trykk på "+" og "-" og nullstil med "-").

Automatisk funksjon (platetopper)

Velg en av de 4 kokesonene og trykk i 3 sekunder på valgt verdi (fra 1 til 8) på sveipetastaturet. Platetoppen vil nå et toppunkt med maks effekt i en tid som varierer alt etter tidligere innstilt kokeeffekt, og går deretter over til innstilt startverdi (fra 1 til 8).

Effekt	Tid for maks effekt
1	40 sekunder
2	72 sekunder
3	120 sekunder
4	176 sekunder
5	256 sekunder
6	432 sekunder
7	120 sekunder
8	192 sekunder
9	ikke tilgjengelig
Boost-funksjon	ikke tilgjengelig

Pausefunksjon

Denne funksjonen "fryser" alle innstillingene til platetoppen hvis det er nødvendig å forlate platetoppen for en kort periode.

Under pausen angir alle indikatorene  for å varsle at:



- det ikke avgis energi i noen av kokesonene
- alle funksjonene og tidsuret er deaktiverte.

For å aktivere: Med platetoppen i funksjon, trykk på  i minst 1 sekund.

For å deaktivere: Trykk på  i minst 1 sekund, og dra fingeren fra minimum til maksimum langs sveipetastaturet som viser et bilde.

Gjenopprettingsfunksjon

Med denne funksjonen kan alle platetoppens innstillinger gjenopprettes med  hvis platetoppen slås av uventet.

Trykk på  innen 6 sekunder når platetoppen er slått av for å gjenopprette innstillingene, og trykk deretter på  innen 6 sekunder. Et beep bekrefter oppgaven.

Hvis platetoppen slås av og ikke slås på igjen innen 6 sekunder, går tidligere funksjonsinnstillinger tapt.

Knapp for Smeltefunksjon

For å aktivere: Velg en av de 4 kokesonene og trykk på .



Indikatoren til valgt sone angir .

For å deaktivere: Trykk på  eller .

Kombinert modus (brofunksjon)

Med denne funksjonen kan 2 kokesoner sammenkobles for å brukes og styres som en eneste stor kokesone. Det er dermed mulig å bruke større gryter.

Denne funksjonen kan kun brukes med kokesonene til venstre.

For å aktivere: Trykk samtidig på begge tastaturene til venstre, helt til en indikator angir  og symbolet  tennes.

Bruk sveipetastaturet helt til venstre for å innstille effekten til sonen som kan brukes i kombinert modus.

Symbolet  til begge kokesonene tennes.

For å deaktivere: Trykk samtidig på knappene brukt for å aktivere brofunksjonen, helt til symbolene  og  forsvinner.

Viktig! Platetoppen registrerer automatisk at en større gryte opptar to kokesoner, men styrer sonene hver for seg hvis ikke brofunksjonen er aktivert".

Tekniske data

	Enhet	Verdi
Type produkt		Integrert platetopp
Mål	Bredde	mm 780
	Dybde	mm 520
	Min./maks høyde	mm 54
Totaleffekt	W	7400

Parameter	Verdi
Matespenning/-frekvens	220-240 V, 50 Hz; 220 V, 60 Hz 2N~ 380-415 V, 50 Hz; 2N~ 380 V, 60 Hz;
Apparatets vekt	10,4 kg

Energieffektivitet for platetoppen

Modellbetegnelse	UTNÄMND 304.678.22
Antall kokesoner	4
Antall kombinerbare kokesoner	1 - Venstre
Koketeknologi	Induksjon
Mål til kombinerbar kokesone	Venstre 210 x 380 mm
Mål til kokesone	Fremre venstre 210 x 190 mm
	Bakre venstre 210 x 190 mm
	Bakre høyre Ø 200 mm
	Fremre høyre Ø 160 mm
Energiforbruk for kombinerbar kokesone	192 Wh/kg
Energiforbruk for kokesone	Bakre høyre 185 Wh/kg
	Fremre høyre 187 Wh/kg
Platetoppens energiforbruk (elektrisk funksjon)	188 Wh/kg

Tuotteen kuvaus

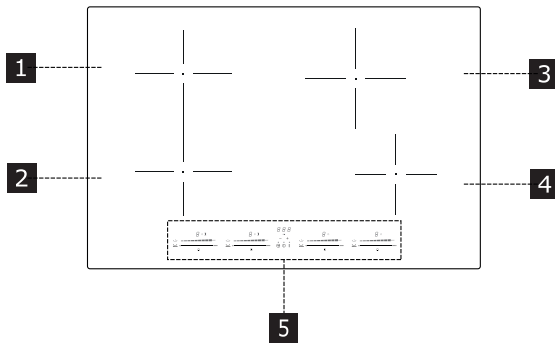

- 1 Yksittäinen keittoalue (210 x 190 mm) 2100 W, tehostintoiminto 3000 W.
 - 2 Yksittäinen keittoalue (210 x 190 mm) 2100 W, tehostintoiminto 3000 W.
 - 3 Yksittäinen keittoalue (200 mm) 2300 W, tehostintoiminto 3000 W.
 - 4 Yksittäinen keittoalue (160 mm) 1400W, tehostintoiminto 2100W.
 - 5 Käyttöpaneeli
- 1 + 2 Yhdistettävä keittoalue (210 x 380 mm) 3000 W, tehostintoiminto 3700 W.

Kattilan tunnistaminen

Jokaisella keittoalueella on järjestelmä, joka tunnistaa keittoastian läsnäolon keittotasolla.

Tunnistusjärjestelmä pystyy tunnistamaan keittoastiat, joiden pohja on magnetoituva ja sopiva käytettäväksi induktiokeittotasolla.

Jos kattila otetaan pois toiminnan aikana tai jos käytetään sopimatonta keittoastiaa, näyttöön tulee symboli

Jälkilämmön osoitin

Jälkilämmön osoitin on turvaominaisuus, joka ilmoittaa, että keittoalueen pinnan lämpötila on vielä 50 °C tai korkeampi ja voi aiheuttaa palovammoja, jos sitä kosketaan paljain käsin. Vastaavan keittoalueen numeronäytössä näkyy

Käyttöpaneeli

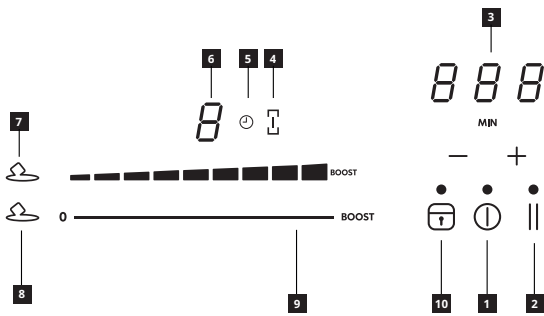

- 1 Virtapainike
- 2 Taukotoiminnon painike
- 3 Ajastimen hallinta ja kypsennysajan osoitin
- 4 Siltatoiminnon symboli
- 5 Ajastimen symboli
- 6 Tehotason osoitin
- 7 Sulatustoiminnon symboli
- 8 Sulatustoiminnon painike
- 9 Liukusäädin
- 10 Lukitustoiminnon painike

Toiminnot

Tehostintoiminto

Jokainen keittoalue voidaan asettaa lisäteholle enintään 5 minuutin ajaksi.

Ottaminen käyttöön: Valitse yksi neljästä keittoalueesta ja valitse liukusäätimellä arvo Boost. Vastaavassa numeronäytössä näkyy

Poistaminen käytöstä: Valitse liukusäätimellä yksi muista mahdollisista arvoista.

Lapsiturvallisuus

Tämä toiminto estää laitteen toimimisen vahingossa.

Ottaminen käyttöön: Paina samanaikaisesti ja ja laske ja paina uudelleen .

Kaikkia numeronäytöissä näkyy . Kuvatut toimenpiteet tulee tehdä 10 sekunnin kuluessa.

Poistaminen käytöstä: Paina samanaikaisesti ja ja laske ja paina uudelleen .

Kaikki numeronäytöt, joissa näkyy , katoavat. Kuvatut toimenpiteet tulee tehdä 10 sekunnin kuluessa.

Lukitus

Keittotason toiminnot voidaan lukita, jotta asetuksia ei vahingossa muuteta, esimerkiksi sen puhdistamisen aikana.

Ottaminen käyttöön: Paina .

Poistaminen käytöstä: Paina .

Keittoalueiden ajastin

Ajastin hälytyksellä kypsennysaikoja varten.

Ottaminen käyttöön: Kytke keittotaso päälle ja valitse yksi neljästä keittoalueesta, aseta sitten ajastin painamalla + ja -. Keittoalueen symboli syttyy.

Aseta ajastimen ajan laskenta painamalla + tai -. Arvon kohoaminen tai aleneminen asetuksen aikana vaihtelee asetettavan ajan mukaan. Ajastimen hallinnan alueen näytössä näkyy laskenta.

Älä koske mitään 5 sekunnin aikana asetetun ajan vahvistamiseksi.

Poistaminen käytöstä: Odota, että laskenta päättyy tai nollaa ajastimen arvo (paina + ja - ja nollaa painikkeella -).

Ajastin (yleinen)

Hälytysajastin yleiskäyttöön.

Ottaminen käyttöön: Kytke keittotaso päälle ja aseta sitten ajastin painamalla + ja -. Aseta ajastimen ajan laskenta painamalla + tai -. Arvon kohoaminen tai aleneminen asetuksen aikana vaihtelee asetettavan ajan mukaan. Ajastimen hallinnan alueen näytössä näkyy laskenta.

Älä koske mitään 5 sekunnin aikana asetetun ajan vahvistamiseksi.

Poistaminen käytöstä: Odota, että laskenta päättyy tai nollaa ajastimen arvo (paina + ja - ja nollaa painikkeella -).

Automaattinen toiminta (keittotasot)

Valitse yksi neljästä keittoalueesta ja pidä valittua arvoa liukusäätimellä (1-8) painettuna 3 sekuntia. Keittotaso siirtyy suurimmalle teholle ajaksi, joka vaihtelee riippuen aikaisemmin asetetusta kypsennystehosta ja jää sitten alussa asetettuun arvoon (1-8).

Teho	Aika suurimmalla teholla
1	40 sekuntia
2	72 sekuntia
3	120 sekuntia
4	176 sekuntia
5	256 sekuntia
6	432 sekuntia
7	120 sekuntia
8	192 sekuntia
9	ei käytettävissä
Tehostointiminto	ei käytettävissä

Taukotoiminto

Tämä toiminto keskeyttää kaikki keittotason asetukset, jos käyttäjän täytyy hetkeksi poistua paikalta.

Tauon aikana kaikissa numeronäytöissä näkyy **II** mikä tarkoittaa, että:

- Mikään keittoalue ei tuota energiaa
- Kaikki toiminnot ja ajastin ovat pois käytöstä.

Ottaminen käyttöön: Keittotaso päällä pidä painettuna **II** ainakin 1 sekunnin ajan.

Poistaminen käytöstä: Pidä painettuna **II** ainakin 1 sekunnin ajan ja siirrä sormeasi minimistä maksimiin säätimellä, joka näyttää animaation.

Hakutoiminto

Toiminto sallii kaikkien keittotason toimintojen asetusten haun painikkeella **Ⓢ, jos se sammuu vahingossa.**

Keittotaso sammutettuna asetukset voidaan hakea painamalla **Ⓢ** 6 sekunnin kuluessa, paina sitten **II** 6 sekunnin kuluessa. Äänimerkki vahvistaa toimenpiteen.

Kun keittotaso on sammunut, ellei sitä käynnistetä 6 sekunnin kuluessa, aikaisempien toimintojen asetukset katoavat.

Sulatustoiminnon painike

Ottaminen käyttöön: Valitse yksi neljästä keittoalueesta ja paina **Ⓢ**.

Valitun alueen numeronäytössä näkyy **II**.

Poistaminen käytöstä: Paina **Ⓢ** tai **Ⓢ**.

Yhdistetty tila (siltatoiminto)

Tämän toiminnon avulla voidaan yhdistää kaksi keittoaluetta, jotta niitä voidaan käyttää ja ohjata yhtenä laajempuna keittoalueena. Näin voidaan käyttää isompia keittoastioita.

Toimintoa voidaan käyttää vain vasemmalla oleville keittoalueille.

Ottaminen käyttöön: Paina samanaikaisesti molempia vasemmalla olevia säätimiä, kunnes numeronäytössä näkyy **II** ja symboli **II** syttyy.

Yhdistetyssä tavassa alueen teho säädetään käyttämällä vasemmalla olevaa liukusäädintä.

Symboli **II** syttyy molemmilla keittoalueilla.

Poistaminen käytöstä: Paina samanaikaisesti painikkeita, joilla siltatoiminto oli aktivoitu, kunnes symbolit **II** ja **II** katoavat.

Tärkeää! Keittotaso tunnistaa automaattisesti suuren keittoastian, joka peittää kaksi keittoaluetta, mutta hallitsee alueita itsenäisesti, ellei siltatoimintoa ole aktivoitu.

Tekniset tiedot

		Yksikkö	Arvo
Tuotteen tyyppi			Sisäänrakennettu keittotaso
Mitat	Leveys	mm	780
	Syvyys	mm	520
	Korkeus min/max	mm	54
Kokonaisteho		W	7400

Parametri	Arvo
Syöttöjännite/taajuus	220–240 V, 50 Hz; 220 V, 60 Hz 2N~ 380–415 V, 50 Hz; 2N~ 380 V, 60 Hz;
Laitteen paino	10,4 kg

Keittotason energiatehokkuus

Tavarantoimittajan mallitunniste	UTNÄMND 304.678.22
Keittoalueiden määrä	4
Yhdistettävien keittoalueiden määrä	1 - Vasen
Kypsennysteknologia	Induktio
Yhdistettävän keittoalueen mitat	Vasen 210 x 380 mm
Keittoalueen mitat	Edessä vasemmalla 210 x 190 mm
	Takana vasemmalla 210 x 190 mm
	Takana oikealla Ø 200 mm
	Edessä oikealla Ø 160 mm
Yhdistetyn keittoalueen energiankulutus	192 Wh/kg
Energiankulutus keittoaluetta kohden	Takana oikealla 185 Wh/kg
	Edessä oikealla 187 Wh/kg
Keittotason energiankulutus (sähköinen toiminta)	188 Wh/kg

Beskrivning av apparaten

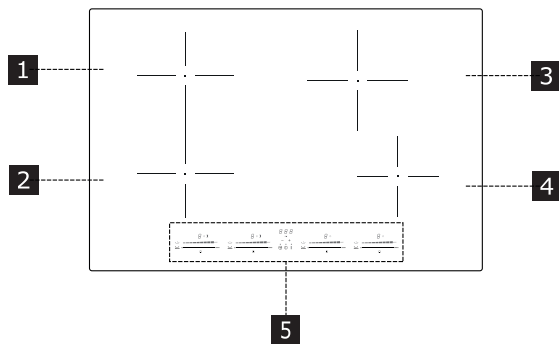

- 1 Enkel kokzon (210 x 190 mm) 2 100 W med Boosterfunktion på 3 000 W.
 - 2 Enkel kokzon (210 x 190 mm) 2 100 W med Boosterfunktion på 3 000 W.
 - 3 Enkel kokzon (200 mm) 2 300 W med Boosterfunktion på 3 000 W.
 - 4 Enkel kokzon (160 mm) 1 400W med Boosterfunktion på 2 100W.
 - 5 Kontrollpanel
- 1 + 2 Kombinerbar kokzon (210 x 380 mm) 3 000 W med Boosterfunktion på 3 700 W.

Kastrullavkänning

Varje kokzon är utrustad med ett system som känner av att det finns en kastrull på spishällen. Avkänningssystemet känner av kastruller med magnetisk botten som är lämpliga att användas med induktionshällar. Om kastrullen tas bort under funktionen eller om en olämplig kastrull används visas symbolen på displayen.

Restvärmeindikator

Restvärmeindikatorn är en säkerhetsfunktion som anger att kokzonens yta fortfarande har en temperatur på 50 °C eller mer och därför kan orsaka brännskador om den vidrörs med bara händer. Teckenrutan för motsvarande kokzon visar **H**.

Kontrollpanel

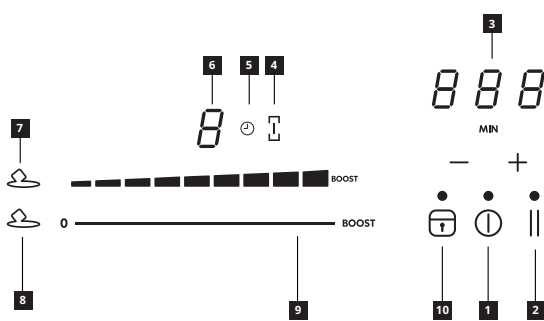

- 1 Påslagen/avstängd
- 2 Knapp för pausfunktion
- 3 Kontroll av timer och indikator för tillagningstid
- 4 Symbol för "dubbelzonfunktion"
- 5 Symbol för timer
- 6 Indikator för effektnivå
- 7 Symbol för smältningfunktion
- 8 Knapp för smältningfunktion
- 9 Slider
- 10 Knapp för spärrfunktion

Funktioner

Boostfunktion

Varje kokzon kan ställas in på en extra effektnivå i max. 5 minuter. Aktivering: Välj en av de fyra kokzonerna och välj värdet "Boost" på slidern. Motsvarande teckenruta visar **P**. Avaktivering: Välj ett av de andra möjliga värdena på slidern.

Barnspärr

Denna funktion förhindrar att apparaten slås på av misstag.

Aktivering: Tryck samtidigt på och , släpp upp dem och tryck på en gång till.

Samtliga teckenrutor visar **L**. De beskrivna momenten måste utföras inom 10 sekunder.

Avaktivering: Tryck samtidigt på och , släpp upp dem och tryck på en gång till.

Samtliga teckenrutor som visar **L** släcks. De beskrivna momenten måste utföras inom 10 sekunder.

Spärr

Spishällens funktioner kan spärras under användningen för att förhindra oavsiktliga ändringar, t.ex. när spishällen rengörs.

Aktivering: Tryck på .

Avaktivering: Tryck på .

Timer för kokzoner

Timer med larm för tillagningstider

Aktivering: Slå på spishällen och välj en av de fyra kokzonerna.

Tryck därefter på "+" och "-" för att ställa in timern. Symbolen för kokzonen tänds.

Tryck på "+" och "-" var för sig för att ställa in nedräkningen. Ökningen och minskningen av värdet under inställningen varierar beroende på tiden som ska ställas in. Displayen i området med reglagen för inställning av timern visar nedräkningen.

Vidrör inte något under 5 sekunder för att bekräfta den inställda tiden.

Avaktivering: Vänta tills nedräkningen är klar eller nollställ timerns värden (tryck på "+" och "-" och nollställ med "-").

Timer (allmän)

Timer med larm för allmän användning.

Aktivering: Slå på spishällen och tryck därefter på "+" och "-" för att ställa in timern. Tryck på "+" och "-" var för sig för att ställa in nedräkningen. Ökningen och minskningen av värdet under inställningen varierar beroende på tiden som ska ställas in. Displayen i området med reglagen för inställning av timern visar nedräkningen.

Vidrör inte något under 5 sekunder för att bekräfta den inställda tiden.

Avaktivering: Vänta tills nedräkningen är klar eller nollställ timerns värden (tryck på "+" och "-" och nollställ med "-").

Automatisk funktion (spishällar)

Välj en av de fyra kokzonerna och håll valt värde (från 1 till 8) på slidern intryckt i 3 sekunder. Spishällen fungerar med max. effekt

under en tidsperiod som varierar beroende på den tidigare inställda tillagningseffekten. Därefter fungerar den enligt värdet som ställdes in i början (från 1 till 8).

Effekt	Tid med max. effekt
1	40 sekunder
2	72 sekunder
3	120 sekunder
4	176 sekunder
5	256 sekunder
6	432 sekunder
7	120 sekunder
8	192 sekunder
9	ej tillgänglig
Boostfunktion	ej tillgänglig

Pausfunktion

Denna funktion "fryser" samtliga inställningar av spishällen om personen som använder den måste gå ifrån den en stund.

Under pausen visar samtliga teckenrutor  för att ange följande:



- Ingen energi produceras i någon av kokzonerna.
- Samtliga funktioner och timern är avaktiverade.

Aktivering: Med påslagen spishäll håller du  intryckt i minst 1 sekund.

Avaktivering: Håll  intryckt i minst 1 sekund och för fingret från min. till max. längs slidern som visar en animering.

Återställningsfunktion

Denna funktion används för att återställa spishällens inställningar om den stängs av oavsiktligt med .



Med avstängd spishäll återställs inställningarna genom att du trycker på  inom 6 sekunder och därefter på  inom 6 sekunder. Det avges en pip ljud för att bekräfta åtgärden.

Om spishällen stängs av och inte slås på igen inom 6 sekunder går de tidigare inställningarna av funktionerna förlorade.

Knapp för smältningfunktion

Aktivering: Välj en av de fyra kokzonerna och tryck på knappen .



Teckenrutan för den valda zonen visar .

Avaktivering: Tryck på  eller tryck på .

Kombinerat funktionssätt (dubbelzonfunktion)



Denna funktion används för att slå ihop två kokzoner så att de kan användas och regleras som en enda stor kokzon. På detta sätt går det att använda större kastruller.

Denna funktion får endast användas med kokzonerna till vänster.

Aktivering: Tryck samtidigt på båda de sliders som finns till vänster tills en teckenruta visar  och symbolen  tänds.

Ställ in effekten för den kokzon som kan användas i kombinerat funktionssätt genom att använda den sista slidern till vänster.

Symbolen  tänds i båda kokzonerna.

Avaktivering: Tryck samtidigt på knapparna som används för att aktivera "dubbelzonfunktionen" tills symbolerna  och  släcks.

Viktigt! Spishällen känner automatiskt av en större kastrull som upptar två kokzoner, men reglerar kokzonerna var för sig om inte "dubbelzonfunktionen" är aktiverad.

Tekniska data

	Enhet	Värde
Typ av apparat		Inbyggd spishäll
Mått	Bredd	mm 780
	Djup	mm 520
	Minimal/maximal höjd	mm 54
Total effekt	W	7 400

Parameter	Värde
Matningsspänning/-frekvens	220–240 V, 50 Hz; 220 V, 60 Hz; 2N~ 380–415 V, 50 Hz; 2N~ 380 V, 60 Hz;
Apparatens vikt	10,4 kg

Spishällens energieffektivitet

Modellbeteckning	UTNÄMND 304.678.22
Antal kokzoner	4
Antal kombinerbara kokzoner	1 – Vänster
Tillagningsteknik	Induktion
Den kombinerbara kokzonens mått	Vänster 210 x 380 mm
Kokzonens mått	Vänster fram 210 x 190 mm
	Vänster bak 210 x 190 mm
	Höger bak Ø 200 mm
	Höger fram Ø 160 mm
Energiförbrukning per kombinerbar kokzon	192 Wh/kg
Energiförbrukning per kokzon	Höger bak 185 Wh/kg
	Höger fram 187 Wh/kg
Spishällens energiförbrukning (elektrisk funktion)	188 Wh/kg

Lýsing á vöru

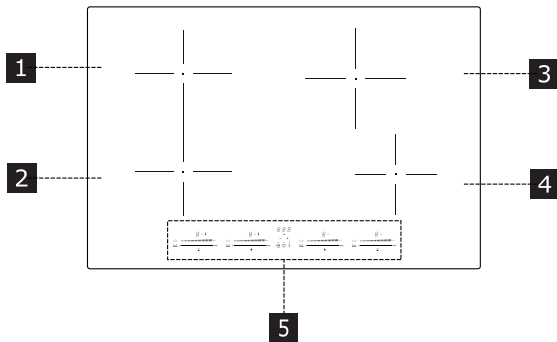

- 1 Stakt eldunarsvæði (210 x 190 mm) 2100 W, með 3000 W hraðhitun.
- 2 Stakt eldunarsvæði (210 x 190 mm) 2100 W, með 3000 W hraðhitun.
- 3 Stakt eldunarsvæði (200 mm) 2300 W, með 3000 W hraðhitun.
- 4 Stakt eldunarsvæði (160 mm) 1400 W, með 2100 W hraðhitun.
- 5 Stjórnborð

- 1 + 2 Samtengt eldunarsvæði (210 x 380 mm) 3000 W, með 3700 W hraðhitun.

Pottaskynjari

Öll eldunarsvæði eru með kerfi til að skynja potta og pönnur. Pottaskynjari greinir potta og pönnur með segulmagnanlegum botni sem henta til notkunar á spanhelluborðum. Ef potturinn eða panna er tekin af meðan kveikt er á hellunni, eða óhentugur pottur eða panna er notuð, blikkar táknið **U** á skjánum.

Varmavísir

Varmavísirinn er öryggiseiginleiki sem gefur til kynna að hiti á yfirborði eldunarsvæðis sé enn 50 °C eða hærra, sem getur valdið bruna ef svæðið er snert með berum höndum. Reiturinn fyrir samsvarandi eldunarsvæði sýnir **H**.

Stjórnborð

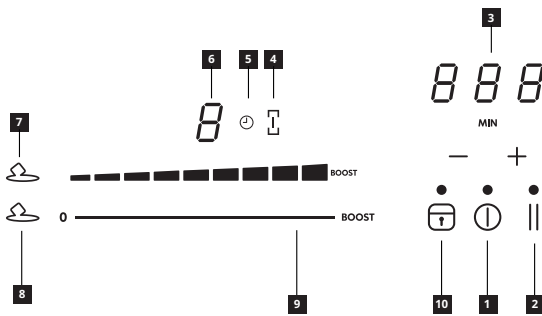

- 1 kveikt/slökkt
- 2 Hléhnappur
- 3 Tímastillir og gaumljós fyrir eldunartíma
- 4 Samtengingartákn
- 5 Tákn fyrir tímastilli
- 6 Gaumljós fyrir aflstig
- 7 Bræðslustillingartákn
- 8 Bræðslustillingarhnappur
- 9 Takkaborð sem hægt er að fletta í
- 10 Láshnappur

Aðgerðir

Hraðhitun

Hægt er að stilla hvert eldunarsvæði á aukaafstígg í að hámarki fimm mínútur.

Til að virkja þetta: Veljið eitt af eldunarsvæðunum fjórum og veljið „Boost“ á takkaborðinu. Samsvarandi reitur sýnir **P**.

Til að slökka: Veljið einhvern annan valkost á takkaborðinu.

Barnalæsing

Þessi stilling kemur í veg fyrir að tækið sé notað fyrir slysi.

Til að virkja hana: Ýtið samtímis á **☒** og **||**, sleppið síðan og ýtið aftur á **☒**. Allir reitir sýna **L**. Aðgerðunum sem lýst er verður að vera lokið innan 10 sekúndna.

Til að slökka: Ýtið samtímis á **☒** og **||**, sleppið síðan og ýtið aftur á **||**. Það slökknar á öllum reitum sem sýna **L**. Aðgerðunum sem lýst er verður að vera lokið innan 10 sekúndna.

Læsing

Hægt er að læsa aðgerðum helluborðsins við notkun til að koma í veg fyrir breytingar fyrir slysi, t.d. þegar verið er að þrifa helluborðið.

Til að virkja þetta: Ýtið á **☒**.

Til að slökka: Ýtið á **☒**.

Tímastillir á eldunarsvæðum Tímastillir með hljóðviðvörðun fyrir eldunartíma.

Til að virkja hann: Kveikið á helluborðinu og veljið eitt af

eldunarsvæðunum fjórum, ýtið á „+“ og „-“ til að stilla tímastillinn. Tákn **⊖** fyrir eldunarsvæðið lýsir.

Ýtið á „+“ og síðan á „-“ til að stilla niðurtalninguna. Aukning á tíma eða minnkun á tíma við uppsetningu er breytileg eftir tímanum sem stillt er á. Skjáirnir á stjórnsvæði tímastillisins sýna niðurtalninguna. Snertið ekki búnaðinn í 5 sekúndur til að staðfesta tímann. Til að slökka: Bíðið þar til niðurtalningunni lýkur eða stillið gildi tímastillisins á núll (ýtið á „+“ og „-“, stillið á núll með „-“.)

Tímastillir (almenn notkun) Tímastillir með viðvörðunarljóði til almennrar notkunar.

Til að virkja hann: Kveikið á helluborðinu og ýtið á „+“ og „-“ til að stilla tímastillinn. Ýtið á „+“ og síðan á „-“ til að stilla niðurtalninguna. Aukning á tíma eða minnkun á tíma við uppsetningu er breytileg eftir tímanum sem stillt er á. Skjáirnir á stjórnsvæði tímastillisins sýna niðurtalninguna.

Snertið ekki búnaðinn í 5 sekúndur til að staðfesta tímann.

Til að slökka: Bíðið þar til niðurtalningunni lýkur eða stillið gildi tímastillisins á núll (ýtið á „+“ og „-“, stillið á núll með „-“.)

Sjálfvirk aðgerð (helluborð)

Veljið eitt af eldunarsvæðunum fjórum og haldi inni völdu gildi á takkaborðinu (frá 1 til 8) í þrjár sekúndur. Hámarksafli helluborðsins næst á tíma sem fer eftir aflinu sem var valið fyrir eldun og aflið helst síðan samkvæmt gildinu sem var valið í upphafi (1 til 8).

Straumur	Tími við hámarksafi
1	40 sekúndur
2	72 sekúndur
3	120 sekúndur
4	176 sekúndur
5	256 sekúndur
6	432 sekúndur
7	120 sekúndur
8	192 sekúndur
9	ekki til staðar
Hraðhitun	ekki til staðar

Biðtímaaðgerð

Þessi aðgerð gerir allar helluborðsstillingar óvirkar ef notandinn þarf að fara af svæðinu um stund.

Þegar hlé er gert birtast allir reitirnir **||** til að gefa til kynna að:

- Ekkert af eldunarsvæðunum fær til sín afl.

- Allar aðgerðir eru óvirkar og tímastillirinn er óvirkur

Til að virkja: kveikið á helluborðinu og haldið **||** inni í a.m.k. eina sekúndu.

Til að slökva: haldið **||** inni í a.m.k. eina sekúndu og rennið fingri frá lágmarksstillingu að hámarksstillingu á takkaborðinu sem hægt er að fletta í þar sem hreyfimyndin birtist.

Endurheimta aðgerð

Þessi aðgerð er notuð til að endurheimta allar stillingar helluborðsins ef óvart er slökkt á því með **⓪**.

Slökkvið á helluborðinu til að endurheimta fyrri stillingar og ýtið á **⓪** innan sex sekúndna og ýtið svo á **||** innan sex sekúndna. Hljóðmerki heyrst til að staðfesta aðgerðina.

Þegar slökkt er á helluborðinu og ekki er kveikt aftur innan sex sekúndna verður fyrri aðgerðarstillingum eytt.

Bræðslustilling

Til að virkja: Veljið eitt af eldunarsvæðunum 4 og ýtið á **⓪**.

Reiturinn fyrir valið svæði sýnir **⓪**.

Til að slökva: Ýtið á **⓪** eða **⓪**.

Samtenging

Þessi aðgerð gerir kleift að tengja saman 2 eldunarsvæði, þannig að hægt er að stjórna þeim sem einu, stóru eldunarsvæði. Á þann hátt er hægt að nota stærri pönnur.

Aðeins er hægt að nota þessa aðgerð á eldunarsvæðunum vinstra megin.

Til að virkja: ýtið samtímis á bæði vinstri takkaborðin sem hægt er að fletta í þar til reiturinn sýnir **||** og táknið **⓪** lýsir.

Notið takkaborðið sem hægt er að fletta í lengst til vinstri til að velja afl brúunarsvæðisins.

Táknið **⓪** lýsir á báðum eldunarsvæðunum.

Til að slökva: Ýtið samtímis á hnappana sem voru notaðir til að virkja samtenginguna þar til táknið **||** og **⓪** hverfa.

Mikilvægt! Helluborðið auðkennir sjálfkrafa stærri pönnu sem liggur á tveimur eldunarsvæðum, en mun stjórna svæðunum í sitthvoru lagi nema samtengingarstillingin sé virk.

Tæknilegar upplýsingar fyrir helluborð

		Eining	Gildi
Vörugerð			Innbyggt helluborð
Mál	Breidd	mm	780
	Dýpt	mm	520
	Hámarks-/lágmarkshæð	mm	54
Heildarafli		W	7400

Breyta	Gildi
Fæðispenna / tíðni	220-240 V, 50 Hz; 220 V, 60 Hz 2N~ 380-415 V, 50 Hz; 2N~ 380 V, 60 Hz;
Þyngd tækisins	10,4 kg

Orkunýtni helluborðs

Gerðarauðkenni	UTNÄMND 304.678.22
Fjöldi eldunarsvæða	4
Fjöldi samtengdra eldunarsvæða	1 – Vinstri
Eldunartækni	Span
Þvermál samtengds eldunarsvæðis	Vinstri 210 x 380 mm
Mál eldunarsvæðis	Vinstra megin að framan 210 x 190 mm
	Vinstra megin að aftan 210 x 190 mm
	Þvermál hægra megin að aftan 200 mm
	Þvermál hægra megin að framan 160 mm
Orkunotkun hvers samtengds eldunarsvæðis fyrir sig	192 Wh/kg
Orkunotkun hvers eldunarsvæðis fyrir sig	Hægra megin að aftan 185 Wh/kg
	Hægra megin að framan 187 Wh/kg
Orkunotkun helluborðsins (rafmagnseldun)	188 Wh/kg

Descrição do produto

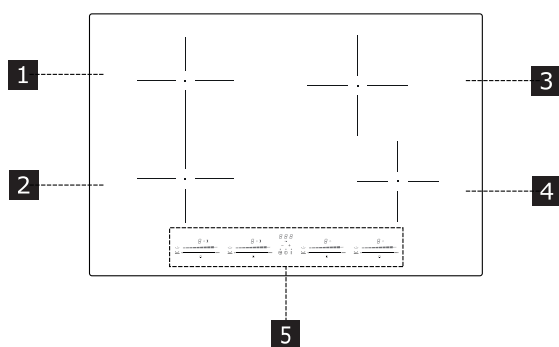

- 1 Zona de cozedura simples (210 x 190 mm) 2100 W, com função Booster de 3000 W.
- 2 Zona de cozedura simples (210 x 190 mm) 2100 W, com função Booster de 3000 W.
- 3 Zona de cozedura simples (200 mm) 2300 W, com função Booster de 3000 W.
- 4 Zona de cozedura simples (160 mm) 1400 W, com função Booster de 2100 W.
- 5 Painel de comando

- 1 + 2 Zona de cozedura acoplável (210 x 380 mm) 3000 W, com função Booster de 3700 W.

Deteção de presença de panela

Todas as zonas de cozedura dispõem de um sistema que deteta a presença de uma panela sobre a placa de cozinha.

O sistema de deteção consegue reconhecer as panelas com fundo magnetizável adequado para utilização em placas de indução.

Se a panela for removida durante o funcionamento ou se for utilizada uma panela não adequada, aparece no visor o símbolo .

Indicador de calor residual

O indicador de calor residual é uma função de segurança que indica que a superfície da zona de cozedura ainda está a temperatura igual ou superior a 50 °C, o que pode causar queimaduras no caso de contacto com as mãos nuas. O indicador da zona de cozedura correspondente exibe .

Painel de comando

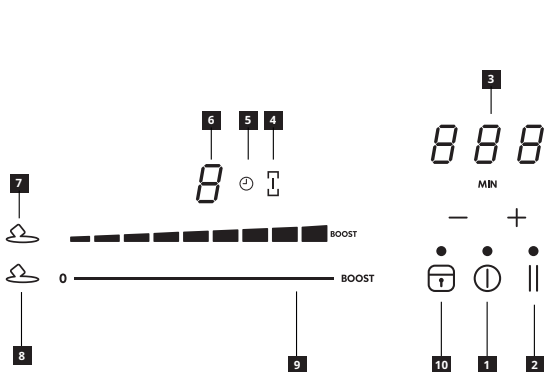

- 1 Ligar/Desligar
- 2 Botão da função Pausa
- 3 Controlo do temporizador e indicador de tempo de cozedura
- 4 Símbolo da função "Ponte"
- 5 Símbolo do temporizador
- 6 Indicador de nível de potência
- 7 Símbolo da função Derreter
- 8 Botão da função Derreter
- 9 Teclado digital
- 10 Botão da função Bloqueio

Funções

Função Boost

Cada zona de cozedura pode ser regulada a um nível de potência adicional durante um máximo de 5 minutos.

Para ativar: selecione uma das 4 zonas de cozedura e selecione o valor "Boost" no teclado digital. O indicador correspondente exibe . Para desativar: selecione um dos outros possíveis valores no teclado digital.

Bloqueio de segurança para crianças

Esta função impede a ativação involuntária do aparelho.

Para ativar: prima simultaneamente e , liberte e prima novamente .

Todos os indicadores exibem . As operações descritas devem ser concluídas no prazo de 10 segundos.

Para desativar: prima simultaneamente e , liberte e prima novamente .

Desaparecem todos os indicadores que exibem . As operações descritas devem ser concluídas no prazo de 10 segundos.

Bloqueio

É possível bloquear as funções da placa de cozinha para evitar alterações involuntárias por exemplo, ao limpar a placa.

Para ativar: prima .

Para desativar: prima .

Temporizador das zonas de cozedura Temporizador com alarme para os tempos de cozedura

Para ativar: ligue a placa e selecione uma das 4 zonas de cozedura, prima depois "+" e "-" para programar o temporizador. Símbolo da zona de cozedura fica iluminado.

Prima individualmente "+" e "-" para programar a contagem decrescente. O aumento e a diminuição do valor durante a programação variam de acordo com o tempo a ser definido. O visor na área dos comandos de gestão do temporizador exibe a contagem decrescente.

Não toque em nada durante 5 segundos, para confirmar o tempo programado.

Para desativar: aguarde até ao fim da contagem decrescente ou ponha a zero os valores do temporizador (prima "+" e "-" e ponha a zero com "-").

Temporizador (genérico)

Temporizador com alarme para uso genérico.

Para ativar: ligue a placa e prima depois "+" e "-" para programar o temporizador. Prima individualmente "+" e "-" para programar a contagem decrescente. O aumento e a diminuição do valor durante a programação variam de acordo com o tempo a ser definido. O visor na área dos comandos de gestão do temporizador exibe a contagem decrescente.

Não toque em nada durante 5 segundos, para confirmar o tempo programado.

Para desativar: aguarde até ao fim da contagem decrescente ou ponha a zero os valores do temporizador (prima "+" e "-" e ponha a zero com "-").

Função automática (placas de cozinha)

Selecione uma das 4 zonas de cozedura e prima e mantenha premido, durante 3 segundos, o valor selecionado (de 1 a 8) no teclado digital. A placa terá um pico de potência máxima durante um período de tempo que varia de acordo com a potência de cozedura previamente definida, permanecendo depois no valor definido no início (de 1 a 8).

Potência	Tempo à potência máxima
1	40 segundos
2	72 segundos
3	120 segundos
4	176 segundos
5	256 segundos
6	432 segundos
7	120 segundos
8	192 segundos
9	não disponível
Função Boost	não disponível

Função Pausa

Esta função "congela" todas as regulações da placa para quando, quem a utiliza, tiver necessidade de se ausentar durante um breve período de tempo.

Durante a pausa, todos os indicadores exibem  para indicar que:



- Não é produzida energia em nenhuma das zonas de cozedura
- Todas as funções e o temporizador estão desativados.

Para ativar: com a placa de cozinha ligada, prima e mantenha premido  durante pelo menos 1 segundo.

Para desativar: prima e mantenha premido  durante pelo menos 1 segundo e deslize com o dedo ao longo do teclado digital, desde o mínimo até ao máximo, que mostra uma animação.

Função Reposição

Esta função é utilizada para repor as definições de funcionamento da placa de cozinha no caso de paragem involuntária, utilizando .

Com a placa desligada, para recuperar as definições programadas prima  dentro de 6 segundos e prima  no prazo de 6 segundos. É emitido um sinal sonoro para confirmar a operação.

Quando a placa é desligada, se não voltar a ser ligada dentro de 6 segundos, as definições anteriores das funções serão perdidas.

Botão da função Derreter

Para ativar: selecione uma das 4 zonas de cozedura e prima .



O indicador da zona selecionada exibe .

Para desativar: prima  ou prima .

Modo acoplado (função "ponte")



Esta função permite acoplar 2 zonas de cozedura de forma a que possam ser comandadas e utilizadas como uma única grande zona de cozedura. Isto significa que é possível utilizar painéis maiores.

Esta função só pode ser utilizada com as zonas de cozedura do lado esquerdo.

Para ativar: prima simultaneamente ambos os teclados da esquerda, até o indicador exibir  e o símbolo  ficar iluminado.

Para definir a potência da zona que pode ser utilizada no modo acoplado, utilize o último teclado digital do lado esquerdo.

Em ambas as zonas de cozedura fica iluminado o símbolo .

Para desativar: prima simultaneamente os botões utilizados, para ativar a função "ponte», até desaparecerem os símbolos  e .

Importante! A placa reconhece automaticamente a presença de uma panela maior a ocupar as duas zonas de cozedura mas irá tratar as zonas como independentes, salvo se tiver sido ativada a função "ponte".

Dados técnicos

	Unidade	Valor
Tipo de produto		Placa de encastrar
Medidas	Largura	mm 780
	Profundidade	mm 520
	Altura mín./máx.	mm 54
Potência total	W	7400

Parâmetro	Valor
Tensão/frequência de alimentação	220-240 V, 50 Hz; 220 V, 60 Hz 2N~ 380-415 V, 50 Hz; 2N~ 380 V, 60 Hz;
Peso do aparelho	10,4 kg

Eficiência energética da placa de cozinha

Identificação do modelo	UTNÄMND 304.678.22
Número de zonas de cozedura	4
Número de zonas de cozedura acopláveis	1 - Esquerda
Tecnologia de cozedura	Indução
Dimensão da zona de cozedura acoplável	Esquerda 210 x 380 mm
Dimensão da zona de cozedura	Anterior esquerda 210 x 190 mm
	Posterior esquerda 210 x 190 mm
	Posterior direita Ø 200 mm
	Anterior direita Ø 160 mm
Consumo de energia por zona de cozedura acoplável	192 Wh/kg
Consumo de energia por zona de cozedura	Posterior direita 185 Wh/kg
	Anterior direita 187 Wh/kg
Consumo de energia da placa de cozinha (funcionamento elétrico)	188 Wh/kg

Descripción del producto

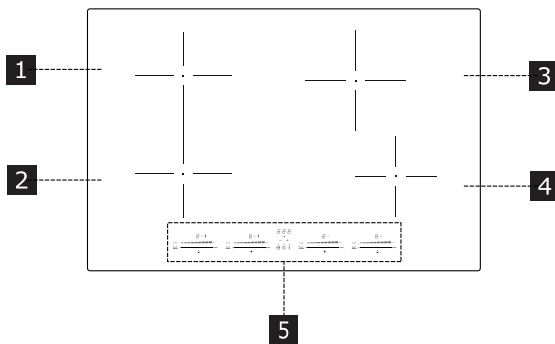

- 1 Zona de cocción individual (210 x 190 mm) de 2100 W con función Booster de 3000 W.
- 2 Zona de cocción individual (210 x 190 mm) de 2100 W con función Booster de 3000 W.
- 3 Zona de cocción individual (200 mm) de 2300 W con función Booster de 3000 W.
- 4 Zona de cocción individual (160 mm) de 1400W con función Booster de 2100W.
- 5 Panel de mandos
- 1 + 2 Zona de cocción combinable (210 x 380 mm) de 3000 W con función Booster de 3700 W.

Detección de la presencia del recipiente

Cada zona de cocción está equipada con un sistema que detecta la presencia de un recipiente en la placa de cocción.

El sistema de detección reconoce los recipientes con una base magnetizable adecuada para usarse en placas de cocción por inducción.

Si el recipiente se quita durante el funcionamiento o si se usa un recipiente no adecuado, en la pantalla se visualiza el símbolo .

Indicador de calor residual

La indicación de calor residual es una función de seguridad que señala que la superficie de la zona de cocción aún está a una temperatura igual o superior a 50 °C y que, por lo tanto, puede causar quemaduras si se toca con las manos desnudas. El dígito de la correspondiente zona de cocción muestra .

Panel de mandos

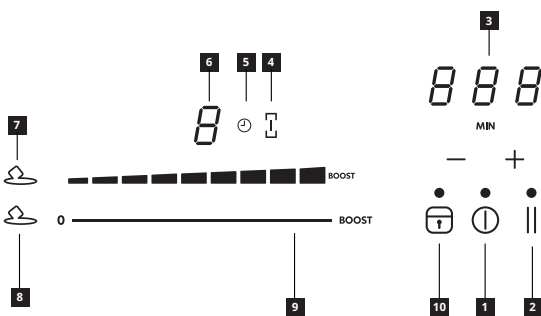

- 1 Encendido/Apagado
- 2 Tecla de la función Pausa
- 3 Control del temporizador e indicador del tiempo de cocción
- 4 Símbolo de la función Puente
- 5 Símbolo del temporizador
- 6 Indicador del nivel de potencia
- 7 Símbolo de la función Derretimiento
- 8 Tecla de la función Derretimiento
- 9 Barra de control
- 10 Tecla de la función Bloqueo

Funciones

Función Boost



Cada zona de cocción se puede configurar a un nivel de potencia adicional durante un máximo de 5 minutos.

Para activar: primero seleccione una de las 4 zonas de cocción y, luego, el valor "Boost" en la barra de control. El correspondiente dígito muestra .



Para desactivar: seleccione uno de los otros valores posibles en la barra de control.

Dispositivo de seguridad para niños

Esta función impide el encendido accidental del aparato.

Para activar: pulse simultáneamente las teclas  y , suéltelas y pulse de nuevo .

Todos los dígitos muestran . Las operaciones descritas se deben completar en un plazo máximo de 10 segundos.

Para desactivar: pulse simultáneamente las teclas  y , suéltelas y pulse de nuevo .

Todos los dígitos que muestran  se apagan. Las operaciones descritas se deben completar en un plazo máximo de 10 segundos.

Bloqueo

Es posible bloquear las funciones de la placa de cocción para evitar cambios accidentales, por ejemplo, para limpiarla.

Para activar: pulse .

Para desactivar: pulse .

Temporizador de las zonas de cocción

Temporizador con alarma para los tiempos de cocción.

Para activar: encienda la placa de cocción y seleccione una de las 4 zonas de cocción; luego, pulse "+" y "-" para configurar el temporizador. El símbolo  de la zona de cocción se enciende.

Pulse individualmente "+" y "-" para configurar la cuenta regresiva del temporizador. Durante la configuración, el valor aumenta o disminuye en función del tiempo deseado. La pantalla en la zona de mandos de gestión del temporizador visualiza la cuenta regresiva.

No toque nada durante 5 segundos para confirmar el tiempo configurado.

Para desactivar: espere a que termine la cuenta regresiva o ponga a cero los valores del temporizador (pulse "+" y "-" y ponga a cero con "-").

Temporizador (genérico)

Temporizador con alarma para uso genérico.

Para activar: encienda la placa de cocción y pulse "+" y "-" para configurar el temporizador. Pulse individualmente "+" y "-" para configurar la cuenta regresiva del temporizador. Durante la configuración, el valor aumenta o disminuye en función del tiempo deseado. La pantalla en la zona de mandos de gestión del temporizador visualiza la cuenta regresiva.

No toque nada durante 5 segundos para confirmar el tiempo configurado.

Para desactivar: espere a que termine la cuenta regresiva o ponga a cero los valores del temporizador (pulse "+" y "-" y ponga a cero con "-").

Función automática (placa de cocción)

Seleccione una de las 4 zonas de cocción y pulse y mantenga pulsado durante 3 segundos el valor seleccionado (de 1 a 8) en la barra de control. La placa de cocción tendrá un pico de potencia máxima por un periodo de tiempo que varía en función de la potencia de cocción configurada anteriormente y, luego, se mantendrá en el valor configurado inicialmente (de 1 a 8).

Potencia	Tiempo a la potencia máxima
1	40 segundos
2	72 segundos
3	120 segundos
4	176 segundos
5	256 segundos
6	432 segundos
7	120 segundos
8	192 segundos
9	no disponible
Función Boost	no disponible

Función Pausa

Esta función mantiene bloqueados todos los ajustes de la placa de cocción en caso de que el usuario debe ausentarse por un cierto tiempo.

Durante la pausa, todos los dígitos muestran **||** para indicar que:

- No hay energía en ninguna zona de cocción.
- Todas las funciones y los temporizadores están desactivados.

Para activar: con la placa de cocción funcionando, pulse y mantenga pulsada la tecla **||** por al menos 1 segundo.

Para desactivar: pulse y mantenga pulsada la tecla **||** por al menos 1 segundo y deslice el dedo del mínimo al máximo a lo largo de la barra de control, que muestra una animación.

Función Recuperación

Esta función sirve para recuperar todos los ajustes de funcionamiento de la placa de cocción en caso de que se apague accidentalmente pulsando **⏪**.

Con la placa de cocción apagada, para recuperar los ajustes pulse **⏪** en un plazo de 6 segundos y, luego, pulse **||** también antes de 6 segundos. Se emite un pitido de confirmación de la operación. Cuando la placa de cocción está apagada, si no se vuelve a encender en un plazo de 6 segundos, se pierden los ajustes de las funciones anteriores.

Tecla de la función Derretimiento

Para activar: seleccione una de las 4 zonas de cocción y pulse **☞**.

El dígito de la zona seleccionada muestra **☞**.

Para desactivar: pulse **☞** o bien **⏪**.

Modo combinado (función "puente")

Esta función permite conectar 2 zonas de cocción para usarlas y controlarlas como si fueran una única zona de cocción más grande. Esto ofrece la posibilidad de usar recipientes más grandes.

Esta función se puede utilizar exclusivamente con las zonas de cocción de la izquierda.

Para activar: pulse simultáneamente las dos barras de control a la izquierda hasta que un dígito muestre **||** y el símbolo **☞** se encienda.

Para configurar la potencia de la zona que se puede utilizar en modo combinado, utilice la última barra de control a la izquierda.

En las dos zonas de cocción, se enciende el símbolo **☞**.

Para desactivar: pulse simultáneamente las teclas utilizadas para activar la función "Puente", hasta que los símbolos **||** y **☞** se apaguen.

¡Importante! La placa de cocción reconoce automáticamente la presencia de un recipiente más grande ocupando dos zonas de cocción, pero las gestiona de manera independiente a menos que se haya activado la función "Puente".

Datos técnicos

		Unidad	Valor
Tipo de producto			Placa de cocción integrada
Dimensiones	Ancho	mm	780
	Profundidad	mm	520
	Altura mín./máx.	mm	54
Potencia total		W	7400

Parámetro	Valor
Tensión/frecuencia de alimentación	220-240 V y 50 Hz; 220 V y 60 Hz. 2N~ 380-415 V y 50 Hz; 2N~ 380 V y 60 Hz;
Peso del aparato	10,4 kg

Eficiencia energética de la placa de cocción

Identificación del modelo	UTNÄMND 304.678.22
Número de zonas de cocción	4
Número de zonas de cocción que se pueden combinar	1 - Izquierda
Tecnología de cocción	Inducción
Dimensiones de la zona de cocción combinada	Izquierda 210 x 380 mm
Dimensiones de la zona de cocción	Anterior izquierda 210 x 190 mm
	Posterior izquierda 210 x 190 mm
	Posterior derecha Ø 200 mm
	Anterior derecha Ø 160 mm
Consumo de energía de la zona de cocción combinada	192 Wh/kg
Consumo de energía de la zona de cocción	Posterior derecha 185 Wh/kg
	Anterior derecha 187 Wh/kg
Consumo de energía de la placa de cocción (funcionamiento eléctrico)	188 Wh/kg

Περιγραφή του προϊόντος

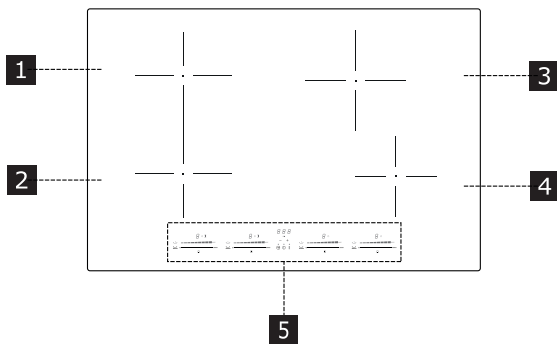

- 1 Μονή ζώνη μαγειρέματος (210 x 190 mm) 2100 W, με λειτουργία Booster 3000 W.
 - 2 Μονή ζώνη μαγειρέματος (210 x 190 mm) 2100 W, με λειτουργία Booster 3000 W.
 - 3 Μονή ζώνη μαγειρέματος (200 mm) 2300 W, με λειτουργία Booster 3000 W.
 - 4 Μονή ζώνη μαγειρέματος (160 mm) 1400W, με λειτουργία Booster 2100W.
 - 5 Πίνακας χειριστηρίων
- 1 + 2 Συνδυαζόμενη ζώνη μαγειρέματος (210 x 380 mm) 3000 W, με λειτουργία Booster 3700 W.

Ανίχνευση παρουσίας σκεύους

Κάθε ζώνη μαγειρέματος διαθέτει ένα σύστημα που ανιχνεύει την παρουσία ενός σκεύους στη μονάδα εστιών.

Το σύστημα ανίχνευσης μπορεί να αναγνωρίσει σκεύη με σιδηρομαγνητική βάση κατάλληλη για χρήση σε επαγωγικές μονάδες εστιών.

Αν το σκεύος απομακρυνθεί κατά τη διάρκεια της λειτουργίας ή αν χρησιμοποιήσετε ακατάλληλο σκεύος, στην οθόνη εμφανίζεται το σύμβολο .

Ένδειξη υπολειπόμενης θερμότητας

Η ένδειξη της υπολειπόμενης θερμότητας είναι μια λειτουργία ασφαλείας που υποδηλώνει ότι η επιφάνεια της ζώνης μαγειρέματος βρίσκεται ακόμη σε θερμοκρασία μεγαλύτερη ή ίση με 50 °C και μπορεί συνεπώς να προκαλέσει εγκαύματα σε περίπτωση επαφής με γυμνά χέρια. Στο ψηφίο της αντίστοιχης ζώνης μαγειρέματος εμφανίζεται η ένδειξη **H**.

Πίνακας χειριστηρίων

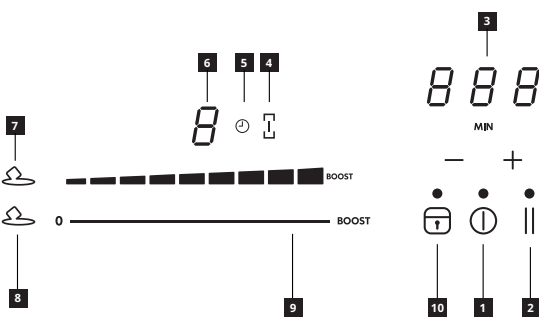

- 1 Αναμμένο/Σβηστό
- 2 Πλήκτρο λειτουργίας Παύση
- 3 Έλεγχος χρονοδιακόπτη και ένδειξη χρόνου μαγειρέματος
- 4 Σύμβολο της λειτουργίας "Γέφυρα"
- 5 Σύμβολο χρονοδιακόπτη
- 6 Ένδειξη επιπέδου ισχύος
- 7 Σύμβολο της λειτουργίας Λιώσιμο
- 8 Πλήκτρο λειτουργίας Λιώσιμο
- 9 Πλήκτρα ολίσθησης
- 10 Πλήκτρο λειτουργίας Κλείδωμα

Λειτουργίες

Λειτουργία Boost

Κάθε ζώνη μαγειρέματος μπορεί να ρυθμιστεί σε επίπεδο πρόσθετης ισχύος για μέγιστο διάστημα 5 λεπτών.

Για την ενεργοποίηση: επιλέξτε μία από τις 4 ζώνες μαγειρέματος και επιλέξτε την τιμή "Boost" στα πλήκτρα ολίσθησης. Το αντίστοιχο ψηφίο εμφανίζει την ένδειξη **P**.



Για την απενεργοποίηση: επιλέξτε μια διαφορετική τιμή στα πλήκτρα ολίσθησης.

Σύστημα ασφαλείας για παιδιά

Η λειτουργία αυτή δεν επιτρέπει την κατά λάθος ενεργοποίηση της συσκευής.

Για την ενεργοποίηση: πιέστε ταυτόχρονα  και , αφήστε και πιέστε και πάλι .

Όλα τα ψηφία εμφανίζουν την ένδειξη . Οι παραπάνω ενέργειες πρέπει να πραγματοποιούνται εντός 10 δευτερολέπτων.

Για την απενεργοποίηση: πιέστε ταυτόχρονα  και , αφήστε και πιέστε και πάλι .

Όλα τα ψηφία που εμφανίζουν την ένδειξη  εξαφανίζονται. Οι παραπάνω ενέργειες πρέπει να πραγματοποιούνται εντός 10 δευτερολέπτων.

Κλείδωμα

Μπορείτε να κλειδώσετε τις λειτουργίες της μονάδας εστιών για να αποφύγετε ακούσιες αλλαγές, π.χ. όταν καθαρίζετε τη μονάδα εστιών.

Για την ενεργοποίηση: πιέστε .

Για την απενεργοποίηση: πιέστε .

Χρονοδιακόπτης των ζωνών μαγειρέματος

Χρονοδιακόπτης με συναγερμό για τους χρόνους μαγειρέματος.

Για την ενεργοποίηση: ανάψτε τη μονάδα εστιών και επιλέξτε μία από τις 4 ζώνες μαγειρέματος, στη συνέχεια πιέστε "+" και "-" για να ρυθμίσετε τον χρονοδιακόπτη. Στο σύμβολο  της ζώνης μαγειρέματος φωτίζεται. Πιέστε χωριστά "+" και "-" για να προγραμματίσετε την αντίστροφη μέτρηση. Η αύξηση και η μείωση της τιμής κατά τον προγραμματισμό αλλάξει ανάλογα με τον χρόνο προς ρύθμιση. Η οθόνη στην περιοχή των χειριστηρίων ελέγχου του χρονοδιακόπτη εμφανίζει την αντίστροφη μέτρηση.

Μην αγγίζετε κανένα χειριστήριο επί 5 δευτερόλεπτα για να επιβεβαιωθεί ο επιλεγμένος χρόνος.

Για την απενεργοποίηση: περιμένετε μέχρι να λήξει η αντίστροφη μέτρηση ή μηδενίστε τις τιμές του χρονοδιακόπτη (πιέστε "+" και "-" και μηδενίστε με "-").

Χρονοδιακόπτης (γενικός)

Χρονοδιακόπτης με συναγερμό για γενική χρήση.

Για την ενεργοποίηση: ανάψτε τη μονάδα εστιών, στη συνέχεια πιέστε "+" και "-" για να ρυθμίσετε τον χρονοδιακόπτη. Πιέστε χωριστά "+" και "-" για να προγραμματίσετε την αντίστροφη μέτρηση. Η αύξηση και η μείωση της τιμής κατά τον προγραμματισμό αλλάξει ανάλογα με τον χρόνο προς ρύθμιση. Η οθόνη στην περιοχή των χειριστηρίων ελέγχου του χρονοδιακόπτη εμφανίζει την αντίστροφη μέτρηση.

Μην αγγίζετε κανένα χειριστήριο επί 5 δευτερόλεπτα για να επιβεβαιωθεί ο επιλεγμένος χρόνος.

Για την απενεργοποίηση: περιμένετε μέχρι να λήξει η αντίστροφη μέτρηση ή μηδενίστε τις τιμές του χρονοδιακόπτη (πιέστε "+" και "-" και μηδενίστε με "-").

Αυτόματη λειτουργία (μονάδες εστιών)

Επιλέξτε μία από τις 4 ζώνες μαγειρέματος και πιέστε και κρατήστε πατημένη επί 3 δευτερόλεπτα την επιλεγμένη τιμή (από 1 έως 8) στα πλήκτρα ολίσθησης. Η μονάδα εστιών θα λειτουργήσει με τη μέγιστη ισχύ για ένα χρονικό διάστημα που αλλάζει ανάλογα με την ισχύ μαγειρέματος που είχατε επιλέξει προηγουμένως, στη συνέχεια θα επιστρέψει στην αρχικά επιλεγμένη τιμή (από 1 έως 8).

Ισχύος	Χρόνος στη μέγιστη ισχύ
1	40 δευτερόλεπτα
2	72 δευτερόλεπτα
3	120 δευτερόλεπτα
4	176 δευτερόλεπτα
5	256 δευτερόλεπτα
6	432 δευτερόλεπτα
7	120 δευτερόλεπτα
8	192 δευτερόλεπτα
9	μη διαθέσιμο
Λειτουργία Boost	μη διαθέσιμο

Λειτουργία Παύση

Η λειτουργία αυτή "αναστέλλει" όλες τις ρυθμίσεις της μονάδας μαγειρέματος όταν ο χρήστης πρέπει να απομακρυνθεί για κάποιο χρονικό διάστημα.

Κατά την παύση, όλα τα ψηφία εμφανίζουν την ένδειξη **||** επισημαίνοντας ότι:

- Δεν παράγεται ενέργεια σε καμία από τις ζώνες μαγειρέματος
- Όλες οι λειτουργίες και ο χρονοδιακόπτης απενεργοποιούνται.

Για την ενεργοποίηση: με τη μονάδα εστιών σε λειτουργία, πιέστε και κρατήστε το πατημένο το **||** επί τουλάχιστον 1 δευτερόλεπτο.

Για την απενεργοποίηση: πιέστε και κρατήστε το πατημένο το **||** επί τουλάχιστον 1 δευτερόλεπτο και σύρετε το δάχτυλο από το ελάχιστο στο μέγιστο κατά μήκος των πλήκτρων ολίσθησης που εμφανίζουν ένα γραφικό.

Λειτουργία Επαναφορά

Η λειτουργία αυτή χρησιμοποιείται για την επαναφορά όλων των ρυθμίσεων λειτουργίας της μονάδας εστιών σε περίπτωση ακούσιας απενεργοποίησης χρησιμοποιώντας το **⏪**.

Με τη μονάδα εστιών σβηστή, για να επαναφέρετε τις ρυθμίσεις πιέστε **⏪** εντός 6 δευτερολέπτων, στη συνέχεια πιέστε **||** εντός 6 δευτερολέπτων. Η συσκευή εκτέμπει ένα μπιπ επιβεβαίωσης.

Όταν η μονάδα εστιών είναι σβηστή, αν δεν την ανάψετε και πάλι εντός 6 δευτερολέπτων χάνονται οι ρυθμίσεις των προηγούμενων λειτουργιών.

Πλήκτρο λειτουργίας Λιώσιμο

Για την ενεργοποίηση: επιλέξτε μία από τις 4 ζώνες μαγειρέματος και πιέστε **☞**.

Το ψηφίο της επιλεγμένης ζώνης εμφανίζει την ένδειξη **☞**

Για την απενεργοποίηση: πιέστε **☞** ή πιέστε **⏪**.

Λειτουργία συνδυασμού ζωνών (λειτουργία "Τέφυρα")

Η λειτουργία αυτή επιτρέπει τη σύνδεση 2 ζωνών μαγειρέματος, έτσι ώστε να λειτουργούν και να ελέγχονται ως μία ενιαία και μεγαλύτερη ζώνη μαγειρέματος. Αυτό σας επιτρέπει να χρησιμοποιήσετε μεγαλύτερα σκεύη. Αυτή λειτουργία μπορεί να χρησιμοποιηθεί αποκλειστικά με τις αριστερές ζώνες μαγειρέματος.

Για την ενεργοποίηση: πιέστε ταυτόχρονα και τα δύο πλήκτρα στα αριστερά έως ότου ένα ψηφίο εμφανίσει την ένδειξη **||** και το σύμβολο **☞** ανάψει.

Για να ρυθμίσετε την ισχύ της ζώνης που χρησιμοποιείται σε συνδυασμό, χρησιμοποιήστε τα τελευταία πλήκτρα ολίσθησης στα αριστερά.

Και στις δύο ζώνες μαγειρέματος, το σύμβολο **☞** φωτίζεται.

Για την απενεργοποίηση: πιέστε ταυτόχρονα τα πλήκτρα που χρησιμοποιήσατε για την ενεργοποίηση της λειτουργίας «γέφυρα», έως ότου τα σύμβολα **||** και **☞** εξαφανιστούν.

Σημαντικό! Η μονάδα εστιών αναγνωρίζει αυτόματα την παρουσία ενός μεγαλύτερου σκεύους που καλύπτει δύο ζώνες μαγειρέματος, αλλά θα χειρίζεται τις ζώνες ανεξάρτητα εκτός εάν έχετε ενεργοποιήσει τη λειτουργία «γέφυρα».

Τεχνικά χαρακτηριστικά

		Μονάδα	Τιμή
Τύπος προϊόντος			Ενιαία μονάδα εστιών
Διαστάσεις	Πλάτος	mm	780
	Βάθος	mm	520
	Ελάχ./Μέγ. ύψος	mm	54
Συνολική ισχύς		W	7400

Παράμετρος	Τιμή
Τάση/συχνότητα τροφοδοσίας	220-240 V, 50 Hz, 220 V, 60 Hz 2N~ 380-415 V, 50 Hz, 2N~ 380 V, 60 Hz
Βάρος συσκευής	10,4 kg

Ενεργειακή απόδοση της μονάδας εστιών

	UTNÄMND 304.678.22
Κωδικός του μοντέλου	
Αριθμός ζωνών μαγειρέματος	4
Αριθμός συνδυαζόμενων ζωνών μαγειρέματος	1 - Αριστερά
Τεχνολογία μαγειρέματος	Επαγωγική
Διαστάσεις συνδυασμένης ζώνης μαγειρέματος	Αριστερά 210 x 380 mm
Διαστάσεις ζώνης μαγειρέματος	Εμπρός αριστερά 210 x 190 mm
	Πίσω αριστερά 210 x 190 mm
	Πίσω δεξιά Ø 200 mm
	Εμπρός δεξιά Ø 160 mm
Κατανάλωση ενέργειας ανά συνδυασμένη ζώνη μαγειρέματος	192 Wh/kg
Κατανάλωση ενέργειας ανά ζώνη μαγειρέματος	Πίσω δεξιά 185 Wh/kg
	Εμπρός δεξιά 187 Wh/kg
Κατανάλωση ενέργειας της μονάδας εστιών (ηλεκτρική τροφοδοσία)	188 Wh/kg

Beschrijving van het product

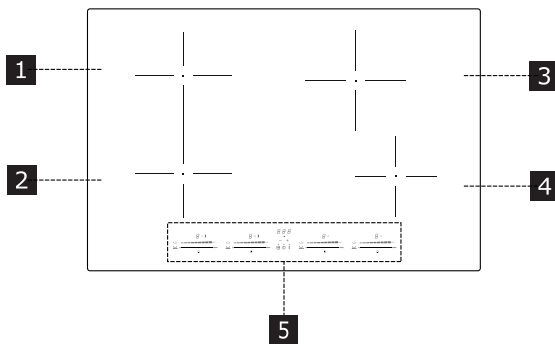

- 1 Enkele kookzone (210 x 190 mm) 2100 W, met boosterfunctie van 3000 W.
- 2 Enkele kookzone (210 x 190 mm) 2100 W, met boosterfunctie van 3000 W.
- 3 Enkele kookzone (200 mm) 2300 W, met boosterfunctie van 3000 W.
- 4 Enkele kookzone (160 mm) 1400W, met boosterfunctie van 2100W.
- 5 Bedieningspaneel
- 1 + 2 Combineerbare kookzone (210 x 380 mm) 3000 W, met boosterfunctie van 3700 W.

Pandetectie

Elke kookzone is uitgerust met een systeem dat de aanwezigheid van een pan op de kookplaat detecteert.

Het detectiesysteem is in staat om pannen met een magnetiseerbare bodem te herkennen die geschikt zijn voor gebruik op inductiekookplaten.

Als de pan tijdens de werking wordt weggehaald of een ongeschikte pan wordt gebruikt, verschijnt op het display het symbool .

Restwarmte-indicator

De restwarmte-indicator is een veiligheidsfunctie om te signaleren dat het oppervlak van de kookzone nog een temperatuur van 50°C of hoger heeft en bij aanraking met blote handen dus brandwonden kan veroorzaken. De digit van de bijbehorende kookzone toont **H**.

Bedieningspaneel

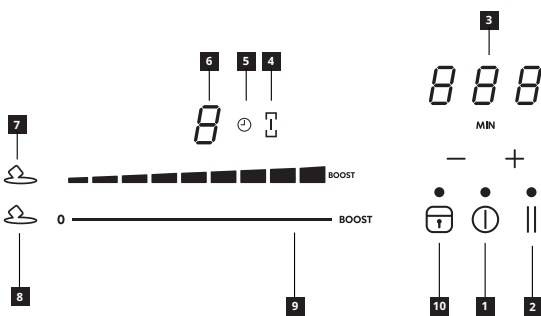

- 1 Aan/Uit
- 2 Toets van de pauzefunctie
- 3 Bediening van de timer en kooktijdindicator
- 4 Symbool van de 'brugfunctie'
- 5 Timersymbool
- 6 Vermogensstand-indicator
- 7 Symbool van de smeltfunctie
- 8 Toets van de smeltfunctie
- 9 Schuifregelaar
- 10 Toets van de vergrendelfunctie

Functies

Boostfunctie

Elke kookzone kan maximaal 5 minuten lang op een extra vermogensstand worden ingesteld.

Inschakelen: selecteer één van de 4 kookzones en selecteer de waarde 'Boost' op de schuifregelaar. De bijbehorende digit toont **P**.

Uitschakelen: selecteer één van de andere mogelijke waarden op de schuifregelaar.

Kinderslot

Deze functie voorkomt dat de apparatuur per ongeluk wordt ingeschakeld.

Inschakelen: druk tegelijk op en , laat ze los en druk weer op . Alle digits tonen **L**. De beschreven handelingen moeten binnen 10 seconden worden voltooid.

Uitschakelen: druk tegelijk op en , laat ze los en druk weer op . Alle digits die **L** aangeven, verdwijnen. De beschreven handelingen moeten binnen 10 seconden worden voltooid.

Vergrendeling

De kookplaatfuncties kunnen worden vergrendeld om onbedoelde wijzigingen te voorkomen, bijvoorbeeld wanneer de kookplaat wordt schoongemaakt.

Inschakelen: druk op .

Uitschakelen: druk op .

Timer van de kookzones

Timer met alarm voor de kooktijden.

Inschakelen: schakel de kookplaat in en selecteer een van de 4 kookzones, druk daarna op '+' en '-' om de timer in te stellen. Het symbool van de kookzone gaat branden.

Druk apart op '+' en '-' om de aftelling in te stellen. De toe- en afname van de waarde tijdens het instellen varieert afhankelijk van de in te stellen tijd. Het display in het bedieningsgebied van de timer toont de aftelling.

Raak gedurende 5 seconden niets aan om de ingestelde tijd te bevestigen.

Uitschakelen: wacht tot het aftellen is voltooid of reset de timerwaarden (druk op '+' en '-' en reset met '-').

Timer (algemeen)

Timer met algemeen alarm.

Inschakelen: schakel de kookplaat in, druk daarna op '+' en '-' om de timer in te stellen. Druk apart op '+' en '-' om de aftelling in te stellen. De toe- en afname van de waarde tijdens het instellen varieert afhankelijk van de in te stellen tijd. Het display in het bedieningsgebied van de timer toont de aftelling.

Raak gedurende 5 seconden niets aan om de ingestelde tijd te bevestigen.

Uitschakelen: wacht tot het aftellen is voltooid of reset de timerwaarden (druk op '+' en '-' en reset met '-').

Automatische functie (kookplaten)

Kies een van de 4 kookzones en houd de gekozen waarde (van 1 tot 8) op de schuifregelaar 3 seconden ingedrukt. De kookplaat heeft een

maximale vermogenspiek gedurende een periode die varieert op basis van het eerder ingestelde kookvermogen, daarna blijft de kookplaat op de waarde die aan het begin is ingesteld (van 1 tot 8).

.	Tijd op het hoogste vermogen
1	40 seconden
2	72 seconden
3	120 seconden
4	176 seconden
5	256 seconden
6	432 seconden
7	120 seconden
8	192 seconden
9	niet beschikbaar
Boostfunctie	niet beschikbaar

Pauzefunctie

Deze functie 'bevriest' alle instellingen van de kookplaat, als de gebruiker genoodzaakt is om voor een bepaalde tijd afwezig te zijn.

Tijdens de pauze tonen alle digits **||** om aan te geven dat:

- Er geen energie wordt geproduceerd in een van de kookzones
- Alle functies en de timer zijn uitgeschakeld.

Inschakelen: houd bij werkende kookplaat **||** minstens 1 seconde ingedrukt.

Uitschakelen: houd **||** minstens 1 seconde ingedrukt en schuif uw vinger van het minimum naar het maximum langs de schuifregelaar die een animatie toont.

Recall-functie

Deze functie wordt gebruikt om alle werkingsinstellingen van de kookplaat te herstellen in geval van een onbedoelde uitschakeling met **⓪**.

Om de instellingen bij uitgeschakelde kookplaat te herstellen, drukt u binnen 6 seconden op **⓪** en daarna binnen 6 seconden op **||**. Er

wordt een pieptoon afgegeven om de handeling te bevestigen. Als de kookplaat uit is en niet binnen 6 seconden weer wordt ingeschakeld, gaan de instellingen van de vorige functies verloren.

Toets van de smeltfunctie

Inschakelen: selecteer één van de 4 kookzones en druk op **⏸**.

De digit van de geselecteerde zone toont **||**

Uitschakelen: druk op **⏸** of druk op **⓪**.

Gecombineerde modus ('brugfunctie')

Met deze functie kunt u 2 kookzones met elkaar verbinden om ze als één enkele, grotere kookzone te gebruiken en te bedienen. Dit biedt de mogelijkheid om grotere pannen te gebruiken.

Deze functie kan alleen worden gebruikt met de kookzones aan de linkerkant.

Inschakelen: druk tegelijk op beide toetsenborden aan de linkerkant tot een digit **||** aangeeft en het symbool **||** gaat branden.

Gebruik de laatste schuifregelaar aan de linkerkant om het vermogen van de zone in de gecombineerde modus in te stellen.

In beide kookzones gaat het symbool **||** branden.

Uitschakelen: druk tegelijk op de toetsen die gebruikt worden om de brugfunctie in te schakelen totdat de symbolen **||** en **||** verdwijnen.

Belangrijk! De kookplaat herkent automatisch de aanwezigheid van een grotere pan die twee kookzones in beslag neemt, maar zal de zones onafhankelijk van elkaar beheren, tenzij de 'brugfunctie' is geactiveerd.

Technische gegevens

		Eenheid	Waarde
Producttype			Geïntegreerde kookplaat
Afmetingen	Breedte	mm	780
	Diepte	mm	520
	Min./max. hoogte	mm	54
Totaal vermogen		W	7400

Parameter	Waarde
Voedingsspanning/ frequentie	220-240 V, 50 Hz; 220 V, 60 Hz 2N~ 380-415 V, 50 Hz; 2N~ 380 V, 60 Hz;
Gewicht van het apparaat	10,4 kg

Energie-efficiëntie van de kookplaat

Typeaanduiding van het model	UTNÄMND 304.678.22
Aantal kookzones	4
Aantal combineerbare kookzones	1 - Links
Kooktechnologie	Inductie
Afmetingen van de combineerbare kookzone	Links 210 x 380 mm
Afmetingen van de kookzone	Linksvoor 210 x 190 mm
	Linksachter 210 x 190 mm
	Rechtsachter Ø 200 mm
	Rechtsvoor Ø 160 mm
Energieverbruik per combineerbare kookzone	192 Wh/kg
Energieverbruik per kookzone	Rechtsachter 185 Wh/kg
	Rechtsvoor 187 Wh/kg
Energieverbruik van de kookplaat (elektrische werking)	188 Wh/kg

Opis produktu

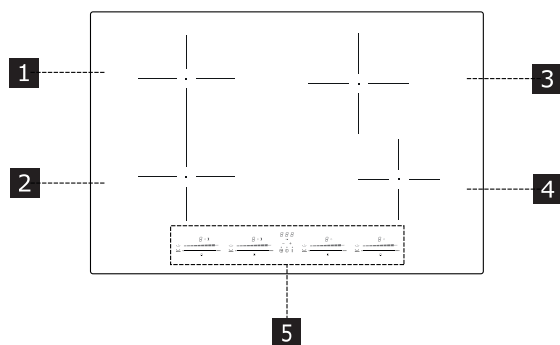

- 1 Pojedyncza strefa grzewcza (210 x 190 mm) 2100 W, z funkcją podwyższonej mocy 3000 W.
 - 2 Pojedyncza strefa grzewcza (210 x 190 mm) 2100 W, z funkcją podwyższonej mocy 3000 W.
 - 3 Pojedyncza strefa grzewcza (200 mm) 2300 W, z funkcją podwyższonej mocy 3000 W.
 - 4 Pojedyncza strefa grzewcza (160 mm) 1400 W, z funkcją podwyższonej mocy 2100 W.
 - 5 Panel sterowania
- 1 + 2 Strefy grzewcze łączone (210 x 380 mm) 3000 W, z funkcją podwyższonej mocy 3700 W.

Wykrywanie obecności naczynia do gotowania

Każdą strefę grzewczą wyposażono w system wykrywania obecności naczynia do gotowania na płycie kuchennej.

System wykrywania jest w stanie rozpoznać naczynia do gotowania z dnem magnetycznym, odpowiednie do stosowania na płytach indukcyjnych. Jeśli naczynie do gotowania zostanie zdjęte w trakcie pracy lub użyje się nieodpowiedniego naczynia, na wyświetlaczu wyświetli się symbol .

Wskaźnik pozostałego ciepła

Wskaźnik pozostałego ciepła to funkcja bezpieczeństwa informująca o tym, że powierzchnia strefy grzewczej ma temperaturę równą lub przekraczającą 50°C i może prowadzić do poparzeń w przypadku jej dotknięcia gołymi rękoma. Przycisk cyfrowy odpowiadający strefie grzewczej wskazuje **H**.

Panel sterowania

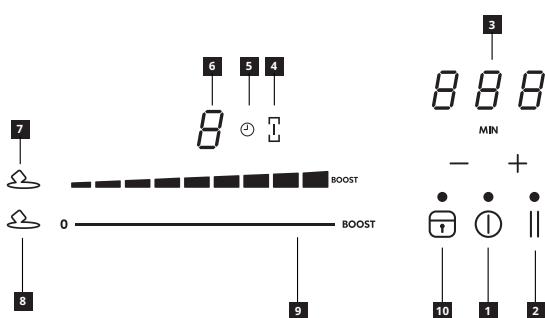

- 1 Włączona/Wyłączona
- 2 Przycisk funkcji Pauza
- 3 Sterowanie timerem oraz wskaźnik czasu gotowania
- 4 Symbol funkcji „most”
- 5 Symbol timera
- 6 Wskaźnik poziomu mocy
- 7 Symbol funkcji Rozpuszczanie
- 8 Przycisk funkcji Rozpuszczanie
- 9 Przesuwany panel przycisków
- 10 Przycisk funkcji Blokada

Funkcje

Funkcja podwyższonej mocy





W odniesieniu do każdej strefy grzewczej można ustawić dodatkowy poziom mocy na maksymalny okres czasu wynoszący 5 minut.

Aktywacja: wybrać jedną z 4 stref grzewczych oraz wartość podwyższonej mocy na przesuwym panelu przycisków. Odnośny przycisk cyfrowy wyświetli **P**.

Dezaktywacja: wybrać jedną z pozostałych możliwych wartości na przesuwym panelu przycisków.

Bezpieczeństwo dzieci

Ta funkcja uniemożliwia przypadkowe włączenie urządzenia.

Aktywacja: nacisnąć jednocześnie  i , zwolnić i nacisnąć ponownie . Wszystkie przyciski cyfrowe wyświetlą . Opisane czynności należy zakończyć w ciągu 10 sekund.

Dezaktywacja: nacisnąć jednocześnie  i , zwolnić i nacisnąć ponownie .

Wszystkie przyciski cyfrowe, które wyświetlają  zgasną. Opisane czynności należy zakończyć w ciągu 10 sekund.

Blokada

Istnieje możliwość zablokowania funkcji płyty kuchennej, aby zapobiec przypadkowym zmianom ustawień, na przykład w trakcie czyszczenia płyty kuchennej.

Aktywacja: nacisnąć .

Dezaktywacja: nacisnąć .

Timer stref grzewczych

Timer z alarmem dla czasów gotowania.

Aktywacja: włączyć płytę kuchenną i wybrać jedną z 4 stref grzewczych, po czym nacisnąć „+” i „-” w celu ustawienia timera. Symbol  danej strefy grzewczej podświetli się.

Nacisnąć pojedynczo „+” i „-” w celu ustawienia odliczania czasu.

Większa lub mniejsza wartość ustawienia różni się w zależności od czasu do zaprogramowania. Wyświetlacz w obszarze przycisków sterowania do zarządzania timerem wyświetli odliczanie czasu.

W celu potwierdzenia ustawionego czasu, nie dotykać jakichkolwiek przycisków przez 5 sekund.

Dezaktywacja: poczekać do zakończenia odliczania czasu lub skasować wartości timera (nacisnąć „+” i „-” i skasować naciśnięciem „-”).

Timer (ogólny)

Timer z alarmem do zastosowań ogólnych.

Aktywacja: włączyć płytę kuchenną, po czym nacisnąć „+” i „-” w celu ustawienia timera. Nacisnąć pojedynczo „+” i „-” w celu ustawienia odliczania czasu. Większa lub mniejsza wartość ustawienia różni się w zależności od czasu do zaprogramowania. Wyświetlacz w obszarze przycisków sterowania do zarządzania timerem wyświetli odliczanie czasu.

W celu potwierdzenia ustawionego czasu, nie dotykać jakichkolwiek przycisków przez 5 sekund.

Dezaktywacja: poczekać do zakończenia odliczania czasu lub skasować wartości timera (nacisnąć „+” i „-” i skasować naciśnięciem „-”).

Funkcja automatyczna (płyty kuchenne)

Wybrać jedną z 4 stref grzewczych, nacisnąć i przytrzymać przez 3 sekundy wybraną wartość (od 1 do 8) na przesuwym panelu przycisków. Płyta kuchenna zwiększy moc do maksymalnej i utrzyma ją przez okres czasu, który różni się w zależności od wcześniej ustawionej mocy do gotowania, a następnie pozostanie na poziomie z wartością ustawioną na początku (od 1 do 8).

Moc	Czas utrzymywania maksymalnej mocy
1	40 sekund
2	72 sekundy
3	120 sekund
4	176 sekund
5	256 sekund
6	432 sekundy
7	120 sekund
8	192 sekundy
9	niedostępny
Funkcja podwyższonej mocy	niedostępny

Funkcja pauzy

Ta funkcja zawieszka wszystkie ustawienia płyty kuchennej, gdy użytkownik musi się na pewien czas oddalić.

W trakcie pauzy wszystkie przyciski cyfrowe wyświetlają  w celu zasygnalizowania, że:



- W żadnej strefie grzewczej nie jest wytwarzana energia
- Timer i wszystkie funkcje są wyłączone.

Aktywacja: przy włączonej płycie kuchennej nacisnąć  i przytrzymać przez przynajmniej 1 sekundę.

Dezaktywacja: nacisnąć i przytrzymać  przez przynajmniej 1 sekundę oraz przesunąć palec od minimalnej do maksymalnej wartości wzdłuż przesuwnego panelu przycisków wyświetlającego animację.



Funkcja przywołania

Ta funkcja służy do przywoływania ustawień płyty kuchennej w sytuacji jej przypadkowego wyłączenia naciśnięciem .

Jeśli płyta kuchenna jest wyłączona, aby odzyskać ustawienia należy nacisnąć w ciągu 6 sekund , po czym w ciągu 6 sekund nacisnąć . Czynność zostaje potwierdzona wydaniem sygnału dźwiękowego. Jeżeli wyłączona płyta kuchenna nie zostanie ponownie włączona w ciągu 6 sekund, wcześniej ustawione funkcje zostaną utracone.



Przycisk funkcji rozpuszczania

Aktywacja: wybrać jedną z 4 stref grzewczych, a następnie nacisnąć .

Przycisk cyfrowy wybranej strefy wskazuje . Dezaktywacja: nacisnąć  lub nacisnąć .



Tryb łączony (funkcja „mostu”)

Ta funkcja umożliwia połączenie 2 stref grzewczych, w celu ich jednoczesnego używania i kontrolowania jak jednej, szerokiej strefy grzewczej. Umożliwia to użycie większych naczyń do gotowania. Ta funkcja może być wykorzystywana tylko na strefach grzewczych usytuowanych po lewej stronie.

Aktywacja: nacisnąć jednocześnie obydwa panele przycisków po lewej stronie, aż przycisk cyfrowy wskaże  i podświetli się symbol .

W celu ustawienia mocy dla strefy możliwej do wykorzystania w trybie łączonym, należy użyć ostatniego przesuwnego panelu przycisków po lewej stronie.

Przy obydwu strefach grzewczych podświetli się symbol .

Dezaktywacja: nacisnąć jednocześnie przyciski użyte do aktywacji funkcji „mostu” dotąd, aż zgasną symbole  i .

Ważne! Płyta kuchenna automatycznie rozpoznaje obecność większego naczynia do gotowania, które zajmuje dwie strefy grzewcze, ale zarządza nimi w sposób niezależny, chyba że zostanie włączona funkcja „mostu”.

Dane techniczne

	Jednostka	Wartość	
Typ produktu		Zintegrowana płyta kuchenna	
Wymiary	Szerokość	mm	780
	Głębokość	mm	520
	Wysokość min./maks.	mm	54
Moc całkowita	W	7400	

Parametr	Wartość
Napięcie/częstotliwość zasilania	220-240 V, 50 Hz; 220 V, 60 Hz 2N~ 380-415 V, 50 Hz; 2N~ 380 V, 60 Hz;
Ciężar urządzenia	10,4 kg

Wydajność energetyczna płyty kuchennej

	UTNÄMND 304.678.22
Identyfikacja modelu	UTNÄMND 304.678.22
Liczba stref grzewczych	4
Liczba stref grzewczych, które można łączyć	1 - Lewa
Technologia gotowania	Indukcyjna
Wymiary łączonej strefy grzewczej	Lewa 210 x 380 mm
Wymiary strefy grzewczej	Przednia lewa 210 x 190 mm
	Tylna lewa 210 x 190 mm
	Tylna prawa Ø 200 mm
	Przednia prawa Ø 160 mm
Zużycie energii przez łączonej strefę grzewczą	192 Wh/kg
Zużycie energii przez strefę grzewczą	Tylna prawa 185 Wh/kg
	Przednia prawa 187 Wh/kg
Zużycie energii przez płytę kuchenną (działanie elektryczne)	188 Wh/kg

Ürün açıklaması

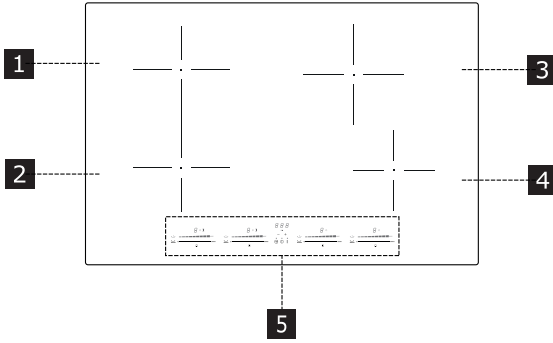

- 1 Tek pişirme bölgesi (210 x 190 mm) 2100 W, 3000 W Booster işlevli.
 - 2 Tek pişirme bölgesi (210 x 190 mm) 2100 W, 3000 W Booster işlevli.
 - 3 Tek pişirme bölgesi (200 mm) 2300 W, 3000 W Booster işlevli.
 - 4 Tek pişirme bölgesi (160 mm) 1400W, 2100W Booster işlevli.
 - 5 Kumanda paneli
- 1 + 2 Birleştirilebilir pişirme bölgesi (210 x 380 mm) 3000 W, 3700 W Booster işlevli.

Tencere varlığı tespiti

Her pişirme bölgesi, ocakta bir tencerenin varlığını tespit eden bir sistemle donatılmıştır.

Algılama sistemi, indüksiyon ocaklarında kullanıma uygun mıknatıslanabilir bir tabana sahip tencereleri tanıyabilir.

Tencere pişirme esnasında kaldırılırsa veya uygun olmayan bir tencere kullanıldığında ekranda **U** sembolü görünür.

Artık ısı göstergesi

Artık ısı göstergesi, pişirme bölgesinin yüzeyinin hala 50° C'ye eşit veya daha yüksek bir sıcaklıkta olduğunu ve bu nedenle çıplak elle temas halinde yanıklara neden olabileceğini gösteren bir güvenlik fonksiyonudur. İlgili pişirme bölgesinin göstergesi **H** görünür.

Kumanda paneli

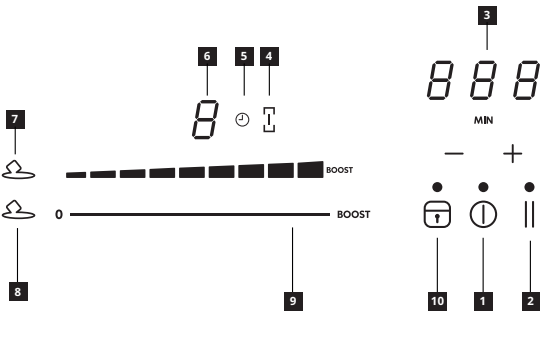

- 1 Yanar/Söner
- 2 Duraklatma işlevi tuşu
- 3 Zamanlayıcı kontrolü ve pişirme süresi göstergesi
- 4 "Köprü" işlevinin Simgesi
- 5 Zamanlayıcı Simgesi
- 6 Güç seviyesi göstergesi
- 7 Çözünme işlevi Simgesi
- 8 Çözünme işlevi tuşu
- 9 Kaydırmalı klavye
- 10 Kilit işlevi tuşu

İşlev

Boost işlevi

Her pişirme bölgesi maksimum 5 dakika için ek bir güç seviyesine ayarlanabilir.

Etkinleştirmek için: 4 pişirme bölgesinden birini seçin ve kaydırmalı klavyede "Boost" değerini seçin. İlgili gösterge **P** gösterir.

Devre dışı bırakmak için: Kaydırmalı klavyede diğer olası değerlerden birini seçin.

Çocuk güvenliği cihazı

Bu işlev cihazın kazara çalışmasını önler.

Etkinleştirmek için: Aynı anda **1** ve **10** basın, bırakın ve **1** basın.

Tüm göstergeler **U** gösterir. Açıklanan işlemler 10 saniye içinde tamamlanmalıdır.

Devre dışı bırakmak için: Aynı anda **1** ve **10** basın, bırakın ve **10** basın. Gösterdikleri tüm göstergeler **U** kaybolur. Açıklanan işlemler 10 saniye içinde tamamlanmalıdır.

Bloklama

Kazara değişiklik yapılmasını önlemek için ocak işlevlerini bloke etmek mümkündür, örneğin ocağı temizlemek için.

Etkinleştirmek için: **1** basın.

Devre dışı bırakmak için: **1** basın.

Pişirme bölgesi zamanlayıcı

Pişirme süreleri için alarmlı zamanlayıcı.

Etkinleştirmek için: Ocağı açın ve 4 pişirme bölgesinden birini seçin, sonra zamanlayıcıyı ayarlamak için "+" ve "-" tuşlarına basın. Pişirme

bölgesinin **U** sembolü yanacaktır.

Geri sayımı ayarlamak için "+" ve "-" tuşlarına tek tek basın. Ayar sırasında değerdeki artış ve azalma ayarlanacak süreye göre değişir.

Zamanlayıcı yönetimi kumanda alanındaki ekranda geri sayım gösterilir.

Ayarlanan zamanı onaylamak için 5 saniye boyunca hiçbir şeye dokunmayın.

Devre dışı bırakmak için: Geri sayım bitene kadar bekleyin veya zamanlayıcı değerlerini sıfırlayın ("+" ve "-" basın ve "-" ile sıfırlayın).

Zamanlayıcı (genel)

Genel kullanım için alarmlı zamanlayıcı.

Etkinleştirmek için: Ocağı açın, sonra zamanlayıcıyı ayarlamak için "+" ve "-" tuşlarına basın. Geri sayımı ayarlamak için "+" ve "-" tuşlarına tek tek basın. Ayar sırasında değerdeki artış ve azalma ayarlanacak süreye göre değişir. Zamanlayıcı yönetimi kumanda alanındaki ekranda geri sayım gösterilir.

Ayarlanan zamanı onaylamak için 5 saniye boyunca hiçbir şeye dokunmayın.

Devre dışı bırakmak için: Geri sayım bitene kadar bekleyin veya zamanlayıcı değerlerini sıfırlayın ("+" ve "-" basın ve "-" ile sıfırlayın).

Otomatik işlevi (ocaklar)

4 pişirme bölgesinden birini seçin ve kaydırmalı klavyede seçilen değeri (1'den 8'e kadar) 3 saniye basılı tutun. Ocak, önceden ayarlanan pişirme gücüne göre değişen bir süre boyunca maksimum güç tepe noktasında olacaktır, bu nedenle başlangıçta ayarlanan değerde

kalacaktır (1'den 8'e kadar).

Seviyesi	Maksimum güç süresi
1	40 saniye
2	72 saniye
3	120 saniye
4	176 saniye
5	256 saniye
6	432 saniye
7	120 saniye
8	192 saniye
9	Mevcut değil
Boost işlevi	Mevcut değil

Duraklatma işlevi

Bu işlev, kullanıcının kısa bir süre için ayrılması gerekiyorsa, tüm ocak ayarlarını "dondurur".

Duraklatma sırasında, tüm göstergeler **||** aşağıdakileri gösterir:

- Hiçbir pişirme bölgesinde enerji üretilmiyor.
- Tüm işlevler ve zamanlayıcı devre dışı.

Etkinleştirmek için: Ocak çalışırken en az 1 saniye **||** basılı tutun.

Devre dışı bırakmak için: En az 1 saniye **||** basılı tutun ve animasyon gösteren kaydırmalı klavye boyunca parmağınızı minimumdan maksimuma kaydırın.

Geri Çağırma İşlevi

Bu işlev, istemsiz bir durma durumunda ocağın çalışma ayarlarını hatırlamak için kullanılır **⓪**.

Ocak kapalıyken, ayarları geri almak için 6 saniye içinde **⓪** basın, ardından 6 saniye içinde **||** basın. İşlemi onaylamak için bir bip sesi duyulur.

Ocak kapalıyken, 6 saniye içinde tekrar açılmazsa, önceki işlevlerin ayarları kaybolur.

Çözünme işlevi tuşu

Etkinleştirmek için: 4 pişirme bölgesinden birini seçin ve **↺** basın. Seçili bölgenin **||** göstergesi görüntülenir.

Devre dışı bırakmak için: **↺** basın veya **⓪** basın.

Birleşik mod ("köprü" işlevi)

Bu işlev, 2 pişirme bölgesini beraber kullanmak üzere birbirine bağlamanızı ve tek ve daha büyük bir pişirme bölgesi olarak kontrol etmenizi sağlar. Bu, daha büyük tencere kullanımına olanak sağlar. Bu işlev yalnızca soldaki pişirme bölgeleri ile kullanılabilir. Etkinleştirmek için: Bir gösterge **||** belirene ve sembol **||** yanana kadar soldaki her iki klavyeye aynı anda basın.

Birleşik modda kullanılabilecek bölgenin gücünü ayarlamak için soldaki kaydırmalı klavyeyi kullanın.

Her iki pişirme alanında da sembol **||** yanar.

Devre dışı bırakmak için: Semboller **||** ve **||** kaybolana kadar "köprü" işlevini etkinleştirmek için kullanılan tuşlara aynı anda basın.

Önemli! Ocak, iki pişirme bölgesini birden kaplayan daha büyük bir tencere varlığını otomatik olarak algılar ancak "köprü" işlevi etkinleştirilmedikçe bölgeleri bağımsız olarak yönetir.

Teknik veriler

	Birim	Değer
Ürün Tipi		Entegre ocak
Boyutları	Genişlik	mm 780
	Derinlik	mm 520
	Yükseklik min./maks.	mm 54
Toplam Akış	W	7400

Parametre	Değer
Besleme gerilimi / frekans	220-240 V, 50 Hz; 220 V, 60 Hz 2N~ 380-415 V, 50 Hz; 2N~ 380 V, 60 Hz;
Cihazın ağırlığı	10,4 kg

Ocağın enerji verimliliği

Modelin Tanımlanması	UTNÄMND 304.678.22
Pişirme bölgesi sayısı	4
Birleştirilebilen pişirme bölgesi sayısı	1 - Sol
Pişirme teknolojisi	İndüksiyon
Birleştirilmiş pişirme bölgesinin boyutları	Sol 210 x 380 mm
Pişirme bölgesinin boyutları	Ön sol 210 x 190 mm
	Arka sol 210 x 190 mm
	Arka sağ Ø 200 mm
	Ön sağ Ø 160 mm
Birleştirilmiş pişirme bölgesi başına enerji tüketimi	192 Wh/kg
Pişirme bölgesi başına enerji tüketimi	Arka sağ 185 Wh/kg
	Ön sağ 187 Wh/kg
Ocağın enerji tüketimi (elektrikli işlev)	188 Wh/kg

Opis spotrebiča

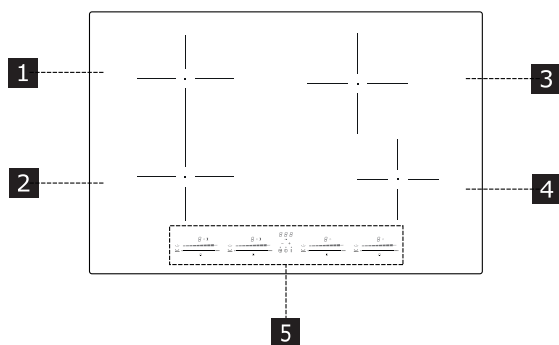

- 1 Samostatná varná zóna (210 x 190 mm) 2100 W, s funkciou Booster s výkonom 3000 W.
- 2 Samostatná varná zóna (210 x 190 mm) 2100 W, s funkciou Booster s výkonom 3000 W.
- 3 Samostatná varná zóna (200 mm) 2300 W, s funkciou Booster s výkonom 3000 W.
- 4 Samostatná varná zóna (160 mm) 1400W, s funkciou Booster s výkonom 2100W.
- 5 Ovládací panel
- 1 + 2 Varná zóna na kombinovanie (210 x 380 mm) 3000 W, s funkciou Booster s výkonom 3700 W.

Detekcia prítomnosti nádoby

Každá varná zóna je vybavená systémom, ktorý deteguje prítomnosť nádoby na varnej doske.

Systém detekcie dokáže rozoznať nádoby s feromagnetickým dnom vhodným na použitie na indukčných varných doskách.

Ak by ste nádobu zložili z dosky počas jej fungovania alebo ak by ste použili nevhodnú nádobu, na displeji sa zobrazí symbol .

Indikátor zvyškového tepla

Indikátor zvyškového tepla je bezpečnostná funkcia, ktorá signalizuje, že teplota povrchu varnej zóny je ešte vyššia alebo rovná 50 °C a pri dotyku rukou môže spôsobiť popálenie. Tlačidlo príslušnej varnej zóny je označené symbolom **H**.

Ovládací panel

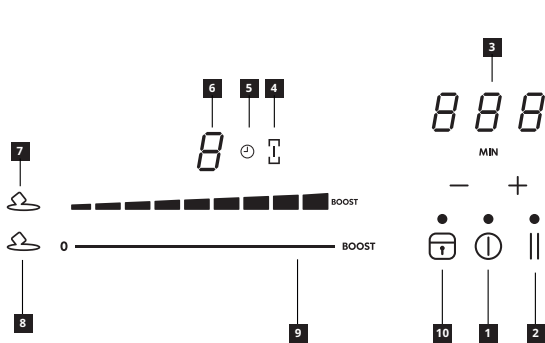

- 1 Zapnuté/Vypnuté
- 2 Tlačidlo funkcie prestávky
- 3 Ovládač časomera a indikátor času varenia
- 4 Symbol funkcie „premostenie“
- 5 Symbol časomera
- 6 Indikátor úrovne výkonu
- 7 Symbol funkcie roztápania
- 8 Tlačidlo funkcie roztápania
- 9 Posuvný tlačidlový panel
- 10 Tlačidlo funkcie blokovania

Funkcie

Funkcia Boost

Každá varná zóna sa dá nastaviť na úroveň doplnkového výkonu na maximálne 5 minút.

Zapnutie: zvolte jednu zo 4 varných zón a zvolte hodnotu „Boost“ na posuvnom tlačidlovom paneli. Na príslušnom tlačidle sa zobrazí .

Vypnutie: zvolte jedno z ďalších hodnôt dostupných na posuvnom tlačidlovom paneli.

Detská poistka

Táto funkcia bráni náhodnému zapnutiu spotrebiča.

Zapnutie: súčasne stlačte a , uvoľnite a znovu stlačte .

Všetky tlačidlá zobrazujú . Opísané úkony musíte dokončiť do 10 sekúnd.

Vypnutie: súčasne stlačte a , uvoľnite a znovu stlačte .

Zo všetkých tlačidiel, ktoré zobrazujú , zmizne nápis. Opísané úkony musíte dokončiť do 10 sekúnd.

Zablokovanie

Funkcie varnej dosky počas jej používania sa dajú zablokovať, aby ste zabránili náhodným modifikáciám, napríklad, pri čistení varnej dosky.

Zapnutie: stlačte .

Vypnutie: stlačte .

Časomer varných zón

Časomer s alarmom pri príprave jedál.

Zapnutie: varnú dosku zapnite a vyberte jednu zo 4 varných zón, potom stláčaním „+“ a „-“ nastavte časomer. Symbol varnej zóny sa rozsvieti.

Stlačte jednotlivito „+“ a „-“, aby ste nastavili odpočítavanie času.

Zvýšenie alebo zníženie hodnoty počas nastavovania sa mení v závislosti od doby, ktorú chcete nastaviť. Displej v oblasti ovládačov riadenia časomera zobrazuje odpočítavanie času.

5 sekúnd sa nedotýkajte žiadneho tlačidla, aby sa potvrdil nastavený čas.

Vypnutie: počkajte na ukončenie odpočítavania alebo vynulujte hodnotu na časomere (stlačte „+“ a „-“ a vynulujte použitím „-“).

Časomer (všeobecne)

Časomer s alarmom na všeobecné použitie.

Zapnutie: varnú dosku zapnite, potom stláčaním „+“ a „-“ nastavte časomer. Stlačte jednotlivito „+“ a „-“, aby ste nastavili odpočítavanie času. Zvýšenie alebo zníženie hodnoty počas nastavovania sa mení v závislosti od doby, ktorú chcete nastaviť. Displej v oblasti ovládačov riadenia časomera zobrazuje odpočítavanie času.

5 sekúnd sa nedotýkajte žiadneho tlačidla, aby sa potvrdil nastavený čas. Vypnutie: počkajte na ukončenie odpočítavania alebo vynulujte hodnotu na časomere (stlačte „+“ a „-“ a vynulujte použitím „-“).

Automatická prevádzka (varné dosky)

Zvoľte jednu zo 4 varných zón, stlačte a 3 sekundy podržte stlačenú zvolenú hodnotu (1 až 8) na posuvnom tlačidlovom paneli. Varná doska bude fungovať s vrcholným maximálnym výkonom počas doby, ktorá sa mení v závislosti od predtým nastaveného typu varenia, potom ostane zapnutá na hodnote, ktorá bola nastavená na začiatku (1 až 8).

výkonu	Doba maximálneho výkonu
1	40 sekúnd
2	72 sekúnd
3	120 sekúnd
4	176 sekúnd
5	256 sekúnd
6	432 sekúnd
7	120 sekúnd
8	192 sekúnd
9	nie je k dispozícii
Funkcia Boost	nie je k dispozícii

Funkcia prestávky

Táto funkcia „zmrazí“ všetky nastavenia varnej dosky, pokiaľ sa osoba, ktorá ju používa, musí na krátko vzdialiť.

Počas prestávky bude na všetkých tlačidlách zobrazené **||**, čo signalizuje, že:

- Žiadna z varných zón neprodukuje žiadnu energiu
- Všetky funkcie a časomer sú vypnuté.

Zapnutie: keď je zapnutá varná doska, stlačte a aspoň 1 sekundu podržte stlačené tlačidlo **||**.

Vypnutie: stlačte a aspoň 1 sekundu podržte stlačené tlačidlo **||** a posuňte prst po posuvnom tlačidlovom paneli, na ktorom sa zobrazuje animácia, z minima na maximum.

Funkcia obnovy

Táto funkcia sa používa na obnovu všetkých funkčných nastavení varnej dosky pri nechcenom vypnutí použitím **⓪**.

Keď je varná doska vypnutá, obnovte nastavenia tak, že do 6 sekúnd stlačíte tlačidlo **⓪**, potom do 6 sekúnd stlačte tlačidlo **||**. Úkon sa potvrdí pípnutím.

Keď je varná doska vypnutá, pokiaľ ju znovu nezapnete do 6 sekúnd, predchádzajúce nastavenia funkcií sa stratia.

Tlačidlo funkcie roztápania

Zapnutie: zvoľte jednu zo 4 varných zón a stlačte **☞**.

Na tlačidlo zvolenej zóny sa zobrazí **☞**.

Vypnutie: stlačte **☞** alebo stlačte **⓪**.

Kombinovaný režim (funkcia „premostenie“)

Táto funkcia umožňuje prepojiť 2 varné zóny, aby sa dali používať a ovládať ako samostatná a väčšia varná zóna. Táto funkcia umožňuje používať väčšie nádoby.

Túto funkciu môžete používať výhradne s varnými zónami vľavo.

Zapnutie: súčasne stlačte oba posuvné tlačidlové panely vľavo, kým sa na tlačidle nezobrazí **||** a nerozsvieti sa symbol **☞**.

Na nastavenie výkonu zóny, ktorá sa dá použiť v kombinovanom režime, použite posledný posuvný tlačidlový panel vľavo.

Na obidvoch varných zónach sa rozsvieti symbol **☞**.

Vypnutie: stlačte súčasne tlačidlá použité na zapnutie funkcie

„premostenia“, kým nezmiznú symboly **||** a **☞**.

Dôležité upozornenie! Varná doska automaticky rozpozná prítomnosť väčšej nádoby, ktorá zaberá dve varné zóny, ale pokiaľ nebola zapnutá funkcia „premostenia“, bude tieto zóny riadiť nezávisle.

Technické údaje

	Jednotka	Hodnota
Typ výrobku		Integrovaná varná doska
Rozmery	Šírka	mm 780
	Hĺbka	mm 520
	Výška min./max	mm 54
Celkový výkon	W	7400

Parameter	Hodnota
Napájacie napätie a frekvencia	220 – 240 V, 50 Hz; 220 V, 60 Hz 2N~ 380 – 415 V, 50 Hz; 2N~ 380 V, 60 Hz;
Hmotnosť spotrebiča	10,4 kg

Energetická účinnosť varnej dosky

Identifikačné číslo modelu	UTNÁMND 304.678.22
Počet varných zón	4
Počet varných zón na kombinovanie	1 – Vľavo
Technológia varenia	Indukčná
Rozmery varnej zóny na kombinovanie	Vľavo 210 x 380 mm
Rozmery varnej zóny	Predná vľavo 210 x 190 mm
	Zadná vľavo 210 x 190 mm
	Zadná vpravo Ø 200 mm
	Predná vpravo Ø 160 mm
Spotreba energie varnej zóny na kombinovanie	192 Wh/kg
Spotreba energie varnej zóny	Zadná vpravo 185 Wh/kg
	Predná vpravo 187 Wh/kg
Spotreba energie varnej dosky (fungovanie pri elektrickom napájaní)	188 Wh/kg

Gaminio aprašymas

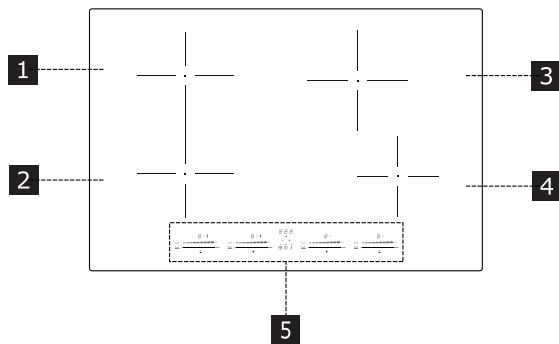

- 1 Viena maisto gaminimo vieta (210 x 190 mm) 2100W, su greitu įkaitinimu 3000W.
 - 2 Viena maisto gaminimo vieta (210 x 190 mm) 2100W, su greitu įkaitinimu 3000W.
 - 3 Viena maisto gaminimo vieta (200 mm) 2300W, su greitu įkaitinimu 3000W.
 - 4 Viena maisto gaminimo vieta (160 mm) 1400W, su greitu įkaitinimu 2100W.
 - 5 Valdymo skydelis
- 1 + 2 Tiltos maisto gaminimo vieta (210 x 380 mm) 3000W, su greitu įkaitinimu 3700W.

Puodo aptikimas

Kiekvienoje maisto gaminimo vietoje yra įrengta keptuvės aptikimo sistema. Keptuvės aptikimo sistema atpažįsta magnetinio pagrindo keptuves, kurios gali būti naudojamos su indukcinėmis kaitlentėmis. Jei naudojimo metu keptuvė nuimama arba naudojama netinkama keptuvė, ekrane rodomas simbolis

Likutinio karščio indikatorius

Likusios šilumos indikatorius yra saugos funkcija, rodanti, kad maisto gaminimo vietos temperatūra yra 50° C ar aukštesnė; palietus ją ranka gali atsirasti nudegimų. Atitinkamos maisto gaminimo vietos skaitmuo rodo **H**.

Valdymo skydelis

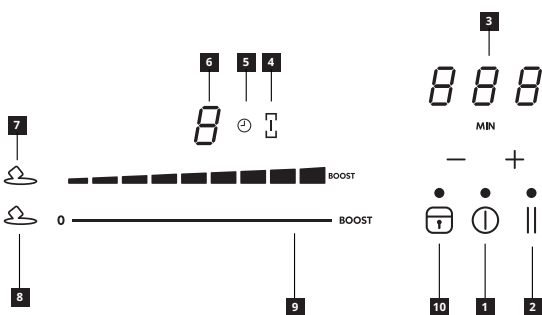

- 1 Įjungta / išjungta
- 2 Pauzės funkcijos mygtukas
- 3 Laikmačio valdymo ir maisto gaminimo laiko indikatorius
- 4 Tiltos simbolis
- 5 Laikmačio simbolis
- 6 Galios lygio indikatorius
- 7 Tirpinimo funkcijos simbolis
- 8 Tirpinimo funkcijos mygtukas
- 9 Slinkties klaviatūra
- 10 Užrakinimo funkcijos mygtukas

Funkcijos

Greitas įkaitinimas

Galima nustatyti kiekvienos maisto gaminimo vietos papildomą galios lygį ne daugiau nei 5 minutėms.

Įjungimas: pasirinkite vieną iš 4 maisto gaminimo vietų ir pasirinkite greito įkaitinimo reikšmę slinkties klaviatūroje. Atitinkamas skaitmuo rodo **P**.

Išjungimas: pasirinkite vieną iš galimų reikšmių slinkties klaviatūroje.

Apsauga nuo vaikų

Ši funkcija apsaugo nuo netyčinio įrenginio veikimo.

Įjungimas: vienu metu paspauskite ir , atleiskite ir dar kartą paspauskite .

Visuose ekranuose rodoma . Nurodyti veiksmai turi būti atlikti per 10 sekundžių.

Išjungimas: vienu metu paspauskite ir , atleiskite ir dar kartą paspauskite .

Visi skaitmenys rodo užgęstąjį . Nurodyti veiksmai turi būti atlikti per 10 sekundžių.

Užrakinimas

Galima užrakinti kaitlentės funkcijas jos naudojimo metu, siekiant išvengti netyčinių pakeitimų, pavyzdžiui, valant kaitlentę.

Įjungimas: paspauskite .

Išjungimas: paspauskite .

Maisto gaminimo vietų laikmatis

Laikmatis su maisto gaminimo laiko signalu.

Įjungimas: įjunkite kaitlentę ir pasirinkite vieną iš 4 maisto gaminimo vietų, spauskite "+" ir "-", kad nustatytumėte laikmatį. Užsidega maisto gaminimo vietos simbolis .

Atskirai spauskite "+" ar "-", kad nustatytumėte atgalinį skaičiavimą.

Laiko padidėjimas ir sumažėjimas nustatymo metu kinta priklausomai nuo nustatyto laiko. Laikmačio valdymo komandų srities ekranuose rodomas atgalinis skaičiavimas.

Nelieskite nei vieno mygtuko 5 sekundes, kad patvirtintumėte laiką.

Išjungimas: palaukite iki atgalinio skaičiavimo pabaigos arba nustatykite laikmačio reikšmę ties nuliu (spauskite "+" ir "-" ir nustatykite nulį su "-").

Laikmatis (bendras)

Laikmatis su signalu bendram naudojimui.

Įjungimas: įjunkite kaitlentę, spauskite "+" ir "-", kad nustatytumėte laikmatį. Atskirai spauskite "+" ar "-", kad nustatytumėte atgalinį skaičiavimą. Laiko padidėjimas ir sumažėjimas nustatymo metu kinta priklausomai nuo nustatyto laiko. Laikmačio valdymo komandų srities ekranuose rodomas atgalinis skaičiavimas.

Nelieskite nei vieno mygtuko 5 sekundes, kad patvirtintumėte laiką.

Išjungimas: palaukite iki atgalinio skaičiavimo pabaigos arba nustatykite laikmačio reikšmę ties nuliu (spauskite "+" ir "-" ir nustatykite nulį su "-").

Automatinės funkcijos (kaitlentės)

Pasirinkite vieną iš 4 maisto gaminimo vietų ir nuspauskite bei 3 sekundes laikykite pasirinktą reikšmę (nuo 1 iki 8) slinkties klaviatūroje.

Kaitlentė veiks maksimalia galia tokį laiką, kuris priklauso nuo anksčiau nustatytos maisto gaminimo galios, o vėliau veiks pagal pradžioje nustatytą reikšmę (nuo 1 iki 8).

Galia	Maksimalios galios laikas
1	40 sekundžių
2	72 sekundės
3	120 sekundžių
4	176 sekundės
5	256 sekundės
6	432 sekundės
7	120 sekundžių
8	192 sekundės
9	nėra
Greitas įkaitinimas	nėra

Pauzės funkcija

Ši funkcija sustabdo visus kaitlentės nustatymus, jei kaitlentę naudojantis asmuo turi trumpam išeiti.

Pauzės metu visi skaitmenys rodo **H**, kuris reiškia, kad:

- Nei viena maisto gaminimo vieta nenaudoja energijos.
- Visos funkcijos ir laikmatis yra išjungti

Įjungimas: veikiant kaitlentei, paspauskite ir laikykite **||** bent 1 sekundę.

Išjungimas: paspauskite ir laikykite **||** bent 1 sekundę ir perbraukite pirštu nuo minimalios iki maksimalios reikšmės per slinkties klaviatūrą, kurioje rodoma animacija.

Prisiminimo funkcija

Ši funkcija yra naudojama visų kaitlentės funkcijų nustatymų priminimui, įvykus netyčiam išjungimui naudojant **⓪**.

Jei kaitlentė yra išjungta ir jūs norite atkurti ankstesnius nustatymus, spauskite **⓪** per 6 sekundes ir spauskite **||** per 6 sekundes.

Pytelėjimas patvirtina veiksmą.

Jei kaitlentė yra išjungta ir neįjungiama per 6 sekundes, ankstesni funkcijų nustatymai bus išvalyti.

Tirpinimo funkcija Įjungimas: pasirinkite vieną iš 4 maisto gaminimo vietų ir spauskite **☞**.

Pasirinktos vietos skaitmuo rodytų **☞**.

Išjungimas: spauskite **☞** arba spauskite **⓪**.

Tilto funkcija

Ši funkcija leidžia sujungti 2 maisto gaminimo vietas, kad jos būtų valdomos kaip viena didelė maisto gaminimo vieta. Tai reiškia, kad jūs galite naudoti didesnes keptuves.

Ši funkcija gali būti naudojama tik kairės pusės maisto gaminimo vietoms.

Įjungimas: vienu metu spauskite abi kairės pusės slinkties klaviatūras, kol skaitmuo rodytų **||** ir užsidegs simbolis **☞**.

Jei norite nustatyti tilto vietos galią, naudokite toliausiai kairėje esančią slinkties klaviatūrą.

Užsidegs abiejų maisto gaminimo vietų simbolis **☞**.

Išjungimas: vienu metu spauskite tilto įjungimui panaudotus mygtukus, kol simboliai **||** ir **☞** išnyks.

Svarbu! Kaitlentė automatiškai nustato didesnę keptuvę, užimančią dvi maisto gaminimo vietas, tačiau šios vietos bus naudojamos atskirai, kol neįjungsitė tilto funkcijos.

Kaitlentės techniniai duomenys

		Įrenginys	Reikšmė
Produkto tipas			Įmontuojama kaitlentė
Matmenys	Plotis	mm	780
	Gylis	mm	520
	Min./maks. aukštis	mm	54
Bendras galingumas		W	7400

Parametras	Reikšmė
Elektros įtampa/ dažnis	220-240 V, 50 Hz; 220 V, 60 Hz 2N~ 380-415 V, 50 Hz; 2N~ 380 V, 60 Hz;
Įrenginio svoris	10,4 kg

Kaitlentės energijos efektyvumas

		UTNÄMND 304.678.22
Modelio identifikatorius		
Maisto gaminimo vietų skaičius		4
Tilto maisto gaminimo vietų skaičius		1 - kairėje
Maisto gaminimo technologija		Indukcija
Tilto maisto gaminimo vietos matmenys		Kairėje 210 x 380 mm
Maisto gaminimo vietos matmenys		Kairė priekinė 210 x 190 mm
		Kairė galinė 210 x 190 mm
		Dešinė galinė Ø 200 mm
		Dešinė priekinė Ø 160 mm
Tilto maisto gaminimo vietos energijos suvartojimas		192 Wh/kg
Maisto gaminimo vietos energijos suvartojimas		Dešinė galinė 185 Wh/kg
		Dešinė priekinė 187 Wh/kg
Kaitlentės energijos suvartojimas (maisto gaminimas elektra)		188 Wh/kg

Опис приладу

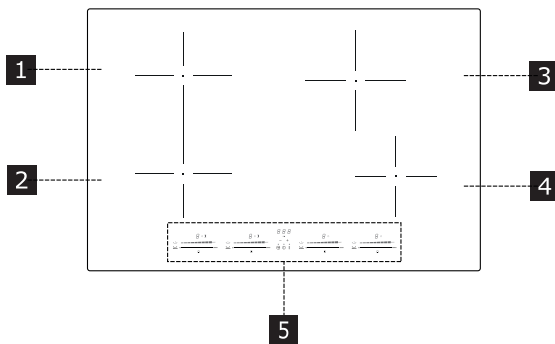

- 1 Одиначна зона приготування (210 x 190 мм) 2100 Вт, із підсиленням потужності («бустером») - 3000 Вт.
 - 2 Одиначна зона приготування (210 x 190 мм) 2100 Вт, із підсиленням потужності («бустером») - 3000 Вт.
 - 3 Одиначна зона приготування (200 мм) 2300 Вт, із підсиленням потужності («бустером») - 3000 Вт.
 - 4 Одиначна зона приготування (160 мм) 1400 Вт, із підсиленням потужності («бустером») - 2100 Вт.
 - 5 Панель керування
- 1 + 2 Поєднана зона приготування (210 x 380 мм) 3000 Вт, із підсиленням потужності («бустером») - 3700 Вт.

Виявлення посуду

Кожна зона приготування має датчик посуду. Датчик посуду розпізнає посуд із намагнічуваним дном, сумісний із індукційними варильними поверхнями. Якщо під час роботи приладу зняти посуд або поставити непридатний посуд, на екрані відображається символ .

Індикатор залишкового тепла

Індикатор залишкового тепла є захисною функцією і вказує на те, що поверхня зони приготування все ще має температуру 50° С або вище і може спричинити опіки, якщо до неї торкнутися незахищеними руками. На сенсори відповідної зони приготування відображається .

Панель керування

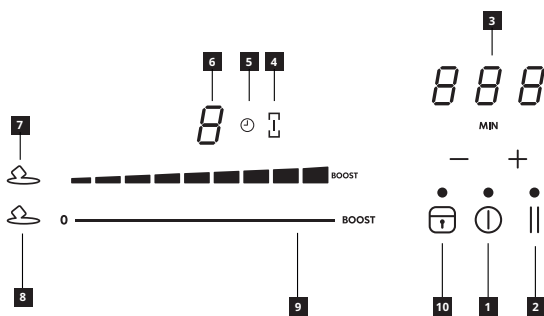

- 1 Вмикання/вимикання
- 2 Кнопка паузи
- 3 Керування таймером та індикатор часу приготування
- 4 Символ з'єднання
- 5 Символ таймера
- 6 Індикатор рівня потужності
- 7 Символ функції розтоплення
- 8 Кнопка функції розтоплення
- 9 Клавіатура з прокручуванням
- 10 Кнопка функції блокування

Функції

Підсилення потужності



Для кожної зони приготування можна встановити додатковий рівень потужності на період не довше 5 хвилин.

Для вмикання: виберіть одну з 4 зон приготування і виберіть значення «Boost» на клавіатурі з прокручуванням. На відповідному сенсори відобразиться .



Для вимикання: виберіть одне з інших доступних значень на клавіатурі з прокручуванням.

Блокування від дітей

Ця функція виключає випадкове використання приладу.

Для вмикання: одночасно натисніть  та , відпустіть і натисніть  знову.

Усі сенсори відображають . Вказані операції необхідно виконати протягом 10 секунд.

Для вимикання: одночасно натисніть  та , відпустіть і натисніть  знову.

Усі сенсори, які відображають , вмикаються. Вказані операції необхідно виконати протягом 10 секунд.

Блокування

Під час використання варильної поверхні існує можливість блокування її функції для уникання випадкової зміни налаштувань. Це може бути потрібним, наприклад, щоб почистити прилад.

Для вмикання: натисніть .

Для вимикання: натисніть .

Таймери зон приготування

Таймер із сигналом попередження для визначення часу приготування.

Для вмикання: увімкніть варильну поверхню, виберіть одну з 4 зон приготування і натисніть «+» та «-» для налаштування таймера. Вмикається символ  для зони приготування.

Натискайте «+» або «-» окремо для встановлення часу зворотного відліку. Збільшення та зменшення часу під час налаштування залежить від періоду часу, який необхідно встановити. На дисплеї в зоні керування таймером відображається зворотній відлік. Щоб підтвердити встановлений час, не торкайтеся нічого протягом 5 секунд.

Для вимикання: дочекайтеся завершення зворотного відліку або встановіть значення таймера на нуль (натисніть «+» та «-» і встановіть нуль за допомогою «->»).

Таймер (загальний)

Зворотній відлік із сигналом попередження для загального використання.

Для вмикання: увімкніть варильну поверхню і натисніть «+» та «-» для налаштування таймера. Натискайте «+» або «-» окремо для встановлення часу зворотного відліку. Збільшення та зменшення часу під час налаштування залежить від періоду часу, який необхідно встановити. На дисплеї в зоні керування таймером відображається зворотній відлік.

Щоб підтвердити встановлений час, не торкайтеся нічого протягом 5 секунд.

Для вимикання: дочекайтеся завершення зворотного відліку або встановіть значення таймера на нуль (натисніть «+» та «-» і встановіть нуль за допомогою «>»).

Автоматична функція (варильна поверхня)

Виберіть одну з 4 зон приготування і натисніть її утримуйте протягом 3 секунд вибране значення (від 1 до 8) на клавіатурі з прокручуванням. Вмикається максимальна потужність, час дії якої залежить від раніше встановленої потужності для приготування, після чого вмикається встановлений рівень потужності (від 1 до 8).

Потужність	Час із максимальною потужністю
1	40 секунд
2	72 секунди
3	120 секунд
4	176 секунд
5	256 секунд
6	432 секунди
7	120 секунд
8	192 секунди
9	недоступно
Підсилення потужності	недоступно

Функція паузи

Ця функція зупиняє всі налаштування варильної поверхні, якщо користувачу необхідно відійти на деякий час.

Під час паузи на всіх сенсорах відображається **||**, що вказує на наступне:

- На жодній із зон приготування не споживається енергія.
- Усі функції та таймер вимкнуті

Для вмикання: коли варильна поверхня працює, натисніть та утримуйте **||** протягом 1 секунди чи більше.

Для вимикання: натисніть та утримуйте **||** протягом 1 секунди чи більше і потім проведіть пальцем від мінімального значення до максимального на клавіатурі з прокручуванням, відповідно до анімаційної підказки.

Функція повторного запуску

Ця функція використовується для відновлення налаштувань всіх функцій варильної поверхні у разі випадкового вимикання за допомогою **⓪**.

Коли варильна поверхня вимкнена, щоб відновити попередні налаштування натисніть **⓪** впродовж 6 секунд, і потім натисніть **||** впродовж 6 секунд. Ця операція підтверджується звуковим сигналом. Коли варильна поверхня вимкнена, якщо її не ввимкнути знову протягом 6 секунд, попередні налаштування функцій будуть втрачені.

Функція розтоплення

Для вмикання: виберіть одну з 4 зон приготування і натисніть **☺**. Сенсор вибраної зони відобразить **☺**. Для вимикання: натисніть **☺** або **⓪**.

Функція з'єднання

Завдяки функції з'єднання можна вмикати 2 зони приготування для їхнього одночасного регулювання в якості однієї великої зони приготування. Це дозволяє використовувати посуд більшого розміру. Ця функція доступна лише для лівих зон приготування.

Для вмикання: одночасно натисніть обидві ліві клавіатури з прокручуванням, доки на сенсорі не буде відобразитися **||** і не ввимкнеться символ **☺**.

Щоб встановити потужність поєднаної зони використовуйте ліву клавіатуру з прокручуванням, розташовану ближче до краю.

Для обох зон приготування вмикається символ **☺**. Для вимикання: одночасно натисніть кнопки, які використовувалися для створення з'єднання, доки не зникнуть символи **||** та **☺**.

Важливо! Варильна поверхня автоматично розпізнає посуд великого розміру, який займає дві зони приготування, але вона керує ними незалежно, поки не буде ввимкнена функція з'єднання.

Технічні характеристики варильної поверхні

		Одиниця вимірювання	Значення
Тип приладу			Вбудована варильна поверхня
Габарити	Ширина	мм	780
	Глибина	мм	520
	Мін./макс. висота	мм	54
Загальна потужність		Вт	7400

Параметр	Значення
Напруга/частота живлення	220-240 В, 50 Гц; 220 В, 60 Гц 2N~ 380-415 В, 50 Гц; 2N~ 380 В, 60 Гц
Вага приладу	10,4 кг

Енергоефективність варильної поверхні

		UTNÄMND 304.678.22
Ідентифікатор моделі		
Кількість зон приготування		4
Кількість поєднаних зон приготування		1 - Ліва
Технологія приготування		Індукція
Розмір поєднаної зони приготування		Ліва, 210 x 380 мм
Розмір зони приготування		Ліва передня 210 x 190 мм
		Ліва задня 210 x 190 мм
		Права задня Ø 200 мм
		Права передня Ø 160 мм
Енергоспоживання поєднаною зоною приготування		192 Вт год/кг
Енергоспоживання зоною приготування		Права задня 185 Вт год/кг
		Права передня 187 Вт год/кг
Енергоспоживання варильної поверхні (приготування із використанням електрики)		188 Вт год/кг

Popis výrobku

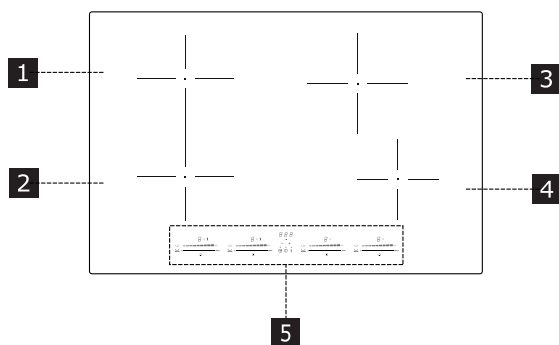

- 1 Samostatná varná zóna (210 x 190 mm) 2100 W, s funkcí Booster 3000 W.
- 2 Samostatná varná zóna (210 x 190 mm) 2100 W, s funkcí Booster 3000 W.
- 3 Samostatná varná zóna (200 mm) 2300 W, s funkcí Booster 3000 W.
- 4 Samostatná varná zóna (160 mm) 1400W, s funkcí Booster 2100W.
- 5 Ovládací panel
- 1 + 2 Kombinovatelná varná zóna (210 x 380 mm) 3000 W, s funkcí Booster 3700 W.

Detekce přítomnosti hrnce

Každá varná zóna je vybavena systémem, který detekuje přítomnost hrnce na varné ploše.

Detekční systém je schopen rozeznat hrnce s magnetizovatelným dnem, které jsou vhodné pro použití na indukčních varných plochách.

Jestliže hrnec během vaření odstraníte nebo jestliže použijete nevhodný hrnec, na displeji se objeví symbol .

Indikátor zbytkové teploty

Indikátor zbytkové teploty je bezpečnostní funkce, která signalizuje, že povrch varné zóny má ještě teplotu vyšší nebo rovnou 50°C, a při dotyku holýma rukama by tedy mohl způsobit popáleniny. Digit odpovídající varné zóny indikuje **H**.

Ovládací panel

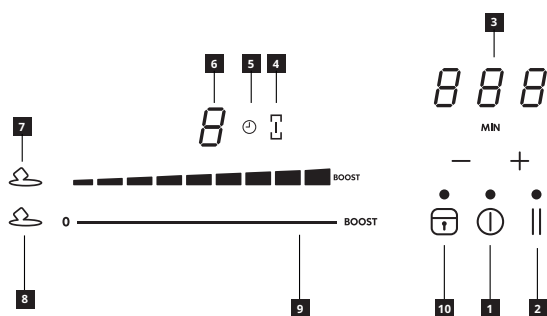

- 1 Zapnuto/Vypnuto
- 2 Tlačítko funkce Pozastavení
- 3 Ovládání časovače a indikátoru doby vaření
- 4 Symbol funkce „přemostění“
- 5 Symbol časovače
- 6 Indikátor stupně výkonu.
- 7 Symbol funkce Rozpuštění/Rozmrazení
- 8 Tlačítko funkce Rozpuštění/Rozmrazení
- 9 Posuvná klávesnice
- 10 Tlačítko funkce Zablokování

Funkce

Funkce Boost

Každá varná zóna může být nastavena na přídatnou úroveň výkonu maximálně na 5 minut.

Pro aktivaci: zvolte jednu ze 4 varných zón a zvolte hodnotu „Boost“ na posuvné klávesnici. Odpovídající digit indikuje **B**.

Pro deaktivaci: zvolte jednu z dalších možných hodnot na posuvné klávesnici.

Zařízení dětské pojistky

Tato funkce zabraňuje náhodnému spuštění přístroje.

Pro aktivaci: stiskněte současně a , uvolněte je a stiskněte znovu . Všechny digity indikují **L**. Výše popsané úkony musí být provedeny do 10 sekund.

Pro deaktivaci: stiskněte současně a , uvolněte je a stiskněte znovu . Všechny digity, které indikují **L**, zmizí. Výše popsané úkony musí být provedeny do 10 sekund.

Zablokování

Funkce varné plochy je možné zablokovat, aby nemohlo dojít k náhodným změnám, například při čištění varné plochy.

Pro aktivaci: stiskněte .

Pro deaktivaci: stiskněte .

Časovač varných zón

Časovač s alarmem pro doby vaření.

Pro aktivaci: zapněte varnou plochu a zvolte jednu ze 4 varných zón, poté stiskněte „+“ a „-“ pro nastavení časovače. Symbol varné zóny se rozsvítí.

Stiskněte samostatně „+“ nebo „-“ pro nastavení odpočítávání. Zvýšení a snížení hodnoty během nastavení se liší podle doby k nastavení. Displej v oblasti ovladačů časovače zobrazuje odpočítávání.

Ničeho se nedotýkejte po 5 sekund pro potvrzení nastavené doby.

Pro deaktivaci: počkejte na konec odpočítávání nebo vynulujte hodnoty časovače (stiskněte „+“ a „-“ a vynulujte pomocí „-“).

Časovač (obecný)

Časovač s alarmem pro obecné použití.

Pro aktivaci: zapněte varnou plochu a poté stiskněte „+“ a „-“ pro nastavení časovače. Stiskněte samostatně „+“ nebo „-“ pro nastavení odpočítávání. Zvýšení a snížení hodnoty během nastavení se liší podle doby k nastavení. Displej v oblasti ovladačů časovače zobrazuje odpočítávání.

Ničeho se nedotýkejte po 5 sekund pro potvrzení nastavené doby.

Pro deaktivaci: počkejte na konec odpočítávání nebo vynulujte hodnoty časovače (stiskněte „+“ a „-“ a vynulujte pomocí „-“).

Automatická funkce (varné plochy)

Zvolte jednu ze 4 varných zón, stiskněte zvolenou hodnotu (1 až 8) na posuvné klávesnici a podržte ji stisknutou po dobu 3 sekund. Varná plocha bude mít maximální výkonovou špičku po dobu, která se může lišit podle předem nastaveného výkonu vaření, poté zůstane na hodnotě nastavené na začátku (1 až 8).

Výkon	Doba při maximálním výkonu
1	40 sekund
2	72 sekund
3	120 sekund
4	176 sekund
5	256 sekund
6	432 sekund
7	120 sekund
8	192 sekund
9	není k dispozici
Funkce Boost	není k dispozici

Funkce Pozastavení

Tato funkce „zmrazí“ všechna nastavení varné plochy, pokud se osoba, která ji používá, potřebuje na určitou dobu vzdálit.

Během pozastavení všechny digity indikují **||**, což označuje, že:

- V žádné z varných zón nevzniká energie
- Všechny funkce a časovač jsou deaktivovány.

Pro aktivaci: se spuštěnou varnou plochou stiskněte **||** a podržte je stisknuté po dobu alespoň 1 sekundy.

Pro deaktivaci: stiskněte **||**, podržte je stisknuté po dobu alespoň 1 sekundy a posuňte se prstem z minima na maximum po posuvné klávesnici, která zobrazuje animaci.

Funkce obnovy

Tato funkce se používá pro obnovení funkčních nastavení varné plochy v případě náhodného zastavení pomocí **⓪**.

S vypnutou varnou plochou stiskněte **⓪** do 6 sekund pro obnovení nastavení, poté stiskněte **||** do 6 sekund. Zazní zvukový signál pro potvrzení operace.

Pokud nebude varná plocha po vypnutí znovu zapnuta do 6 sekund, ztratí se nastavení předchozích funkcí.

Tlačítko funkce Rozpuštění/Rozmrazení

Pro aktivaci: zvolte jednu ze 4 varných zón a stiskněte **☞**.

Digit zvolené zóny indikuje **☞**

Pro deaktivaci: stiskněte **☞** nebo stiskněte **⓪**.

Kombinovaný režim (funkce „přemostění“)

Tato funkce umožňuje propojit 2 varné zóny a používat a ovládat je jako jednu větší varnou zónu. To umožňuje použití větších hrnců.

Tuto funkci lze používat výhradně s varnými zónami na levé straně.

Pro aktivaci: stiskněte současně obě klávesnice na levé straně a držte je stisknuté, dokud jeden digit nebude indikovat **||** a symbol **☞** se nerozsvítí.

Pro nastavení výkonu zóny, která může být použita v kombinovaném režimu, použijte poslední posuvnou klávesnici na levé straně.

V obou varných zónách se rozsvítí symbol **☞**.

Pro deaktivaci: stiskněte současně tlačítka použitá pro aktivaci funkce „přemostění“ a podržte je, dokud symboly **||** a **☞** nezmizí.

Důležité! Varná plocha automaticky rozpozná přítomnost většího hrnce, který zabírá dvě varné zóny, ale tyto zóny bude řídit samostatně, pokud nebude aktivována funkce „přemostění“.

Technické údaje

	Jednotka	Hodnota
Typ výrobku		Vestavná varná plocha
Rozměry	Šířka	mm 780
	Hloubka	mm 520
	Výška min/max	mm 54
Celkový výkon	W	7400

Parametr	Hodnota
Napájecí napětí/ frekvence	220-240 V, 50 Hz; 220 V, 60 Hz 2N~ 380-415 V, 50 Hz; 2N~ 380 V, 60 Hz;
Hmotnost přístroje	10,4 kg

Energetická účinnost varné plochy

Identifikace modelu	UTNÄMND 304.678.22
Počet varných zón	4
Počet kombinovatelných varných zón	1 - Levá
Technologie vaření	Indukční
Rozměry kombinovatelné varné zóny	Levá 210 x 380 mm
Rozměry varné zóny	Levá přední 210 x 190 mm
	Levá zadní 210 x 190 mm
	Pravá zadní Ø 200 mm
	Pravá přední Ø 160 mm
Spotřeba energie pro kombinovatelnou varnou zónu	192 Wh/kg
Spotřeba energie pro varnou zónu	Pravá zadní 185 Wh/kg
	Pravá přední 187 Wh/kg
Spotřeba energie varné plochy (elektrické fungování)	188 Wh/kg

A készülék bemutatása

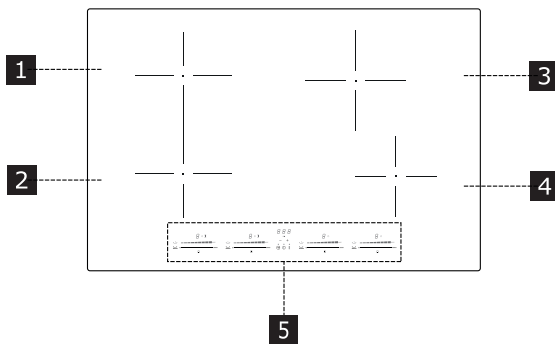

- 1 Szimpla főzőzóna (210 x 190 mm) 2100 W, Booster (3000 W) funkcióval.
 - 2 Szimpla főzőzóna (210 x 190 mm) 2100 W, Booster (3000 W) funkcióval.
 - 3 Szimpla főzőzóna (200 mm) 2300 W, Booster (3000 W) funkcióval.
 - 4 Szimpla főzőzóna (160 mm) 1400W, Booster (2100W) funkcióval.
 - 5 Kezelőpanel
- 1 + 2 Egyesíthető főzőzóna (210 x 380 mm) 3000 W, Booster (3700 W) funkcióval.

Az edény jelenlétének érzékelése

Mindegyik főzőzónához tartozik egy rendszer, amely érzékeli a főzőlapon helyezett edény jelenlétét.

Az edényérzékelő rendszer felismeri az indukciós főzőlapon történő használatra alkalmas mágnesezhető edény fenéklapját.

Ha működés közben eltávolítják az edényt, vagy ha nem megfelelő edényt használnak, a kijelzőn megjelenik a **U** szimbólum.

A maradványhő kijelzése

A maradványhő kijelző olyan biztonsági funkció, amely azt mutatja, hogy a főzőzóna felületének hőmérséklete még mindig 50 °C vagy magasabb, ezért csupasz kézzel való megérintése égési sérüléseket okozhat. Az adott főzőzóna számjegyén **H** jelenik meg.

Kezelőpanel

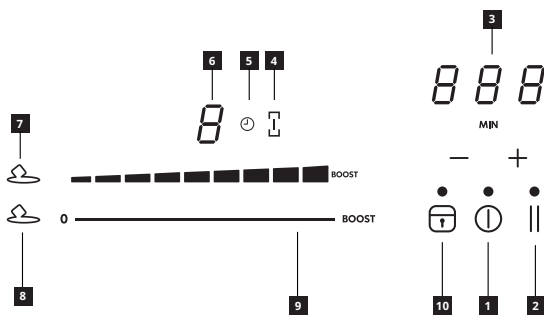

- 1 Világít/Nem világít
- 2 Szünet funkció gomb
- 3 Időzítő vezérlés és főzési idő kijelző
- 4 „Híd” funkció szimbólum
- 5 Időzítő szimbólum
- 6 Teljesítményszint kijelző
- 7 Olvasztás funkció szimbólum
- 8 Olvasztás funkció gomb
- 9 Csúszka
- 10 Lezárás funkció gomb

Funkciók

Boost funkció

Maximum 5 percre minden főzőzóna kiegészítő teljesítményszintre állítható be.

Aktiválás: válassza ki a 4 főzőzóna egyikét és válassza ki a „Boost” értéket a csúszkán. Az adott számjegyén **P** jelenik meg.

Kiiktatás: válassza ki a többi lehetséges érték egyikét a csúszkán.

Gyermekebiztonsági zár

Ez a funkció a készülék véletlen használatának megakadályozására szolgál.

Aktiválás: nyomja le egyidejűleg a **U** és **||** gombot, engedje fel, majd nyomja meg ismét a **U** gombot.

Minden számjegyén **L** jelenik meg. Az említett műveleteket 10 másodpercen belül kell elvégezni.

Kiiktatás: nyomja le egyidejűleg a **U** és **||** gombot, engedje fel, majd nyomja meg ismét a **||** gombot.

Minden számjegy elsötétül, amelyen **L** látható. Az említett műveleteket 10 másodpercen belül kell elvégezni.

Lezárás

Ezzel zárhatók le a főzőlap funkciói a véletlen módosítások megakadályozására, például a főzőlap tisztítása esetén.

Aktiválás: a **U** megnyomásával.

Kiiktatás: a **U** megnyomásával.

Főzőzóna időzítő

Riasztós időzítő a főzési időtartamokhoz.

Aktiválás: kapcsolja be a főzőlapot és válassza ki a 4 főzőzóna egyikét, majd a „+” és „-” megnyomásával állítsa be az időzítőt. Világítani kezd a főzőzóna **U** szimbóluma.

A „+” és „-” egyenkénti megnyomásával állítsa be a visszaszámlálást.

A beállítás során a beállítandó időtartamtól függően változik az érték növekedése és csökkenése. Az időzítő kezelőzóna kijelzőjén megjelenik a visszaszámlálás.

A beállított idő megerősítése miatt 5 másodpercig ne érjen semmihez.

Kiiktatás: várja meg a visszaszámlálás végét vagy nullázza az időzítő értékeit (a „+” és „-” megnyomása és nullázás a „-” segítségével).

Időzítő (általános)

Riasztós időzítő általános célra.

Aktiválás: kapcsolja be a főzőlapot, majd a „+” és „-” megnyomásával állítsa be az időzítőt. A „+” és „-” egyenkénti megnyomásával állítsa be a visszaszámlálást. A beállítás során a beállítandó időtartamtól függően változik az érték növekedése és csökkenése. Az időzítő kezelőzóna kijelzőjén megjelenik a visszaszámlálás.

A beállított idő megerősítése miatt 5 másodpercig ne érjen semmihez.

Kiiktatás: várja meg a visszaszámlálás végét vagy nullázza az időzítő értékeit (a „+” és „-” megnyomása és nullázás a „-” segítségével).

Automatikus funkció (főzőlapok)

Válassza ki a 4 főzőzóna egyikét, majd nyomja le és 3 másodpercig tartsa lenyomva a csúszkán (1 és 8 között) kiválasztott értéket.

A főzőlap az előzetesen beállított főzési teljesítménytől függő időtartamon keresztül működik maximális teljesítményén, ezt követően

pedig visszatér az először megadott (1 és 8 közötti) értékre.

Tejesítmény	Maximális teljesítmény időtartama
1	40 másodperc
2	72 másodperc
3	120 másodperc
4	176 másodperc
5	256 másodperc
6	432 másodperc
7	120 másodperc
8	192 másodperc
9	nem elérhető
Boost funkció	nem elérhető

Szünet funkció

Ezzel a funkcióval „befagyasztható” a főzőlap minden beállítása, amennyiben a főzőlapot használó személynek meghatározott időre el kell mennie.

A szünet során az összes számjegyen megjelenő **||** azt jelzi, hogy:

- Egyik főzőzónának sincs energiaellátása.
- Az összes funkció és az időzítő is kiiktatásra került.

Aktiválás: bekapcsolt főzőlap mellett nyomja le és legalább 1 másodpercig tartsa lenyomva a **||** gombot.

Kiiktatás: nyomja le és legalább 1 másodpercig tartsa lenyomva a **||** gombot, és ujját a minimumtól a maximumig húzza végig az animációt mutató csúszkán.

Visszahívás funkció

Véletlen leállítás esetén ezzel a funkcióval visszahívhatók a főzőlap működési beállításai a **⓪** használatával.

Kikapcsolt főzőlap esetén a beállítások visszahívásához 6 másodpercen belül nyomja le a **⓪** gombot, majd 6 másodpercen belül nyomja le a **||** gombot. Sípszó jelzi a művelet megerősítését.

Ha a főzőlap kikapcsol és 6 másodpercen belül nem kerül visszakapcsolásra, elvesznek a funkciók korábbi beállításai.

Olvasztás funkció gomb

Aktiválás: válassza ki a 4 főzőzóna egyikét és nyomja meg a **☞** gombot.

A kiválasztott főzőzóna számjegyén **☞** jelenik meg. Kiiktatás: a **☞** vagy **⓪** megnyomásával.

Kombinált mód („híd” funkció)

Ezzel a funkcióval úgy kapcsolható össze 2 főzőzóna, hogy azok egyetlen nagy főzőzónaként használhatók és szabályozhatók. Ily módon nagyobb edények használata is lehetségessé válik. Ez a funkció kizárólag a bal oldali főzőzónáknál használható. Aktiválás: nyomja le egyidejűleg mindkét bal oldal csúszkát, amíg **||** nem jelenik meg egy számjegyen és a **☞** szimbólum nem kezd világítani.

A kombinált módban használható főzőzóna teljesítményének beállításához használja a bal oldali utolsó csúszkát.

Világítani kezd mindkét főzőzóna **☞** szimbóluma.

Kiiktatás: addig tartsa egyidejűleg lenyomva a „híd” funkció aktiválásához használt gombokat, amíg nem tűnik el a **||** és **☞** szimbólum.

Fontos! A főzőlap ugyan automatikusan érzékeli a két főzőzónát elfoglaló nagyobb edény jelenlétét, ám – hacsak nincs aktiválva a „híd” funkció – egymástól független módon kezeli a főzőzónákat.

Műszaki adatok

	Egység	Érték
Terméktípus		Beépített főzőlap
Méretek	Szélesség	mm 780
	Mélység	mm 520
	Magasság min/max	mm 54
Összteljesítmény	W	7400

Paraméter	Érték
Tápfeszültség/ frekvencia:	220-240 V, 50 Hz; 220 V, 60 Hz 2N~ 380-415 V, 50 Hz; 2N~ 380 V, 60 Hz;
A készülék tömege	10,4 kg

A főzőlap energiahatékonysága

A modell megjelölése	UTNÁMND 304.678.22
A főzőzónák száma	4
A kombinálható főzőzónák száma	1 - bal oldali
Főzési technológia	Indukciós
A kombinálható főzőzóna méretei	Bal oldali 210 x 380 mm
A főzőzóna méretei	Bal elülső 210 x 190 mm
	Bal hátsó 210 x 190 mm
	Jobb hátsó Ø 200 mm
	Jobb elülső Ø 160 mm
A kombinálható főzőzóna energiafogyasztása	192 Wh/kg
A főzőzóna energiafogyasztása	Jobb hátsó 185 Wh/kg
	Jobb elülső 187 Wh/kg
A főzőlap energiafogyasztása (elektromos működés)	188 Wh/kg

Описание на продукта

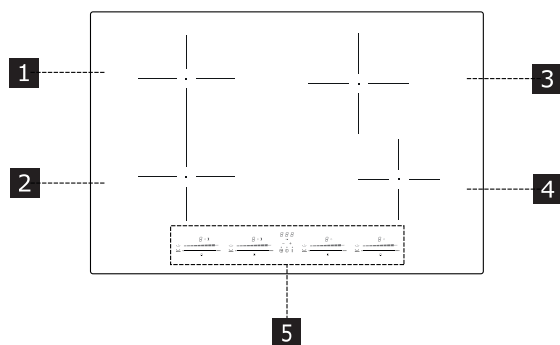

- 1** Единична зона за готвене (210 x 190 мм) 2100 W, с функция за усилване на мощността 3000 W.
 - 2** Единична зона за готвене (210 x 190 мм) 2100 W, с функция за усилване на мощността 3000 W.
 - 3** Единична зона за готвене (200 мм) 2300 W, с функция за усилване на мощността 3000 W.
 - 4** Единична зона за готвене (160 мм) 1400W, с функция за усилване на мощността 2100 W.
 - 5** Панел за управление
- 1 + 2** Обединена зона за готвене (210 x 380 мм) 3000 W, с функция за усилване на мощността 3700 W.

Откриване на съд

Всяка от зоните за готвене е снабдена със система за откриване на поставен съд. Системата за откриване на съд разпознава съдове с основа от магнитен метал, подходящи за използване с индукционни плотове. Ако махнете съда по време на готвене или използвате неподходящ съд, на дисплея се показва символът

Индикатор за остатъчна топлина

Индикаторът за остатъчна топлина е характеристика за безопасност; той показва, че повърхността на зоната за готвене все още е с температура над 50°C и има опасност от изгаряне при докосване с ръка. Цифровият разред за съответната зона за готвене показва **H**.

Панел за управление

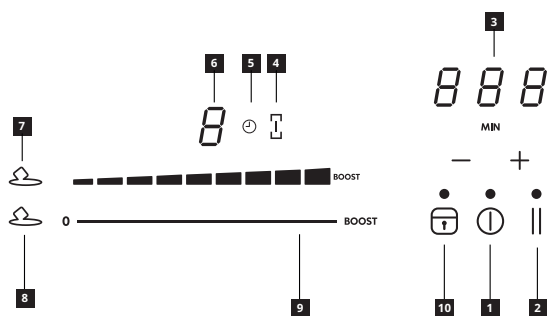

- 1** Вкл./Изкл.
- 2** Бутон "Пауза"
- 3** Управление на таймера и индикатор за време за готвене
- 4** Символ "Обединяване"
- 5** Символ за таймера
- 6** Индикатор за нивото на мощност
- 7** Символ "Разтопяване"
- 8** Бутон "Разтопяване"
- 9** Клавиатура
- 10** Бутон "Заклучване"

Функции

Усилване на мощността

За всяка зона за готвене можете да настроите усилване на мощността за максимум 5 минути.

Активиране: изберете една от четирите зони за готвене и изберете стойността „Boost“ (Усилване) на клавиатурата. Съответният цифров разред показва **P**.

Деактивиране: изберете една от възможните стойности на клавиатурата.

Заклучване за деца

Тази функция предотвратява неволно включване на уреда.

Активиране: натиснете едновременно и , освободете и натиснете отново .

Всички цифрови разреди показват . Описаните операции трябва да се изпълнят в рамките на 10 секунди.

Деактивиране: натиснете едновременно и , освободете и натиснете отново .

Всички цифрови разреди, показващи , угасват. Описаните операции трябва да се изпълнят в рамките на 10 секунди.

Заклучване

По време на употреба можете да заключите функциите на плота, за да избегнете неволни промени на настройките – например за да почистите плота.

Активиране: натиснете .

Деактивиране: натиснете .

Таймер за зоните за готвене

Таймер с аларма за време на готвене

Активиране: включете плота, изберете една от четирите зони за готвене и натиснете едновременно „+“ и „-“ за да настроите таймера. Символът за зоната за готвене светва.

Натискайте поотделно „+“ и „-“ за да зададете времето за обратно отброяване. Увеличението и намалението на времето по време на настройката варира в зависимост от времето, което искате да зададете. Дисплеят в зоната с команди за управление на таймера показва обратното отброяване.

Не докосвайте нищо за 5 секунди, за да потвърдите времето.

Деактивиране: изчакайте да завърши обратното отброяване или настройте таймера на нула (натискайте „+“ и „-“ и задайте нула с „-“).

Таймер (общо предназначение)

Таймер с аларма с общо предназначение.

Активиране: включете плота и натиснете едновременно „+“ и „-“ за да настроите таймера. Натискайте поотделно „+“ и „-“ за да зададете времето за обратно отброяване. Увеличението и намалението на времето по време на настройката варира в зависимост от времето, което искате да зададете. Дисплеят в зоната с команди за управление на таймера показва обратното отброяване.

Не докосвайте нищо за 5 секунди, за да потвърдите времето.

Деактивиране: изчакайте да завърши обратното отброяване или настройте таймера на нула (натискайте „+“ и „-“ и задайте нула с „-“).

Автоматична работа (на зоните)

Изберете една от четирите зони за готвене и натиснете и задръжте за 3 секунди избраната стойност (от 1 до 8) на клавиатурата. Плотът ще работи на максимална мощност за време, зависещо от по-рано зададената мощност за готвене, след което ще се върне към първоначално зададената стойност (от 1 до 8).

Мощност	Време и максимална мощност
1	40 секунди
2	72 секунди
3	120 секунди
4	176 секунди
5	256 секунди
6	432 секунди
7	120 секунди
8	192 секунди
9	не е налично
Усилване на мощността	не е налично

Пауза

Тази функция “замразява” всички настройки, ако се налага за известно време да се отдалечите от плота.

По време на паузата всички цифрови разреди показват **0**, което означава, че:
 – не се подава енергия към никоя от зоните за готвене;
 – всички функции и таймерът са деактивирани.

Активиране: докато плотът работи, натиснете и задръжте **||** за поне 1 секунда.
 Деактивиране: натиснете и задръжте **||** за поне 1 секунда и плъзнете пръст от минимума до максимума върху клавиатурата, която показва анимация.

Възстановяване

Тази функция се използва за възстановяване на всички настройки на функциите на плота в случай на неволно изключване с **⓪**.

При изключен плот, за да възстановите предишните настройки, натиснете

⓪ в рамките на 6 секунди и натиснете **||** в рамките на 6 секунди. Ще се чуе бипване за потвърждение на операцията.
 Ако плотът бъде изключен и не бъде включен отново в рамките на 6 секунди, предишните настройки на функциите ще се загубят.

Разтопяване

Активиране: изберете една от четирите зони за готвене и натиснете **↵**.
 Цифровият разред за избраната зона ще покаже **0**.
 Деактивиране: натиснете **↵** или **⓪**.

Обединяване на зони

Тази функция позволява 2 зони за готвене да се свържат и да се управляват като една голяма зона за готвене. Така ще можете да използвате по-големи съдове.

Тази функция се използва само с левите зони за готвене.

Активиране: натиснете едновременно двете клавиатури отляво, докато цифровият разред покаже **||** и символът **⌂** светне.

За да зададете мощността за обединената зона, използвайте клавиатурата най-вляво.

И в двете зони за готвене ще светне символът **⌂**.

Деактивиране: натиснете едновременно бутоните, използвани за обединяване на зоните, докато символите **||** и **⌂** изчезнат.

Важно! Плотът автоматично разпознава наличието на по-голям съд, заемащ 2 зони за готвене, но ще третира тези зони като отделни, докато не активирате функцията за обединяване.

Технически данни за плота

		Единица	Стойност
Вид уред			Вграден плот
Размери	Ширина	мм	780
	Дълбочина	мм	520
	Мин./макс. височина	мм	54
Обща мощност		W	7400

Параметър	Стойност
Напрежение/ честота на електрозахранването	220-240 V, 50 Hz; 220 V, 60 Hz 2N~ 380-415 V, 50 Hz; 2N~ 380 V, 60 Hz
Тегло на уреда	10,4 кг

Енергийна ефективност на плота

ИД на модела	UTNÄMND 304.678.22
Брой на зоните за готвене	4
Брой на обединените зони за готвене	1 – лява
Технология за готвене	Индукционен нагревател
Размери на обединената зона за готвене	Лява 210 x 380 мм
Размери на зоната за готвене	Лява предна 210 x 190 мм
	Лява задна 210 x 190 мм
	Дясна задна Ø 200 мм
	Дясна предна Ø 160 мм
Потребление на енергия на обединената зона за готвене	192 Wh/кг
Потребление на енергия на отделните зони за готвене	Дясна задна 185 Wh/кг
	Дясна предна 187 Wh/кг
Потребление на енергия на плота (готвене на ток)	188 Wh/кг

Descrierea produsului

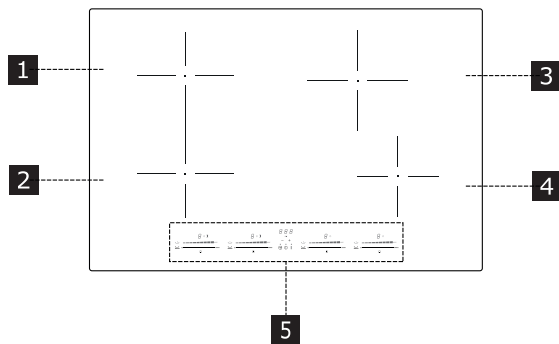

- 1 Zonă de gătit individuală (210 x 190 mm) 2.100 W, cu funcție Booster de 3.000 W.
- 2 Zonă de gătit individuală (210 x 190 mm) 2.100 W, cu funcție Booster de 3.000 W.
- 3 Zonă de gătit individuală (200 mm) 2.300 W, cu funcție Booster de 3.000 W.
- 4 Zonă de gătit individuală (160 mm) 1400W, cu funcție Booster de 2100W.
- 5 Panou de comandă

- 1 + 2 Zonă de gătit combinată (210 x 380 mm) 3.000 W, cu funcție Booster 3.700 W.

Detectarea prezenței cratiței

Fiecare zonă de gătit este prevăzută cu un sistem care detectează prezența unei cratițe pe plită.

Sistemul de detectare poate recunoaște cratițele cu fund magnetizabil de tip adecvat, ce pot fi folosite pe plite cu inducție.

În cazul în care cratița este îndepărtată în timpul funcționării sau dacă se utilizează o cratiță neadecvată, pe afișaj apare simbolul

Indicatorul de căldură reziduală

Indicatorul pentru căldură reziduală este o funcție de siguranță pentru a indica faptul că suprafața zonei de gătit prezintă încă o temperatură mai mare sau egală cu 50 °C și poate provoca, astfel, arsuri dacă este atinsă cu mâinile goale. Tasta alfanumerică corespunzătoare zonei de gătit indică **H**.

Panou de comandă

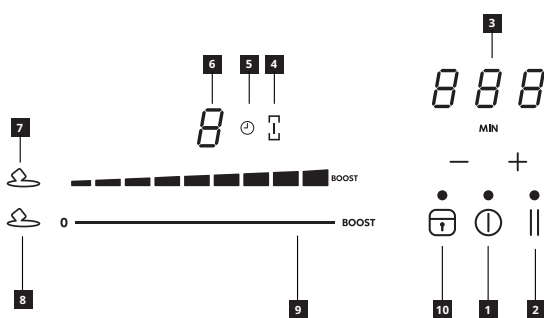

- 1 Aprins/Stins
- 2 Tasta funcției Pauză
- 3 Control temporizator și indicator timp de gătire
- 4 Simbolul funcției „punte”
- 5 Simbol temporizator
- 6 Indicator nivel de putere
- 7 Simbolul funcției Topire
- 8 Tasta funcției Topire
- 9 Tastatură cu glisare
- 10 Tasta funcției Blocare

Funcții

Funcția Boost

Fiecare zonă de gătit poate fi setată la un nivel de putere suplimentar pentru maximum 5 minute.

Pentru activare: selectați una din cele 4 zone de gătit și selectați valoarea „Boost” pe tastatura cu glisare. Tasta alfanumerică corespunzătoare indică **P**.

Pentru dezactivare: selectați una din celelalte valori posibile pe tastatura cu glisare.

Dispozitiv de siguranță pentru copii

Această funcție împiedică acționarea accidentală a aparatului.

Pentru activare: apăsați simultan și , eliberați și apăsați din nou pe . Toate tastele alfanumerice indică . Operațiile descrise trebuie efectuate în decurs de 10 secunde.

Pentru dezactivare: apăsați simultan și , eliberați și apăsați din nou pe .

Toate tastele alfanumerice care indică dispar. Operațiile descrise trebuie efectuate în decurs de 10 secunde.

Blocare

Este posibilă blocarea funcțiilor plitei pentru a evita modificările accidentale, de exemplu atunci când se curăță plita.

Pentru activare: apăsați .

Pentru dezactivare: apăsați .

Temporizatorul zonelor de gătit

Temporizator cu alarmă pentru timpii de gătit.

Pentru activare: aprindeți plita și selectați una din cele 4 zone de gătit, apoi apăsați pe „+” și „-” pentru a seta temporizatorul. Simbolul al zonei de gătit se aprinde.

Apăsați individual pe „+” sau „-” pentru a seta cronometrul. Creșterea și micșorarea valorii în timpul setării variază în funcție de timpul de setat. Afișajul din zona comenzilor de gestiune ale temporizatorului afișează cronometrul.

Nu apăsați nimic timp de 5 secunde pentru a confirma timpul setat.

Pentru dezactivare: așteptați până la sfârșitul cronometrului sau resetați valorile temporizatorului (apăsați „+” și „-” și resetați cu „-”).

Temporizator (generic)

Temporizator cu alarmă pentru uz generic.

Pentru activare: aprindeți, apoi apăsați pe „+” și „-” pentru a seta temporizatorul. Apăsați individual pe „+” sau „-” pentru a seta cronometrul. Creșterea și micșorarea valorii în timpul setării variază în funcție de timpul de setat. Afișajul din zona comenzilor de gestiune ale temporizatorului afișează cronometrul.

Nu apăsați nimic timp de 5 secunde pentru a confirma timpul setat.

Pentru dezactivare: așteptați până la sfârșitul cronometrului sau resetați valorile temporizatorului (apăsați „+” și „-” și resetați cu „-”).

Funcția automată (plite)

Selectați una din cele 4 zone de gătit și apăsați lung timp de 3 secunde pe valoarea selectată (de la 1 la 8) pe tastatura cu glisare. Plita va avea un vârf de putere maximă pe o perioadă de timp care variază în funcție de puterea de gătit setată anterior, apoi va rămâne la valoarea setată inițial (de la 1 la 8).

putere	Timp la puterea maximă
1	40 secunde
2	72 secunde
3	120 secunde
4	176 secunde
5	256 secunde
6	432 secunde
7	120 secunde
8	192 secunde
9	nedisponibil
Funcția Boost	nedisponibil

Funcția Pauză

Această funcție „îngheață” toate setările plitei, dacă utilizatorul trebuie să lipsească pentru o scurtă perioadă de timp.

În timpul pauzei, toate tastele alfanumerice indică  pentru a semnaliza că:



- Nu se produce energie în niciuna din zonele de gătit
- Toate funcțiile și temporizatorul sunt dezactivate.

Pentru activare: cu plita în funcțiune, apăsați lung pe  timp de cel puțin 1 secundă.

Pentru dezactivare: apăsați lung pe  timp de cel puțin 1 secundă și glisați degetul de la minim la maxim de-a lungul tastaturii cu glisare, care afișează o animație.



Funcția Utilizare din memorie

Această funcție este utilizată pentru a utiliza din memorie setările de funcționare a plitei în cazul opririi accidentale, folosind .

Cu plita stinsă, pentru a recupera setările, apăsați pe  în decurs de 6 secunde, apoi apăsați pe  în decurs de 6 secunde. Se emite un bip pentru a confirma operațiunea.

Când plita este stinsă, dacă nu este aprinsă din nou în decurs de 6 secunde, se pierd setările funcțiilor anterioare.

Tasta funcției Topire



Pentru activare: selectați una din cele 4 zone de gătit și apăsați . Cifra zonei selectate indică .

Pentru dezactivare: apăsați  sau apăsați .

Modul combinat (funcția „punte”)



Această funcție permite conectarea a 2 zone de gătit pentru a le utiliza și controla ca pe o zonă de gătit individuală și mai mare. Acest lucru oferă posibilitatea de a utiliza cratițe mai mari.

Această funcție poate fi utilizată exclusiv cu zonele de gătit din stânga.

Pentru activare: apăsați simultan ambele tastaturi cu glisare până când o tastă alfanumerică indică  și simbolul  se aprinde.

Pentru a seta puterea zonei utilizabile în modul combinat, folosiți ultima tastatură cu glisare din stânga.

În ambele zone de gătit, simbolul  se aprinde.

Pentru dezactivare: apăsați simultan tastele utilizate pentru a activa funcția „punte”, până când simbolurile  și  dispar.

Important! Plita recunoaște automat prezența unei cratițe mai mari care ocupă două zone de gătit, dar va gestiona zonele în mod independent, cu excepția cazului în care este activată funcția „punte”.

Date tehnice

		Unitate	Valoare
Tip de produs			Plită integrată
Dimensiuni	Lățime	mm	780
	Adâncime	mm	520
	Înălțime min./max.	mm	54
Putere totală		W	7400

Parametru	Valoare
Tensiune/frecvență de alimentare	220-240 V, 50 Hz; 220 V, 60 Hz 2N~ 380-415 V, 50 Hz; 2N~ 380 V, 60 Hz;
Greutatea aparatului	10,4 kg

Eficiența energetică a plitei

Identificator model	UTNÄMND 304.678.22
Număr zone de gătit	4
Număr zone de gătit combinate	1 - Stânga
Tehnologie de gătit	Inducție
Dimensiunile zonei de gătit combinate	Stânga 210 x 380 mm
Dimensiunile zonei de gătit	Față stânga 210 x 190 mm
	Spate stânga 210 x 190 mm
	Spate dreapta Ø 200 mm
	Față dreapta Ø 160 mm
Consum de energie pentru zona de gătit combinată	192 Wh/kg
Consum de energie pentru zona de gătit	Spate dreapta 185 Wh/kg
	Față dreapta 187 Wh/kg
Consum de energie pentru plită (funcționare electrică)	188 Wh/kg

Opis proizvoda

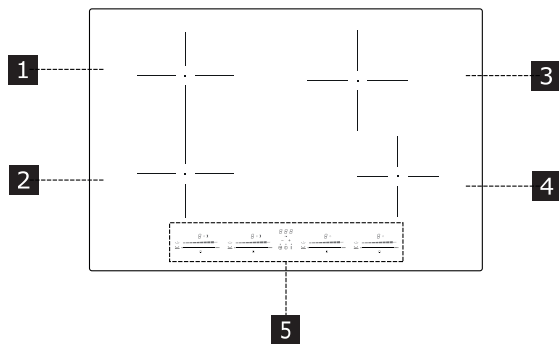

- 1 Pojedinačna zona za kuhanje (210 x 190 mm) 2100 W, s funkcijom Booster od 3000 W.
 - 2 Pojedinačna zona za kuhanje (210 x 190 mm) 2100 W, s funkcijom Booster od 3000 W.
 - 3 Pojedinačna zona za kuhanje (200 mm) 2300 W, s funkcijom Booster od 3000 W.
 - 4 Pojedinačna zona za kuhanje (160 mm) 1400W, s funkcijom Booster od 2100W.
 - 5 Kontrolna ploča
- 1 + 2 Zona za kuhanje koja se može kombinirati (210 x 380 mm) 3000 W, s funkcijom Booster od 3700 W.

Prepoznavanje prisutnosti lonca

Svaka zona za kuhanje opremljena je sustavom koji prepoznaje prisutnost lonca na ploči za kuhanje.

Sustav za prepoznavanje može prepoznati lonce s magnetnim dnom koji su prikladni za uporabu na indukcijskim pločama za kuhanje.

Ako se lonac ukloni tijekom rada ili ako se upotrebljava neodgovarajući lonac, na zaslonu se pojavi simbol

Indikator preostale topline

Indikator preostale topline sigurnosna je karakteristika koja pokazuje da je temperatura površina zone za kuhanje još uvijek veća ili jednaka 50 °C i da može uzrokovati opekline ako se dodirne golim rukama. Na odgovarajućem znaku zone za kuhanje pokazat će se

Kontrolna ploča

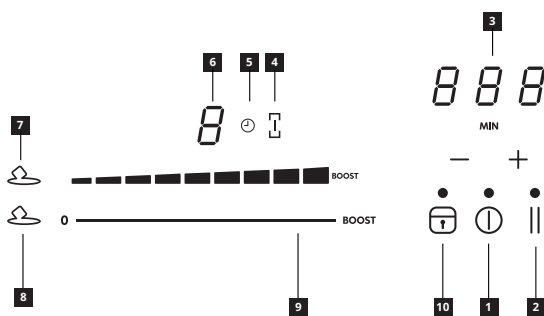

- 1 Uključeno/isključeno
- 2 Tipka funkcije Stanka
- 3 Komande brojača vremena i indikator vremena kuhanja
- 4 Simbol funkcije Most
- 5 Simbol brojača vremena
- 6 Indikator stupnja snage
- 7 Simbol funkcije Odležavanje
- 8 Tipka funkcije Odležavanje
- 9 Klizne kontrole
- 10 Tipka funkcije Blokada

Funkcije

Funkcija Boost

Svaka zona za kuhanje može se namjestiti na dodatni stupanj snage na maksimalno 5 minuta.

Za aktivaciju: Odaberite jednu od 4 zona za kuhanje pa na kliznim kontrolama odaberite vrijednost „Boost“. Odgovarajući znak prikazuje

Za deaktivaciju: Odaberite neku od ostalih mogućih vrijednosti na kliznim kontrolama.

Uređaj za zaštitu djece

Ova funkcija sprečava slučajnu aktivaciju uređaja.

Za aktivaciju: Istovremeno pritisnite i , pustite ih pa ponovno pritisnite .

Svi znakovi pokazuju . Opisane radnje moraju se obaviti u roku od 10 sekundi.

Za deaktivaciju: Istovremeno pritisnite i , pustite ih pa ponovno pritisnite .

Nestat će svi znakovi koji pokazuju . Opisane radnje moraju se obaviti u roku od 10 sekundi.

Blokada

Moguće je blokirati funkcije ploče za kuhanje kako bi se izbjegle slučajne izmjene, primjerice tijekom čišćenja.

Za deaktivaciju: Pritisnite .

Za deaktivaciju: Pritisnite .

Brojač vremena zona za kuhanje

Brojač vremena s alarmom za vrijeme kuhanja.

Za aktivaciju: Uključite ploču za kuhanje, odaberite jednu od 4 zona za kuhanje pa zatim pritisnite „+“ i „-“ kako biste namjestili brojač vremena. Zasljetlit će simbol

Pritišćite pojedinačno „+“ ili „-“ kako biste namjestili odbrojavanje.

Povećanje ili smanjenje vrijednosti tijekom namještanja ovisi o vremenu koje želite namjestiti. Zasljetlon u području komandi za upravljanje brojačem vremena prikazuje odbrojavanje.

Ništa nemojte dirati 5 sekundi kako biste potvrdili namješteno vrijeme.

Za deaktivaciju: Pričekajte da završi odbrojavanje ili poništite vrijednosti brojača vremena (pritiščite „+“ i „-“ i poništite s „-“).

Brojač vremena (općeniti)

Brojač vremena s alarmom za opću uporabu.

Za aktivaciju: Uključite ploču za kuhanje pa zatim pritiščite „+“ i „-“ kako biste namjestili brojač vremena. Pritišćite pojedinačno „+“ ili „-“ kako biste namjestili odbrojavanje. Povećanje ili smanjenje vrijednosti tijekom namještanja ovisi o vremenu koje želite namjestiti. Zasljetlon u području komandi za upravljanje brojačem vremena prikazuje odbrojavanje.

Ništa nemojte dirati 5 sekundi kako biste potvrdili namješteno vrijeme.

Za deaktivaciju: Pričekajte da završi odbrojavanje ili poništite vrijednosti brojača vremena (pritiščite „+“ i „-“ i poništite s „-“).

Automatska funkcija (ploče za kuhanje)

Odaberite jednu od 4 zona za kuhanje pa pritisnite i 3 sekunde držite pritisnutom odabranu vrijednost (od 1 do 8) na kliznim kontrolama. Ploča za kuhanje radit će na najvećem stupnju snage tijekom vremena koje se razlikuje ovisno o prethodno namještenom stupnju snage kuhanja, a zatim će se smanjiti na vrijednost koja je namještena na početku (od 1 do 8).

Snaga	Vrijeme na najvećoj snazi
1	40 sekundi
2	72 sekunde
3	120 sekundi
4	176 sekundi
5	256 sekundi
6	432 sekunde
7	120 sekundi
8	192 sekunde
9	Nije dostupno
Funkcija Boost	Nije dostupno

Funkcija Stanka

Ova funkcija zamrzava sve postavke ploče za kuhanje ako se korisnik želi udaljiti na određeno vrijeme.

Tijekom stanke svi znakovi pokazuju  kako bi označili sljedeće:



- U zonama za kuhanje ne proizvodi se nikakva energija.
- Deaktivirane su sve funkcije i brojač vremena.

Za aktivaciju: Dok ploča za kuhanje radi, pritisnite  i držite ga pritisnutim najmanje 1 sekundu.

Za deaktivaciju: Pritisnite  i držite ga pritisnutim najmanje 1 sekundu pa prstom klizite od najmanje do najveće vrijednosti po kliznim kontrolama koje prikazuju animaciju.

Funkcija Obnova

Ova se funkcija upotrebljava za obnovu postavki rada ploče za kuhanje u slučaju neželjena gašenja pomoću .

Dok je ploča za kuhanje ugašena, za obnovu postavki pritisnite  u roku od 6 sekundi, a zatim pritisnite  u roku od 6 sekundi. Emitira se zvučni signal za potvrdu radnje.

Dok je ploča za kuhanje ugašena, ako se ponovno ne uključi u roku od 6 sekundi, gube se postavke prethodnih funkcija.

Tipka funkcije Odleđivanje

Za aktivaciju: Odaberite jednu od 4 zona za kuhanje pa pritisnite .



Znak odabrane zone prikazat će .

Za deaktivaciju: Pritisnite  ili .

Kombinirani način rada (funkcija Most)

Ova funkcija omogućuje povezivanje 2 zona za kuhanje kako bi se upotrebljavale i kako bi se njima upravljalo kao jednom većom zonom za kuhanje. To omogućuje uporabu većih lonaca.

Ova se funkcija može upotrebljavati isključivo sa zonama za kuhanje na lijevoj strani.

Za aktivaciju: Istovremeno pritišćite obje tipke lijevo sve dok jedan znak ne pokaže  i dok ne zasvijetli simbol .

Za namještanje snage zone koja se može upotrebljavati u kombinaciji upotrijebite posljednju kliznu kontrolu lijevo.

U objema zonama za kuhanje zasvijetlit će simbol .

Za deaktivaciju: Istovremeno pritišćite tipke kojima aktivirate funkciju Most sve dok se ne ugase simboli  i .

Važno! Ploča za kuhanje automatski prepoznaje prisutnost većeg lonca koji zauzima dvije zone za kuhanje, ali će neovisno upravljati zonama osim ako se ne aktivira funkcija Most.

Tehnički podatci

		Jedinica	Vrijednost
Tip proizvoda			Integrirana ploča za kuhanje
Dimenzije	Širina	mm	780
	Dubina	mm	520
	Visina min./maks.	mm	54
Ukupna snaga		W	7400

Parametar	Vrijednost
Napon/frekvencija napajanja	220-240 V, 50 Hz; 220 V, 60 Hz 2N~ 380-415 V, 50 Hz; 2N~ 380 V, 60 Hz;
Opis uređaja	10,4 kg

Energetska učinkovitost ploče za kuhanje

Oznaka modela	UTNÄMND 304.678.22
Broj zona za kuhanje	4
Broj zona za kuhanje koje se mogu kombinirati	1 - lijevo
Tehnologija kuhanja	Indukcija
Dimenzije zone za kuhanje koja se može kombinirati	Lijevo 210 x 380 mm
Dimenzije zona za kuhanje	Prednja lijeva 210 x 190 mm
	Stražnja lijeva 210 x 190 mm
	Stražnja desna Ø 200 mm
	Prednja desna Ø 160 mm
Potrošnja energije po zoni za kuhanje koja se može kombinirati	192 Wh/kg
Potrošnja energije po zoni za kuhanje	Stražnja desna 185 Wh/kg
	Prednja desna 187 Wh/kg
Potrošnja energije ploče za kuhanje (rad na struju)	188 Wh/kg

Opis izdelka

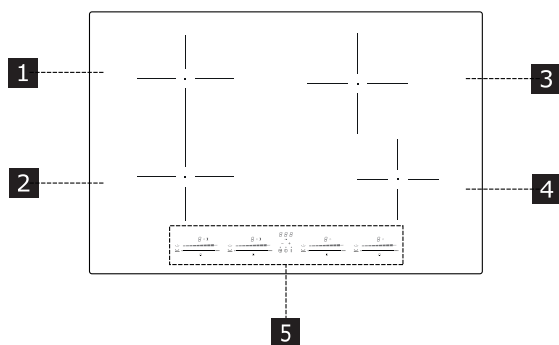

- 1 Posamezno kuhhalno mesto (210 x 190 mm) 2100 W, s funkcijo Booster moči 3000 W.
 - 2 Posamezno kuhhalno mesto (210 x 190 mm) 2100 W, s funkcijo Booster moči 3000 W.
 - 3 Posamezno kuhhalno mesto (200 mm) 2300 W, s funkcijo Booster moči 3000 W.
 - 4 Posamezno kuhhalno mesto (160 mm) 1400 W, s funkcijo Booster moči 2100 W.
 - 5 Nadzorna plošča
- 1 + 2 Združljivo kuhhalno mesto (210 x 380 mm) 3000 W, s funkcijo Booster moči 3700 W.

Zaznavanje prisotnosti lonca

Vsako kuhhalno mesto je opremljeno s sistemom, ki zaznava prisotnost lonca na kuhhalni plošči.

Sistem za zaznavanje lahko zazna lonce ustreznega tipa z magnetnim dnom za uporabo na indukcijskih kuhhalnih ploščah.

Če lonec med delovanjem odstranite ali če uporabite neustrezen lonec, se na prikazovalniku prikaže simbol

Kontrolna lučka odpadne toplote

Kontrolna lučka odpadne toplote je varnostna funkcija, ki opozarja na to, da je temperatura kuhhalnega mesta še vedno 50 °C ali več in da lahko kuhhalno mesto povzroči opekline, če se ga dotaknete z golimi dlanmi. Na indikatorju ustreznega kuhhalnega mesta se prikaže **H**.

Nadzorna plošča

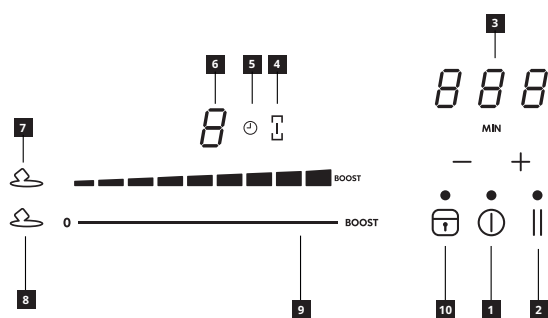

- 1 Vključeno/izklopljeno
- 2 Tipka funkcije premora
- 3 Upravljanje časovnika in kontrolna lučka časa kuhanja
- 4 Simbol povezovalne funkcije
- 5 Simbol časovnika
- 6 Kontrolna lučka ravni moči
- 7 Simbol funkcije topljenja
- 8 Tipka funkcije topljenja
- 9 Drсна tipkovnica
- 10 Tipka funkcije zaklepa

Funkcije

Funkcija »Booster«

Vsako kuhhalno mesto je mogoče nastaviti na dodatno raven moči za največ 5 minut.

Vklop: pri vključeni kuhhalni plošči izberite eno od 4 kuhhalnih mest in nato izberite vrednost »Boost« na drsni tipkovnici. Na ustreznem indikatorju se prikaže **P**.

Izklop: izberite eno od ostalih možnih vrednosti na drsni tipkovnici.

Varovalo za otroke

Ta funkcija preprečuje nenameren vklop naprave.

Vklop: hkrati pritisnite tipki in , spustite in znova pritisnite tipko .

Na vseh indikatorjih se prikaže **L**. Opisane postopke je treba izvesti v 10 sekundah.

Izklop: hkrati pritisnite tipki in , spustite in znova pritisnite tipko .

Vsi indikatorji, na katerih je prikazano **L**, ugasnejo. Opisane postopke je treba izvesti v 10 sekundah.

Zaklep

Funkcije kuhhalne plošče lahko zaklenete, da preprečite nenamerno spreminjanje nastavitvev, na primer pri čiščenju kuhhalne plošče.

Vklop: pritisnite tipko .

Izklop: pritisnite tipko .

Časovnik kuhhalnih mest

Časovnik z alarmom za čas kuhanja.

Vklop: vključite kuhhalno ploščo in izberite eno od 4 kuhhalnih mest,

nato pa pritisnite »+« in »-«, da nastavite časovnik. Simbol kuhhalnega mesta zasveti.

Posebej pritisnite »+« ali »-« za nastavev odštevanja časovnika. Med nastavljanjem se vrednosti zmanjšujejo ali povečujejo glede na čas, ki ga želite nastaviti. Prikazovalnik na območju upravljalnih elementov časovnika prikaže odštevanje.

5 sekund se ne dotaknite ničesar, da potrdite nastavljeni čas.

Izklop: počakajte, da se odštevanje zaključi ali vrednosti časovnika ponastavite na nič (pritisnite »+« in »-« in ponastavite na nič s tipko »-«).

Časovnik (splošni)

Časovnik z zvočnim opozorilom za splošno uporabo.

Vklop: vključite kuhhalno ploščo, nato pa pritisnite »+« in »-«, da nastavite časovnik. Posebej pritisnite »+« ali »-« za nastavev odštevanja časovnika. Med nastavljanjem se vrednosti zmanjšujejo ali povečujejo glede na čas, ki ga želite nastaviti. Prikazovalnik na območju upravljalnih elementov časovnika prikaže odštevanje.

5 sekund se ne dotaknite ničesar, da potrdite nastavljeni čas.

Izklop: počakajte, da se odštevanje zaključi ali vrednosti časovnika ponastavite na nič (pritisnite »+« in »-« in ponastavite na nič s tipko »-«).

Samodejna funkcija (kuhalne plošče)

Izberite eno od 4 kuhhalnih mest in pritisnite in 3 sekunde držite izbrano vrednost (od 1 do 8) na drsni tipkovnici. Kuhhalna ploščo

se bo segrela do najvišje moči za čas, ki je odvisen od predhodno nastavljenе moči kuhanja, nato pa se bo delovanje nadaljevalo pri vrednosti, nastavljeni na začetku (od 1 do 8).

Moč	Čas pri najvišji moči
1	40 sekund
2	72 sekund
3	120 sekund
4	176 sekund
5	256 sekund
6	432 sekund
7	120 sekund
8	192 sekund
9	ni na voljo
Funkcija »Booster«	ni na voljo

Funkcija premora

Ta funkcija ustavi vse nastavitve kugalne plošče, če mora uporabnik za kratek čas oditi iz prostora.

Med premorom se na vseh indikatorjih prikaže **II**, kar označuje, da:

- nobenemu kugalnemu mestu ni dovajana moč,
- vse funkcije in časovnik so izklopljeni.

Vklop: pri vključenih kugalni plošči pritisnite in vsaj 1 sekundo držite pritisnjeno tipko **II**.

Izklop: pritisnite in vsaj 1 sekundo držite pritisnjeno tipko **II** in s prstom povlecite od najnižje do najvišje vrednosti vzdolž drsne tipkovnice, na kateri je prikazana animacija.

Funkcija priklica

Ta funkcija se uporablja za obnovitev nastavitve delovanja kugalne plošče, če pride do nenamerne zaustavitve, in sicer s tipko **⓪**.

Pri izključenih kugalni plošči v 6 sekundah pritisnite tipko **⓪** in nato v 6 sekundah pritisnite tipko **II**, če želite obnoviti nastavitve. Oglasi se

pisk, ki označuje, da je postopek potrjen.

Kadar je kugalna plošča izključena, bodo vse nastavitve predhodno nastavljenih funkcij izgubljene, če je ne vključite v 6 sekundah.

Tipka funkcije topljenja

Vklop: izberite eno od 4 kugalnih mest in pritisnite tipko **☞**.

Na indikatorju izbranega mesta se prikaže **II**.

Izklop: pritisnite tipko **☞** ali **⓪**.

Način združenega delovanja (»povezovalna funkcija«)

Ta funkcija omogoča povezavo 2 kugalnih mest, ki ju je mogoče uporabljati in upravljati kot eno, veliko večje kugalno mesto. Tako lahko uporabljate večje lonce.

To funkcijo lahko uporabite izključno za kugalni mesti na levi.

Vklop: hkrati pritisnite obe tipkovnici na levi, dokler se na indikatorju ne prikaže **II** in ne zasveti simbol **II**.

Za nastavitev moči kugalnega mesta, ki ga je mogoče uporabiti v združenem načinu, uporabite zadnjo drsno tipkovnico na levi.

Simbol **II** zasveti na obeh kugalnih mestih.

Izklop: hkrati pritisnite tipki, ki se uporabljata za vklop »povezovalne« funkcije, dokler simbola **II** in **II** ne izgineta.

Pomembno! Kugalna plošča samodejno zazna prisotnost večjega lonca, ki zaseda dve kugalni mesti, vendar bo mesti upravljala neodvisno, razen če ne vklopite »povezovalne« funkcije.

Tehnični podatki

		Enota	Vrednost
Vrsta izdelka			Vgrajena kugalna plošča
Mere	Širina	mm	780
	Globina	mm	520
	Višina najm./najv.	mm	54
Skupna moč		W	7400

Parameter	Vrednost
Napetost/frekvenca napajanja	220-240 V, 50 Hz; 220 V, 60 Hz 2N~ 380-415 V, 50 Hz; 2N~ 380 V, 60 Hz
Teža naprave	10,4 kg

Energetska učinkovitost kugalne plošče

Identifikacija modela	UTNÄMND 304.678.22
Število kugalnih mest	4
Število združljivih kugalnih mest	1 - Levo
Kugalna tehnologija	Indukcijska
Mere združljivega kugalnega mesta	Levo 210 x 380 mm
Mere kugalnega mesta	Sprednje levo 210 x 190 mm
	Zadnje levo 210 x 190 mm
	Zadnje desno Ø 200 mm
	Sprednje desno Ø 160 mm
Poraba energije na združljivo kugalno mesto	192 Wh/kg
Poraba energije na kugalno mesto	Zadnje desno 185 Wh/kg
	Sprednje desno 187 Wh/kg
Poraba energije kugalne plošče (električno delovanje)	188 Wh/kg

Опис производа

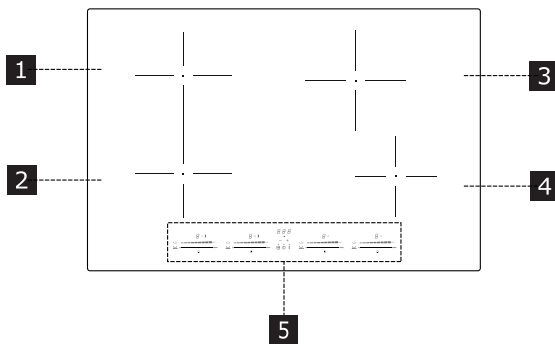

- 1 Појединачна грејна зона (210 x 190 mm) од 2100 W, са појачањем од 3000 W.
 - 2 Појединачна грејна зона (210 x 190 mm) од 2100 W, са појачањем од 3000 W.
 - 3 Појединачна грејна зона (200 mm) од 2300 W, са појачањем од 3000 W.
 - 4 Појединачна грејна зона (160 mm) од 1400 W, са појачањем од 2100 W.
 - 5 Контролна табла
- 1 + 2 Комбинована грејна зона (210 x 380 mm) од 3000 W, са појачањем од 3700 W.

Детекција посуде

Свака грејна зона има систем за детекцију присуства посуде. Систем за детекцију посуда препознаје посуде са дном које може да се намагнетише, погодне за употребу са индукционим штедњацима. Ако се посуда уклони у току рада или се користи неодговарајућа посуда, трепће симбол

Индикатор заостале топлоте

Индикатор заостале топлоте је сигурносна функција која показује да је температура грејне зоне и даље 50°C или виша, услед чега се можете опећи ако је додирнете голом руком. Дисплеј одговарајуће грејне зоне приказује ознаку

Контролна табла

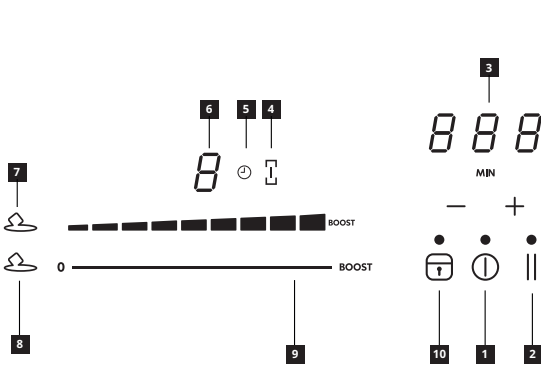

- 1 Ук./иск.
- 2 Дугме функције паузирања
- 3 Команде тајмера и индикатор времена кувања
- 4 Симбол груписања
- 5 Симбол тајмера
- 6 Индикатор нивоа снаге
- 7 Симбол функције топљења
- 8 Дугме функције топљења
- 9 Клизна тастатура
- 10 Дугме функције закључавања

Функције

Појачање

Свакој грејној зони може да се појача снага највише на 5 минута. Укључивање: изаберите једну од 4 грејне зоне и изаберите вредност „Boost“ (Појачање) на клизној тастатури. Одговарајући дисплеј ће приказивати

Искључивање: изаберите једну од могућих вредности на клизној тастатури.

Закључавање за децу

Ова функција спречава нежељено укључивање уређаја.

Укључивање: истовремено притисните

Искључивање: истовремено притисните

Искључују се сви дисплеји који показују

Искључују се сви дисплеји који показују

Закључавање

Могуће је закључати функције штедњака током употребе да би се спречиле нежељене измене, нпр. ради његовог чишћења.

Укључивање: притисните

Искључивање: притисните

Тајмер грејних зона

Тајмер са алармом за времена кувања.

Укључивање: укључите штедњак и изаберите једну од 4 грејне зоне, а затим помоћу „+“ и „-“ подесите тајмер. Укључује се симбол

Притискајте „+“ или „-“ да бисте подесили одбројавање. Повећање и смањење времена током подешавања зависи од времена које се подешава. Дисплеји команди за управљање тајмерима приказују одбројавање.

Не додирујте ништа 5 секунди да бисте потврдили време.

Онемогућавање: сачекајте до краја одбројавања или подесите вредности тајмера на нулу (притисните „+“ и „-“ и подесите нулу помоћу „-“).

Тајмер (генерички)

Тајмер са алармом за генеричку употребу.

Укључивање: укључите штедњак, а затим помоћу „+“ и „-“ подесите тајмер. Притискајте „+“ или „-“ да бисте подесили одбројавање. Повећање и смањење времена током подешавања зависи од времена које се подешава. Дисплеји команди за управљање тајмерима приказују одбројавање.

Не додирујте ништа 5 секунди да бисте потврдили време.

Онемогућавање: сачекајте до краја одбројавања или подесите вредности тајмера на нулу (притисните „+“ и „-“ и подесите нулу помоћу „-“).

Функција аутоматског рада (грејних зона)

Изаберите једну од 4 грејне зоне и притисните и 3 секунде држите изабрану вредност (1–8) на клизној тастатури. Штедњак

ће радити максималном снагом током периода који зависи од претходно подешене снаге и затим се враћа на вредност подешену на почетку (1–8).

Снаге	Време рада максималном снагом
1	40 секунди
2	72 секунде
3	120 секунди
4	176 секунди
5	256 секунди
6	432 секунде
7	120 секунди
8	192 секунде
9	недоступно
Појачање	недоступно

Функција паузирања

Ова функција замрзава сва подешавања штедњака ако корисник мора да оде на неко време.

Током паузе, сви дисплеји приказују **II** да би указали на следеће:

- Не доводи се енергија ни у једну грејну зону.
- Искључене су све функције и тајмери

Укључивање: кад је штедњак укључен, притисните и бар 1 секунду држите **II**.

Искључивање: притисните и бар 1 секунду држите **II**, па повуците прстом од минимума до максимума дуж клизне тастатуре која показује анимацију.

Функција прекидања

Ова функција се користи за враћање свих подешених функција штедњака у случају нежељеног искључивања помоћу **⓪**.

Кад је штедњак искључен, за повратак на претходна подешавања притисните **⓪** у року од 6 секунди, а затим притисните **II** у року

од 6 секунди. Чује се писак као потврда поступка. Ако се штедњак након искључивања не укључи у наредних 6 секунди, претходно подешене функције ће нестати.

Функција топљења

Укључивање: изаберите једну од 4 грејне зоне и притисните **⓪**. Дисплеј за ту зону приказиваће **II**.

Искључивање: притисните **⓪** или притисните **⓪**.

Функција груписања

Ова функција омогућава спајање 2 грејне зоне тако да могу заједно да се користе као једна велика грејна зона. То значи да је могуће користити шире посуде.

Ова функција може да се користи само са левим грејним зонама. Укључивање: истовремено притисните обе леве клизне тастатуре и држите док се на дисплеју не појави **II** и не укључи симбол **II**.

За подешавање снаге комбиноване зоне користите клизну тастатуру скроз лево.

Укључиће се симбол **II** за обе грејне зоне.

Искључивање: притисните заједно дугмад коју сте користили за груписање и држите док симболи **II** и **II** не нестану.

Важно! Штедњак аутоматски препознаје ширу посуду која заузима две грејне зоне, али ће их регулисати независно осим ако се не укључи функција груписања.

Технички подаци штедњака

		Јединица	Вредност
Врста производа			Уградни штедњак
Димензије	Ширина	mm	780
	Дубина	mm	520
	Мин./макс. висина	mm	54
Укупна снага		W	7400

Параметар	Вредност
Напон и фреквенција напајања	220–240 V, 50 Hz; 220 V, 60 Hz 2N~ 380–415 V, 50 Hz; 2N~ 380 V, 60 Hz;
Маса уређаја	10,4 kg

Енергетска ефикасност штедњака

Ознака модела	UTNÄMND 304.678.22
Број грејних зона	4
Број комбинованих грејних зона	1 – лева
Технологија грејања	Индукција
Величина комбиноване грејне зоне	Лева 210 x 380 mm
Величина грејне зоне	Предња лева 210 x 190 mm
	Задња лева 210 x 190 mm
	Задња десна Ø 200 mm
	Предња десна Ø 160 mm
Потрошња електричне енергије по комбинованој грејној зони	192 Wh/kg
Потрошња електричне енергије по грејној зони	Задња десна 185 Wh/kg
	Предња десна 187 Wh/kg
Потрошња електричне енергије штедњака (електрични рад)	188 Wh/kg

Produkta apraksts

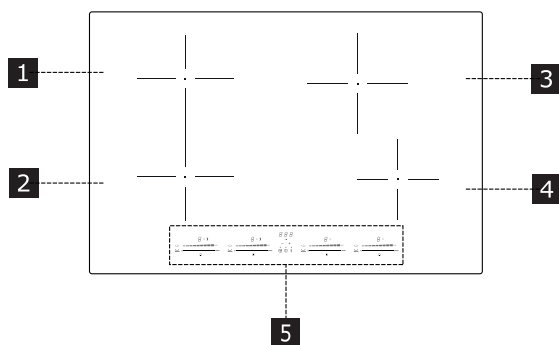

- 1 Atsevišķa gatavošanas zona (210x190 mm) 2100 W ar jaudas pastiprināšanu līdz 3000 W.
 - 2 Atsevišķa gatavošanas zona (210x190 mm) 2100 W ar jaudas pastiprināšanu līdz 3000 W.
 - 3 Atsevišķa gatavošanas zona (200 mm) 2300 W ar jaudas pastiprināšanu līdz 3000 W.
 - 4 Atsevišķa gatavošanas zona (160 mm) 1400 W ar jaudas pastiprināšanu līdz 2100 W.
 - 5 Vadības panelis
- 1 + 2 Apvienotā gatavošanas zona (210 x 380 mm) 3000 W ar jaudas pastiprināšanu līdz 3700 W.

Katla konstatēšana

Katra gatavošanas zona ir aprīkota ar sistēmu, kas konstatē pannas klātbūtni. Pannas klātbūtnes konstatēšanas sistēma konstatē pannas ar magnetizējamu pamatni, kas ir paredzēta lietošanai ar indukcijas plītiem. Ja darbības laikā pannu noņem no plīts, vai tiek izmantota nepiemērota panna, displejā tiks parādīts simbols

Atlikušā karstuma indikators

Atlikušā karstuma indikators ir drošības funkcija, kas parāda, ka gatavošanas zonas virsmas temperatūra joprojām ir virs 50 °C, tādēļ, pieskaroties ar kailām rokām, var gūt apdegumus. Attiecīgās gatavošanas zonas apzīmējuma cipars parādīs

Vadības panelis

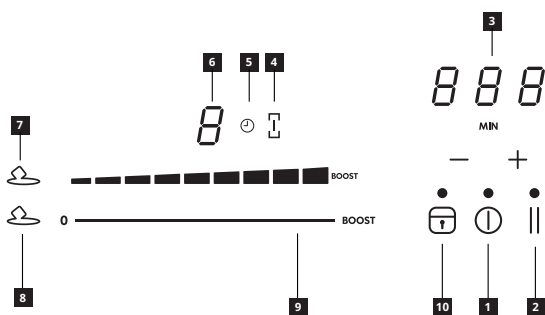

- 1 Ieslēgts/Izslēgts
- 2 Pauzes funkcijas poga
- 3 Taimera vadība un gatavošanas laika indikators
- 4 Tiltas simbols
- 5 Taimera simbols
- 6 Jaudas līmeņa indikators
- 7 Atkausēšanas funkcijas simbols
- 8 Atkausēšanas funkcijas poga
- 9 Ritināšanas tastatūra
- 10 Bloķēšanas funkcijas poga

Funkcijas

Jaudas pastiprināšana

Katrai gatavošanas zonai ne ilgāk kā uz 5 minūtēm var iestatīt papildu jaudas līmeni.

Aktivizēšana: izvēlieties kādu no 4 gatavošanas zonām un ritināšanas tastatūrā izvēlieties vērtību "Boost". Attiecīgais cipars parādīs

Deaktivizēšana: ritināšanas tastatūrā izvēlieties kādu no citām iespējamām vērtībām.

Bērnu aizsardzība

Šī funkcija neļauj nejauši lietot ierīci.

Aktivizēšana: vienlaikus piespiediet un , atlaidiet un atkal piespiediet .

Visi ciparu indikatori parādīs . Aprakstītā operācija jāpaveic 10 sekunžu laikā.

Deaktivizēšana: vienlaikus piespiediet un , atlaidiet un atkal piespiediet .

Visi ciparu indikatori parādīs izslēgšanu. Aprakstītā operācija jāpaveic 10 sekunžu laikā.

Bloķēšana

Lai izvairītos no nejaušām modifikācijām, lietošanas laikā ir iespējams bloķēt plīts funkcijas (piemēram, plīts tīrīšanas laikā).

Aktivizēšana: nospiežot

Deaktivizēšana: nospiežot

Gatavošanas zonu taimeris

Taimeris ar gatavošanas laika brīdinājumu.

Aktivizēšana: ieslēdziet plīti un izvēlieties vienu no 4 gatavošanas zonām. Taimera iestatīšanai piespiediet "+" un "-". Ieslēgsies gatavošanas zonas simbols

Lai iestatītu laika atskaiti, piespiediet atsevišķi "+" un "-". Iestatīšanas laikā iestatāmais laiks mainīsies atkarībā no iestatītā laika. Taimera vadības rīku komandas zonas displejs parādīs laika atskaiti.

Lai apstiprinātu laiku, 5 sekundes nekur nepieskarieties.

Deaktivizēšana: sagaidiet laika atskaites beigas vai nullējiet taimera vērtības (piespiediet "+" un "-" un ar "-" iestatiet nulli).

Taimeris (vispārīgs pielietojums)

Taimeris ar brīdinājumu vispārīgam pielietojumam.

Aktivizēšana: ieslēdziet plīti, piespiediet "+" un "-" taimera iestatīšanai. Lai iestatītu laika atskaiti, piespiediet atsevišķi "+" un "-". Iestatīšanas laikā iestatāmais laiks mainīsies atkarībā no iestatītā laika. Taimera vadības rīku komandas zonas displejs parādīs laika atskaiti.

Lai apstiprinātu laiku, 5 sekundes nekur nepieskarieties.

Deaktivizēšana: sagaidiet laika atskaites beigas vai nullējiet taimera vērtības (piespiediet "+" un "-" un ar "-" iestatiet nulli).

Automātiskā funkcija (plīts)

Izvēlieties kādu no 4 gatavošanas zonām un ritināšanas tastatūrā 3 sekundes turiet izvēlēto vērtību (no 1 līdz 8). Plītij pieejamā maksimālā jauda laikā ir atkarīga no iepriekš iestatītās pagatavošanas jaudas un paliek nemainīga līdz sākumā iestatītajai vērtībai (no 1 līdz 8).

Jauda	Maksimālās jaudas laiks
1	40 sekundes
2	72 sekundes
3	120 sekundes
4	176 sekundes
5	256 sekundes
6	432 sekundes
7	120 sekundes
8	192 sekundes
9	nav pieejams
Jaudas pastiprināšana	nav pieejams

Pauzes funkcija

Ja personai, kas lieto plīti, uz īsu brīdi jādodas prom, šī funkcija nofiksēs visus plīts iestatījumus.

Pauzes laikā visi cipari rāda **||**, lai norādītu:

- nevienā no gatavošanas zonām netiks patērēta enerģija;
- Atpējotās visas funkcijas un taimeris

Aktivizēšana: kad plīts darbojas, vismaz uz 1 sekundi piespiediet un turiet **||**.

Deaktivizēšana: vismaz uz 1 sekundi piespiediet un turiet **||** un bīdīet pirkstu no minimuma līdz maksimumam gar ritināšanas tastatūru kamēr parādīsies animācija.

Atjaunošanas funkcija

Šo funkciju lieto, lai neparedzētas izslēgšanās gadījumā atjaunotu visus plīts funkcijas iestatījumus.

Kad plīts ir izslēgta, iepriekšējie iestatījumu atjaunošanai uz 6 sekundēm piespiediet un uz 6 sekundēm piespiediet **||**. Operācija tiks apstiprināta ar skaņas signālu.

Ja plīts ir izslēgta, un to atkal ieslēdz 6 sekunžu laikā, iepriekšējie funkciju iestatījumi tiks zaudēti automātiski.

Atkausēšanas funkcija

Aktivizēšana: izvēlieties kādu no 4 gatavošanas zonām un piespiediet .

Parādīsies izvēlētās zonas cipars .

Deaktivizēšana: piespiediet vai piespiediet .

Tilta funkcija

Šī funkcija ļauj veikt 2 gatavošanas zonu apvienošanu tādā veidā, lai tās varētu vadīt kā vienu lielu gatavošanas zonu. Tas nozīmē, ka var lietot lielākā izmēra pannas.

Šai funkcijai iespējams izvēlēties tikai kreisās puses gatavošanas zonas. Aktivizēšana: vienlaikus piespiediet ritināšanas tastatūras abas kreisās puses, līdz cipars parādīs **||**, un tiks izgaismots simbols .

Lai iestatītu apvienotās zonas jaudu, lietojiet malējo kreiso ritināšanas tastatūru.

Abām gatavošanas zonām tiks izgaismots simbols .

Deaktivizēšana: pogas, ko lietojāt tilta izveidošanai, vienlaikus piespiediet tik ilgi, kamēr pazudīs simboli **||** un .

Svarīgi! Plīts automātiski atpazīs lielāku pannu, kas aizņems divas gatavošanas zonas. Līdz zonu apvienošanas funkcijas ieslēgšanai zonas darbosies atsevišķi.

Plīts tehniskie parametri

	Mērvienība	Vērtība
Produkta tips		lebūvēta plīts
Izmēri	Platums	mm 780
	Dziļums	mm 520
	Min./maks. augstums	mm 54
Kopējā jauda	W	7400

Parametrs	Vērtība
Barošanas spriegums / frekvence	220-240 V, 50 Hz; 220 V, 60 Hz 2N~ 380-415 V, 50 Hz; 2N~ 380 V, 60 Hz;
Ierīces svars	10.4 Kg

Plīts energoefektivitāte

Modeļa identifikators	UTNÄMND 304.678.22
Gatavošanas zonu skaits	4
Apvienoto gatavošanas zonu skaits	1 - kreisā
Gatavošanas tehnoloģija	Indukcija
Apvienotās gatavošanas zonas izmērs	Kreisā 210 x 380 mm
Gatavošanas zonas izmērs	Pa kreisi, priekšpuse 210 x 190 mm
	Pa kreisi, aizmugure 210 x 190 mm
	Pa labi, aizmugure Ø 200 mm
	Pa labi, priekšpuse Ø 160 mm
Katras apvienotās gatavošanas zonas enerģijas patēriņš	192 Wh/kg
Gatavošanas zonas enerģijas patēriņš	Pa labi, aizmugurē 185 Wh/kg
	Pa labi, priekšpuse 187 Wh/kg
Plīts enerģijas patēriņš (elektriskā pagatavošana)	188 Wh/kg

Toote kirjeldus

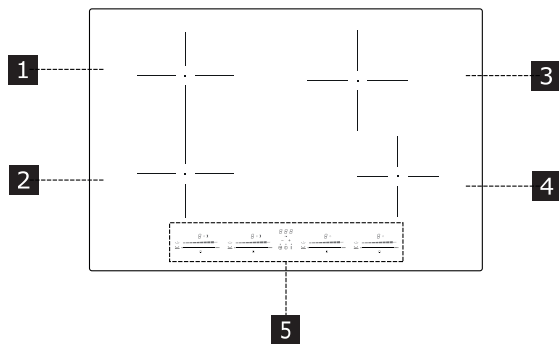

- 1 Üks toidukuumtöötlemisvöönd (210 x 190 mm) 2100 W, võimendiga 3000 W.
- 2 Üks toidukuumtöötlemisvöönd (210 x 190 mm) 2100 W, võimendiga 3000 W.
- 3 Üks toidukuumtöötlemisvöönd (200 mm) 2300 W, võimendiga 3000 W.
- 4 Üks toidukuumtöötlemisvöönd (160 mm) 1400 W, võimendiga 2100 W.
- 5 Juhtpaneel

1 + 2 Sild-toidukuumtöötlemisvöönd (210 x 380 mm) 3000 W, võimendiga 3700 W.

Poti tuvastamine

Kõik toidukuumtöötlemisvööndid on varustatud panni olemasolu tuvastava süsteemiga.

Panni olemasolu tuvastamise süsteem tuvastab induktsioonipliididega kasutamiseks sobivad magneetuva põhjaga pannid.

Kui pann töö ajal eemaldatakse või kasutatakse sobimatut panni, kuvatakse näidikul sümbol

Jääksoojuse näit

Jääksoojuse näit on ohutusfunktsioon, mis näitab, et toidukuumtöötlemisvööndi pinna temperatuur on ikka veel 50 °C või kõrgem, mis võib palja käega puudutamisel põhjustada põletusi. Vastava toidukuumtöötlemisvööndi number kuvab **H**.

Juhtpaneel

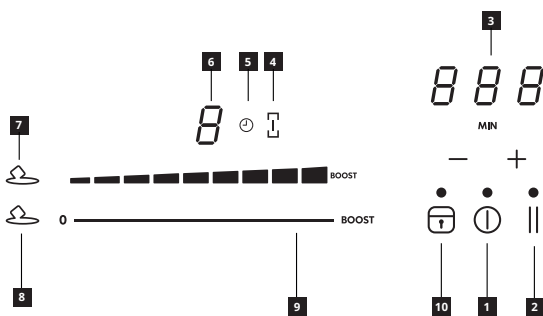

- 1 Sisse/välja
- 2 Pausi funktsiooni nupp
- 3 Taimeriga juhtimise ja toiduvalmistusaja indikaator
- 4 Silla sümbol
- 5 Taimeri sümbol
- 6 Võimsustaseme indikaator
- 7 Sulatusfunktsiooni sümbol
- 8 Sulatusfunktsiooni nupp
- 9 Kerimisriba
- 10 Lukustusfunktsiooni nupp

Funktsioonid

Võimendus

Iga toidukuumtöötlemisvööndi saab maksimaalselt 5 minutiks seada täiendavale võimsusele.

Aktiveerimiseks: valige üks 4 toidukuumtöötlemisvööndist ja valige kerimisribal väärtus „Boost“. Vastav number kuvab **P**.

Deaktiveerimiseks: valige kerimisribal üks muudest võimalikest väärtustest.

Lapselukk

See funktsioon hoiab ära seadme juhusliku kasutamise.

Aktiveerimiseks: vajutage korruga ja ning seejärel vajutage uuesti .

Kõik näidikud kuvavad . Kirjeldatud operatsioonid tuleb teostada 10 sekundi jooksul.

Deaktiveerimiseks: vajutage korruga ja ning seejärel vajutage uuesti .

Kõik kuvavad numbrid kustuvad. Kirjeldatud operatsioonid tuleb teostada 10 sekundi jooksul.

Lukk

Võimalik on pliidi funktsioonid kasutamise juhuslike muutuste vältimiseks ajal lukustada, näiteks pliidi puhastamiseks.

Aktiveerimiseks: vajutage .

Deaktiveerimiseks: vajutage .

Toidukuum-töötlemisvööndite taimer

Taimer toiduvalmistamisaegade märguannetega.

Aktiveerimiseks: lülitage pliit sisse ja valige üks 4 toidukuumtöötlemisvööndist, vajutage taimeri seadistamiseks „+“ ja „-“. Toidukuumtöötlemisvööndi sümbol süttib.

Vajutage mahaloenduse määramiseks individuaalselt „+“ ja „-“. Aja suurenemine ja vähenemine seadistamise ajal sõltub seadistatavast ajast. Taimeri haldamise juhtelementide ala näidul kuvatakse mahaloendus.

Aja kinnitamiseks ärge puudutage midagi 5 sekundi jooksul.

Keelamiseks: oodake kuni mahaloenduse lõpuni või seadistage taimeri väärtused nulli (vajutage „+“ ja „-“ ning seadke „-“ abil nulli).

Taimer (üldine)

Taimer koos märguandega üldiseks kasutamiseks.

Aktiveerimiseks: lülitage pliit sisse, vajutage taimeri seadistamiseks „+“ ja „-“. Vajutage mahaloenduse määramiseks individuaalselt „+“ ja „-“. Aja suurenemine ja vähenemine seadistamise ajal sõltub seadistatavast ajast. Taimeri haldamise juhtelementide ala näidul kuvatakse mahaloendus.

Aja kinnitamiseks ärge puudutage midagi 5 sekundi jooksul.

Keelamiseks: oodake kuni mahaloenduse lõpuni või seadistage taimeri väärtused nulli (vajutage „+“ ja „-“ ning seadke „-“ abil nulli).

Automaatne töö (pliidid)

Valige üks 4 toidukuumtöötlemisvööndist ning vajutage ja hoidke valitud väärtust (1 kuni 8) kerimisribal 3 sekundit. Pliit saavutab eelnevalt seadistatud toiduvalmistamise võimsusest sõltuva aja jooksul kuni maksimaalse võimsuseni ulatuvat tippu ning jääb seejärel esialgselt seadistatud väärtusele (1 kuni 8).

Võimsus	Aeg maksimaalsel võimsusel
1	40 sekundit
2	72 sekundit
3	120 sekundit
4	176 sekundit
5	256 sekundit
6	432 sekundit
7	120 sekundit
8	192 sekundit
9	pole saadaval
Võimendus	pole saadaval

Pausi funktsioon

See funktsioon külmutab kõik pliidi seadistused, kui pliiti kasutav isik peab lühikeseks ajaks eemale minema.

Pausi ajal kuvavad kõik numbrid  tähistamiseks, et:



- Ükski toidukuumtöötlemisvöönd ei tooda energiat.
- Kõik funktsioonid ja taimer on keelatud

Aktiveerimiseks: vajutage ja hoidke töötaval pliidil vähemalt 1 sekundi jooksul .

Deaktiveerimiseks: vajutage ja hoidke vähemalt 1 sekundi jooksul  ning libistage oma sõrmega animatsiooni kuvaval kerimisribal miinimumilt maksimumile.

Mälufunktsioon

Seda funktsiooni kasutatakse kõigi pliidi funktsioonide seadistuste taastamiseks tahtmatu  abil välja lülitamise korral.

Välja lülitatud pliidi korral vajutage eelmiste seadistuste taastamiseks 6 sekundi jooksul  ning vajutage 6 sekundi jooksul .

Kui välja lülitatud pliiti 6 sekundi jooksul uuesti sisse ei lülitata, kaotatakse eelmised funktsioonide seadistused.

Sulatusfunktsioon

Aktiveerimiseks: valige üks 4 toidukuumtöötlemisvööndist ja vajutage .



Valitud vööndi number kuvab .

Deaktiveerimiseks: vajutage  või vajutage .

Sillafunktsioon



See funktsioon võimaldab 2 toidukuumtöötlemisvööndi ühendamist, et neid saaks juhtida ühe suure toidukuumtöötlemisvööndina. See tähendab, et võimalik on kasutada suuremaid panne.

Seda funktsiooni saab kasutada ainult vasakpoolsete toidukuumtöötlemisvöönditega.

Aktiveerimiseks: vajutage korraga mõlemat vasakpoolset kerimisriba kuni ühel numbril kuvatakse  ja süttib sümbol .

Sillavööndi võimsuse seadistamiseks kasutage kõige vasakpoolsemat kerimisriba.

Mõlemal toidukuumtöötlemisvööndil süttib sümbol .

Deaktiveerimiseks: vajutage korraga silla aktiveerimiseks kasutatud nuppe kuni sümbolid  ja  kaovad.

Tähtis! Pliit tuvastab automaatselt kahte

toidukuumtöötlemisvööndit katva suurema panni, kuid kui sillafunktsioon pole aktiveeritud, kohtleb see vööndeid sõltumatutena.

Pliidi tehnilised andmed

	Ühik	Väärtus
Toote tüüp		Sisseehitatud pliit
Mõõtmed	Laius	mm 780
	Sügavus	mm 520
	Min/max kõrgus	mm 54
Koguvõimsus	W	7400

Parameeter	Väärtus
Toitepinge/sagedus	220-240 V, 50 Hz; 220 V, 60 Hz 2N~ 380-415 V, 50 Hz; 2N~ 380 V, 60 Hz;
Seadme kaal	10,4 kg

Pliidi energiatõhusus

	UTNÄMND 304.678.22
Mudeli identifikaator	
Toidukuumtöötlemisvööndite arv	4
Sild-toidukuumtöötlemisvööndite arv	1 - Vasakpoolne
Toiduvalmistamise tehnoloogia	Induktsioon
Sild-toidukuumtöötlemisvööndi mõõtmed	Vasakpoolne 210 x 380 mm
Toidukuumtöötlemisvööndi mõõtmed	Vasakpoolne eesmine 210 x 190 mm
	Vasakpoolne tagumine 210 x 190 mm
	Parempoolne tagumine Ø 200 mm
	Parempoolne eesmine Ø 160 mm
Energiatarbimine sild-toidukuumtöötlemisvööndi kohta	192 Wh/kg
Energiatarbimine toidukuumtöötlemisvööndi kohta	Parempoolne tagumine 185 Wh/kg
	Parempoolne eesmine 187 Wh/kg
Pliidi energiatarbimine (toiduvalmistamine elektriga)	188 Wh/kg

Country name in local languages	Telephone number	Opening times
Australia	Victoria: (03) 8523 2154 New South Wales: (02) 5020 6641 Queensland: (07) 3380 6800 IKEA Perth: (08) 9201 4532 IKEA Adelaide: (08) 8154 4532	
Österreich	13602771461	Mo-Fr: 8 - 20
België / Belgique	26200311	Ma-Vr: 8 - 20 / Lun-Ven: 8 - 20
България	02 4003536	Пон-Пт: 8 - 20
Canarias	913754126	Lunes-Viernes: 8 - 20
Κύπρος	http://www.ikea.com	8 - 20
Hrvatska	0800 3636	Pon-Pet: 8 - 20
Česká republika	225376400	Po-Pá: 8 - 20
Danmark	70150909	Man.-Fre.: 9 - 20
Eesti	http://www.ikea.com	E-R: 8 - 20
Suomi	981710374	Lu-Ve: 8 - 20
France	170480513	Lun-Ven: 9 - 21
Deutschland	6929993602	Mo-Fr: 8 - 20
Great Britain	2076601517	Mon-Fri: 8 - 20
Ελλάδα	2109696497	Δευτ-Παρ: 8 - 20
Magyarország	(06-1)-3285308	Hétfő-Péntek: 8 - 20
Italia	+39 0732/691238	Lun-Ven: 8 - 20
Ireland	2076601517	Mon-Fri: 8 - 20
Ísland	5852409	Mánudagur-Föstudagur Kl.: 8 - 20
Latvija	http://www.ikea.com	P. - Pk.: 8 - 20
Lietuva	(0) 520 511 35	Pirm.-Penkt.: 8 - 20
Mayorca	913754126	Lunes-Viernes: 8 - 20
Malta	+356 (0)25464000	Mon-Fri: 8 - 20
Norge	23500112	Man-Fre: 8 - 20
Nederland	050-7111267 / +31 507111267	Ma-Vr: 8 - 20
Polska	225844203	Poniedziałek-Piątek: 8 - 20
Portugal	213164011	Seg.-Sex.: 9 - 21
România	021 2044888	Luni-Vineri: 8 - 20
Россия	84957059426	Пон-Пятн: 9 - 21
Србија	011 7 555 444	Пон-Пет: 8 - 20
Slovensko	(02) 50102658	Pon-Pia: 8 - 20
Slovenija	+386-1-8107781	Ponedeljek-Petek: 8 - 20
España	913754126	Lunes-Viernes: 8 - 20
Sverige	0775-700 500	Mån-Fre: 8 - 20
Schweiz / Suisse / Svizzera (Ticino)	225675345	8 bis 20 Werkstage / Lun-Ven: 8 - 20
Türkiye	+90/262/644 65 95	Pzt-Cuma: 8 - 20
Україна	http://www.ikea.com	Понеділок-П'ятниця: 8 - 20
Maroc / المغرب	+212 (5) 20100900 www.IKEA.ma	10.00 - 17.00

