

VÄLGÅNG

RU

PL



Design and Quality
IKEA of Sweden



РУССКИЙ

Полный список уполномоченных компаний IKEA поставщиков послепродажных услуг и местных телефонов приведен на последней странице настоящего руководства.

Электронное руководство пользователя доступно на веб-сайте: www.ikea.com.

Для получения более подробной информации о потреблении энергии и других технических характеристиках этого продукта посетите страницу: <https://eprel.ec.europa.eu>

Для справки запишите модель и серийный номер, приведенные ниже.

Дата покупки

Номер модели

Серийный номер

i Приложите сюда чек для последующего использования.

Контрольный список монтажных работ

Дверца

- Дверца плотно прилегает к камере со всех сторон
- Дверца выровнена

Выравнивание

- Холодильник установлен ровно относительно боковых сторон и наклонен назад на 6 мм
- Холодильник устойчив по всем четырем углам
- Распорный держатель (для предотвращения опрокидывания) установлен

Электроснабжение

- Электропитание в доме включено
- Холодильник подключен к электросети

Окончательные проверки

- Транспортные элементы удалены
- Температура в холодильной и морозильной камерах установлена



POLSKI

Na ostatniej stronie instrukcji obsługi znajduje się lista autoryzowanych punktów serwisowych IKEA wraz z numerami telefonów dla danego kraju. Elektroniczna wersja instrukcji obsługi jest dostępna pod adresem: www.ikea.com.

Więcej informacji na temat zużycia energii oraz pozostałe dane techniczne dotyczące produktu można znaleźć na stronie internetowej pod adresem: <https://eprel.ec.europa.eu>

Zapisz poniżej model i numer seryjny urządzenia, aby mieć te informacje pod ręką.

Data zakupu

Numer modelu

Numer seryjny

i Przyniń w tym miejscu paragon, aby móc w razie potrzeby użyć go w przyszłości.

✓ Lista kontrolna dot. instalacji

Drzwi

- Drzwi szczelnie przylegają do obudowy wzdłuż wszystkich krawędzi
- Drzwi są wypoziomowane

Poziomowanie

- Lodówka jest wypoziomowana od prawej do lewej strony i pochylona o 6 mm w osi przód/tył
- Obudowa stoi stabilnie we wszystkich czterech punktach podparcia
- Uchwyt dystansowy został zastosowany (uchwyt zapobiegający przewróceniu)

Zasilanie elektryczne

- Zasilanie w budynku jest włączone
- Lodówka jest podłączona

Sprawdź również

- Materiały wykorzystywane podczas transportu zostały usunięte
- Ustawiono temperaturę chłodziarki i zamrażarki

РУССКИЙ
POLSKI

5
28

Содержание

Сведения по технике безопасности	5	Повседневная эксплуатация	16
Инструкции по обеспечению безопасности	8	Советы и рекомендации	18
Установка	10	Обслуживание и очистка	20
Первое использование	12	Устранение неисправностей	21
Описание изделия	13	Техническая информация	24
Эксплуатация	14	Защита окружающей среды	25
Эксплуатация	15	Гарантия компании IKEA	25

Возможно внесение изменений без предварительного уведомления.

Сведения по технике безопасности

Прежде чем устанавливать или использовать прибор, внимательно прочитайте руководство пользователя, входящее в комплект поставки. Производитель не несет ответственности за травмы или убытки, понесенные вследствие неправильного монтажа или использования прибора. Сохраните руководство пользователя для справки.

Безопасность детей и людей с ограниченными способностями

- Дети старше 8 лет и лица с ограниченными физическими, сенсорными или умственными способностями, а также люди без достаточного опыта и знаний могут пользоваться данным прибором только под присмотром или после инструктажа по технике безопасности и уведомления о связанных с ним рисках.
- Данный прибор может использоваться детьми от 3 до 8 лет и лицами с существенно ограниченными возможностями только в тех случаях, когда они прошли надлежащий инструктаж.
- Дети младше 3 лет не должны допускаться к прибору без постоянного присмотра.
- Не позволяйте детям играть с прибором.

- Дети не должны выполнять очистку и обслуживание прибора без присмотра.
- Детям от 3 до 8 лет разрешено помещать продукты в холодильник и извлекать их оттуда.
- Храните всю упаковку вдали от детей и утилизируйте ее надлежащим образом.

Общие меры предосторожности

- Прибор предназначен для использования в домашних или в аналогичных условиях:
 - на фермах, в комнатах отдыха персонала магазинов, офисов и других организаций;
 - в номерах отелей, мотелей, гостиниц и других жилых помещениях.
- Следите за чистотой вентиляционных отверстий в корпусе прибора и шкафа, в который встроен прибор.
- Не пытайтесь ускорить разморозку с помощью механического или другого воздействия, если это не разрешено производителем.
- Следите за целостностью контура циркуляции хладагента.
- Не используйте электроприборы внутри камер для хранения продуктов, если это не разрешено производителем.
- Не пытайтесь очистить прибор с помощью пульверизаторов или пароочистителей.
- Очищайте прибор мягкой влажной тканью. Используйте только нейтральные чистящие средства. Не используйте абразивные чистящие средства и губки, растворители или металлические инструменты.
- Не храните в холодильнике взрывоопасные вещества, такие как баллоны с легковоспламеняющимся аэрозолем.

- Если кабель питания поврежден, во избежание травм его необходимо заменить, обратившись к производителю, в авторизованный сервисный центр или к квалифицированному специалисту.
- Устанавливая прибор в помещении, убедитесь, что кабель питания не зажат и не поврежден.
- Не размещайте многоместные розетки или переносные источники питания сзади прибора.
- Открытие дверцы на длительное время может привести к значительному повышению температуры в камерах холодильника.
- Регулярно очищайте поверхности, соприкасающиеся с пищей, и доступные дренажные системы.
- Производите чистку емкостей для воды, если они не использовались в течение 48 часов. Если вода не использовалась в течение 5 дней, промойте систему подачи воды, подключенную к водопроводу.
- Храните сырое мясо и рыбу в подходящих контейнерах, чтобы они не соприкасались с другими продуктами.
- Если вы планируете оставить холодильник пустым на длительное время, выключите его, разморозьте, вымойте, высушите и оставьте дверцу открытой, чтобы предотвратить образование плесени внутри.
- Отсеки для замороженных продуктов, помеченные двумя звездочками, пригодны для хранения предварительно замороженных продуктов, хранения или приготовления мороженого и кубиков льда.
- Отсеки, помеченные одной, двумя или тремя звездочками, непригодны для замораживания свежих продуктов.
- Данный холодильник не предназначен для использования в качестве встроенного прибора.

- Прибор оснащен лампой для внутреннего освещения. Заменять осветительную лампу разрешается только специалистам по техобслуживанию. Обратитесь в авторизованный сервисный центр.
- **ВНИМАНИЕ!** Чтобы избежать опасности из-за неустойчивости прибора, его следует закрепить в соответствии с инструкциями.

Инструкции по обеспечению безопасности

Установка

- ⚠ **Предупреждение!** Устанавливать данный прибор должен только квалифицированный специалист.
- Удалите упаковку и транспортировочные болты.
- Не устанавливайте и не используйте прибор, если он поврежден.
- Следуйте инструкции по установке, поставляемой с прибором.
- Всегда будьте осторожны при перемещении прибора, так как он достаточно тяжелый. Всегда используйте защитные перчатки и закрытую обувь.
- Следите за тем, чтобы воздух мог свободно циркулировать вокруг прибора.
- При транспортировке не наклоняйте холодильник более чем на 45° от вертикального положения.
- При первой установке подождите не менее 4 часов перед подключением прибора к сети электропитания. Это необходимо, чтобы масло стекло обратно в компрессор.
- Перед проведением каких-либо операций с прибором (например, при перестановке дверцы) выньте штепсельную вилку из розетки.
- Не устанавливайте прибор рядом с радиаторами отопления, кухонными плитами, печами или нагревательными элементами.
- Прибор должен стоять задней панелью к стене.
- Устанавливайте прибор так, чтобы на него не падали прямые солнечные лучи.
- Не устанавливайте прибор в очень сырых или холодных помещениях, например в сараях, гаражах или винных погребах.

- При транспортировке поднимайте прибор за передний край, чтобы не поцарапать пол.

Электрические подключения

- ⚠ **Предупреждение!** Опасность возгорания и поражения электрическим током.
- ⚠ **Предупреждение!** Устанавливая прибор в помещении, убедитесь, что кабель питания не зажат и не поврежден.
- ⚠ **Предупреждение!** Не пользуйтесь переходниками, разветвителями и удлинителями.
- Прибор должен быть заземлен.
- Убедитесь, что параметры на заводской табличке соответствуют параметрам сети электропитания.
- Используйте только надлежащим образом установленные и защищенные розетки.
- Не допускайте повреждения электрических компонентов прибора (штепсельная вилка, шнур питания, компрессор). Для замены электрических компонентов обратитесь в авторизованный сервисный центр или к электрику.
- Шнур питания должен находиться ниже штепсельной вилки.
- Подключайте штепсельную вилку к электросети в только после установки прибора. После установки прибора убедитесь, что у вас есть свободный доступ к штепсельной вилке.

- Не тяните за шнур питания, чтобы отключить прибор от электросети. Тяните только за вилку.
- Только для Великобритании и Ирландии. Этот прибор оснащен штепсельной вилкой, рассчитанной на ток 13 А. Если необходимо заменить предохранитель штепсельной вилки, используйте только предохранители ASTA (BS 1362) номиналом 13 А.

Эксплуатация

 **Предупреждение!** Риск возгорания, получения травм, ожогов и поражения электрическим током.

 Прибор содержит легковоспламеняющийся природный газ, изобутан (R600a), обладающий высоким уровнем экологической совместимости. Соблюдайте осторожность, чтобы не повредить контур хладагента, содержащий изобутан.

- Компрессор нагревается: при нормальной работе поверхность компрессора может нагреваться. Не прикасайтесь к ней голыми руками.
- Не пытайтесь изменить технические характеристики прибора.
- Не помещайте в холодильник электроприборы (например мороженицы), если это не разрешено производителем.
- В случае повреждения контура циркуляции хладагента убедитесь, что в помещении нет источников открытого пламени и искр. Проветрите комнату.
- Следите за тем, чтобы горячие предметы не касались пластиковых деталей прибора.
- Не кладите безалкогольные напитки в морозильную камеру. При их замерзании увеличивается давление на емкость.
- Не храните в холодильнике легковоспламеняющиеся жидкости и газовые баллончики.
- Не храните в холодильнике, на нем и рядом с ним легковоспламеняющиеся вещества и предметы, смоченные горючими материалами.
- Не прикасайтесь к компрессору и конденсатору. Они могут быть горячими.

- Не доставайте предметы из морозильной камеры и не прикасайтесь к ним, если у вас мокрые руки.
- Не замораживайте размороженные продукты повторно.
- Следуйте инструкциям по хранению, приведенным на упаковках замороженных продуктов.

Внутреннее освещение

 **Предупреждение!** Угроза поражения электрическим током!

- Светильник предназначен только для внутреннего освещения прибора. Не используйте ее для освещения дома.

Обслуживание и очистка

 **Предупреждение!** Риск получения травм или повреждения прибора.

- Перед проведением обслуживания выключайте прибор и отключайте его от электросети.
- В охлаждающей системе прибора используются углеводородные соединения. Только квалифицированный специалист может выполнять техобслуживание и заправку прибора.
- Осмотрите сливное отверстие и при необходимости очистите его. Если отверстие забьется, в нижней части прибора будет скапливаться талая вода.

Обслуживание

- Для ремонта прибора обращайтесь в авторизованные сервисные центры, список которых приведен в конце настоящего руководства.
- Используйте только оригинальные запасные части.

Утилизация

 **Предупреждение!** Риск получения травм и удушья.

- Отключите прибор от электросети.
- Отрежьте шнур и утилизируйте его.
- Снимите дверцу, чтобы не закрыть в холодильнике детей или домашних животных.
- Контур хладагента и изоляционные материалы этого прибора изготовлены на базе озоносберегающей технологии.

- Пеноизоляция содержит легковоспламеняющийся газ. Чтобы узнать, как правильно утилизировать прибор, свяжитесь с местной администрацией.

- Следите за тем, чтобы не повредить охлаждающую систему рядом с теплообменником.

Установка

⚠ Предупреждение! См. раздел «Безопасность».

Установка

- Для установки прибора следуйте отдельной монтажной инструкции.
- Холодильник следует устанавливать в сухих, хорошо проветриваемых помещениях, температура воздуха в которых соответствует климатическому классу, указанному на паспортной табличке прибора:

Климатический класс	Температура окружающей среды
SN	от +10 до +32 °C
N	от +16 до +32 °C
ST	от +16 до +38 °C
T	от +16 до +43 °C

- «SN» указывает на то, что данный холодильник предназначен для использования при температуре окружающей среды в пределах от 10 до 32 °C.
- «N» указывает на то, что данный холодильник предназначен для использования при температуре окружающей среды в пределах от 16 до 32 °C.
- «ST» указывает на то, что данный холодильник предназначен для использования при температуре окружающей среды в пределах от 16 до 38 °C.
- «T» указывает на то, что данный холодильник предназначен для использования при температуре окружающей среды в пределах от 16 до 43 °C.

- i** При использовании в иных условиях нормальное функционирование некоторых моделей может быть нарушено. Надлежащая работа прибора гарантирована только при эксплуатации в указанном температурном диапазоне. Если у вас есть какие-либо сомнения по поводу установки, обратитесь к продавцу, в нашу службу обслуживания клиентов или в ближайший авторизованный сервисный центр.

Место установки

- Для обеспечения максимальной производительности установите прибор вдали от источников тепла, таких как радиаторы, котлы, прямые солнечные лучи и т. д. Убедитесь, что воздух может свободно циркулировать в области задней части прибора.
- Установите прилагаемый распорный держатель, чтобы обеспечить достаточное пространство между холодильником и стеной (см. отдельную инструкцию по сборке). Если установка прилагаемого распорного держателя невозможна, установите прибор таким образом, чтобы расстояние от стен было не менее 10 см, а расстояние от потолка – не менее 30 см.
- Оставьте достаточно места для открытия дверцы и легкого доступа к продуктам (Ш x Г ≥ 1033 x 1082 мм).

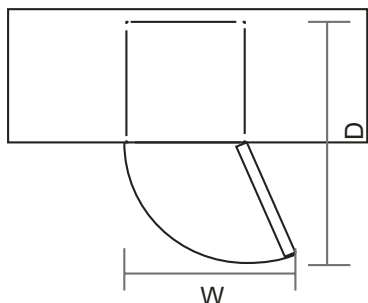

Регулировка ножек

Если прибор наклонен, отрегулируйте его левую или правую ножку так, чтобы он стоял ровно. Для получения подробных сведений см. отдельную инструкцию по сборке.

1. Выньте штепсельную вилку из электрической розетки.
2. Поверните ножку по часовой стрелке, чтобы поднять прибор, или против часовой стрелки, чтобы опустить его.

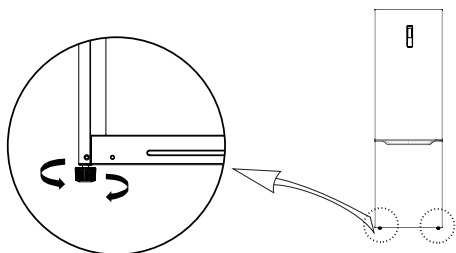

Перестановка дверец (дополнительно)

В зависимости от расположения прибора, возможно, потребуются переставить дверцы, чтобы обеспечить легкий доступ к содержимому холодильника.

Для перестановки дверцы потребуются подходящая отвертка и/или гаечный ключ. Для получения подробных сведений см. отдельную инструкцию по сборке.

Установка распорного держателя

⚠ Предупреждение! В случае опрокидывания прибора возможны серьезные и даже смертельные травмы. ВСЕГДА крепите прибор к стене с помощью устройств, удерживающих от опрокидывания.

С помощью прилагаемого распорного держателя прикрепите прибор к стене для обеспечения перечисленных ниже преимуществ. Для получения подробных сведений см. отдельную инструкцию по сборке.

- Обеспечьте достаточное пространство для циркуляции воздуха между прибором и стенами.
- Прикрепите прибор к стене для предотвращения опрокидывания.

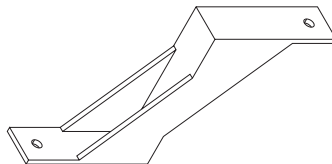

Электрические подключения

⚠ Внимание! Все электромонтажные работы, необходимые для установки данного прибора, должны выполняться квалифицированным электриком или другим компетентным специалистом.

⚠ Предупреждение! Данный прибор должен быть заземлен. Несоблюдение данных инструкций может привести к смерти, возгоранию или поражению электрическим током.

Производитель не несет ответственности за любые последствия, если эти меры безопасности не соблюдены. Данный прибор соответствует директивам ЕЕС.

Первое использование

Очистка внутренних поверхностей

Перед первым использованием прибора промойте все внутренние поверхности и принадлежности теплой водой с нейтральным чистящим средством, чтобы удалить специфический запах нового изделия, а затем тщательно просушите.

Внимание! Не используйте агрессивные чистящие средства и абразивные порошки — они могут повредить покрытие прибора.

Описание изделия

Обзор изделия

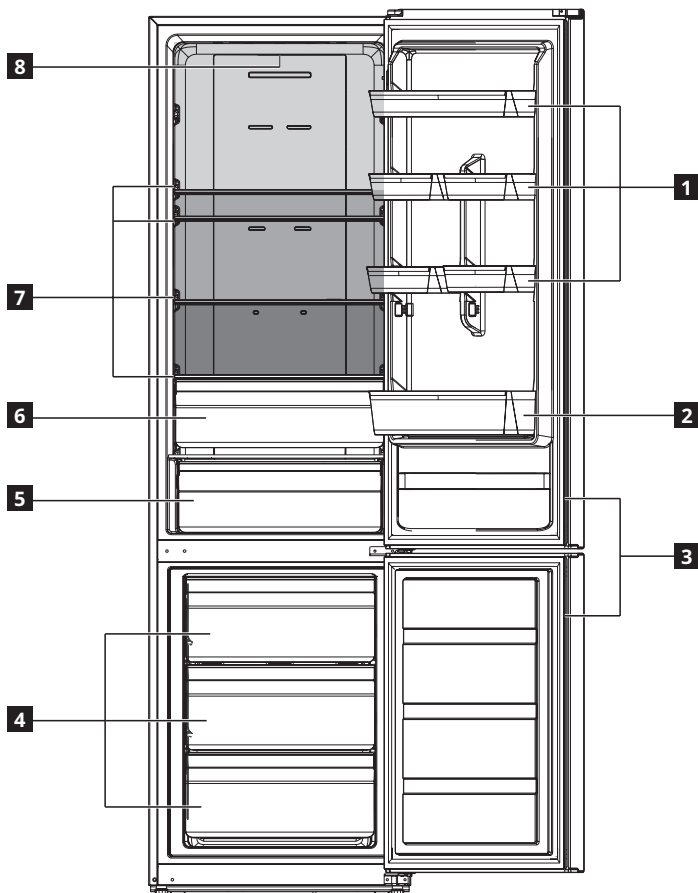

- 1** Дверные контейнеры
- 2** Контейнер для бутылок
- 3** Уплотнители дверцы
- 4** Ящики морозильной камеры
- 5** Отсек низкой температуры
- 6** Овощной лоток

- 7** Стекланные полки
- 8** Светодиодный светильник
- Наименее холодная зона
- Зона средних температур
- Самая холодная зона

Эксплуатация

Панель управления

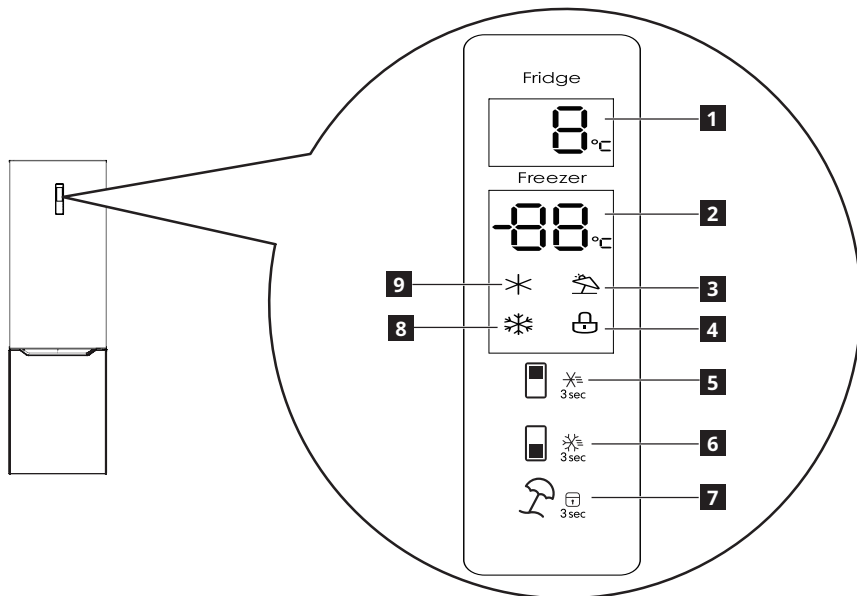

- 1** Дисплей температуры в холодильной камере
- 2** Дисплей температуры в морозильной камере
- 3** Индикатор функции отпуска
- 4** Индикатор блокировки
- 5** Кнопка регулировки температуры в холодильнике

- 6** Кнопка регулировки температуры в морозильнике
- 7** Кнопка отпуска/разблокировки
- 8** Индикатор быстрого замораживания
- 9** Индикатор быстрого охлаждения

Эксплуатация

Включение

Подключите сетевой шнур к розетке электропитания. Дисплей на панели управления должен включиться. Для изменения температуры см. раздел «Регулировка температуры».

При первом запуске прибора установите более низкую температуру и дайте ему поработать без загрузки пищевых продуктов, пока компрессор автоматически не отключится при достижении заданной температуры. Обычно это занимает 2 или 3 часа. Затем установите требуемую температуру и загрузите пищевые продукты.

Выключение

Чтобы отключить прибор от сети, выньте сетевой шнур из розетки. Дисплей на панели управления должен выключиться.

Блокировка/разблокировка

- Если дверца закрыта, и ни одна кнопка не нажимается в течение 30 секунд, панель управления будет заблокирована, а индикатор блокировки **4** на дисплее загорится. Когда индикатор блокировки **4** загорится, кнопки на панели управления перестанут действовать.
- Для блокировки или разблокировки панели управления нажмите и удерживайте кнопку отпуска **7** на этой панели в течение 3 секунд. Когда панель управления разблокирована, индикатор блокировки **4** на дисплее выключается, а кнопки начинают действовать.

Регулировка температуры в холодильной камере

- Температуру в холодильной камере можно регулировать в диапазоне от 2 до 8 °C, а температура по умолчанию составляет 5 °C.
- Для изменения температуры холодильной камеры используйте кнопку **5** на панели управления.

- i** Для ручной регулировки температуры холодильной камеры необходимо отключить следующие функции: быстрое охлаждение **9**, быстрое замораживание **8** и отпуск **3**.

Регулировка температуры в морозильной камере

- Температуру в морозильной камере можно регулировать в диапазоне от -16 до -24 °C, а температура по умолчанию составляет -18 °C.
- Для изменения температуры морозильной камеры используйте кнопку **6** на панели управления.

- i** Для ручной регулировки температуры морозильной камеры необходимо отключить следующие функции: быстрое охлаждение **9**, быстрое замораживание **8** и отпуск **3**.

Отрегулируйте температуру, имея в виду, что температура внутри прибора зависит от следующих факторов:

- температура воздуха в помещении
- частота открытия дверцы
- количество продуктов, которое хранится в холодильнике
- место установки прибора

Внимание! Если холодильник стоит в теплом помещении или он полностью загружен, и при этом на нем установлено минимальное охлаждение, компрессор может работать непрерывно, что приведет к образованию льда на задней панели. В этом случае рекомендуется установить более высокую внутреннюю температуру, чтобы обеспечить автоматическое размораживание и, следовательно, снизить потребление электроэнергии.

Функция быстрого охлаждения

- Чтобы активировать эту функцию, нажмите и удерживайте кнопку температуры холодильной камеры **5** на панели управления в течение трех секунд. Когда эта функция включена, загорается индикатор быстрого охлаждения **9**.

- Когда эта функция активирована, температура в холодильной камере автоматически устанавливается равной 2 °С.
- Чтобы деактивировать эту функцию, снова нажмите и удерживайте кнопку температуры холодильной камеры **5** в течение трех секунд. Индикатор быстрого охлаждения **9** при этом отключается.

Функция быстрого замораживания

- Чтобы активировать эту функцию, нажмите и удерживайте кнопку температуры морозильной камеры **6** на панели управления в течение трех секунд. Когда эта функция включена, загорается индикатор быстрого замораживания **8**.
- Когда эта функция активирована, температура в морозильной камере автоматически устанавливается равной -24 °С.
- Чтобы деактивировать эту функцию, снова нажмите и удерживайте кнопку температуры морозильной камеры **6** в течение трех секунд. Индикатор быстрого замораживания **8** при этом отключается.

Функция отпуска

- Чтобы активировать эту функцию, нажмите кнопку отпуска **7** на панели управления. Когда эта функция включена, загорается индикатор функции отпуска **3**.
- Когда эта функция активирована, температура в морозильной камере фиксируется на уровне -18 °С; функция охлаждения холодильной камеры отключается, а индикатор температуры холодильной камеры гаснет.
- Чтобы отключить эту функцию, снова нажмите кнопку отпуска **7**. Индикатор функции отпуска **3** при этом погаснет.

Сигнализация открытой дверцы

- Когда дверца прибора открыта, будет воспроизводиться звуковой сигнал (мелодия).
- Если дверца не будет закрыта в течение двух минут, зуммер будет звучать непрерывно, пока дверца не закроется. Для выключения зуммера закройте дверцу или нажмите любую кнопку.

Повседневная эксплуатация

Календарь замораживания

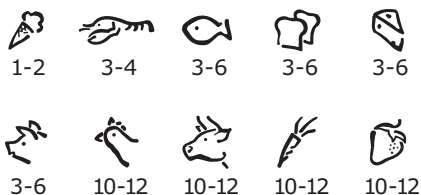

- Различные типы замороженных продуктов обозначены символами.
- Цифры указывают время хранения в месяцах для соответствующих типов замороженных продуктов. Достоверность верхнего и нижнего пределов указанного времени хранения зависит от качества продуктов питания и степени их обработки перед замораживанием.

Замораживание свежих продуктов

- Морозильная камера пригодна для замораживания свежих продуктов и длительного хранения замороженных и свежзамороженных продуктов.
- Максимальная масса продуктов, которые могут быть заморожены в течение 24 часов указана на этикетке с паспортными данными, расположенной на внутренней поверхности прибора.
- Процесс замораживания длится 24 часа. Не добавляйте другие продукты для замораживания в течение этого периода.

Хранение замороженных продуктов

- При первом запуске или после длительного выключения дайте прибору поработать по крайней мере 2 часа с установкой более низкой температуры, прежде чем загружать продукты в камеру.

- Эффективность заморозки зависит от упаковки. Когда вы накрываете или заворачиваете продукты, следите за тем, чтобы упаковка не пропускала воздух и влагу. В противном случае запах и вкус продуктов может распространиться по всему холодильнику. Кроме того, замороженная продукция может засохнуть.
- **Примечание.** Никогда не кладите бутилированные напитки в морозильную камеру.
- Для лучшей производительности оставьте достаточно места в морозильной камере для циркуляции воздуха вокруг упаковок. Оставьте достаточно свободного места в передней части полок прибора, чтобы дверца могла закрыться достаточно плотно.

⚠ Предупреждение! В случае случайного размораживания (например, из-за сбоя питания), если отключение длилось дольше, чем «время выхода на рабочий режим», указанное в технических характеристиках, размороженные продукты должны быть быстро употреблены в пищу или немедленно приготовлены, охлаждены, а затем повторно заморожены.

Разморозка продуктов

Перед употреблением замороженные продукты можно разморозить в холодильной камере или при комнатной температуре, в зависимости от времени, которым вы располагаете.

Небольшие порции продуктов можно приготовить в замороженном виде, но в таком случае их приготовление займет больше времени.

Хранение пищевых продуктов в холодильной камере

- Храните продукты накрытыми или завернутыми, особенно если они имеют сильный запах.
- Раскладывайте продукты таким образом, чтобы воздух мог свободно циркулировать вокруг них.

- Для лучшей производительности оставьте достаточно места в холодильной камере для циркуляции воздуха вокруг упаковок. Оставьте достаточно свободного места в передней части полок прибора, чтобы дверца могла закрыться достаточно плотно.

Отсек низкой температуры

- Этот отсек предназначен для хранения свежих продуктов, таких как рыба, мясо и морепродукты, поскольку температура здесь ниже, чем в остальной части холодильной камеры.
- Отсек низкой температуры оборудован направляющими. Вы можете вынуть его из прибора.

⚠ Внимание! Перед установкой или удалением отсека низкой температуры извлеките овощной лоток и стеклянную крышку.

Размещение дверных контейнеров

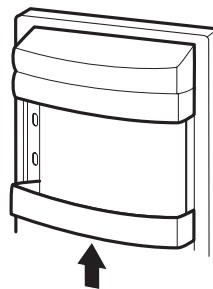

Изображение приведено только для справки

- Для хранения пищевых продуктов в упаковках различных размеров вы можете устанавливать дверные контейнеры на разной высоте.
- Осторожно снимите дверной контейнер с опоры, а затем измените его положение по своему желанию.

Съемные полки

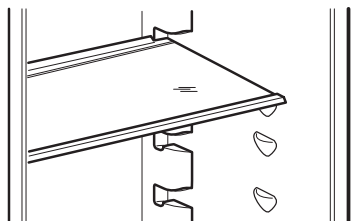

Изображение приведено только для справки

- Стенки холодильника снабжены рядом направляющих, которые позволяют расположить полки из закаленного стекла по желанию пользователя.

⚠ Внимание! Не устанавливайте стеклянную полку над овощным лотком, чтобы обеспечить надлежащую циркуляцию воздуха.

Овощной лоток

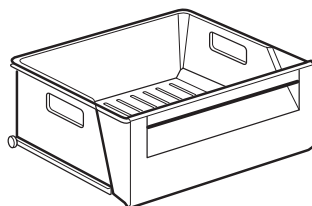

Изображение приведено только для справки

- Этот лоток предназначен для хранения фруктов и овощей.
- Лоток можно вынуть для очистки.

Индикатор температуры

В соответствии с правилами, действующими в некоторых странах, холодильник должен быть оборудован специальным устройством (см. рисунок ниже), которое размещается в нижней части холодильной камеры для указания самой холодной зоны в этой камере.

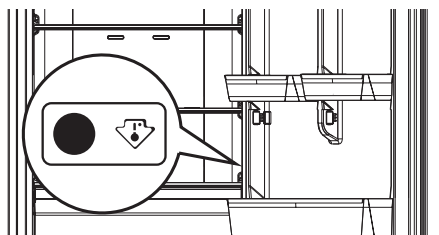

Советы и рекомендации

Нормальные звуки при работе прибора

При нормальной работе прибора вы можете услышать перечисленные ниже звуки.

- Тихое бульканье в змеевике, когда насос перекачивает хладагент.
- Пульсирующее урчание компрессора, когда насос перекачивает хладагент.
- Потрескивание — термическое расширение прибора (естественное физическое явление, которое не является опасным).

Рекомендации по экономии электроэнергии

- Не открывайте дверцу слишком часто и не оставляйте ее открытой дольше, чем это необходимо.
- Если при высокой температуре окружающей среды установлена очень низкая внутренняя температура, а холодильник полностью загружен, компрессор может работать непрерывно, что приведет к образованию инея или льда на испарителе. В этом случае рекомендуется установить более высокую внутреннюю температуру,

чтобы обеспечить автоматическое размораживание и, следовательно, снизить потребление электроэнергии.

Рекомендации по заморозке свежих продуктов

- Не храните в холодильнике теплые продукты или летучие жидкости.
- Храните продукты накрытыми или завернутыми, особенно если они имеют сильный запах.
- Раскладывайте продукты таким образом, чтобы воздух мог свободно циркулировать вокруг них.

Рекомендации по охлаждению

Полезные советы

- Мясо (всех видов) заверните в подходящую упаковку и положите на стеклянную полку над овощным лотком. Храните мясо не более 1–2 дней.
- Приготовленные продукты и холодные блюда храните на любой полке под крышкой.
- Фрукты и овощи тщательно вымойте и положите в специальный лоток. Бананы, картофель, лук и чеснок не должны храниться в холодильнике без упаковки.
- Сливочное масло и сыр храните в специальном герметичном контейнере или заверните в алюминиевую фольгу/полиэтиленовый пакет, чтобы исключить контакт с воздухом, насколько это возможно.
- Бутылки закрывайте крышками и ставьте в специальный контейнер на двери или в стойку для бутылок (если таковая имеется).

Рекомендации по эксплуатации прибора

- Чем больше продуктов вы помещаете в холодильник и чем дольше дверца остается открытой, тем больше прибор потребляет электричества, что может привести к неисправностям.
- Интервал отключения штепсельной вилки от розетки электросети не должен превышать 10 минут.
- Не храните бутылки в морозильной камере — они могут лопнуть и повредить прибор.
- Старайтесь как можно реже открывать дверцу, если в электросети отсутствует напряжение.

- Не пытайтесь при разморозке удалить наледь с испарителя с помощью острых инструментов, особенно металлических, так как при этом вы можете повредить прибор.
- Не прикасайтесь мокрыми руками к продуктам и контейнерам в морозильной камере, чтобы не получить локальное обморожение.

Рекомендации по заморозке

Для максимальной эффективности заморозки соблюдайте следующие перечисленные ниже указания.

- Максимальная масса продуктов питания, которые можно заморозить за 24 часа, указана в паспортной табличке.
- Процесс заморозки занимает 24 часа. В течение этого времени не следует добавлять продукты в морозильную камеру.
- Замораживайте только качественные, свежие и чистые продукты.
- Подготовьте продукты: разделите их на небольшие порции, которые можно будет быстро заморозить, а затем разморозить в необходимом количестве.
- Заверните продукты в алюминиевую фольгу или полиэтилен и убедитесь, что упаковка не пропускает воздух.
- Не допускайте, чтобы свежие и незамороженные продукты питания контактировали с замороженными продуктами во избежание нагревания последних.
- Постные продукты хранятся лучше и дольше жирной пищи. Соль снижает срок хранения продуктов.
- Использование льда, немедленно извлеченного из морозильной камеры, связано с риском обморожения кожи.
- Рекомендуется отмечать дату замораживания на каждой упаковке, чтобы точно отслеживать время хранения.

Рекомендации по хранению замороженных продуктов

Для повышения производительности прибора соблюдайте приведенные ниже указания.

- Убедитесь, что продукты, которые продаются в замороженном виде, хранились в магазине надлежащим образом.
- Помещайте замороженные продукты, приобретенные в магазине, в морозильную камеру как можно быстрее.
- Не открывайте дверцу слишком часто и не оставляйте ее открытой дольше, чем это необходимо.
- После разморозки продукты быстро портятся и не подлежат повторной заморозке.
- Не превышайте сроки хранения, указанные производителем.

Обслуживание и очистка

⚠ Предупреждение! См. раздел «Безопасность».

Общие меры предосторожности

- ⚠ Внимание!** Перед транспортировкой или обслуживанием прибора отключайте его от сети питания.
- i** В охлаждающей системе прибора используются углеводородные соединения. Техобслуживание и заправка прибора должны выполняться квалифицированными специалистами.
- i** Принадлежности и детали прибора не подлежат мытью в посудомоечной машине.

Очистка внутренних поверхностей

Перед первым использованием прибора промойте все внутренние поверхности и принадлежности теплой водой с нейтральным чистящим средством, чтобы удалить специфический запах нового изделия, а затем тщательно просушите.

⚠ Внимание! Не используйте агрессивные чистящие средства и абразивные порошки — они могут повредить покрытие прибора.

Первый запуск

⚠ Внимание! Перед первым подключением к электросети и включением прибора дайте ему постоять в вертикальном положении не менее 4 часов. Это необходимо, чтобы масло успело стечь обратно в компрессор. В противном случае может возникнуть повреждение компрессора или электронных компонентов прибора.

Периодическая очистка

- ⚠ Внимание!** Не тяните за трубки и провода внутри прибора, не перемещайте и не разрывайте их.
- ⚠ Внимание!** Не допускайте повреждения системы охлаждения.
- ⚠ Внимание!** При транспортировке поднимайте прибор за передний край, чтобы не поцарапать пол.

Прибор необходимо регулярно очищать.

1. Очищайте внутренние поверхности прибора теплой водой с нейтральным моющим средством.
2. Регулярно проверяйте уплотнители дверец и очищайте их от загрязнений.
3. Промойте и тщательно просушите.
4. По возможности очищайте щеткой конденсатор и компрессор, расположенные в задней части прибора. Это позволит повысить производительность прибора и снизить расход электроэнергии.

Перерывы в эксплуатации

Если вы не планируете использовать прибор в течение длительного времени, выполните перечисленные ниже указания.

1. Отключите прибор от электросети.
2. Уберите из прибора все продукты.
3. Разморозьте (при необходимости) и очистите прибор и все принадлежности.
4. Очистите прибор и все принадлежности.
5. Оставьте дверцу открытой, чтобы в холодильнике не возник неприятный запах.

⚠ Внимание! Если вы хотите поддерживать прибор во включенном состоянии, попросите кого-нибудь периодически проверять его, чтобы предотвратить порчу продуктов в результате сбоя в подаче электропитания.

Разморозка морозильной камеры

При нормальном использовании лед автоматически удаляется с испарителя холодильной камеры каждый раз, когда останавливается двигатель компрессора. Талая вода стекает через желоб в специальный контейнер в задней части прибора и попадает на кожух двигателя компрессора, где она испаряется.

Важно периодически очищать отверстие для слива талой воды в задней стенке холодильной камеры, чтобы предотвратить скопление излишнего объема воды и ее попадание на пищевые продукты внутри холодильника.

Разморозка морозильной камеры

Морозильная камера имеет функцию автоматического размораживания. Из-за сезонных изменений влажности возможно образование толстого слоя наледи. Для размораживания вручную необходимо соблюдать перечисленные ниже инструкции.

- Отключите прибор от электросети и оставьте открытой дверцу морозильной камеры.
- Удалите все продукты питания, лоток для льда и полку или переложите всё в холодильную камеру.
- Очистите камеру и протрите насухо тканью.
- После разморозки подключите прибор к электросети.

⚠ Внимание! Во избежание повреждения стенок морозильной камеры не используйте острые предметы для удаления льда или замороженных продуктов.

Устранение неисправностей

⚠ Предупреждение! См. раздел «Безопасность».

Что делать, если...

Неисправность	Возможная причина	Метод устранения
Изделие не работает.	Штепсельная вилка неправильно подключена к электросети.	Вставьте вилку в розетку надлежащим образом.
	Нет напряжения в электросети.	Для проверки подключите другой электроприбор к той же розетке. Свяжитесь с квалифицированным электриком.
Прибор шумит.	Прибор неустойчив.	Обеспечьте устойчивое положение прибора, отрегулировав высоту его ножек. См. раздел «Регулировка ножек» или отдельную инструкцию по сборке
Звуковая сигнализация включена.	Дверца оставлена открытой.	Закройте дверцу. См. раздел «Сигнализация открытой дверцы».
Лампа не работает.	Лампа неисправна.	См. раздел «Замена лампы».
Температура не регулируется.	Активирован специальный режим управления (быстрое охлаждение, быстрое замораживание или отпуск).	Деактивируйте специальный режим управления. См. раздел «Эксплуатация».

Неисправность	Возможная причина	Метод устранения
Компрессор работает непрерывно.	Неправильно установлена температура.	См. раздел «Эксплуатация».
	В холодильнике находится слишком много пищевых продуктов.	Подождите несколько часов и проверьте температуру еще раз.
	Слишком высокая температура воздуха в помещении.	См. климатический класс на паспортной табличке прибора.
	Продукты, помещенные в прибор, слишком горячие.	Дайте продуктам остыть до комнатной температуры, прежде чем класть их в холодильник.
	Неплотно закрыта дверца.	См. раздел «Как правильно закрыть дверцу».
Температура в холодильнике слишком высокая/слишком низкая.	Температура не установлена корректно.	Выберите нужную температуру.
	Неплотно закрыта дверца.	См. раздел «Как правильно закрыть дверцу».
	Температура продуктов слишком высокая.	Дайте продуктам остыть до комнатной температуры, прежде чем помещать их в холодильник.
	В холодильнике находится слишком много пищевых продуктов.	Уменьшите массу пищевых продуктов, находящихся в холодильнике.
	Толщина намерзшего льда более 4–5 мм.	Разморозьте прибор.
	Дверца открывалась слишком часто.	Открывайте дверцу только тогда, когда это необходимо.
	В приборе отсутствует циркуляция холодного воздуха.	Обеспечьте циркуляцию холодного воздуха в приборе.
На задней стенке холодильника конденсируется слишком много воды.	Дверца открывалась слишком часто.	Открывайте дверцу только тогда, когда это необходимо.
	Дверца закрывается недостаточно плотно.	Обеспечьте плотное закрытие дверцы.
	Хранящаяся пища не завернута в упаковку.	Заверните пищу в подходящую упаковку перед хранением в приборе.
Вода протекает внутрь холодильника.	Сливное отверстие в задней части прибора засорено.	Очистите сливное отверстие кусочком проволоки.
	Пищевые продукты блокируют сток воды в коллектор.	Убедитесь, что пищевые продукты не касаются задней панели.

Неисправность	Возможная причина	Метод устранения
Вода течет на пол.	Неплотно закрыта дверца.	См. раздел «Как правильно закрыть дверцу» или пункт инструкции по устранению неполадок ниже («Дверца закрывается недостаточно плотно»).
	Прибор наклонен вперед.	Обеспечьте небольшой наклон устройства назад (примерно 6 мм). Для получения подробных сведений о выравнивании прибора см. отдельную инструкцию по сборке.
	Трещины в поддоне для стока воды.	Обратись в авторизованный сервисный центр. См. список в конце настоящего руководства.
	Сливной канал системы размораживания засорен.	Очистите сливное отверстие кусочком проволоки.
Дверца закрывается недостаточно плотно.	Неправильно установлены полки.	Установите полки надлежащим образом. См. раздел «Съемные полки».
	Уплотнения дверец загрязнены.	Очистите уплотнения дверец.
	Прибор не выровнен.	Удостоверьтесь, что положение холодильника устойчиво. См. раздел «Регулировка ножек» или отдельную инструкцию по сборке

Описание кода ошибки

- E1:** Сбой датчика температуры, расположенного в холодильной камере
- E2:** Сбой датчика температуры, расположенного в морозильной камере
- E3:** Сбой датчика температуры, расположенного в низкотемпературной камере
- E5:** Сбой датчика разморозки в морозильной камере
- E6:** Коммуникационный сбой
- E7:** Сбой датчика окружающей температуры

i Если после выполнения описанных выше проверок устройство по-прежнему не работает должным образом, обратитесь в авторизованный сервисный центр. Список сервисных центров приведен в конце настоящего руководства.

Как правильно закрыть дверцу

1. Очистите уплотнения дверец.
2. При необходимости отрегулируйте дверцу. См. также отдельную инструкцию по сборке.
3. При необходимости замените дефектный уплотнитель. Свяжитесь с отделом послепродажного обслуживания.

Замена лампы

Прибор оснащен лампой для внутреннего освещения.

Заменять осветительную лампу разрешается только специалистам по техобслуживанию. Обратитесь в авторизованный сервисный центр. Для быстрого решения проблемы всегда обращайтесь в авторизованный сервисный центр. Полный список таких центров с местными номерами телефонов приведен в конце настоящего руководства.

Техническая информация

Категория изделия	
Тип изделия	Холодильник
Тип установки	Отдельно стоящий прибор
Габариты изделия	
Высота	2010 мм
Ширина	595 мм
Глубина	635 мм
Полезный объем	
Холодильная камера	246,0 л
Морозильная камера	83,0 л
Система разморозки	
Холодильная камера	автоматическая
Морозильная камера	автоматическая
Количество звезд	***
Время выхода на рабочий режим	10 часов
Производительность морозильной камеры	3,89 кг/24 ч
Потребляемая мощность	192 кВт·ч в год
Уровень шума	41 дБ, С
Класс энергопотребления	D
Напряжение	220–240 В
Частота	50 Гц

i Артикулярный и серийный номера указаны на табличке, расположенной на левой внутренней панели прибора.

Артикулярный номер (8-значный код)

Серийный номер (начинается с SN и содержит 22 цифры)



Изображение приведено только для справки

Защита окружающей среды

Материалы с символом  должны отправляться на переработку. Положите упаковку в соответствующий контейнер для переработки. Помогите защитить окружающую среду и здоровье людей путем надлежащей переработки утилизируемых

электрических и электронных приборов. Не утилизируйте приборы, помеченные символом , вместе с бытовыми отходами. Отвезите изделие в ближайший центр переработки или свяжитесь с местной администрацией.

Гарантия компании IKEA

Срок действия гарантии IKEA

Настоящая гарантия действительна в течение **5 лет** с момента покупки прибора в магазине IKEA. Пожалуйста, сохраняйте чек для подтверждения факта и даты покупки. Проведение сервисных работ по гарантии не влечет за собой продление гарантийного срока оборудования.

Кем выполняется техобслуживание?

Компания IKEA будет предоставлять услуги через свои собственные центры техобслуживания или через авторизованные партнерские сети.

На что распространяется данная гарантия?

Данная гарантия распространяется на неисправности изделия, обусловленные дефектами конструкции или материалов, проявившимися после его покупки в магазине IKEA. Данная гарантия относится только к случаям бытового использования изделия. Все исключения указаны в пункте «На что не распространяется данная гарантия?» В рамках гарантии предусматривается возмещение затрат, связанных с устранением неисправностей, например затраты на ремонт, запасные части, выполнение работ и транспортные расходы, при условии, что доступ к изделию в целях ремонта не затруднен и не вызывает существенных расходов. В этих условиях применимы соответствующие местные правила и директива ЕС (№ 99/44/EG). Замененные запчасти переходят в собственность компании IKEA.

Что делает IKEA, чтобы устранить неисправность?

Специалисты поставщика услуг, назначенного компанией IKEA, осмотрят изделие и решат по своему усмотрению, распространяется ли на него гарантия. Если изделие будет признано подлежащим гарантийному обслуживанию, сотрудники сервисного центра компании IKEA или поставщика услуг, назначенного этой компанией, по своему усмотрению отремонтируют изделие или заменят его таким же или аналогичным прибором.

На что не распространяется данная гарантия?

- Естественный износ.
- Умышленные повреждения; повреждения вследствие небрежного обращения; повреждения, обусловленные невнимательностью, несоблюдением инструкций по эксплуатации, неправильной установкой или подключением к электрической сети с напряжением, не соответствующим техническим требованиям прибора; повреждения, вызванные химическими или электрохимическими реакциями; повреждения, обусловленные ржавчиной, коррозией или воздействием воды, в том числе, но не ограничиваясь только этим, повреждения, вызванные повышенной жесткостью воды, подаваемой в сети водоснабжения; повреждения, вызванные аномальными условиями окружающей среды.
- Расходные материалы и запчасти, в том числе батареи и лампочки.

- Повреждения нефункциональных и декоративных деталей, не влияющих на нормальную работу устройства, в том числе любые царапины или возможное различие в цвете.
- Случайные повреждения, вызванные присутствием инородных предметов и/или веществ, а также чисткой или устранением пробок в фильтрах, системах слива или дозаторах моющих средств.
- Повреждения деталей стеклокерамики, аксессуаров, корзин для посуды и столовых приборов, подающих и сливных труб, уплотнителей, ламп и плафонов для ламп, экранов, ручек, корпуса и частей корпуса. Исключениями являются случаи, когда может быть доказано, что причиной таких повреждений был производственный брак.
- Случаи, когда неисправность не может быть найдена во время осмотра техническим специалистом.
- Повреждения в результате ремонта, выполненного неуполномоченными обслуживающими организациями либо неавторизованными сервис-партнерами, а так же ремонта с использованием неоригинальных запасных частей.
- Повреждения вследствие установки, выполненной с нарушением технических требований или инструкций.
- Повреждения, возникшие при бытовом использовании товара.
- Повреждения, возникшие при перевозке товара. Компания IKEA не несет ответственности за любой ущерб, который может возникнуть во время транспортировки изделия клиентом. Тем не менее, если компания IKEA обеспечивает доставку изделия клиенту, тогда на повреждения, который возникают во время этой доставки, данная гарантия распространяется.
- Услуга первоначальной установки не включена в стоимость изделия IKEA. Однако, если поставщик услуг компании IKEA или его уполномоченный партнер ремонтирует или заменяет прибор в соответствии с условиями настоящей гарантии, поставщик услуг или его уполномоченный партнер должен заново установить отремонтированное или заменяемое изделие, когда это необходимо.

Это ограничение не распространяется на нормальную работу, осуществляемую квалифицированным специалистом с использованием наших оригинальных запасных частей для того, чтобы адаптировать прибор к техническим требованиям безопасности, действующим в другой стране ЕС.

Применимость законодательства конкретной страны

Гарантия IKEA дает вам определенные юридические права, которые включают или превышают местные нормативные требования. Условия этой гарантии никоим образом не ограничивают права потребителя, устанавливаемые законодательством конкретной страны.

Сфера действия

Если изделие было приобретено в одной стране ЕС и перевезено в другую страну ЕС, гарантийное обслуживание будет производиться на условиях, действующих в другой стране. Обязательства по гарантийному обслуживанию выполняются только в том случае, если изделие было установлено с соблюдением.

- технических требований, принятых в стране, где клиент обратился за гарантийным обслуживанием, а также.
- правил техники безопасности, приведенных в инструкции по сборке и в руководстве пользователя.

Авторизованный центр послепродажного обслуживания оборудования IKEA

Вы можете обращаться к авторизованному поставщику услуг послепродажного обслуживания IKEA для

1. подачи заявки на выполнение гарантийного ремонта и
2. запроса консультации по установке прибора IKEA в специальной кухонной мебели IKEA. Наша служба не предоставляет консультации, связанные с
 - общими вопросами установки кухонного оборудования IKEA;

- подключением к электросети (если изделие поставляется без вилки и кабеля), а также подключением к водопроводу и газопроводу, так как эти работы должны быть выполнены уполномоченным сервисным инженером;
3. разъяснениями руководства пользователя и технических характеристик прибора IKEA.

Чтобы получить эффективную поддержку, внимательно прочитайте инструкцию по сборке и/или руководство пользователя перед обращением к нам.

Как связаться с нами, если вам нужна помощь



Полный список контактных данных и местных телефонов уполномоченных IKEA организаций приведен на последней странице настоящего руководства.

- i** Чтобы предоставить вам более быстрое обслуживание, мы рекомендуем использовать специальные телефонные номера, указанные в конце настоящего руководства. Всегда, когда вам нужна помощь, звоните по телефонным номерам, указанным в руководстве конкретного прибора. Позвонив нам, вы должны сообщить номер артикула IKEA (8-значный код) и серийный номер устройства, в отношении которого вам нужна наша помощь (22-значный код, который можно найти на заводской табличке).

- i** **ОБЯЗАТЕЛЬНО СОХРАНЯЙТЕ ЧЕК!**
Чек является подтверждением покупки, его необходимо предъявлять при обращении за гарантийным обслуживанием. Обратите внимание, что в чеке также указано наименование артикула IKEA и номер (8-значный код) каждого приобретенного прибора.

Нужна дополнительная помощь?

По всем дополнительным вопросам, не связанным с послепродажным обслуживанием приборов, обращайтесь в центр телефонного обслуживания ближайшего магазина IKEA. Пожалуйста, тщательно изучите сопроводительные документы перед обращением.

Имейте в виду, что самостоятельный или непрофессиональный ремонт может привести к травмам и/или аннулированию гарантии.

Следующие запасные части доступны в течение 7 лет после снятия модели с производства: термостаты, датчики температуры, печатные платы, светильники, дверные ручки, дверные петли, поддоны и корзины. Имейте в виду, что некоторые из этих запчастей доступны только профессиональным мастерам по ремонту. Кроме того, не все запчасти подходят для всех моделей.

Уплотнители дверцы будут доступны в течение 10 лет после снятия модели с производства.

Spis treści

Informacje dotyczące bezpieczeństwa	28	Codzienna eksploatacja	38
Zalecenia dotyczące bezpieczeństwa	31	Wskazówki i porady	40
Instalacja	33	Konserwacja i czyszczenie	41
Pierwsze użycie	34	Rozwiązywanie problemów	43
Opis urządzenia	35	Informacje techniczne	46
Obsługa	36	Ochrona środowiska	47
Obsługa	37	Gwarancja IKEA	47

Treść może ulec zmianie bez powiadomienia.

Informacje dotyczące bezpieczeństwa

Przed instalacją i korzystaniem z urządzenia proszę uważnie przeczytać dołączoną instrukcję obsługi. Producent nie ponosi odpowiedzialności, jeśli nieprawidłowy montaż lub niepoprawne użytkowanie spowodują obrażenia ciała lub szkody materialne. Instrukcje należy przechowywać w pobliżu urządzenia, do wglądu w przyszłości.

Bezpieczeństwo dzieci i osób narażonych na zagrożenia

- Niniejsze urządzenie może być użytkowane przez dzieci w wieku powyżej 8 lat oraz osoby posiadające obniżone zdolności fizyczne, sensoryczne lub mentalne bądź nieposiadające doświadczenia i wiedzy, pod warunkiem zapewnienia nadzoru i udzielenia wskazówek dotyczących bezpiecznego użytkowania urządzenia oraz objaśnienia powiązanych zagrożeń.
- Niniejsze urządzenie może być użytkowane przez dzieci w wieku od 3 do 8 lat oraz osoby upośledzone w znacznym stopniu, pod warunkiem udzielenia odpowiednich wskazówek.
- Dzieci poniżej 3 roku życia nie powinny zbliżać się do urządzenia, chyba że znajdują się pod ciągłym nadzorem.
- Nie należy pozwolić, by dzieci bawiły się urządzeniem.

- Dzieci nie powinny przeprowadzać czyszczenia i konserwacji urządzenia, jeśli nie znajdują się pod nadzorem.
- Dzieci w wieku 3–8 lat mogą wkładać i wyjmować produkty spożywcze z chłodziarki.
- Opakowania należy przechowywać w miejscu niedostępnym dla dzieci i zadbać o prawidłową utylizację opakowań.

Ogólne informacje na temat bezpieczeństwa

- Niniejsze urządzenie jest przeznaczone do użytku w domach i podobnych miejscach, np.:
 - w gospodarstwach rolnych, w pracowniczych pomieszczeniach kuchennych w sklepach, biurach i innych miejscach pracy;
 - jako wyposażenie przeznaczone dla klientów hoteli, moteli, pensjonatów i innych obiektów noclegowych.
- Nie zasłaniaj otworów wentylacyjnych znajdujących się w obudowie urządzenia lub zabudowie.
- Nie próbuj przyspieszać procesu rozmrażania za pomocą urządzeń mechanicznych lub innych środków, które nie są zalecane przez producenta.
- Nie dopuść do uszkodzenia obwodu czynnika chłodzącego.
- W komorach urządzenia przeznaczonych do przechowywania żywności nie należy używać urządzeń elektrycznych, chyba że producent zezwala na ich użycie.
- Do czyszczenia urządzenia nie należy stosować rozpylaczy wody i pary.
- Urządzenie należy czyścić miękką, wilgotną szmatką. Należy korzystać wyłącznie z neutralnych detergentów. Nie należy korzystać z produktów ściernych, szorstkich zmywaków, rozpuszczalników czy przedmiotów metalowych.
- Nie przechowuj w chłodziarce substancji wybuchowych, takich jak puszki aerozoli z zapalnym propelentem.

- Uszkodzony przewód zasilający powinien zostać wymieniony przez producenta, autoryzowany serwis techniczny lub wykwalifikowanego technika. W ten sposób unikniesz potencjalnych zagrożeń.
- Podczas ustawiania urządzenia w miejscu użytkowania należy upewnić się, że przewód zasilania nie jest przytrzaśnięty lub uszkodzony.
- Nie umieszczaj za urządzeniem przedłużaczy z rozgałęźnikami ani przenośnych zasilaczy.
- Pozostawianie otwartych drzwi przez długi czas może prowadzić do znacznego wzrostu temperatury w komorach urządzenia.
- Regularnie czyść powierzchnie, które mają kontakt z żywnością i systemem odpływowym.
- Wyczyść zbiorniki na wodę, jeżeli nie były używane przez 48 godzin: przepłucz system dostarczania wody podłączony do sieci wodociągowej, jeżeli woda nie była pobierana przez 5 dni.
- Surowe mięso i ryby przechowuj w chłodziarce w odpowiednich pojemnikach, aby uniknąć kontaktu z innymi produktami lub wyciekania soków na inne produkty żywnościowe.
- Jeżeli pusta chłodziarka nie będzie używana przez długi czas, należy ją wyłączyć, rozmrozić, wyczyścić, wysuszyć i pozostawić z otwartymi drzwiami, aby zapobiec pojawianiu się pleśni wewnątrz urządzenia.
- Komory na mrożonki oznaczone dwoma gwiazdkami są przystosowane do przechowywania wcześniej zamrożonej żywności, przechowywania lub robienia lodów i robienia lodu w kostkach.
- Komory oznaczone jedną, dwiema i trzema gwiazdkami nie nadają się do mrożenia świeżej żywności.
- Niniejsze urządzenie chłodnicze nie jest przeznaczone do umieszczenia w zabudowie.

- Urządzenie zostało wyposażone w oświetlenie wewnętrzne. Lampa może być wymieniana wyłącznie przez serwis. Skontaktuj się z autoryzowanym serwisem.
- **OSTRZEŻENIE:** Aby uniknąć zagrożeń wynikających z niestabilności urządzenia, należy przymocować urządzenie zgodnie z instrukcją.

Zalecenia dotyczące bezpieczeństwa

Instalacja

- ⚠ **Ostrzeżenie!** Instalację urządzenia należy zlecić osobie o odpowiednich kwalifikacjach.
- Usunąć całość opakowania i kołki transportowe.
- Nie należy instalować lub korzystać z uszkodzonego urządzenia.
- Należy przestrzegać instrukcji instalacji dostarczonej wraz z urządzeniem.
- Przemieszczając urządzenie, należy zachować ostrożność, gdyż jest ono ciężkie. Należy zawsze stosować rękawice ochronne i zabudowane obuwie.
- Upewnij się, że powietrze może przepływać dookoła urządzenia.
- Podczas transportu nie należy przechylać chłodziarki o więcej niż 45° od pozycji pionowej.
- Podczas wstępnej instalacji lub po przełożeniu drzwi przed podłączeniem wtyczki zasilania do gniazda należy pozostawić urządzenie w pozycji pionowej na przynajmniej 4 godziny. Pozwoli to na spłynięcie oleju do sprężarki.
- Przed przeprowadzeniem jakichkolwiek działań związanych z urządzeniem (np. przed przełożeniem drzwi) należy odłączyć wtyczkę od gniazda zasilającego.
- Nie należy instalować urządzenia w pobliżu grzejników, kuchenek, piekarników czy płyt grzejnych.
- Tył urządzenia musi znajdować się przy ścianie.
- Nie należy instalować urządzenia w miejscu narażonym na bezpośrednie światło słoneczne.
- Nie należy instalować urządzenia w miejscach zbyt wilgotnych lub chłodnych, jak przybudówki, garaże czy piwniczki z winami.

- Podczas transportu urządzenia należy unieść je za przednią krawędź w celu uniknięcia porysowania podłogi.

Połączenia elektryczne

- ⚠ **Ostrzeżenie!** Zagrożenie pożarem i porażeniem elektrycznym.
- ⚠ **Ostrzeżenie!** Podczas ustawiania urządzenia w miejscu użytkowania należy upewnić się, że przewód zasilania nie jest przytrażnięty lub uszkodzony.
- ⚠ **Ostrzeżenie!** Nie należy korzystać z rozdzielaczy elektrycznych (rozgałęźników) ani przedłużaczy.
- Urządzenie musi zostać uziemione.
- Należy upewnić się, że parametry na tabliczce znamionowej są zgodne z parametrami źródła zasilania.
- Należy zawsze korzystać z prawidłowo zainstalowanego gniazdka z ochroną przeciwporażeniową.
- Należy uważać, by nie uszkodzić elementów elektrycznych (np. wtyczki, przewodu zasilającego, sprężarki). W celu wymiany elementów elektrycznych należy skontaktować się z autoryzowanym punktem napraw lub elektrykiem.
- Przewód zasilający musi być umieszczony niżej niż wtyczka zasilająca.
- Wtyczkę należy podłączyć do gniazda zasilania dopiero po zakończeniu instalacji. Po zakończeniu instalacji należy zapewnić swobodny dostęp do wtyczki zasilania.
- Odłączając urządzenie, nie ciągnij za przewód zasilający. Zawsze należy chwytać za wtyczkę zasilania.

- Tylko na terenie Wielkiej Brytanii i Irlandii. Urządzenie zostało wyposażone we wtyczkę zasilającą z bezpiecznikiem 13 A. Jeżeli zajdzie konieczność wymiany bezpiecznika we wtyczce zasilającej, należy użyć wyłącznie bezpiecznika 13 A ASTA (BS 1362).

Eksploatacja

 **Ostrzeżenie!** Zagrożenie obrażeniami ciała, oparzeniami, porażeniem elektrycznym lub pożarem.

 W obwodzie chłodzącym urządzenia znajduje się czynnik chłodzący: izobutan (R600a). Jest to łatwopalny gaz ziemny o wysokiej kompatybilności ze środowiskiem. Należy zachować ostrożność, aby nie uszkodzić obwodu chłodzącego zawierającego izobutan.

- Powierzchnia sprężarki jest gorąca: podczas normalnej pracy powierzchnia sprężarki może się rozgrzewać. Nie należy jej dotykać.
- Nie należy zmieniać specyfikacji urządzenia.
- Do urządzenia nie należy wkładać innych urządzeń elektrycznych (np. urządzeń do robienia lodów), chyba że producent dopuścił takie użycie.
- Jeśli obieg czynnika chłodniczego zostanie uszkodzony, należy upewnić się, że w pomieszczeniu nie ma otwartego ognia lub źródeł zapłonu. Należy przewietrzyć pomieszczenie.
- Nie należy dopuścić, by gorące przedmioty dotykały plastikowych elementów urządzenia.
- Do zamrażarki nie należy wkładać napojów gazowanych. Może dojść do wzrostu ciśnienia w opakowaniu z napojem.
- W urządzeniu nie należy przechowywać gazów i płynów łatwopalnych.
- W urządzeniu, w jego pobliżu ani na nim nie należy umieszczać produktów łatwopalnych ani przedmiotów zwilżonych substancją łatwopalną.
- Nie należy dotykać sprężarki ani skraplacza. Są one gorące.
- Nie należy wyjmować ani dotykać przedmiotów znajdujących się w komorze zamrażarki mokrymi lub wilgotnymi dłońmi.
- Nie należy ponownie zamrażać żywności, która została rozmrożona.
- Należy przestrzegać wskazówek dotyczących przechowywania znajdujących się na opakowaniu mrozonek.

Oświetlenie wewnętrzne

 **Ostrzeżenie!** Ryzyko porażenia prądem elektrycznym.

- Źródło światła użyte w urządzeniu może służyć wyłącznie do oświetlania wnętrza urządzenia. Nie należy go używać do oświetlenia pomieszczeń.

Konserwacja i czyszczenie

 **Ostrzeżenie!** Istnieje zagrożenie obrażeniami ciała lub uszkodzeniem urządzenia.

- Przed konserwacją należy wyłączyć urządzenie i odłączyć wtyczkę zasilania od gniazda zasilania.
- Moduł chłodzący niniejszego urządzenia zawiera węglowodory. Konserwacja i ponowne napełnianie układu chłodzącego może być przeprowadzone wyłącznie przez wykwalifikowanego technika.
- Należy regularnie sprawdzać odpływ urządzenia i wyczyścić odpływ, gdy jest to konieczne. Jeśli odpływ jest zablokowany, w dolnej części urządzenia będzie gromadzić się wytopiona woda.

Serwisowanie

- W celu dokonania napraw należy skontaktować się z autoryzowanym centrum serwisowym, którego dane znajdują się na końcu niniejszego podręcznika.
- Należy stosować wyłącznie oryginalne części zamienne.

Utylizacja

 **Ostrzeżenie!** Ryzyko obrażeń ciała lub uduszenia.

- Należy odłączyć urządzenie od źródła zasilania.
- Odetnij przewód zasilający i wyrzuć go.
- Należy usunąć drzwi, by dzieci lub zwierzęta domowe nie mogły zatrzaskać się wewnątrz urządzenia.
- Użyte w urządzeniu chłodziwo w układzie chłodzącym i materiał izolujący są przyjazne dla powłoki ozonowej.
- Piana izolacyjna zawiera gaz łatwopalny. Należy skontaktować się z lokalnymi władzami w celu otrzymania informacji na temat prawidłowej utylizacji urządzenia.
- Należy unikać uszkodzenia części modułu chłodzącego znajdującego się w pobliżu wymiennika ciepła.

Instalacja

⚠ Ostrzeżenie! Należy przeczytać rozdział opisujący środki bezpieczeństwa.

Miejsce instalacji

- Urządzenie należy zainstalować zgodnie ze wskazówkami w oddzielnej instrukcji montażu urządzenia.
- Niniejsze urządzenie powinno być zainstalowane w suchym pomieszczeniu o skutecznej wentylacji, w którym temperatura otoczenia odpowiada klasie klimatycznej wskazanej na tabliczce znamionowej urządzenia.

Klasa klimatyczna	Temperatura otoczenia
SN	od +10°C do +32°C
N	od +16°C do +32°C
ST	od +16°C do +38°C
T	od +16°C do +43°C

- Oznaczenie „SN” jest stosowane w przypadku urządzeń chłodniczych, które mogą być użytkowane w temperaturze od 10°C do 32°C.
- Oznaczenie „N” jest stosowane w przypadku urządzeń chłodniczych, które mogą być użytkowane w temperaturze od 16°C do 32°C.
- Oznaczenie „ST” jest stosowane w przypadku urządzeń chłodniczych, które mogą być użytkowane w temperaturze od 16°C do 38°C.
- Oznaczenie „T” jest stosowane w przypadku urządzeń chłodniczych, które mogą być użytkowane w temperaturze od 16°C do 43°C.

i Jeśli urządzenie działa w warunkach innych niż optymalny zakres, w niektórych modelach mogą wystąpić problemy z funkcjonowaniem. Prawidłowe działanie może być zagwarantowane wyłącznie w podanych zakresach temperatur. W razie wątpliwości dotyczących instalacji, należy zwrócić się do punktu zakupu, naszego biura obsługi klienta lub najbliższego autoryzowanego centrum serwisowego.

Miejsce

- Aby zapewnić optymalną wydajność, urządzenie należy zainstalować z dala od źródeł ciepła, takich jak grzejniki, kotły, bezpośrednie nasłonecznienie itp. Zapewnij swobodną cyrkulację powietrza wokół tylnej obudowy urządzenia.
- Zainstaluj dostarczony uchwyt dystansowy, aby zapewnić pozostawienie odpowiedniej ilości przestrzeni pomiędzy lodówką a ścianą (zajrzyj do oddzielnej Instrukcji montażu). Jeżeli montaż dostarczonego uchwyty dystansowego nie jest możliwy, między urządzeniem a ścianą należy pozostawić przynajmniej 10 cm wolnej przestrzeni oraz przynajmniej 30 cm między górą urządzenia i sufitem.
- Zapewnij odpowiednią ilość miejsca, aby umożliwić łatwy dostęp i otwieranie drzwi (szer. × gł. ≥ 1033 × 1082 mm).

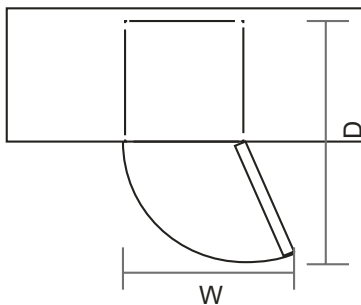

Nóżki poziomujące

Jeśli urządzenie przechyla się na którąś stronę, wyreguluj wysokość lewej/prawej nóżki urządzenia, aby zapewnić wypoziomowanie urządzenia. Szczegółowe informacje znajdują się w instrukcji montażu.

1. Odłącz wtyczkę zasilającą urządzenia od gniazda zasilającego.
2. Obróć nóżkę zgodnie z ruchem wskazówek zegara, aby ją wydłużyć; obróć nóżkę przeciwnie do ruchu wskazówek zegara, aby ją skrócić.

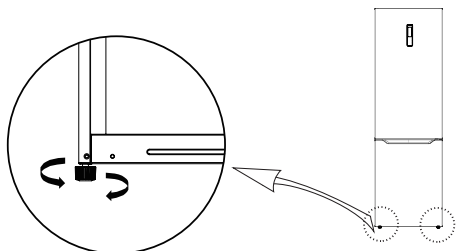

Przekładanie drzwi (opcja)

W zależności od miejsca, gdzie urządzenie będzie ustawione, może zająć konieczność zmiany kierunku otwierania drzwi, aby ułatwić dostęp do zawartości urządzenia.

Do instalacji drzwi potrzebny będzie odpowiedni śrubokręt i/lub klucz.

Szczegółowe informacje znajdują się w instrukcji montażu.

Instalacja wspornika dystansowego

⚠ Ostrzeżenie! Przewrócenie się urządzenia może spowodować poważne lub śmiertelne obrażenia ciała. Należy ZAWSZE zapewnić przymocowanie urządzenia do ściany, aby zapobiec jego przewróceniu.

Wykorzystanie dołączonego wspornika dystansowego do przymocowania urządzenia do ściany w celu osiągnięcia poniższych korzyści.

Szczegółowe informacje znajdują się w instrukcji montażu.

- Zapewnienie odpowiedniego odstępu od ściany usprawnia cyrkulację powietrza pomiędzy urządzeniem a ścianą.
- Przymocowanie urządzenia do ściany zapobiega przewróceniu się urządzenia.

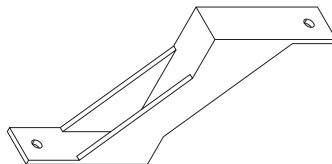

Połączenia elektryczne

⚠ Uwaga! Prace związane z zasilaniem, które trzeba przeprowadzić, aby można było zainstalować urządzenie należy zlecić wykwalifikowanemu elektrykowi lub osobie posiadającej odpowiednie kwalifikacje.

⚠ Ostrzeżenie! Urządzenie musi być uziemione. Niezastosowanie się do tych instrukcji może spowodować śmierć, pożar lub porażenie prądem.

Producent nie ponosi odpowiedzialności w przypadku niezastosowania się do powyższych zaleceń. Niniejsze urządzenie jest zgodne z dyrektywami EWG.

Pierwsze użycie

Czyszczenie wnętrza

Przed pierwszym użyciem urządzenia należy umyć jego wnętrze i wszystkie akcesoria wewnętrzne ciepłą wodą z niewielką ilością łagodnego środka myjącego, aby usunąć typową woń nowych produktów. Następnie należy wytrzeć urządzenie do sucha.

Ważne! Nie używaj detergentów ani proszków ściernych, ponieważ mogą one uszkodzić powłokę wykończeniową urządzenia.

Opis urządzenia

Opis urządzenia

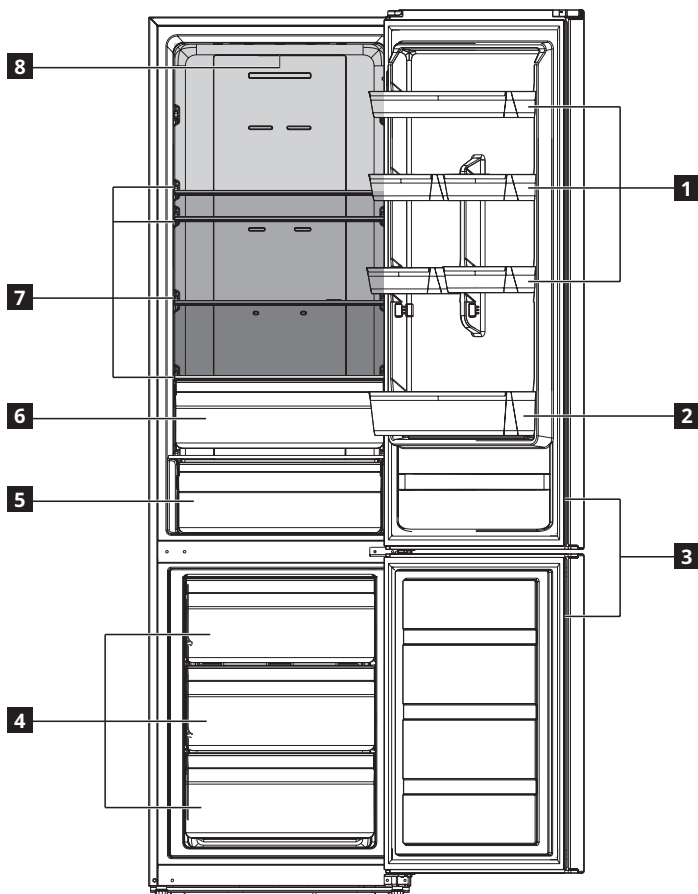

- 1** Balkoniki na drzwi
- 2** Balkonik na butelki
- 3** Uszczelki drzwi
- 4** Szuflady zamrażarki
- 5** Komora niskiej temperatury
- 6** Szuflada na warzywa

- 7** Szklane półki
- 8** Lampka LED
- Strefa najwyższej temperatury
- Strefa średniej temperatury
- Strefa najniższej temperatury

Obsługa

Panel sterowania

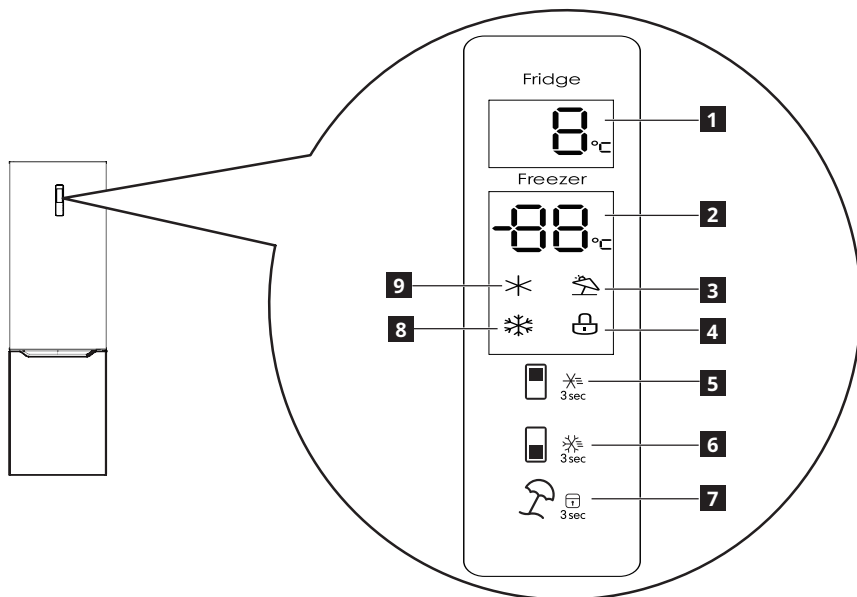

- 1** Wyświetlacz temperatury w chłodziarce
- 2** Wyświetlacz temperatury w zamrażarce
- 3** Wskaźnik trybu urlopowego
- 4** Wskaźnik blokady
- 5** Przycisk temperatury lodówki

- 6** Przycisk temperatury zamrażarki
- 7** Przycisk trybu urlopowego / odblokowania
- 8** Wskaźnik szybkiego mrożenia
- 9** Wskaźnik szybkiego chłodzenia

Obsługa

Włączanie

Podłącz wtyczkę przewodu zasilającego do gniazda sieciowego. Zostanie włączony wyświetlacz panelu sterowania.

Aby zmienić ustawienie temperatury, zajrzyj do sekcji omawiającej regulację temperatury.

Po pierwszym uruchomieniu urządzenia ustaw niższą temperaturę i pozwól mu działać bez umieszczania żywności aż do osiągnięcia ustawionej temperatury i wyłączenia układu chłodzącego. Proces ten zajmuje zazwyczaj 2 do 3 godzin, następnie ustaw żądaną temperaturę i umieść żywność w urządzeniu.

Wyłączanie

Aby odłączyć urządzenie od zasilania, odłącz wtyczkę zasilającą od gniazda zasilającego. Wyświetlacz panelu sterowania wyłączy się.

Blokowanie/odblokowanie

- Jeżeli po zamknięciu drzwi nie wykonasz żadnych operacji na przyciskach przez 30 sekund, panel sterowania zostanie zablokowany, a na wyświetlaczu pojawi się wskaźnik blokady **4**. Gdy wskaźnik blokady **4** jest wyświetlany, przyciski są nieaktywne.
- Aby zablokować lub odblokować panel sterowania, naciśnij i przytrzymaj przez 3 sekundy przycisk **7** trybu urlopowego na panelu sterowania. Gdy panel sterowania jest odblokowany, na wyświetlaczu nie jest widoczny wskaźnik blokady **4**, a przyciski są aktywne.

Regulacja temperatury w chłodziarce

- Temperatura w komorze chłodziarki może mieścić się w zakresie od 2°C do 8°C. Temperatura domyślna to 5°C.
- Naciśnij przycisk temperatury w chłodziarce **5**, znajdujący się na panelu sterowania, aby zmienić ustawienie temperatury w komorze chłodziarki.

- i** Aby ręcznie wyregulować temperaturę w komorze chłodziarki, wyłącz następujące funkcje: szybkie chłodzenie **9**, szybkie mrożenie **8** i tryb urlopowy **3**.

Regulacja temperatury w zamrażarce

- Temperatura w komorze zamrażarki może mieścić się w zakresie od -16°C do -24°C. Temperatura domyślna to -18°C.
- Naciśnij przycisk temperatury w zamrażarce **6**, znajdujący się na panelu sterowania, aby zmienić ustawienie temperatury w komorze zamrażarki.

- i** Aby ręcznie wyregulować temperaturę w zamrażarce, wyłącz następujące funkcje: szybkie chłodzenie **9**, szybkie mrożenie **8** i tryb urlopowy **3**.

Wybierając ustawienie temperatury wewnątrz urządzenia, pamiętaj, że zależy ona od:

- temperatury w pomieszczeniu;
- jak często otwierane są drzwi;
- ilości przechowywanej żywności;
- miejsca, w którym ustawiono urządzenie

Ważne! Jeśli temperatura otoczenia jest wysoka lub urządzenie jest całkowicie wypełnione żywnością i gdy termostat jest ustawiony na najniższą temperaturę, urządzenie może pracować w trybie ciągłym, co spowoduje pojawianie się szronu na tylnej ścianie. W takiej sytuacji należy wybrać ustawienie wyższej temperatury, aby umożliwić przeprowadzanie automatycznego odszraniania i zmniejszyć zużycie energii elektrycznej.

Funkcja szybkiego chłodzenia

- Naciśnij i przytrzymaj przez trzy sekundy przycisk temperatury w chłodziarce **5** na panelu sterowania, aby włączyć tę funkcję. Gdy funkcja jest włączona, wskaźnik funkcji szybkiego chłodzenia **9** jest włączony.
- Po włączeniu tej funkcji w komorze chłodziarki automatycznie ustawiana jest temperatura 2°C.
- Aby wyłączyć tę funkcję, ponownie naciśnij i przytrzymaj przez trzy sekundy przycisk temperatury w chłodziarce **5**. Wskaźnik funkcji szybkiego chłodzenia **9** zgaśnie.

Funkcja szybkiego mrożenia

- Naciśnij i przytrzymaj przez trzy sekundy przycisk temperatury w zamrażarce **6** na panelu sterowania, aby włączyć tę funkcję. Gdy funkcja jest włączona, wskaźnik funkcji szybkiego mrożenia **8** jest włączony.
- Po włączeniu tej funkcji w komorze zamrażarki automatycznie ustawiana jest temperatura -24°C.
- Aby wyłączyć tę funkcję, ponownie naciśnij i przytrzymaj przez trzy sekundy przycisk temperatury w zamrażarce **6**. Wskaźnik funkcji szybkiego mrożenia **8** zgaśnie.

Tryb urlopowy











- Naciśnij przycisk trybu urlopowego **7** na panelu sterowania, aby włączyć tryb urlopowy. Gdy funkcja jest włączona, wskaźnik trybu urlopowego **3** jest włączony.
- Gdy funkcja jest włączona, w zamrażarce utrzymywana jest stała temperatura -18°C; funkcja chłodzenia komory chłodziarki jest wyłączona, a wyświetlacz temperatury w chłodziarce jest wygaszony.
- Aby wyłączyć tę funkcję, ponownie naciśnij przycisk trybu urlopowego **7**. Wskaźnik trybu urlopowego **3** zostanie wyłączony.

Alarm informujący o otwartych drzwiach

- Gdy drzwi urządzenia są otwarte, odtwarzany jest sygnał akustyczny (muzyka).
- Jeżeli drzwi urządzenia pozostają otwarte przez dwie minuty, ciągły sygnał dzwonka będzie emitowany do momentu zamknięcia drzwi. Aby wyłączyć dzwonek, zamknij drzwi lub naciśnij dowolny przycisk.

Codzienna eksploatacja

Kalendarz mrożenia

				
1-2	3-4	3-6	3-6	3-6
				
3-6	10-12	10-12	10-12	10-12

- Symbole przedstawiają różne rodzaje mrożonych produktów żywnościowych.
- Wartości liczbowe oznaczają czas przechowywania poszczególnych typów mrozonek wyrażony w miesiącach. Zastosowanie górnej lub dolnej wartości zakresu okresu przechowywania zależy od jakości produktów i rodzaju obróbki jakiej żywność została poddana przed zamrożeniem.

Mrożenie świeżej żywności

- Komorę zamrażarki umożliwia mrożenie świeżej żywności oraz długotrwałe przechowywanie żywności mrożonej i głęboko mrożonej.
- Maksymalna ilość żywności, jaką można zamrozić w ciągu 24 godzin została podana na tabliczce znamionowej urządzenia – umieszczonej wewnątrz urządzenia.
- Proces mrożenia trwa 24 godziny – w tym czasie nie należy dokładać kolejnych produktów do mrożenia.

Przechowywanie zamrożonej żywności

- Po pierwszym uruchomieniu urządzenia lub okresie, w którym urządzenie nie było używane, przed umieszczeniem żywności włącz pustą komorę na przynajmniej 2 godziny, ustawivszy niższą temperaturę.

- Skuteczność zamrażania zależy od prawidłowego pakowania. Podczas zamykania lub uszczelniania opakowania należy upewnić się, że wilgoć nie może wydostać się na zewnątrz ani dostać do środka. W przeciwnym razie zapach i smak żywności mógłby wypełnić chłodziarkę albo żywność mogłaby się wysuszyć.
- **Uwaga:** Nigdy nie należy wkładać do komory zamrażarki żywności lub napojów w butelkach.
- Aby zapewnić najwyższą wydajność, pozostaw w zamrażarce odpowiednią ilość wolnej przestrzeni, która zapewni poprawną cyrkulację powietrza wokół mrożonek. Należy także pozostawić odpowiednią ilość miejsca z przodu, by drzwi mogły się szczelnie zamknąć.

⚠ Ostrzeżenie! Jeżeli dojdzie do przypadkowego rozmrożenia przechowywanej żywności, na przykład z powodu przerwy w dostawie prądu, która jest dłuższa niż wartość podana w tabeli specyfikacji technicznej w polu oznaczonym jako „czas wzrostu temperatury”, należy szybko spożyć rozmrożoną żywność lub ją niezwłocznie ugotować i ponownie zamrozić (po schłodzeniu).

Rozmrażanie

Przed użyciem głęboko zamrożonej lub zamrożonej żywności można ją rozmrozić w komorze chłodziarki lub w temperaturze pokojowej w zależności od dostępnego na tę czynność czasu.

Żywność w małych kawałkach może być nawet gotowana, gdy jest jeszcze zamrożona, bezpośrednio po wyjęciu z zamrażarki. W takim przypadku gotowanie zajmie więcej czasu.

Przechowywanie żywności w komorze chłodziarki

- Przykryj lub owiń żywność, zwłaszcza żywność o intensywnym smaku.
- Należy umieszczać żywność tak, by umożliwić swobodną cyrkulację powietrza.
- Aby zapewnić najwyższą wydajność, pozostaw w chłodziarce odpowiednią ilość wolnej przestrzeni, która zapewni poprawną cyrkulację powietrza wokół produktów. Należy także pozostawić odpowiednią ilość miejsca z przodu, by drzwi mogły się szczelnie zamknąć.

Komorze niskiej temperatury

- W tej szufladzie można przechowywać żywność świeżą, taką jak ryby, mięso, owoce morza, ponieważ temperatura w tej komorze jest niższa niż w innych strefach komory chłodziarki.
- Komora niskiej temperatury posiada prowadnice. Możesz ją całkowicie wysunąć z urządzenia.

⚠ Uwaga! Przed umieszczeniem lub wyjęciem komory niskiej temperatury wyjmij szufladę na warzywa i szklaną pokrywę.

Umieszczanie balkoników na drzwiach

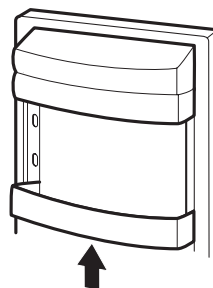

Ilustracje mają charakter poglądowy

- Aby umożliwić przechowywanie opakowań różnej wielkości, istnieje możliwość umieszczania balkoników na drzwiach na różnej wysokości.
- Ostrożnie zdejmij balkonik ze wsporników i umieść go w żądanym miejscu.

Ruchome półki

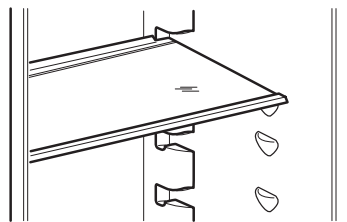

Ilustracje mają charakter poglądowy

- Ściany lodówki są wyposażone w szereg prowadnic, dzięki czemu półki z hartowanego szkła mogą zostać umieszczone w dowolny sposób.

- ⚠ Uwaga!** Aby zapewnić poprawną cyrkulację powietrza, nie należy przemieszczać szklanej półki znajdującej się nad szufladą na warzywa.

Szuflada na warzywa

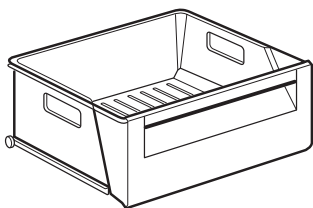

Ilustracje mają charakter poglądowy

- Szuflada przystosowana do przechowywania owoców i warzyw.

- Można ją wyjąć z urządzenia w celu czyszczenia.

Wskaźnik temperatury

Zgodnie z przepisami obowiązującymi w niektórych krajach wymagane jest zastosowanie specjalnego urządzenia (patrz ilustracja poniżej) umieszczonego w dolnej komorze chłodziarki w celu wskazania najniższej strefy.

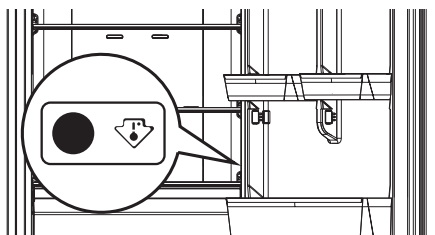

Wskazówki i porady

Dźwięki podczas normalnej pracy

Następujące dźwięki podczas działania są zjawiskiem normalnym.

- Ciche dźwięki gulgotania i bulgotania, pochodzące z cewek podczas przepływu czynnika chłodniczego.
- Dźwięk warkotania i pulsowania, pochodzący ze sprężarki podczas przepływu czynnika chłodniczego.
- Nagły trzask z wnętrza urządzenia powodowany przez dylatację termiczną (naturalne, niegroźne zjawisko fizyczne).

Wskazówki na temat oszczędzania energii

- Nie należy często otwierać drzwi ani pozostawiać ich otwartych dłużej niż jest to absolutnie konieczne.
- Jeśli temperatura otoczenia jest wysoka i ustawiona jest bardzo niska temperatura pracy, a urządzenie jest całkowicie wypełnione żywnością, sprężarka może pracować w trybie ciągłym, co spowoduje pojawianie się na parowniku szronu lub lodu. W takiej sytuacji ustaw wyższą temperaturę wewnątrz urządzenia, aby umożliwić automatyczne odszranianie i zmniejszyć zużycie energii elektrycznej.

Wskazówki dotyczące przechowywania świeżej żywności

- Nie umieszczaj w chłodziarce ciepłych potraw ani parujących płynów.
- Przykryj lub owiń żywność, zwłaszcza żywność o intensywnym smaku.
- Należy umieszczać żywność tak, by umożliwić swobodną cyrkulację powietrza.

Wskazówki dotyczące chłodzenia

Pożyteczne wskazówki:

- Mięso (wszystkie rodzaje): umieść w odpowiednim opakowaniu i umieść na szklanej półce nad szufladą na warzywa. Przechowuj mięso nie dłużej niż 1-2 dni.
- Potrawy gotowane, dania na zimno: przykryj i umieść na dowolnej półce.
- Owoce i warzywa: dokładnie oczyść i umieść w specjalnej szufladzie. W chłodziarce nie należy przechowywać bananów, ziemniaków, cebuli i czosnku bez opakowań.
- Masło i ser: należy umieścić w specjalnym, szczelnym pojemniku lub owinąć w folię aluminiową lub woreczek polietylenowy, aby zapewnić jak najniższy dostęp powietrza.
- Butelki: zamknąć korkiem i umieścić na półce na drzwiach lub (jeśli jest dostępny) na ruszcie na butelki.

Uwagi dotyczące użytkowania

- Przechowywanie dużej ilości żywności i pozostawianie otwartych drzwi przez długi czas wpływa na proporcjonalnie wyższy pobór energii i może powodować nieprawidłowe działanie.
- Podłącz wtyczkę zasilającą po upłygnięciu przynajmniej dziesięciu minut.
- W zamrażarce nie należy przechowywać napojów w butelkach, gdyż może dojść do ich pęknięcia i uszkodzenia zamrażarki.
- Podczas awarii zasilania należy otwierać drzwi tak rzadko, jak to tylko możliwe.
- Podczas odszraniania nie należy korzystać z ostrych lub metalowych przedmiotów w celu usunięcia szronu z powierzchni parownika, gdyż spowoduje to uszkodzenie parownika.
- Nie należy dotykać żywności i pojemników w komorze zamrażalnika mokrymi dłońmi, gdyż może to spowodować odmrożenia.

Wskazówki dotyczące zamrażania

Poniżej znajdziesz kilka wskazówek, które pozwolą jak najefektywniej wykorzystać proces mrożenia.

- Maksymalna ilość żywności, jaką można zamrozić w ciągu 24 godzin, została podana na tabliczce znamionowej.
- Proces zamrażania trwa 24 godziny. W tym czasie nie należy dokładać kolejnych produktów do mrożenia.
- Do mrożenia nadają się wyłącznie produkty żywnościowe najwyższej jakości, które są świeże i zostały dokładnie oczyszczone.
- Żywność przeznaczoną do mrożenia należy podzielić na małe porcje, co zapewni szybkie i całkowite zamrożenie żywności oraz umożliwi rozmrażanie tylko potrzebnej ilości żywności.

- Zapakuj żywność w folię aluminiową lub spożywczą i upewnij się, że opakowania są szczelne.
- Nie dopuść, by świeża niemrożona żywność stykała się z żywnością, która jest zamrożona, ponieważ może to spowodować podwyższenie temperatury zamrożonej żywności.
- Żywność o niskiej zawartości tłuszczu lepiej nadaje się do przechowywania i można ją przechowywać przez dłuższy czas niż żywność o wysokiej zawartości tłuszczu; sól skraca czas przechowywania żywności.
- Sorbety spożywane bezpośrednio po wyjęciu z zamrażarki mogą powodować odmrożenia skóry.
- Zaleca się umieszczenie daty zamrożenia na każdym opakowaniu mrożonej żywności, aby ułatwić kontrolowanie czasu przechowywania żywności.

Wskazówki dotyczące przechowywania zamrożonej żywności

Aby jak najlepiej wykorzystać możliwości niniejszego urządzenia:

- należy sprawdzić, czy żywność mrożona komercyjnie była właściwie przechowywana przez sprzedawcę;
- zadbaj o jak najszybsze przewiezienie zamrożonej żywności ze sklepu do zamrażarki;
- Nie należy często otwierać drzwi ani pozostawiać ich otwartych dłużej niż jest to absolutnie konieczne.
- po rozmrożeniu żywność szybko ulega zepsuciu i nie nadaje się do ponownego zamrożenia;
- nie przekraczaj okresu przechowywania wskazanego przez producenta żywności.

Konserwacja i czyszczenie

⚠ Ostrzeżenie! Należy przeczytać rozdział opisujący środki bezpieczeństwa.

Ostrzeżenia ogólne

⚠ Uwaga! Odłączyć urządzenie przed wykonaniem prac konserwacyjnych.

i Moduł chłodzący niniejszego urządzenia zawiera węglowodory, dlatego konserwacja i ponowne napełnianie muszą być przeprowadzane wyłącznie przez autoryzowany serwis.

i Akcesoria i części urządzenia nie nadają się do mycia w zmywarce do naczyń.

Czyszczenie wnętrza

Przed pierwszym użyciem urządzenia należy umyć jego wnętrze i wszystkie akcesoria wewnętrzną ciepłą wodą z niewielką ilością łagodnego środka myjącego, aby usunąć woń typową dla urządzeń fabrycznie nowych. Następnie należy wytrzeć urządzenie do sucha.

⚠ Uwaga! Nie używaj detergentów ani proszków ściernych, ponieważ mogą one uszkodzić powłokę wykończeniową urządzenia.

Pierwsze uruchomienie

⚠ Uwaga! Przed podłączeniem wtyczki zasilania do gniazda i włączeniem urządzenia po raz pierwszy należy pozostawić urządzenie w pozycji pionowej na przynajmniej 4 godziny. Zapewni to wystarczającą ilość czasu na spłynięcie oleju do sprężarki. W przeciwnym razie sprężarka lub elementy elektroniczne mogą ulec uszkodzeniu.

Czyszczenie okresowe

⚠ Uwaga! Rurek i/lub przewodów znajdujących się we wnętrzu urządzenia nie należy ciągnąć, przesuwać ani uszkadzać.

⚠ Uwaga! Nie dopuść do uszkodzenia układu chłodzącego.

⚠ Uwaga! Podczas transportu urządzenia należy unieść je za przednią krawędź w celu uniknięcia porysowania podłogi.

Urządzenie musi być regularnie czyszczone:

1. Wnętrze i akcesoria należy czyścić letnią wodą z obojętnym mydłem.
2. Regularnie sprawdzaj uszczelki drzwi i wycieraj je do czysta, aby upewnić się, że są wolne od zanieczyszczeń.
3. Należy przetrzeć na mokro i dokładnie osuszyć.
4. Jeśli jest to możliwe, należy szczotką oczyścić skraplacz i sprężarkę z tyłu urządzenia. Czynność ta poprawi wydajność urządzenia i zmniejszy zużycie energii elektrycznej.

Okres, w którym urządzenie nie pracuje

Jeśli urządzenie nie będzie używane przez długi okres czasu, należy przedsięwziąć następujące środki ostrożności.

1. Odłączyć urządzenie od źródła zasilania elektrycznego.
2. Usunąć z urządzenia wszelką żywność.
3. Odszronić (jeśli to konieczne) i wyczyścić urządzenie oraz wszystkie akcesoria.
4. Wyczyścić urządzenie i wszystkie akcesoria.
5. Pozostawić drzwi otwarte, by uniknąć pojawienia się nieprzyjemnego zapachu.

⚠ Uwaga! Jeżeli chcesz pozostawić włączone urządzenie, poproś kogoś, aby sprawdzał je co jakiś czas, aby zapobiec zepsuciu się żywności przechowywanej w urządzeniu w razie awarii zasilania.

Rozmrażanie komory chłodziarki

Podczas zwykłego użytkowania szron na parowniku komory chłodziarki usuwany jest automatycznie za każdym razem, gdy wyłączy się silnik sprężarki. Wytopiona woda spływa kanałem do specjalnego zbiornika znajdującego się z tyłu urządzenia, nad silnikiem sprężarki, skąd odprowadzają.

Należy regularnie czyścić otwór spustowy wytopionej wody znajdujący się w tylnej części komory chłodziarki, aby zapobiec przelewaniu się wody na żywność znajdującą się w komorze.

Rozmrażanie komory zamrażarki

Komora zamrażarki posiada automatyczną funkcję odmrażania.

Z powodu sezonowych różnic warunków otoczenia w urządzeniu może zgromadzić się gruba warstwa lodu. Aby przeprowadzić ręczną rozmrażanie, wykonaj poniższą procedurę.

- Odłącz urządzenie od źródła zasilania i pozostaw otwarte drzwi zamrażarki.
- Wyjmij całą żywność, tacę na lód i półki lub przeniesij je do komory chłodziarki.
- Roztopiony szron należy usunąć za pomocą szmatki.
- Po zakończeniu rozmrażania podłącz urządzenie do źródła zasilania.

⚠ Uwaga! Aby zapobiec uszkodzeniu ścianki komory zamrażarki, nie używaj ostrych przedmiotów w celu usunięcia lodu lub oddzielenia zamrożonej żywności.

Rozwiązywanie problemów

⚠ Ostrzeżenie! Należy przeczytać rozdział opisujący środki bezpieczeństwa.

Co zrobić, gdy...

Problem	Prawdopodobna przyczyna	Rozwiązanie
Urządzenie nie działa.	Wtyczka zasilania nie jest prawidłowo podłączona do gniazda zasilania.	Należy prawidłowo podłączyć wtyczkę do gniazda zasilania.
	Brak napięcia w gnieździe zasilania.	Należy podłączyć inne urządzenie elektryczne do gniazda zasilania. Należy skontaktować się z wykwalifikowanym elektrykiem.
Urządzenie głośno pracuje.	Urządzenie nie jest ustawione stabilnie.	Wypoziomuj nóżki urządzenia, aby je ustabilizować. Zajrzyj do sekcji „Nóżki poziomujące” lub oddzielnej instrukcji montażu
Włączył się alarm akustyczny.	Otwarte drzwi.	Zamknij drzwi. Patrz „Alarm informujący o otwartych drzwiach”.
Lampka nie działa.	Żarówka jest uszkodzona.	Należy przeczytać rozdział „Wymiana żarówki”.
Nie można wyregulować temperatury.	Aktywowano tryb sterowania (szybkie chłodzenie, szybkie mrożenie lub tryb urlopowy).	Wyłącz tryb sterowania. Należy przeczytać rozdział „Obsługa”.
Sprężarka pracuje bez przerwy.	Temperatura jest nieprawidłowo ustawiona.	Należy przeczytać rozdział „Obsługa”.
	Równocześnie włożono dużo produktów żywnościowych.	Należy odczekać kilka godzin, a następnie ponownie sprawdzić temperaturę.
	Temperatura w pomieszczeniu jest zbyt wysoka.	Należy odnieść się do tabeli klasy klimatycznej na tabliczce znamionowej.
	Produkty żywnościowe umieszczone w urządzeniu były zbyt ciepłe.	Przed włożeniem należy odczekać, aż produkty żywnościowe ostygną do temperatury pokojowej.
	Drzwi nie są prawidłowo zamknięte.	Należy przeczytać rozdział „Zamykanie drzwi”.

Problem	Prawdopodobna przyczyna	Rozwiązanie
Temperatura w urządzeniu jest zbyt niska/wysoka.	Nieprawidłowe ustawienie temperatury.	Należy ustawić wyższą/niższą temperaturę.
	Drzwi nie są prawidłowo zamknięte.	Należy przeczytać rozdział „Zamykanie drzwi”.
	Temperatura produktów żywnościowych jest zbyt wysoka.	Przed umieszczeniem żywności w lodówce należy poczekać, by żywność ostygła do temperatury pokojowej.
	Równocześnie włożono dużo produktów żywnościowych.	Umieszczaj żywność w urządzeniu małymi porcjami.
	Grubość szronu jest większa niż 4-5 mm.	Należy odszronić urządzenie.
	Pozostawiono otwarte drzwi.	Należy otwierać drzwi tylko wtedy, gdy jest to konieczne.
	W urządzeniu nie cyrkuluje zimne powietrze.	Upewnij się, że w urządzeniu cyrkuluje zimne powietrze.
Na tylnej ścianie chłodziarki skropliło się zbyt dużo wody.	Drzwi były otwierane zbyt często.	Nie otwieraj drzwi bez potrzeby.
	Drzwi nie zostały poprawnie zamknięte.	Upewnij się, że drzwi są prawidłowo zamknięte.
	Przechowywana żywność nie została opakowana.	Przed umieszczeniem w urządzeniu opakuj żywność w odpowiedni sposób.
Wewnątrz chłodziarki znajduje się woda.	Otwór spustowy znajdujący się z tyłu urządzenia jest zatkany.	Oczyść otwór spustowy, posługując się kawałkiem drutu.
	Żywność uniemożliwia spływanie wody do zbiornika na wodę.	Upewnij się, że produkty żywnościowe nie dotykają tylnej ścianki.
Woda wypływa na podłogę.	Drzwi są niedomknięte.	Zajrzyj do sekcji „Zamykanie drzwi” lub sprawdź rozwiązanie dla poniższego problemu („Drzwi są niedomknięte”).
	Urządzenie przechyla się do przodu.	Urządzenie powinno być odchylone do tyłu (tył powinien stać o około 6 mm niżej). Szczegółowe informacje na temat poziomowania urządzenia znajdują się w instrukcji montażu.
	Pęknięta taca na skapującą wodę.	Skontaktuj się z autoryzowanym centrum serwisowym, którego dane znajdują się na końcu niniejszego podręcznika.
	Spust wytopionej wody jest zatkany.	Oczyść otwór spustowy, posługując się kawałkiem drutu.

Problem	Prawdopodobna przyczyna	Rozwiązanie
Drzwi są niedomknięte.	Półki nie są prawidłowo ułożone.	Należy upewnić się, że półki zostały prawidłowo ułożone. Zajrzyj do sekcji „Ruchome półki”.
	Uszczelki na drzwiach są zabrudzone.	Należy oczyścić uszczelki na drzwiach.
	Urządzenie nie jest wypoziomowane.	Należy upewnić się, że urządzenie jest wypoziomowane. Zajrzyj do sekcji „Nóżki poziomujące” lub oddzielnej instrukcji montażu

Opis kodów błędów

- E1:** Awaria czujnika temperatury w komorze lodówki
- E2:** Awaria czujnika temperatury w komorze zamrażarki
- E3:** Usterka czujnika temperatury komory niskiej temperatury
- E5:** Awaria czujnika odszraniania komory zamrażarki
- E6:** Błąd komunikacji
- E7:** Awaria czujnika temperatury otoczenia

 Jeżeli urządzenie nie działa poprawnie po wykonaniu powyższych czynności, skontaktuj się z autoryzowanym punktem serwisowym. Listę punktów znajdziesz na końcu instrukcji obsługi.

Zamykanie drzwi

1. Należy oczyścić uszczelki na drzwiach.
2. Jeśli to konieczne, należy wyregulować drzwi. Zajrzyj do oddzielnej instrukcji montażu.
3. Jeśli to konieczne, należy wymienić wadliwą uszczelkę drzwi. Proszę skontaktować się z Serwisem posprzedażowym IKEA.

Wymiana żarówki

Urządzenie zostało wyposażone w oświetlenie wewnętrzne.

Lampa może być wymieniana wyłącznie przez serwis. Skontaktuj się z autoryzowanym serwisem.

Aby szybko uzyskać wsparcie, skontaktuj się z odpowiednim autoryzowanym centrum serwisowym, którego dane znajdują się na końcu niniejszego podręcznika.

Informacje techniczne

Kategoria produktów	
Typ urządzenia	Lodówka
Typ instalacji	wolnostojąca
Wymiary produktu	
Wysokość	2010 mm
Szerokość	595 mm
Głębokość	635 mm
Pojemność netto	
Chłodziarka	246,0 l
Zamrażarka	83,0 l
System odszraniania	
Chłodziarka	automatyczny
Zamrażarka	automatyczny
Liczba gwiazdek	***
Czas wzrostu temperatury	10 godzin
Pojemność zamrażania	3,89 kg/24 godz.
Zużycie energii	192 kWh/rok
Poziom hałas	41 dB, C
Klasa energetyczna	D
Napięcie	220-240 V
Częstotliwość	50 Hz

i Numer produktu i numer seryjny znajdują się na tabliczce znamionowej na wewnątrz urządzenia po lewej stronie.

Numer produktu
(kod 8-cyfrowy)

Numer seryjny
(22-cyfrowy kod
rozpoczynający się
od liter SN)



Ilustracje mają charakter poglądowy

Ochrona środowiska

Zapewnij recykling materiałów oznaczonych tym znakiem: . Wyrzuć opakowanie do odpowiedniego pojemnika na śmieci, aby zostało poddane recyklingowi. Pomóż chronić środowisko i zdrowie ludzi, zapewniając recykling zużytych urządzeń elektrycznych

i elektronicznych. Urządzeń oznaczonych symbolem  nie należy utylizować wraz z odpadami z gospodarstwa domowego. Produkt należy zwrócić do miejscowego punktu zbiórki odpadów przeznaczonych do recyklingu lub skontaktować się z władzami samorządowymi.

Gwarancja IKEA

Ile trwa okres gwarancji IKEA?

Gwarancja obowiązuje przez **5 lat** od daty zakupu urządzenia w sklepie IKEA. W celu potwierdzenia zakupu należy przedłożyć oryginał paragonu lub fakturę. Wykonywanie prac gwarancyjnych nie powoduje przedłużenia okresu gwarancji urządzenia.

Kto wykonuje usługi serwisowe?

Podmiot świadczący usługi na rzecz IKEA zapewni serwis za pośrednictwem własnej firmy lub przez sieć autoryzowanych partnerów serwisowych.

Co obejmuje gwarancja?

Niniejsza gwarancja obejmuje wady konstrukcji lub materiałów wykorzystanych do produkcji urządzenia, od dnia jego zakupu w sklepie IKEA. Gwarancja odnosi się tylko do użytku domowego. Wyjątki od powyższej zasady określone są w rozdziale zatytułowanym „Czego nie obejmuje niniejsza gwarancja?” W okresie gwarancji pokrywane będą koszty usunięcia wad, np. napraw, wymiany części, robocizny oraz koszty podróży, pod warunkiem udostępnienia urządzenia do naprawy bez ponoszenia szczególnych kosztów. Są to warunki obowiązujące dyrektywy UE (nr 99/44/WE) i odpowiednich przepisów miejscowych. Części wymienione są własnością IKEA.

Jakie działania podejmuje IKEA w celu rozwiązania problemu?

Firma świadcząca usługi na rzecz IKEA dokona sprawdzenia produktu i podejmie decyzję, czy naprawa zostanie dokonana w ramach gwarancji. W razie uznania gwarancji, firma świadcząca usługi na rzecz IKEA naprawi wadliwy produkt lub wymieni go we własnym zakresie na taki sam lub równorzędny.

Czego nie obejmuje niniejsza gwarancja?

- Zwykłego zużycia.
- Uszkodzenia umyślnego lub wynikającego z niedbalstwa, uszkodzenia spowodowanego nieprzebraniem instrukcji obsługi, nieprawidłową instalacją lub podłączeniem do niewłaściwego źródła napięcia, uszkodzenia spowodowanego reakcją chemiczną lub elektrochemiczną, rdzą, korozją lub uszkodzeniem w wyniku działania wody, w tym uszkodzenia spowodowanego nadmiarem wapnia w wodzie z instalacji wodociągowych oraz uszkodzenia spowodowanego anomaliami pogodowymi.
- Materiałów eksploatacyjnych, w tym baterii i żarówek.
- Części niefunkcyjnych i dekoracyjnych, niemających wpływu na normalne użytkowanie urządzenia, w tym rys oraz ewentualnych przebarwień.
- Przypadkowych uszkodzeń spowodowanych przez obce ciała lub substancje, czyszczenie lub przepychanie filtrów, systemów odprowadzania wody lub szuflad na proszek.
- Uszkodzenia następujących części: części ze szkła ceramicznego, akcesoriów, koszyków na naczynia i sztućce, rur zasilających i odwadniających, uszczelek, lampek oraz ich pokryw, wyświetlaczy, pokręteł, obudów oraz części obudów. Odstępstwem od tego jest przypadek, gdy można udowodnić, że uszkodzenia powstały wskutek błędu podczas produkcji.
- Jeżeli podczas wizyty technika nie uda się stwierdzić usterki.
- Napraw niewykonanych przez wyznaczony przez IKEA serwis lub Autoryzowany serwis techniczny bądź przypadków niezastosowania części oryginalnych.

- Napraw będących następstwem instalacji wykonanych nieprawidłowo lub w sposób niezgodny ze specyfikacją.
- Wykorzystania urządzenia w środowisku innym niż domowe, tj. użytku komercyjnego.
- Uszkodzeń transportowych. W przypadku transportu produktu przez klienta do domu lub pod inny adres IKEA nie ponosi odpowiedzialności za szkody powstałe w trakcie transportu. Jeżeli transport do klienta realizowany jest przez IKEA, wtedy uszkodzenia produktu powstałe podczas transportu objęte są niniejszą gwarancją.
- Kosztów związanych z pierwszą instalacją urządzenia IKEA. Jeżeli jednak firma świadcząca usługi na rzecz IKEA lub autoryzowany partner serwisowy firmy naprawi lub wymieni urządzenie w ramach niniejszej gwarancji, firma świadcząca usługi lub jej autoryzowany partner serwisowy zainstaluje naprawione lub wymienione urządzenie, jeśli będzie to konieczne.

Powyższe zastrzeżenie nie obowiązuje w przypadku prac niezwiązanych z usterkami, wykonywanych przez wykwalifikowanych specjalistów z wykorzystaniem naszych oryginalnych części w celu przystosowania urządzenia do technicznych wymogów bezpieczeństwa obowiązujących w innym kraju UE.

Zastosowanie przepisów prawa krajowego

Gwarancja IKEA daje klientowi konkretne prawa, które obejmują lub przekraczają wymagania przepisów miejscowych. Gwarancja na sprzedany towar konsumpcyjny nie wyłącza, nie ogranicza ani nie zawiesza uprawnień kupujących wynikających z niezgodności towaru z umową.

Obszar obowiązywania

W przypadku urządzeń zakupionych w jednym państwie członkowskim UE i przewiezionych do innego państwa członkowskiego UE, usługi serwisowe świadczone będą na standardowych warunkach gwarancyjnych obowiązujących w nowym państwie. Obowiązek świadczenia usług w ramach gwarancji istnieje wyłącznie pod warunkiem, że urządzenie spełnia poniższe wymogi i jest zainstalowane zgodnie z nimi:

- specyfikacje techniczne państwa, w którym zgłaszana jest reklamacja gwarancyjna;
- instrukcje montażu oraz informacje bezpieczeństwa w instrukcji obsługi.

Dedykowany serwis posprzedażowy dla urządzeń IKEA:

Prosimy o kontakt z serwisem posprzedażowym IKEA After Sales Service, aby:

1. zarejestrować zgłoszenie serwisowe w ramach gwarancji;
2. poprosić o informacje dotyczące instalacji urządzeń IKEA w dedykowanych meblach kuchennych IKEA. W ramach tej usługi nie udzielamy informacji na temat:
 - ogólnych zasad instalacji kuchni IKEA;
 - podłączania do zasilania (jeżeli urządzenie nie jest wyposażone we wtyczkę i gazu, ponieważ czynności te powinny być wykonane przez technika posiadającego odpowiednie uprawnienia).
3. zagadnień poruszanych w instrukcjach obsługi i specyfikacji urządzeń IKEA.

Aby uzyskać odpowiednie wsparcie, zanim się z nami skontaktujesz, uważnie przeczytaj instrukcje montażu i/lub sekcję instrukcji dla użytkownika niniejszej broszury.

Punkty serwisowe wyznaczone przez IKEA



Na ostatniej stronie instrukcji obsługi znajduje się lista punktów kontaktu z IKEA wraz z numerami telefonów dla danego kraju.

- i** Aby uzyskać szybkie wsparcie, użyj dedykowanych numerów wymienionych na końcu niniejszej instrukcji. Zawsze posługuj się numerami wymienionymi w broszurze urządzenia, dla którego chcesz uzyskać wsparcie. Przed nawiązaniem kontaktu z nami upewnij się, że masz pod ręką numer produktu IKEA (kod 8-cyfrowy) oraz numer seryjny (22-cyfrowy) kod naniesiony na tabliczkę znamionową) urządzenia, dla którego chcesz uzyskać wsparcie.

- i** **PROSIMY O ZACHOWANIE DOWODU ZAKUPU!** Oryginał paragonu lub faktury jest warunkiem do korzystania z usług gwarancyjnych. Pamiętaj, że na paragonie znajduje się nazwa produktu IKEA oraz numer produktu (kod 8-cyfrowy) dla każdego zakupionego urządzenia.

Czy potrzebujesz pomocy?

W przypadku dodatkowych pytań, które nie dotyczą urządzeń zakupionych w IKEA prosimy o kontakt z najbliższym centrum informacyjnym IKEA. Przed skontaktowaniem się z nami prosimy o dokładne zapoznanie się z instrukcją obsługi.

Samodzielne lub nieprofesjonalne wykonanie napraw może spowodować zagrożenie i anulowanie gwarancji.

Następujące części zamienne będą dostępne przez siedem lat po zakończeniu produkcji tego modelu: termostaty, czujniki temperatury, moduły elektroniczne, elementy oświetlenia, uchwyty do drzwiczek, zawiasy do drzwiczek, palety i koszyki. Niektóre z tych części zamiennych są dostępne tylko dla punktów serwisowych, a niektóre są przeznaczone wyłącznie dla określonych modeli.

Uszczelki drzwiowe będą dostępne przez 10 lat po zakończeniu produkcji modelu.

Country	Phone Number	Call Fee	Opening Time (Mon-Fri)
Deutschland	08007242420	Kostenlos	8am - 5pm
France	0805543333	Gratuit	8.30 am – 7.00 pm (lun-ven) 8.30 am – 1.00 pm (sam)
United Kingdom	08009175827	free	9am till 5pm
Ireland		free	9am till 5pm
Italia	800130373	Gratuito	9am-6pm
España	900822398	Gratis	9am-6pm
Ελλάδα	0080044146128 (+30)21 6860020	Χωρίς χρέωση	9am-6pm
България	0 700 10 218	Безплатно	9.00 – 18.00 ч. (пон. - пет.)
Nederland	0900 - 235 4532 (0900-BEL IKEA) 0031 - 50 316 8772 (internationaal)	Gratis	Ma-Vr 8-20, Za 9-20
Sverige	0775700500	Kostnadsfritt	mån-fre 8.30 - 20.00 lör-sön 9.30 - 18.00
Schweiz	0800110344	Kostenlos	8am - 5pm
Suisse		Gratuit	8am - 5pm
Svizzera		Gratuito	8am - 5pm
Österreich	0800909626	Kostenlos	9am-5pm
België	080080159	Gratis	9am-5pm
Belgique		Gratuit	9am-5pm
Luxembourg		Gratuit	9am-5pm
Danmark	70 15 09 09	Gratis	man. - fre. 09.00 - 20.00 lør. - søn. 09.00 - 18.00
Norge	80031407	Gratis	9.00 am – 4.00 pm
Polska	800012088	Bezpłatne	9am-5pm
Portugal	800210151	Gratuita	9am-6pm
Česká republika	800050717	Zdarma	9am-5pm
Suomi	0800302588	Maksuton	9.00 am – 4.00 pm
Magyarország	0680984517	Ingyenes	9am-5pm
Türkiye	4449774	Ücretsiz	8.00 am – 17.30 pm
Россия	88005510448	Бесплатно	9am-6pm
USA	(001)866 646 4332	free	Mon-Fri 8:00 AM to 8:00 PM (EST) Saturday 8:00 AM to 6:00 PM (EST)
Slovensko	(+42)1415623915	Bezpłatne	9.00 – 18.00 (pondelok – piatok)
Latvia	(+371)67717065	Bezmaksas	9.00 – 18.00 (P – Pk)
Estonia	(+372)6366525	Tasuta	9.00 – 18.00 (E-R)
Lithuania	(+370)67641956	Nemokamai	9.00 – 18.00 (Pr-Pn)
България	IKEA.com	Безплатно	

Country	Phone Number	Call Fee	Opening Time (Mon-Fri)
Gran Canaria	IKEA.com	Gratis	
Serbia	IKEA.com	Besplatno	
Ísland	IKEA.com	Ókeypis	
România	IKEA.com	Gratuit	
Hrvatska	IKEA.com	Ne naplaćuje se	
Slovenija	IKEA.com	Brezplačno	
Tenerife	IKEA.com	Gratis	

