

W celu wyczyszczenia produktu proszę przetrzeć je delikatnie suchą, miękką szmatką. Nie czyścić przy użyciu żrących środków chemicznych. Do czyszczenia nie można używać przedmiotów ostrych lub o ostrych krawędziach. Podczas czyszczenia należy przestrzegać ogólnych przepisów BHP oraz zachować szczególną ostrożność. Produkt należy przechowywać w suchym, wentylowanym miejscu.

Wyprodukowano w Chinach dla

KONTRAST SP.Z O.O.  
UL. BRANICKIEGO 17  
15-085 Białystok, Polska  
[www.kontrast.net.pl](http://www.kontrast.net.pl)

**kontrast**

# STÓŁ REIN

## instrukcja montażu

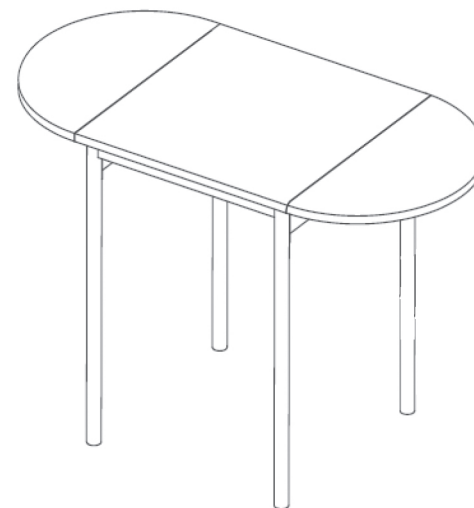

Przeczytaj uważnie niniejszą instrukcję obsługi przed użyciem produktu.

## WPROWADZENIE

W celu zapewnienia bezpieczeństwa i prawidłowego stosowania, przez użyciem produktu prosimy o zapoznanie się z instrukcją oraz zachowanie jej, gdyż zawiera ważne informacje. Rysunki w tej instrukcji mogą nie odpowiadać obiektom fizycznym. Proszę odnieść się do obiektów fizycznych.

## ZAWARTOŚĆ OPAKOWANIA













1. Zestaw elementów do montażu
2. Instrukcja obsługi

**! Proszę uważnie przeczytać poniższą instrukcję.**

### Ostrzeżenie !

- Ryzyko uduszenia! -Produkt zawiera opakowania oraz małe elementy, stanowiące ryzyko połknięcia i udławienia, takie jak wkręty i nakrętki. Niewłaściwe przechowywanie lub nieprawidłowy montaż mogą skutkować dostaniem się elementu do ust dziecka powodując zadławienie. Zawsze trzymaj elementy opakowania oraz części montażowe poza zasięgiem dzieci i zwierząt. Nie dopuszczaj do zabawy komponentami produktu.
- Montażu powinny dokonywać osoby dorosłe . Nigdy nie pozwalaj dziecku na zabawę produktem.Produkt nie jest zabawką !
- Ryzyko skaleczenia! Uważaj ,aby nie zranić siebie i innych!Przed użyciem upewnij się , że produkt jest w pełni i prawidłowo złożony.
- Ryzyko uszkodzenia! Otwierając opakowanie nie używaj ostrych przedmiotów , które mogą zarysować lub przeciąć elementy produktu. Niewłaściwa obsługa i stosowanie niezgodne z przeznaczeniem mogą powodować uszkodzenie wyrobu oraz zagrożenie dla użytkownika.
- Używać produkt zgodnie z przeznaczeniem. Zawsze przestrzegaj przedstawionych zasad bezpieczeństwa zawartych w instrukcji. Każde użycie wychodzące poza określony zakres zastosowania jest uznawane za niezgodne z przeznaczeniem.Wszelkie odstępstwa od instrukcji będą traktowane jako nieprawidłowe użytkowanie i mogą spowodować uszkodzenia ciała bądź produktu. Producent i sprzedawca nie ponoszą odpowiedzialności za uszkodzenia ciała lub mienia spowodowane niewłaściwym użytkowaniem i nieprzestrzeganiem instrukcji.
- Zachować instrukcję , gdyż zawiera ważne informacje.

## SPIS ELEMENTÓW

A		1PC	B		2PCS
C		2PCS	D		2PCS
E		1PC	F		2PCS
K		4PCS	L	 M6×50mm	4PCS
N	 M6×12mm	16PCS	P	 M4×14mm	24PCS
Q		4PCS	R		1PC

## INSTRUKCJA MONTAŻU

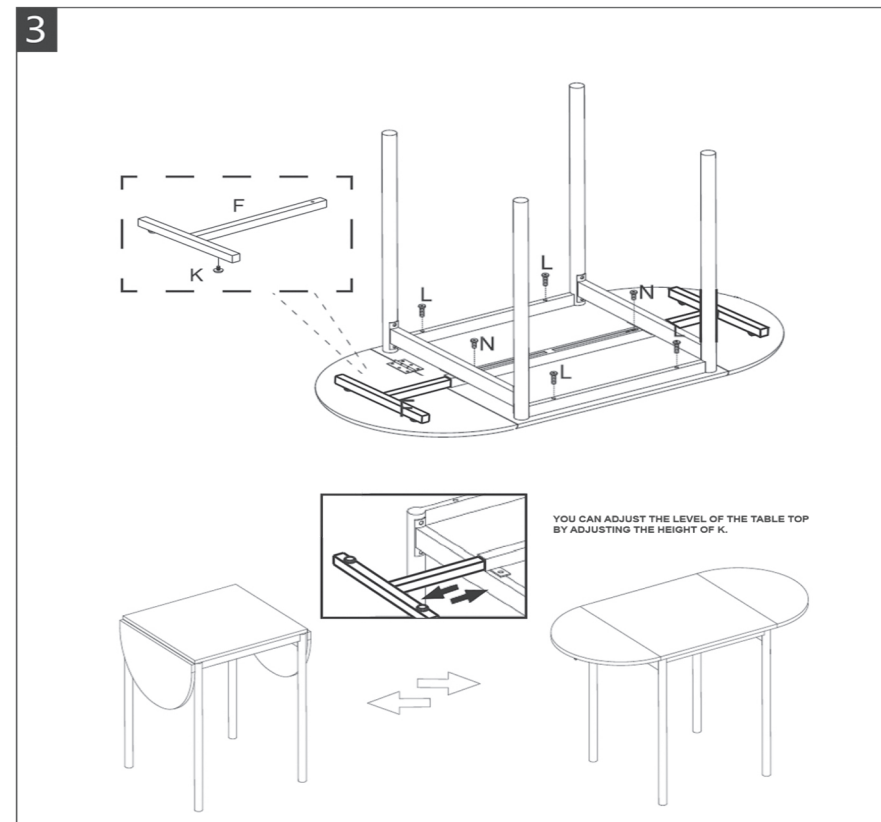
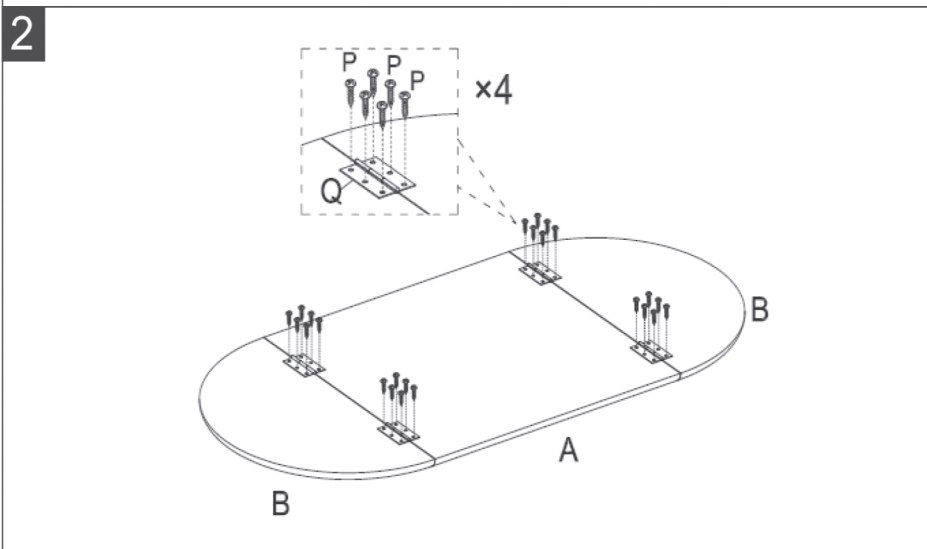
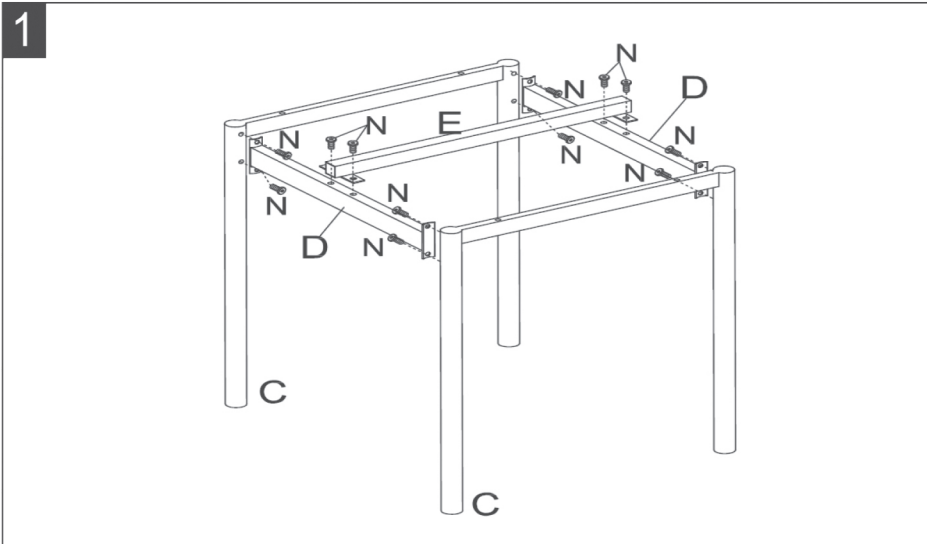

## OGÓLNE WARUNKI MONTAŻU

1. Montaż przeprowadzić stosując się do wskazówek zawartych na rysunkach montażowych.
2. Skręcanie elementów należy przeprowadzić tak aby nie spowodować ich uszkodzenia. W momencie pojawienia się zauważalnego oporu, należy zakończyć skręcanie.
3. Do skręcania nie należy używać elektronarzędzi.
4. Do zestawu dołączone są narzędzia niezbędne do skręcania.