

# LAGAN

pl



Design and Quality  
IKEA of Sweden

PL



## **POLSKI**

Pełny wykaz punktów serwisowych współpracujących z firmą IKEA wraz z numerami telefonów w poszczególnych krajach znajduje się na ostatniej stronie niniejszej instrukcji.

 JĘZYK

 KRAJ

## Spis treści

Informacje dotyczące bezpieczeństwa	4	Dane techniczne	15
Wskazówki dotyczące bezpieczeństwa	7	Podłączenie do sieci elektrycznej	17
Instalacja	10	Podłączenie do instalacji gazowej	18
Opis urządzenia	11	Efektywność energetyczna	20
Codzienna eksploatacja	12	OCHRONA ŚRODOWISKA	21
Wskazówki i porady	13	GWARANCJA IKEA	21
Konserwacja i czyszczenie	13		
Rozwiązywanie problemów	14		

Producent zastrzega sobie możliwość wprowadzenia zmian bez wcześniejszego powiadomienia.

## Informacje dotyczące bezpieczeństwa

Przed przystąpieniem do instalacji i rozpoczęciem eksploatacji urządzenia należy uważnie zapoznać się z załączoną instrukcją obsługi. Producent nie odpowiada za uszkodzenia i obrażenia ciała spowodowane nieprawidłową instalacją i eksploatacją. Należy zachować instrukcję wraz z urządzeniem do wykorzystania w przyszłości.

## Bezpieczeństwo dzieci i osób o ograniczonych zdolnościach ruchowych

- Urządzenie mogą obsługiwać dzieci po ukończeniu ósmego roku życia oraz osoby o ograniczonych zdolnościach fizycznych, sensorycznych lub umysłowych, a także nieposiadające odpowiedniej wiedzy lub doświadczenia, jeśli będą one nadzorowane lub zostaną poinstruowane w zakresie bezpiecznego korzystania z urządzenia i będą świadome związanych z tym zagrożeń. Dzieci w wieku poniżej 8 lat i osoby o znacznym stopniu niepełnosprawności nie powinny zbliżać się urządzenia, jeśli nie znajdują się pod stałym nadzorem.
- Dzieci należy pilnować, aby nie bawiły się urządzeniem.
- Przechowywać opakowanie w miejscu niedostępnym dla dzieci lub zutylizować je w odpowiedni sposób.

- **OSTRZEŻENIE:** Podczas działania urządzenia jego nieosłonięte elementy nagrzewają się do wysokiej temperatury. Dzieci i zwierzęta domowe nie powinny się zbliżać do pracującego lub stygnącego urządzenia.
- Jeśli urządzenie wyposażono w blokadę uruchomienia, zaleca się jej włączenie.
- Dzieci nie powinny zajmować się czyszczeniem ani konserwacją urządzenia bez odpowiedniego nadzoru.

## **Ogólne zasady bezpieczeństwa**

- Urządzenie jest przeznaczone wyłącznie do stosowania w kuchni.
- Urządzenie to przeznaczone jest do użytku domowego w pomieszczeniach zamkniętych.
- Urządzenie to można używać w biurach, pokojach hotelowych, pokojach w pensjonatach, domach dla gości w gospodarstwach rolnych i innych podobnych miejscach, gdzie użytkowanie nie przekracza średniego poziomu użytkowania w gospodarstwie domowym.
- **OSTRZEŻENIE:** Podczas działania urządzenia jego nieosłonięte elementy nagrzewają się do wysokiej temperatury. Należy zachować ostrożność, aby nie dotknąć elementów grzejnych.
- Nie używać urządzenia z zewnętrznym zegarem ani oddzielnym systemem zdalnego sterowania.
- **OSTRZEŻENIE:** Pozostawienie bez nadzoru potraw zawierających tłuszcz lub olej na włączonej płycie grzejnej może być przyczyną pożaru.
- Nigdy nie używać wody do gaszenia pożaru przygotowywanej żywności. Wyłączyć urządzenie i przykryć płomień np. kocem przeciwpożarowym lub pokrywą.

- **PRZESTROGA:** Gotowanie powinno odbywać się pod nadzorem. Należy zapewnić stały nadzór nad krótkim gotowaniem.
- **OSTRZEŻENIE:** Zagrożenie pożarem: Nie przechowywać przedmiotów na powierzchni gotowania.
- Na powierzchni płyty grzejnej nie wolno kłaść przedmiotów metalowych, jak sztućce lub pokrywki do garnków, ponieważ mogą one bardzo się rozgrzać.
- Nie uruchamiać urządzenia przed zainstalowaniem go w zabudowie.
- Przed przystąpieniem do konserwacji należy odłączyć urządzenie od zasilania.
- Do czyszczenia urządzenia nie wolno używać sprzętów czyszczących parą.
- Jeśli przewód zasilający uległ uszkodzeniu, należy zlecić jego wymianę producentowi urządzenia, autoryzowanemu centrum serwisowemu lub też innej kompetentnej osobie, aby uniknąć niebezpieczeństwa.
- Jeśli urządzenie podłączono bezpośrednio do źródła zasilania, należy zastosować wyłącznik z rozłączaniem pełnobiegunowym i izolacją styków. Należy całkowicie odłączyć urządzenie zgodnie z warunkami podanymi w kategorii III napięcia przepięcia. Powyższa zasada nie obejmuje przewodu uziemiającego.
- Podczas prowadzenia kabla należy upewnić się, że nie ma on bezpośredniego kontaktu (na przykład za pomocą osłony tulejowej) z elementami, które mogą osiągnąć temperaturę wyższą o 50°C od temperatury w pomieszczeniu.
- **OSTRZEŻENIE:** Używać wyłącznie osłon do płyty grzejnej wyprodukowanych przez producenta urządzenia lub określonych w instrukcji przez producenta urządzenia jako odpowiednich, lub dostarczonych z urządzeniem. Użycie nieodpowiednich osłon może skutkować wypadkiem.

## Wskazówki dotyczące bezpieczeństwa

### Instalacja

- ⚠ OSTRZEŻENIE!** Urządzenie może zainstalować wyłącznie uprawniony instalator.
- Usunąć wszystkie elementy opakowania.
  - Nie instalować ani nie używać uszkodzonego urządzenia.
  - Należy postępować zgodnie z instrukcją instalacji dołączoną do urządzenia.
  - Zachować minimalne odstępstwa od innych urządzeń i mebli.
  - Zachować ostrożność podczas przenoszenia urządzenia, ponieważ jest ono ciężkie. Należy zawsze stosować rękawice ochronne i mieć na stopach pełne obuwie.
  - Po przycięciu zabezpieczyć krawędzie blatu przed wilgocią za pomocą odpowiedniego uszczelnacza.
  - Zabezpieczyć spód urządzenia przed dostępem pary i wilgoci.
  - Nie instalować urządzenia przy drzwiach ani pod oknem. Zapobiegnie to możliwości strącenia gorącego naczynia z urządzenia przy otwieraniu okna lub drzwi.
  - Instalując urządzenie nad szufladami, należy zapewnić wystarczająco dużo miejsca między dolną częścią urządzenia a górną szufladą, aby umożliwić prawidłowy obieg powietrza.
  - Spód urządzenia może się mocno nagrzewać. Pod urządzeniem należy zamontować niepalną płytę, uniemożliwiającą dostęp do urządzenia od spodu. Należy zapoznać się z instrukcją montażu.

### Podłączenie do sieci elektrycznej

- ⚠ OSTRZEŻENIE!** Zagrożenie pożarem i porażeniem prądem elektrycznym.

- Wszystkie połączenia instalacji elektrycznej powinien wykonać uprawniony instalator.
- Urządzenie musi być uziemione.
- Przed wykonaniem jakiegokolwiek czynności upewnić się, że urządzenie jest odłączone od zasilania.
- Upewnić się, że parametry na tabliczce znamionowej odpowiadają parametrom znamionowym źródła zasilania.
- Upewnić się, że urządzenie jest prawidłowo zainstalowane. Luźny lub niewłaściwy przewód zasilający bądź wtyczka (jeśli dotyczy) może być przyczyną przegrzania styków.
- Użyć odpowiedniego przewodu zasilającego.
- Nie dopuszczać do splątania przewodów elektrycznych.
- Upewnić się, że zainstalowano zabezpieczenie przed porażeniem prądem.
- Przewód zasilający należy przymocować obejmą, by go mechanicznie odciążyć.
- Podczas podłączania urządzenia do gniazda sieciowego upewnić się, że przewód zasilający lub jego wtyczka (jeśli dotyczy) nie będzie dotykać rozgrzanych elementów urządzenia lub naczyń.
- Nie stosować rozgałęźników ani przedłużaczy.
- Należy uważać, aby nie uszkodzić wtyczki (jeśli dotyczy) ani przewodu zasilającego. Wymianę uszkodzonego przewodu zasilającego należy zlecić autoryzowanemu centrum serwisowemu lub wykwalifikowanemu elektrykowi.
- Zarówno dla elementów znajdujących się pod napięciem, jak i zaizolowanych części, zabezpieczenie przed porażeniem prądem należy zamocować w taki sposób, aby nie można go było odłączyć bez użycia narzędzi.
- Podłączyć wtyczkę do gniazda elektrycznego dopiero po zakończeniu instalacji. Należy zadbać o to, aby po zakończeniu instalacji urządzenia wtyczka

przewodu zasilającego była łatwo dostępna.

- Jeśli gniazdo elektryczne jest obluźwane, nie wolno podłączać do niego wtyczki.
- Odłączając urządzenie, nie należy ciągnąć za przewód zasilający. Należy zawsze ciągnąć za wtyczkę sieciową.
- Konieczne jest zastosowanie odpowiednich wyłączników obwodu zasilania: wyłączniki automatyczne, bezpieczniki topikowe (typu wykręcane) – wyjmowane z oprawki), wyłączniki różnicowoprądowe (RCD) oraz styczniki.
- W instalacji elektrycznej należy zastosować wyłącznik obwodu umożliwiający odłączenie urządzenia od zasilania na wszystkich biegunach. Wyłącznik obwodu musi mieć rozwarcie styków wynoszące minimum 3 mm.

## Podłączenie do instalacji gazowej

**⚠ OSTRZEŻENIE!** Zagrożenie pożarem i wybuchem

- Wszystkie połączenia instalacji gazowej powinien wykonać uprawniony instalator.
- Przed przystąpieniem do instalacji należy upewnić się, że urządzenie zostało dostosowane do miejscowych warunków zasilania (typu gazu oraz jego ciśnienia).
- Zapewnić cyrkulację powietrza wokół urządzenia.
- Informacje dotyczące dopływu gazu znajdują się na tabliczce znamionowej.
- Omawiane urządzenie nie jest podłączone do wyciągu gazów spalinowych. Urządzenie należy podłączyć zgodnie z aktualnie obowiązującymi przepisami dotyczącymi instalacji. Zwrócić uwagę na wymagania dotyczące odpowiedniej wentylacji.

## Sposób używania

**⚠ OSTRZEŻENIE!** Zagrożenie odniesieniem obrażeń, oparzeniem i porażeniem prądem.

**⚠ UWAGA!** Korzystanie z gazowego urządzenia do gotowania powoduje wytwarzanie ciepła, wilgoci i produktów spalania w pomieszczeniu, w którym jest zainstalowane. Prosimy upewnić się, że kuchnia jest dobrze wentylowana, szczególnie gdy używane jest to urządzenie. Przy długotrwałym, intensywnym użytkowaniu tego urządzenia potrzebna być może dodatkowa wentylacja, na przykład zwiększenia wentylacji mechanicznej i dodatkowa wentylacja w celu bezpiecznego usunięcia produktów spalania do powietrza na zewnątrz (zewnątrznego), zapewniająca jednocześnie wymianę powietrza w pomieszczeniu. Przed zainstalowaniem dodatkowej wentylacji należy skonsultować się z odpowiednio wykwalifikowaną osobą.

- Nie zmieniać parametrów technicznych urządzenia.
  - Przed pierwszym użyciem należy usunąć wszystkie opakowania, etykiety i folię ochronną (jeśli dotyczy).
  - Upewnić się, że otwory wentylacyjne nie są zatkane.
  - Nie pozostawiać włączonego urządzenia bez nadzoru.
  - Po każdym użyciu wyłączyć pole grzejne.
  - Nie kłaść sztućców ani pokrywek naczyń na polach grzejnych. Mogą one się mocno rozgrzać.
  - Nie obsługiwać urządzenia mokrymi rękami lub jeśli ma ono kontakt z wodą.
  - Nie używać urządzenia jako powierzchni roboczej ani miejsca do przechowywania przedmiotów.
  - Gorący olej może przyskać podczas wkładania do niego żywności.
- ⚠ OSTRZEŻENIE!** Zagrożenie pożarem i wybuchem
- Pod wpływem wysokiej temperatury tłuszcz i olej mogą uwalniać łatwopalne

opary. Podczas podgrzewania tłuszczów i oleju nie wolno zbliżać do nich źródeł ognia ani rozgrzanych przedmiotów.

- Opary uwalniane przez gorący olej mogą ulec samoczynnemu zapłonowi.
- Zużyty olej zawierający pozostałości produktów spożywczych ma niższą temperaturę zapłonu niż świeży olej.
- Nie umieszczać w urządzeniu, na nim ani w jego pobliżu łatwopalnych substancji ani przedmiotów nasączonych łatwopalnymi substancjami.

**⚠ OSTRZEŻENIE!** Zagrożenie uszkodzeniem urządzenia.

- Nie stawiać gorących naczyń na panelu sterowania.
- Nie dopuszczać do wygotowania się potrawy.
- Należy uważać, aby nie dopuścić do upadku urządzenia lub naczyń na urządzenie. Powierzchnia może ulec uszkodzeniu.
- Nigdy nie zostawiać włączanego palnika bez naczyń lub z pustym naczyniem.
- Nie kłaść folii aluminiowej na urządzeniu.
- Używać wyłącznie naczyń o odpowiednich kształtach i średnicy większej niż średnica palników.
- Upewnić się, że naczynia stoją centralnie nad palnikami.
- Nie używać dużych naczyń, które wystają poza krawędzie urządzenia. Może to spowodować uszkodzenie blatu.
- Należy upewnić się, że płomień nie zgasał po przekręceniu pokrętki z położenia maksymalnego do minimalnego.
- Używać wyłącznie akcesoriów dostarczonych z urządzeniem.
- Nie instalować dyfuzora płomienia na palniku.
- Nie dopuszczać do kontaktu płyty grzejnej z płynami kwasowymi, takimi jak ocet, sok z cytryny czy środek do usuwania kamienia. Może to spowodować matowe plamy.
- Odbarwienie emalii lub stali nierdzewnej nie ma wpływu na działanie urządzenia.

## Konserwacja i czyszczenie

**⚠ OSTRZEŻENIE!** Nie demontować przycisków, pokręteł ani uszczelkeł z panelu sterowania. Woda może dostać się do wnętrza urządzenia, powodując uszkodzenia.

- Aby zapobiec uszkodzeniu powierzchni urządzenia, należy regularnie ją czyścić.
- Przed rozpoczęciem czyszczenia urządzenia należy je wyłączyć i zaczekać, aż ostygnie.
- Przed przystąpieniem do konserwacji urządzenia należy odłączyć je od zasilania.
- Urządzenia nie wolno czyścić wodą pod ciśnieniem ani parą wodną.
- Czyścić urządzenie za pomocą wilgotnej szmatki. Stosować wyłącznie obojętne środki czyszczące. Nie używać żadnych produktów ściernych, myjek do szorowania, rozpuszczalników ani metalowych przedmiotów.
- Nie myć palników w zmywarce.

## Serwis

- Aby naprawić urządzenie, należy skontaktować się z autoryzowanym centrum serwisowym.
- Należy stosować wyłącznie oryginalne części zamienne.

## Utylizacja

**⚠ OSTRZEŻENIE!** Zagrożenie odniesieniem obrażeń lub uduszeniem.

- Aby dowiedzieć się, jak prawidłowo utylizować urządzenie, należy skontaktować się z lokalnymi władzami.
- Odłączyć urządzenie od źródła zasilania.
- Odciąć przewód zasilający blisko urządzenia i oddać do utylizacji.
- Spłaszczyć zewnętrzne rury gazowe.

## Instalacja

 **OSTRZEŻENIE!** Patrz rozdział dotyczący bezpieczeństwa.

### Informacje ogólne

 **OSTRZEŻENIE!** Urządzenie może instalować, podłączać lub naprawiać wyłącznie kompetentna osoba z uprawnieniami zgodnie z odpowiednią normą dotyczącą gazu. Należy używać wyłącznie części dostarczonych wraz z produktem. Należy stosować wyłącznie oryginalne części zamienne.

Producent urządzenia nie ponosi odpowiedzialności za obrażenia osób i zwierząt domowych ani za szkody materialne, spowodowane nieprzestrzeganiem poniższych wymogów.

 **UWAGA!** Podczas instalacji należy korzystać z instrukcji instalacji.

 **OSTRZEŻENIE!** Proces instalacji musi przebiegać zgodnie z przepisami prawa, rozporządzeniami, dyrektywami oraz normami obowiązującymi w kraju użytkowania urządzenia (zasady i przepisy dotyczące bezpieczeństwa elektrycznego, utylizacja zgodna z przepisami itp.).

 Przed przystąpieniem do instalacji należy upewnić się, że urządzenie dostosowano do miejscowych warunków zasilania (typu gazu oraz jego ciśnienia).

 Parametry regulacji dla tego urządzenia podano na tabliczce znamionowej (patrz rozdział Dane techniczne).

 **OSTRZEŻENIE!** Urządzenie należy uziemić.

 **OSTRZEŻENIE!** Zagrożenie porażeniem prądem elektrycznym.

 Należy przestrzegać minimalnych odległości od innych urządzeń i mebli lub innych urządzeń zgodnie z instrukcją montażu.

Minimalna odległość między krawędzią otworu a boczną ścianą powinna wynosić 150 mm.

Powierzchnie wycięt w blacie należy zabezpieczyć przed wilgocią przy użyciu odpowiedniego uszczelniacza dołączonego do produktu w dodatkowej torebce. W uszczelnieniu między blatem roboczym a urządzeniem nie powinno być żadnych przerw. Nie stosować uszczelniacza silikonowego między urządzeniem a blatem roboczym. Nie należy instalować urządzenia przy drzwiach ani pod oknami. W przeciwnym razie może dojść do strącenia gorących naczyń z rusztów nad palnikami.

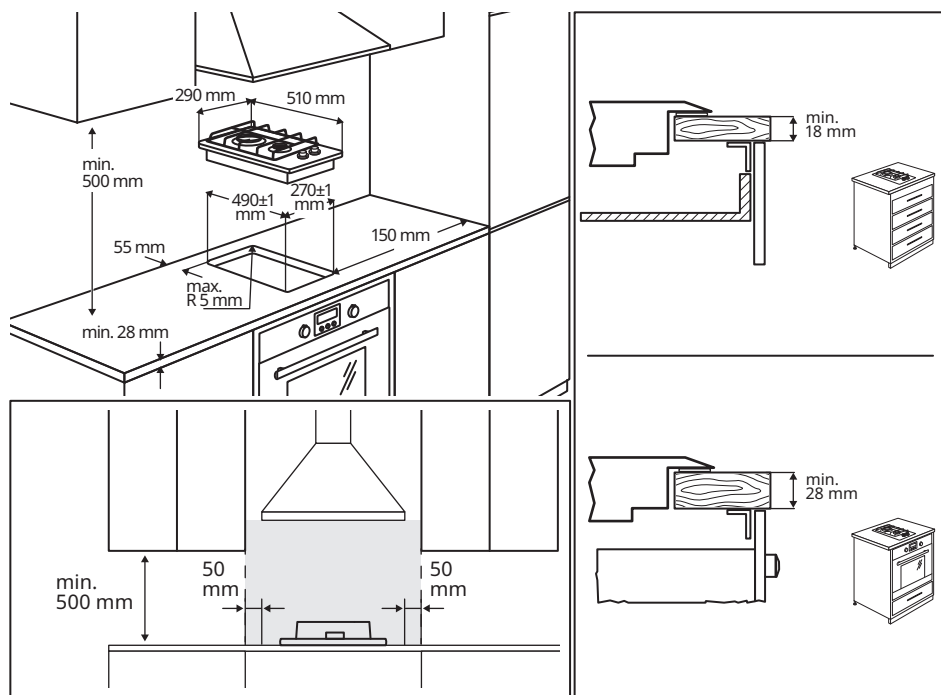

Szczegółowe informacje dotyczące instalacji znajdują się w Instrukcji montażu.

## Opis urządzenia

### Układ powierzchni gotowania

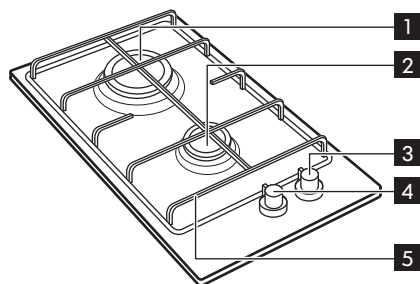

- 1 Palnik duży
- 2 Palnik mały
- 3 Pokrętło sterowania palnikiem małym
- 4 Pokrętło sterowania palnikiem dużym
- 5 Zdejmowany ruszt na palnikami

## Pokrętko sterowania palnikiem

Pokrętła (lub pokrętło) sterowania palnikami płyty grzejnej znajdują się z przodu płyty.

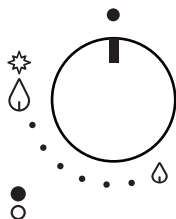

Symbol	Opis
●	brak dopływu gazu/pozycja wyłączenia
☆ ↓	maksymalny dopływ gazu/ pozycja zapłonu
↓	minimalny dopływ gazu
○ ●	wskazuje położenie palnika

## Codzienna eksploatacja

**⚠ OSTRZEŻENIE!** Patrz rozdział dotyczący bezpieczeństwa.

### Zapalanie palnika

**i** Należy zawsze zapalać palnik przed ustawieniem naczyń.

Aby zapalić palnik:

1. Wcisnąć pokrętko sterowania i obrócić je przeciwnie do ruchu wskazówek zegara w położenie maksymalnego płomienia, oznaczonego symbolem ☆.
2. Przytrzymać pokrętko przytrzymać przez około 5 sekund. W rezultacie termopara nagrzewa się, a urządzenie zabezpieczające wyłącza się. Zwolnienie pokrętła spowoduje przerwanie dopływu gazu.
3. Po zapaleniu płomienia można go wyregulować.

**i** Jeżeli po kilku próbach nadal nie można zapalić płomienia, należy sprawdzić, czy głowica i pokrywa palnika są we właściwym położeniu.

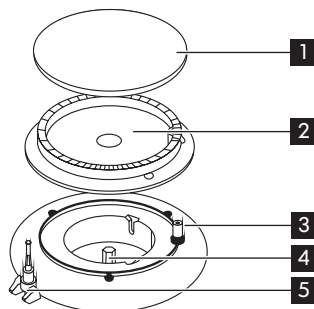

- 1 Pokrywka palnika
- 2 Głowica palnika
- 3 Iskrownik
- 4 Dysza
- 5 Termopara

**⚠ OSTRZEŻENIE!** Nie trzymać wciśniętego pokrętła przez dłużej niż 15 sekund. Jeśli gaz nie zapali się w ciągu 15 sekund, należy zwolnić pokrętko, obrócić je do położenia wyłączenia i odczekać co najmniej 1 minutę przed ponowną próbą zapalenia palnika.

**i** Jeśli nie ma zasilania elektrycznego zapłon można uzyskać bez korzystania z elektrody zapłonowej. Należy wtedy zbliżyć płomień do palnika, wcisnąć odpowiednie pokrętło i obrócić je w kierunku przeciwnym do ruchów wskazówek zegara, w położenie maksymalnego płomienia.

**⚠** **OSTRZEŻENIE!** Podczas korzystania z otwartego płomienia w kuchni należy zachować ostrożność. Producent nie ponosi żadnej odpowiedzialności w przypadku niewłaściwego obchodzenia się z ogniem.

**i** Jeśli palnik zgaśnie, należy obrócić pokrętło sterowania do położenia wyłączenia i odczekać co najmniej 1 minutę przed ponowną próbą zapalenia palnika.

**i** Po włączeniu zasilania, zakończeniu instalacji lub przerwie w dostawie prądu zapalarka uruchomi się automatycznie.

**i** Płyta grzewcza jest wyposażona w zawory progresywne. Dzięki zaworom progresywnym regulacja wielkości płomienia jest precyzyjniejsza.

### Wyłączanie palnika

Aby zgasić płomień, należy obrócić odpowiednie pokrętło w kierunku zgodnym z ruchem wskazówek zegara do symbolu ●.

**⚠** **OSTRZEŻENIE!** Przed zdjęciem naczyń z palnika należy zawsze zmniejszyć lub zgasić płomień.

## Wskazówki i porady

**⚠** **OSTRZEŻENIE!** Patrz rozdział dotyczący bezpieczeństwa.

### Średnice naczyń

**i** Naczynie powinno znajdować się na środku rusztu nad palnikami.

**i** Należy używać garnków i patelni z dnem dopasowanym do wielkości używanego palnika.

Palnik	Minimalna średnica naczyń do gotowania	Maksymalna średnica garnków i patelni
Duży palnik	180	260
Mały palnik	80	160

Dno naczyń powinno być jak najgrubsze i płaskie.

## Konserwacja i czyszczenie

**⚠** **OSTRZEŻENIE!** Patrz rozdział dotyczący bezpieczeństwa.

## Informacje ogólne

- ⚠ OSTRZEŻENIE!** Przed rozpoczęciem czyszczenia urządzenia należy je wyłączyć i poczekać, aż ostygnie.
- ⚠ OSTRZEŻENIE!** Nie wolno czyścić urządzenia myjkami parowymi i wysokociśnieniowymi.
- ⚠ OSTRZEŻENIE!** Nie używać ściernych środków czyszczących, myjek z wełny stalowej ani kwasów. Może to uszkodzić urządzenie.
- ⚠ OSTRZEŻENIE!** Nie czyścić pokrywy ani głowicy palnika w zmywarce. Ryzyko korozji.

Aby usunąć resztki potraw, należy umyć elementy emaliowane, pokrywy i głowice palników w ciepłej wodzie z mydłem.

- i** Natychmiast usuwać plamy z tłuszczu lub cukru. Nie pozostawiać ich na powierzchni płyty grzejnej podczas gotowania.

Elementy ze stali nierdzewnej należy umyć wodą i osuszyć miękką ściereczką.

Ten model urządzenia wyposażono w zapalarkę elektryczną. Aby uniknąć problemów z zapalaniem gazu, należy utrzymywać w czystości elektrodę z ceramiczną izolacją.

- i** Rusztów podtrzymujących naczynia nad palnikami nie można myć w zmywarce. Należy myć je ręcznie i wycierać do sucha miękką szmatką. Po umyciu upewnić się, że ruszty są umieszczone w prawidłowym położeniu.
- i** Aby sprawdzić stan przyłącza gazu i regulatora ciśnienia, należy skontaktować się z serwisem. Obsługa serwisowa jest płatna.

Po wyczyszczeniu wytrzeć do sucha miękką szmatką.

## Rozwiązywanie problemów

- ⚠ OSTRZEŻENIE!** Patrz rozdział dotyczący bezpieczeństwa.

### Co zrobić, gdy...

Problem	Prawdopodobna przyczyna	Środek zaradczy
Podczas zapalania gazu nie pojawia się iskra.	Brak zasilania elektrycznego.	Sprawdzić, czy wtyczkę włożono do gniazdka i czy w gniazdku jest napięcie.
	Brak zasilania elektrycznego.	Sprawdzić bezpiecznik w domowej instalacji elektrycznej.
	Pokrywa i głowica palnika nie są prawidłowo ułożone.	Sprawdzić, czy pokrywa i głowica palnika są prawidłowo ułożone.

Problem	Prawdopodobna przyczyna	Środek zaradczy
Płomień gaśnie natychmiast po zapaleniu.	Termopara nie rozgrzała się wystarczająco.	Po zapaleniu się płomienia pokrętko należy przytrzymać wciśnięte przez około 5 sekund.
Nierówny płomień w palniku gazowym.	W otworach głowicy palnika są pozostałości potraw.	Sprawdzić, czy dysza główna i korona palnika nie są zatkane resztkami potraw.

W razie pojawienia się błędu w pierwszej kolejności należy spróbować samodzielnie znaleźć rozwiązanie. Jeżeli rozwiązanie problemu we własnym zakresie nie jest możliwe, należy skontaktować się infolinią najbliższego sklepu IKEA. Lista z danymi kontaktowymi placówek IKEA znajduje się na końcu niniejszej instrukcji.

 Jeśli urządzenie było nieprawidłowo użytkowane lub nie zostało zainstalowane przez uprawnionego instalatora, za obsługę serwisową zostanie pobrana opłata – również w okresie gwarancyjnym.

## Dane techniczne

### Wymiary płyty grzejnej

Szerokość	290 mm
Głębokość	510 mm
Wysokość do zabudowy	30 mm

Kategoria urządzenia: II2ELs3B/P

Dopływ gazu do urządzenia: Gaz ziemny G20 (2E) 20 mbar

Urządzenie przystosowano do spalania gazu ziemnego, ale można je przestawić na inny rodzaj gazu według poniższej tabeli.







### Inne dane techniczne

Klasa urządzenia: 3

MOC CAŁKOWITA	
Parametry gazu:	G20 (2E) 20 mbar = 4.0 kW
Gaz zamienny:	G30/G31 (3B/P) 37/37 mbar = 276 g/h G2.350 (2ELs) 13 mbar = 4.0 kW
Podłączenie do instalacji gazowej:	R 1/2"

Palnik	Oznaczenie dyszy	Moc znamionowa kW	Przepływ znamionowy g/h	Moc minimalna kW	obejście
G20 20 mbar					
Duży	119	3.0	-	1.0	42
Mały	70	1.0	-	0.45	28
G30/G31 37/37 mbar					
Duży	77	2.8	204	1.0	42
Mały	46	1.0	73	0.45	28
G2.350 13 mbar					
Duży	181	3.0	-	1.0	42
Mały	105	1.0	-	0.45	28

### Tabliczka znamionowa

<b>MODEL</b> <b>000.000.00</b> 21552 Made in Italy © Inter IKEA Systems B.V. 2021	IKEA of Sweden AB SE - 34381 Älmhult PI-000000-0 	    	MOD: G2X CXX mbar = XXkW G3X CXX mbar = XXXg/h Max Power = 6W 220-240 V ~ 50-60 Hz	 000000000000000000
--------------------------------------------------------------------------------------------	---------------------------------------------------------------------------------------------------------------------------------------------	---------------------------------------------------------------------------------------------------------------------------------------------------------------------------------------------------------------------------------------------------------------------------------------------------------------------------------------------------------------------------------------------------------------------------	------------------------------------------------------------------------------------------------	----------------------------------------------------------------------------------------------------------

Powyższy rysunek przedstawia tabliczkę znamionową urządzenia (bez numeru seryjnego generowanego dynamicznie podczas procesu produkcyjnego). Tabliczka znajduje się na dolnej powierzchni obudowy.

Prosimy o umieszczenie w tym miejscu naklejki znajdującej się w plastikowym

woreczku dołączonym do płyty grzejnej. Ułatwi to precyzyjną identyfikację urządzenia w razie konieczności zgłoszenia potencjalnej usterki do serwisu. Dziękujemy!



## Podłączenie do sieci elektrycznej

**⚠ OSTRZEŻENIE!** Patrz rozdział dotyczący bezpieczeństwa.

### Przewód zasilający

**⚠ UWAGA!** Informacje przeznaczone wyłącznie dla instalatora z odpowiednimi uprawnieniami.

**⚠ OSTRZEŻENIE!** Urządzenie należy uziemić.

**⚠ OSTRZEŻENIE!** Zagrożenie porażeniem prądem elektrycznym.

- Listwa zaciskowa zasilania elektrycznego urządzenia jest pod napięciem.
- Odłączyć napięcie od listwy zaciskowej zasilania elektrycznego.
- Obluzowane i nieprawidłowe połączenia wtyczki i gniazdka. Może dojść do przegrzania zacisków.
- Upewnić się, że połączenia zaciskowe są zamontowane prawidłowo.
- Zabezpieczyć przewód zasilający obejmą.

Przed podłączeniem urządzenia należy sprawdzić, czy napięcie zasilania podane na tabliczce znamionowej odpowiada napięciu sieciowemu. Należy również sprawdzić moc znamionową urządzenia i upewnić się, że przewód ma odpowiedni przekrój do danej mocy. Patrz rozdział „Dane techniczne”.

Tabliczka znamionowa znajduje się poniżej powierzchni obudowy.

Urządzenie jest wyposażone w kabel przyłączeniowy. Należy go wyposażyć we wtyczkę odpowiednią do obciążenia wskazanego na tabliczce znamionowej. Patrz rozdział „Dane techniczne”.

Wtyczkę należy podłączyć do odpowiedniego gniazda. W razie podłączania urządzenia bezpośrednio do instalacji elektrycznej należy zainstalować wyłącznik dwubiegunowy pomiędzy urządzeniem a

źródłem zasilania, z minimalnym odstępem 3 mm między stykami przełącznika. Wyłącznik dwubiegunowy musi być typu odpowiedniego do wymaganego obciążenia, zgodnie z obowiązującymi przepisami.

Przewód przyłączeniowy musi być umieszczony w taki sposób, aby nie mógł osiągnąć temperatury 90°C. Niebieski przewód neutralny należy podłączyć do listwy zaciskowej oznaczonej literą „N”. Brązowy lub czarny przewód fazowy, zamontowany w zacisku oznaczonym literą „L”, musi być zawsze podłączony do fazy zasilania sieciowego.

### Wymagania elektryczne

**i** Parametry ustawień urządzenia podano na tabliczce znamionowej. Patrz rozdział „Dane techniczne”.

**i** Producent nie ponosi żadnej odpowiedzialności w przypadku niestosowania się do niniejszych wskazówek dotyczących bezpieczeństwa.

Płytę grzejną przystosowano do podłączenia do źródła zasilania prądem przemiennym 220-240 V 50-60 Hz.

Przed włączeniem urządzenia należy upewnić się, że napięcie zasilania jest takie samo, jak napięcie podane na tabliczce znamionowej płyty grzejnej. Tabliczka znamionowa znajduje się poniżej powierzchni obudowy.

Płyta grzejna jest wyposażona w 3-żyłowy elastyczny przewód zasilający.

Po zakończeniu nie może być żadnych nacięć ani wystających drutów, a zacisk przewodu musi być zamocowany na zewnętrznej osłonie.

## Wymiana przewodu zasilającego

- ⚠ OSTRZEŻENIE!** Aby wymienić przewód zasilający, serwisant musi dysponować odpowiednim wyposażeniem.

W takim przypadku można zastosować wyłącznie przewód typu H03V2V2-F T90. Przekrój przewodu musi być odpowiedni do napięcia i temperatury roboczej. Żółto-zielony przewód uziemienia **2** musi być o około 2 cm dłuższy od brązowego lub czarnego przewodu fazowego **1**.

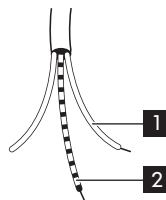

## Podłączenie do instalacji gazowej

- ⚠ OSTRZEŻENIE!** Patrz rozdział dotyczący bezpieczeństwa.

- ⚠ UWAGA!** Informacje przeznaczone wyłącznie dla instalatora z odpowiednimi uprawnieniami.

### Podłączenie do głównej rury

- ⚠ OSTRZEŻENIE!** Urządzenie nie jest podłączone do wyciągu gazów spalinowych.

Instalacja musi być zgodna z aktualnie obowiązującymi lokalnymi przepisami. Zgodnie z lokalnymi przepisami podłączenie płyty kuchennej do sieci gazowej lub butli gazowej musi zostać wykonane za pomocą sztywnej miedzianej lub stalowej rury ze złączami lub za pomocą węża z ciągłym oplotem ze stali nierdzewnej.

- i** Jeśli występuje problem z rurą gazową, nie należy naprawiać jej samodzielnie. Skontaktować się w tym celu z lokalnym serwisem. Patrz rozdział dotyczący serwisu.

Prawidłowo wykonane podłączenie musi zostać przymocowane do króćca przyłączeniowego płyty kuchennej. W

przeciwnym razie może wystąpić wyciek gazu z króćca przyłączeniowego.

- ⚠ OSTRZEŻENIE!** Po zakończeniu instalacji sprawdzić szczelność i prawidłowe zamocowanie połączeń. W celu sprawdzenia instalacji użyć wody z dodatkiem mydła. Nie używać płomienia.

### Przestawienie na inny rodzaj gazu

- i** Ten model urządzenia jest przystosowany do zasilania gazem ziemnym. Można je jednak przestawić na zasilanie innymi rodzajami gazu poprzez zastosowanie odpowiednich dysz.

Więcej informacji na temat wymiany dysz znajduje się w rozdziale „Dane techniczne”.

- ⚠ OSTRZEŻENIE!** Przestawienia lub wymiany dysz może dokonać wyłącznie uprawniony serwisant.

Aby wymienić dysze, należy:

1. Zdjąć ruszt nad palnika.
2. Zdjąć pokrywę i głowicę palnika.
3. Za pomocą klucza nasadowego nr 7 odkręcić i wymontować dysze, zastępując je odpowiednimi dla rodzaju używanego gazu.

4. Zmontować części, stosując tę samą procedurę w odwrotnej kolejności.

**i** Przed zabudowaniem urządzenia należy umieścić w pobliżu gazowej rury zasilającej etykietę z informacją o nowym rodzaju gazu. Jeżeli urządzenie zostało już zabudowane, należy wkleić etykietę bezpośrednio do instrukcji obsługi w rozdziale „Dane techniczne”, w pobliżu rysunku tabliczki znamionowej.

**i** Etykieta znajduje się w torebce dołączonej do urządzenia.

**i** Jeśli ciśnienie zasilania gazem jest różne lub zmienne w stosunku do wymaganego, niezbędne jest zainstalowanie odpowiedniego regulatora, którego nie ma w zestawie z urządzeniem. W razie potrzeby należy zamówić go oddzielnie w autoryzowanym serwisie (patrz rozdział „Serwis”). Regulator ciśnienia należy zainstalować zgodnie z obowiązującymi przepisami na gazowej rurze zasilającej.

Tabliczka znamionowa znajduje się poniżej powierzchni obudowy.

### Przestawienie na gaz G2.350

- Mały i średni palnik: po zamontowaniu dyszy (3 na poniższym rysunku), nakręcić koszyk (średnica 10 mm, 1 na poniższym rysunku), dołączony w zestawie (regulator powietrza pierwotnego).
- Duży palnik: po zamontowaniu dyszy (3 na poniższym rysunku), nakręcić koszyk (średnica 16 mm, 2 na poniższym rysunku), dołączony w zestawie (regulator powietrza pierwotnego).

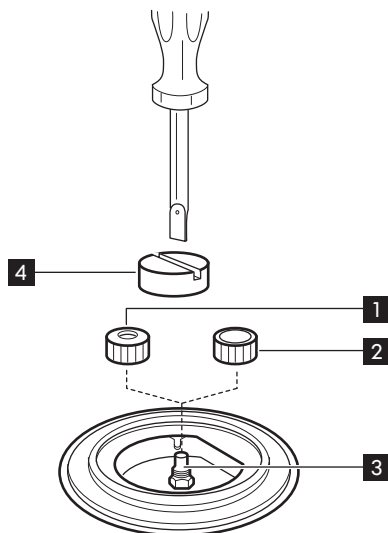

**i** W obu przypadkach zabezpieczyć koszycki przy użyciu specjalnego kołpaka 4 i wkrętaka.

**i** Przed założeniem palników należy koniecznie sprawdzić, czy została zdjęta specjalna nasadka.

### Regulacja wielkości płomienia

Podczas instalacji płyty grzejnej należy sprawdzić ustawienie płomienia minimalnego:

1. Obrócić pokrętkę sterowania na położenie maksymalnego płomienia i zapalić gaz.
2. Ustawić pokrętkę sterowania w położeniu minimalnego płomienia i kilkakrotnie obrócić pokrętkę sterowania z położenia minimalnego do maksymalnego. Jeżeli płomień jest niestabilny lub gaśnie, należy postępować zgodnie z poniższą procedurą.
3. Ponownie zapalić palnik i ustawić w położeniu minimalnego płomienia.
4. Zdjąć pokrętkę sterowania.

5. W celu przeprowadzenia regulacji należy za pomocą śrubokręta z cienką płaską końcówką obracać śrubę aż do uzyskania stabilnego płomienia, który nie gaśnie podczas obracania pokrętła między położeniami minimalnym i maksymalnym (patrz rysunek poniżej).

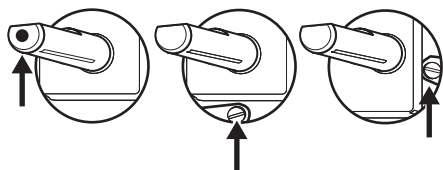

6. Powtórzyć tę procedurę dla wszystkich palników.
7. Założyć pokrętła.

**⚠ OSTRZEŻENIE!** Jeżeli urządzenie podłączono do gazu płynnego (G31 propan lub G30 butan), śrubę regulacyjną należy dokręcić najmocniej jak to możliwe.

## Efektywność energetyczna

### Informacje o produkcie zgodnie z Rozporządzeniem (UE) nr 66/2014

Dane identyfikacyjne modelu		LAGAN 805.241.13
Typ płyty grzewczej		Płyta grzewcza do zabudowy
Liczba palników gazowych		2
Sprawność energetyczna palnika gazowego (EE gas burner)	Środkowy tylny – duży	59,0%
	Środkowy przedni – mały	nie dotyczy
Sprawność energetyczna płyty gazowej (EE gas hob)		59,0%

Urządzenie testowane zgodnie z: EN 30-2-1.

#### Porady dotyczące oszczędzania energii

- Przed użyciem upewnić się, że palniki i podstawki pod garnek są prawidłowo zamontowane.
- Stosować naczynia o średnicy odpowiedniej do wielkości palników.
- Ustawić garnek na środku palnika.
- Podczas podgrzewania wody używać tylko niezbędnej jej ilości.
- Jeśli to możliwe, zawsze zakładać pokrywkę na naczynia.
- Kiedy zawartość zacznie wrzeć, zmniejszyć płomień, aby gotować powoli.
- Jeśli to możliwe, gotować w szybkowarze. Zapoznać się z instrukcją obsługi.

## Wymagania informacyjne zgodnie z rozporządzeniem (UE) nr 2023/826

Zużycie energii w trybie wyłączenia	0,3 W
Maksymalny czas potrzebny na automatyczne przejście urządzenia do odpowiedniego trybu niskiego poboru mocy	2 min

Urządzenie testowane zgodnie z: EN 50564.

## OCHRONA ŚRODOWISKA

Segreguj materiały oznaczone symbolem . Umieść opakowanie w odpowiednich pojemnikach do recyklingu. Chronić środowisko i zdrowie ludzi poprzez recykling odpadów elektrycznych i elektronicznych. Nie wyrzucaj urządzeń oznaczonych

symbolem  do odpadów komunalnych. Należy oddać produkt do miejscowego zakładu przetwarzania odpadów lub skontaktować się z miejscowym urzędem miasta.

## GWARANCJA IKEA

### Jaki jest okres ważności gwarancji w sklepie IKEA?

Gwarancja obowiązuje przez 5 lat od daty zakupu urządzenia w IKEA. Warunkiem niezbędnym do udokumentowania zakupu urządzenia jest posiadanie oryginalnego paragonu. Przeprowadzenie naprawy gwarancyjnej nie skutkuje wydłużeniem pierwotnego okresu obowiązywania gwarancji dla danego produktu.

### Które urządzenia LAGAN nie są objęte 5-letnią gwarancją IKEA?

Urządzenia LAGAN zakupione w IKEA przed 1 maja 2026 roku objęte są 2-letnią gwarancją, licząc od daty zakupu.

### Kto wykonuje usługi serwisowe?

Serwis IKEA, wykonujący usługi gwarancyjne za pośrednictwem sieci własnych punktów lub sieci autoryzowanych partnerów serwisowych.

### Co obejmuje gwarancja?

Niniejsza gwarancja obejmuje usterki spowodowane wadliwością konstrukcji lub materiałów wykorzystanych do produkcji

urządzenia od dnia jego zakupu w sklepie IKEA. Niniejsza gwarancja obejmuje wyłącznie urządzenia używane w warunkach gospodarstwa domowego. Wyjątki od powyższej zasady określone są w rozdziale zatytułowanym "Czego nie obejmuje gwarancja?". W okresie gwarancji pokrywane będą koszty usunięcia usterek, np. napraw, wymiany części, robocizny oraz koszty dojazdu, pod warunkiem dostępności urządzenia dla potrzeb wykonania naprawy bez konieczności ponoszenia szczególnych kosztów o ile powstała usterka jest związana z wadą konstrukcyjną lub materiałową objętą gwarancją. Przy uwzględnieniu powyższych warunków zastosowanie mają przepisy UE (Dyrektywa 99/44/WE) oraz odpowiednie przepisy prawa krajowego. Części wymienione stają się własnością IKEA.

### Jakie działania podejmuje IKEA w celu rozwiązania problemu?

Wyznaczony przez IKEA serwis bada produkt i rozstrzyga, według własnego uznania, czy jest on objęty niniejszą gwarancją. W razie uznania, że produkt jest objęty gwarancją, serwis IKEA lub autoryzowany partner

serwisowy decyduje, według własnego uznania, czy naprawić wadliwy produkt czy wymienić go na taki sam lub porównywalny produkt. Ujawniona wada zostanie usunięta nieodpłatnie w ciągu 14 dni od daty zgłoszenia uszkodzenia do autoryzowanego serwisu.

### Czego nie obejmuje gwarancja?

- Zwykłego zużycia.
- Uszkodzenia umyślnego lub wynikającego z niedbalstwa, uszkodzenia spowodowanego nieprzestrzeganiem instrukcji obsługi, nieprawidłową instalacją lub podłączeniem do niewłaściwego źródła napięcia, uszkodzenia spowodowanego reakcją chemiczną lub elektrochemiczną, rdzą, korozją lub uszkodzeniem w wyniku działania wody, w tym uszkodzenia spowodowanego nadmiarem wapnia w wodzie z instalacji wodociągowych oraz uszkodzenia spowodowanego anomaliami pogodowymi.
- Materiałów eksploatacyjnych, w tym baterii i żarówek.
- Części нефunkcjonalnych i dekoracyjnych, nie mających wpływu na normalne użytkowanie urządzenia, w tym rys oraz ewentualnych przebarwień.
- Przypadkowych uszkodzeń spowodowanych przez obce ciała lub substancje, czyszczenie lub przepychanie: filtrów, systemów odprowadzania wody lub szuflad na proszek.
- Uszkodzenia następujących części: części ze szkła ceramicznego, akcesoriów, koszyków na naczynia i sztucze, węży doprowadzających wodę i spustowych, uszczelek, żarówek oraz ich pokryw, wyświetlaczy, pokręteł, obudów oraz części obudów, chyba że można wykazać, że uszkodzenia takie zostały spowodowane wadami produkcyjnymi.
- Przypadków, w których nie stwierdzono usterek w trakcie wizyty technika.
- Napraw niewykonanych przez wyznaczony przez IKEA serwis lub autoryzowanego partnera serwisowego

bądź przypadków niezastosowania części oryginalnych.

- Napraw będących następstwem instalacji wykonanych nieprawidłowo lub w sposób niezgodny ze specyfikacją.
- Wykorzystania urządzenia w środowisku innym niż domowe, tj. użytku służbowego.
- Uszkodzenia w trakcie transportu. Jeśli klient sam transportuje urządzenie do domu lub pod inny adres, IKEA nie będzie ponosić żadnej odpowiedzialności za uszkodzenia, jakie mogą powstać podczas transportu. Jednakże, jeśli IKEA dostarcza urządzenie na adres klienta, niniejsza gwarancja będzie obejmowała ewentualne uszkodzenia urządzenia powstałe podczas takiej dostawy.
- Koszt przeprowadzenia początkowej instalacji urządzenia IKEA. Jednakże, jeśli usługodawca reprezentujący IKEA lub autoryzowany serwisant IKEA naprawią lub wymienią urządzenie w ramach niniejszej gwarancji, taki usługodawca lub autoryzowany serwisant w razie potrzeby ponownie zainstaluje naprawione lub wymienione urządzenie.

Powyższe ograniczenia nie mają zastosowania do pracy prawidłowo wykonanej przez wykwalifikowanego specjalistę, przy zastosowaniu oryginalnych części IKEA, w celu dostosowania urządzenia do wymagań bezpieczeństwa technicznego obowiązujących w innym państwie członkowskim UE.

### Zastosowanie przepisów prawa krajowego

Udzielona przez IKEA gwarancja przyznaje Państwu określone uprawnienia, które obejmują bądź wykraczają poza wymogi przepisów prawa krajowego w poszczególnych państwach. Gwarancja ta nie wyłącza, nie ogranicza ani nie zawiesza uprawnień kupującego wynikających z tytułu niezgodności towaru z umową.

### Obszar obowiązywania

Niniejsza gwarancja obowiązuje na terytorium Polski. W przypadku urządzeń zakupionych w jednym państwie

członkowskim UE i przewiezionych do innego państwa członkowskiego UE, usługi serwisowe świadczone będą na standardowych warunkach gwarancyjnych obowiązujących w nowym państwie. Obowiązek świadczenia usług gwarancyjnych powstaje wyłącznie wówczas gdy:

- samo urządzenie oraz jego instalacja odpowiadają wymogom technicznym państwa, w którym zgłaszana jest reklamacja w ramach gwarancji;
- samo urządzenie oraz jego instalacja odpowiadają wymogom zawartym w Instrukcji Montażu oraz informacji dotyczących bezpieczeństwa w Instrukcji Obsługi.

### SERWIS urządzeń IKEA

Prosimy o kontakt z Serwisem IKEA w celu:

1. zgłoszenia reklamacji w ramach niniejszej gwarancji;
2. uzyskania wyjaśnień dotyczących instalacji urządzenia w zestawach kuchennych IKEA. Serwis nie udziela wyjaśnień dotyczących:
  - ogólnej instalacji zestawów kuchennych IKEA;
  - podłączenia do instalacji elektrycznych (jeżeli urządzenie nie jest wyposażone w przewód i wtyczkę), wodnych i gazowych, które powinny być wykonane przez autoryzowanego technika serwisowego.
3. uzyskania wyjaśnień dotyczących treści instrukcji obsługi lub specyfikacji urządzenia IKEA.

Aby umożliwić nam świadczenie jak najlepszych usług, przed skontaktowaniem się z nami prosimy o uważne przeczytanie Instrukcji Montażu lub Instrukcji Obsługi zawartych w niniejszej broszurze.

### Kontakt z IKEA w razie potrzeby skorzystania z serwisu



Na ostatniej stronie niniejszej instrukcji znajduje się pełna lista danych kontaktowych IKEA wraz z numerami telefonów.

- i** W celu przyspieszenia obsługi serwisu zalecamy skorzystanie z numerów telefonicznych wymienionych na końcu niniejszego dokumentu. Należy zawsze korzystać z numerów podanych w broszurze przeznaczonej dla konkretnego urządzenia. Zanim skontaktują się Państwo z nami telefonicznie, prosimy o przygotowanie numeru produktu IKEA (8 cyfrowy kod) i numeru seryjnego (8 cyfrowy kod na tabliczce znamionowej) urządzenia, dla którego potrzebują Państwo pomocy.

### **i** PROSIMY O ZACHOWANIE RACHUNKU!

Stanowi on dowód zakupu oraz warunek skorzystania z gwarancji. Na rachunku podana jest również nazwa oraz numer artykułu (ośmiocyfrowy kod) każdego zakupionego przez Państwa urządzenia.

### Czy potrzebują Państwo dodatkowej pomocy?

Wszelkie dalsze pytania niezwiązane z serwisem Państwa urządzeń proszę kierować do najbliższego telecentrum IKEA. Zalecamy uważne przeczytanie dokumentacji urządzenia przed skontaktowaniem się z nami.

Country	Phone number	Call Fee	Opening time
<b>België</b>	02/716.24.44	Binnenlandse gesprekskosten	8 tot 18.30 Weekdagen Zaterdag 9 tot 13u
<b>Belgique</b>		Tarif des appels nationaux	8 à 18.30 en semaine Samedi 9 à 13h
<b>България</b>	+359 2 492 9397	Според тарифата на оператора за обаждания към стационарен номер	От 8:30 до 17:30 ч в работни дни
<b>Česká Republika</b>	246 019721	Cena za místní hovor	8 až 20 v pracovních dnech
<b>Danmark</b>	70 15 09 09	Landstakst	man. - fre. 09.00 - 20.00 lør. - søn. 09.00 - 18.00
<b>Deutschland</b>	+49 (0)911 323 1016*	* 0,20 €/Verbindung aus dem Fest-netz max. 0,60 €/Verbindung aus dem Mobilfunknetz	Werktags von 8.00 bis 20.00
<b>Ελλάδα</b>	211 176 8276	Υπεραστική κλήση	8 έως 20 κατά τις εργάσιμες ημέρες
<b>España</b>	91 1875537	Tarifa de llamadas nacionales	De 8 a 20 en días laborables
<b>France</b>	0170 36 02 05	Tarif des appels nationaux	9 à 21. En semaine
<b>Hrvatska</b>	00385 1 6323 339	Cijena ovisi o pružatelju telefonske usluge korisnika	radnim danom od ponedjeljka do petka od 08:00 do 16:00
<b>Ireland</b>	0 14845915	National call rate	8 till 20 Weekdays
<b>Ísland</b>	+354 5852409	Innanlandsgjald fyrir síma	9 til 18. Virka daga
<b>Italia</b>	02 00620818	Tariffa applicata alle chiamate nazionali	dalle 8 alle 20 nei giorni feriali
<b>Κυπρος</b>	22 030 529	Υπεραστική κλήση	8.30 έως 16.30 κατά τις εργάσιμες ημέρες
<b>Lietuva</b>	5 230 06 99	Nacionalinių pokalbių tarifai	Pr. - Ketv.: 8:00 - 12:00, 12:45 - 17:00 Pnkt.: 8:00 - 12:00, 12:45 - 15:45
<b>Luxembourg</b>	35242431301	Tarif des appels nationaux	Lu-Ven 8:00-12:00/13:00-17:00
<b>Magyarország</b>	06-1-252-1773	Belföldi díjszabás	Hétköznap 8.00 és 17.00 óra között
<b>Nederland</b>	0172/468568	Geen extra kosten. Alleen lokaal tarief	ma-vr: 8:00 - 18:30 zat: 9:00 - 13:00
<b>Norge</b>	22 72 35 00	Takst innland	8 til 18 ukedager
<b>Österreich</b>	+43-1-2056356	max. 10 Cent/min.	Mo - Fr 8.00 - 20.00 Uhr
<b>Polska</b>	801 400 711 +48 22 749 60 99	Koszt zgodny z taryfą operatora	Od 8 do 20 w dni robocze
<b>Portugal</b>	211557985	Chamada Nacional	9 às 21. Dias de Semana *excepto feriados
<b>România</b>	021 211 08 88	Tarif apel național	8 - 20 în zilele lucrătoare
<b>Россия</b>	8 495 6662929	Действующие телефонные тарифы	с 8 до 20 по рабочим дням Время московское
<b>Schweiz</b>	031 5500 324	Tarif für Anrufe im Bundesgebiet	8 bis 20 Werktage
<b>Suisse</b>		Tarif des appels nationaux	8 à 20. En semaine
<b>Svizzera</b>		Tariffa applicata alle chiamate nazionali	dalle 8 alle 20 nei giorni feriali
<b>Slovenija</b>	+38618108621	lokálni strošek je običajna tržna vrednost, odvisna od ponudnika telefonije	8.00 - 16.00 ob delavnikih
<b>Slovensko</b>	(02) 3300 2554	Cena vnútroštátneho hovoru	8 až 20 v pracovných dňoch
<b>Suomi</b>	030 6005203	pvm/mpm	Ma - To 8:00 -18:00 Pe 9:00 -16:00
<b>Sverige</b>	0775 700 500	lokalsamtal (lokal taxa)	mån-fre 8.30 - 20.00 lör-sön 9.30 - 18.00
<b>United Kingdom</b>	020 3347 0044	National call rate	9 till 21. Weekdays
<b>Србија</b>	+381 11 7 555 444 (ако позивате изван Србије) 011 7 555 444 (ако позивате из Србије)	Цена позива у националном саобраћају	Понедељак - субота: 09 - 20 Недеља: 09 - 18
<b>Eesti, Latvija, Ukraina</b>		www.ikea.com	









867388901-A-092026

