

MÅNGSBO

pl
ru
sk
It
lv
et
uk

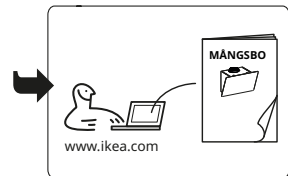

Design and Quality
IKEA of Sweden

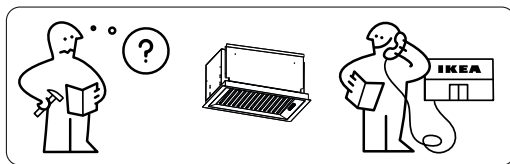
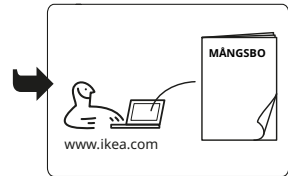
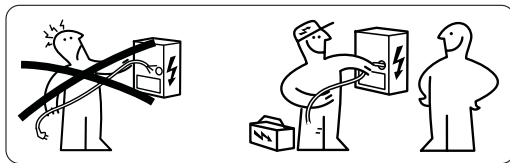
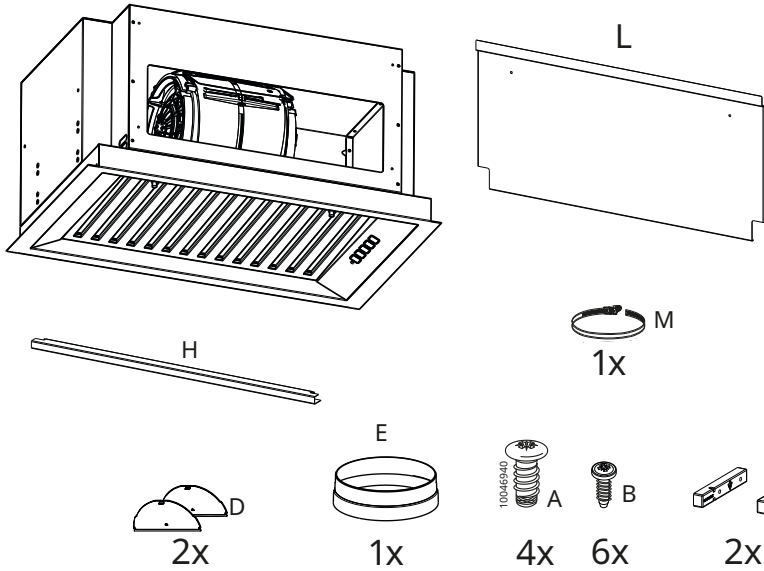



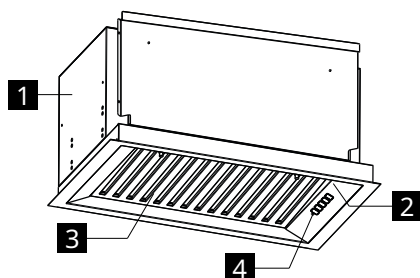

POLSKI	5
РУССКИЙ	7
SLOVENSKÝ	9
LIETUVIU K.	11
LATVIEŠU	13
EESTI	15
УКРАЇНСЬКА	17

Opis produktu



- 1 Korpus okapu
- 2 Oświetlenie
- 3 Filtr przeciwtłuszczowy
- 4 Panel sterowania

Panel sterowania

<div style="display: flex; justify-content: space-around; align-items: center;"> <div style="text-align: center;">  A </div> <div style="text-align: center;">  B </div> <div style="text-align: center;">  C </div> <div style="text-align: center;">  D </div> <div style="text-align: center;">  E </div> </div>			
Przycisk	Naciśnięcie na przycisk	Funkcja	LED
A Prędkość	Krótkie	Włączenie/wyłączenie silnika na pierwszej prędkości.	Włączona/Wyłączona
B Prędkość	Krótkie	Uruchamia silnik na drugiej prędkości. Należy nacisnąć na przycisk A .	A + B są włączone
C Prędkość	Krótkie	Uruchamia silnik na trzeciej prędkości. Należy nacisnąć na przycisk A .	A + C są włączone
D Prędkość	Krótkie	Włączenie silnika z prędkością intensywną. Prędkość ta uruchamia się na czas równy 6 minutom. Po upływie tego czasu, system automatycznie powraca do wcześniej ustawionej prędkości. Jeżeli prędkość ta została aktywowana przy silniku wyłączonym, wówczas urządzenie wyłączy się całkowicie. Aby ją wyłączyć, wcisnąć przycisk A, B lub C. Należy wybrać przycisk A .	A Włączona D Migająca
E Światło	Krótkie	Włączenie i wyłączenie oświetlenia z maksymalną intensywnością.	Włączona/Wyłączona
	Długie	Zwiększa lub zmniejsza natężenie oświetlenia.	Włączona/Wyłączona

Efektywność energetyczna

Informacje w karcie produktu zgodnie z rozporządzeniem delegowanym komisji (UE) nr 65/2014	Jednostka	Wartość
Nazwa producenta	IKEA	
Identyfikacja modelu	MÅNGSBO 906 091.16	
Roczne zużycie energii	kWh/a	26,9
Klasa wydajności energetycznej		A+++
Wydajność przepływu dynamicznego		40,5
Klasa wydajności przepływu dynamicznego		A
Wydajność świetlna	luks/Watt	72,0
Klasa wydajności świetlnej		A
Wydajność filtracji tłuszczu	%	80,1
Klasa wydajności filtracji tłuszczu		C
Przepływ powietrza przy minimalnej prędkości	m ³ /h	350
Przepływ powietrza przy maksymalnej prędkości	m ³ /h	450
Przepływ powietrza przy intensywnej prędkości	m ³ /h	740
Emisja mocy akustycznej, skorygowany krzywą korekcyjną A w powietrzu przy minimalnej prędkości	dbA	49
Emisja mocy akustycznej, skorygowany krzywą korekcyjną A w powietrzu przy maksymalnej prędkości	dbA	55
Emisja mocy akustycznej, skorygowany krzywą korekcyjną A w powietrzu przy intensywnej prędkości	dbA	66
Zużycie prądu mierzone w trybie off	Watt	0,49
Zużycie prądu mierzone w trybie czuwania	Watt	0,0
Dodatkowe informacje zgodnie z rozporządzeniem delegowanym komisji (UE) nr 66/2014		
Współczynnik wzrostu w czasie		0,5
Wskaźnik wydajności energetycznej		29,9
Przepływ powietrza mierzony w punkcie o najlepszej wydajności	m ³ /h	410
Ciśnienie powietrza mierzone w punkcie o najlepszej wydajności	Pa	469
Maksymalny przepływ powietrza	m ³ /h	450
Zasilanie elektryczne mierzone w punkcie o najlepszej wydajności	W	132
Moc znamionowa systemu oświetleniowego	W	3,8
Średnie oświetlenie systemu nakierowane na płytę kuchenną	luks	275
Poziom mocy akustycznej przy maksymalnym ustawieniu	dba	55

Описание изделия

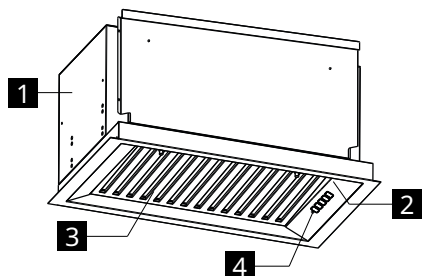

- 1 Корпус вытяжки
- 2 Освещение
- 3 Жироулавливающий фильтр
- 4 Панель управления

Панель управления

Кнопка	Нажатие кнопки	Функция	Световой индикатор
A Скорость	Короткое	Запускает/останавливает двигатель на первой скорости.	Включено или выключено
B Скорость	Короткое	Запускает двигатель на второй скорости. Кнопка A должна быть нажата.	A + B включены
C Скорость	Короткое	Запускает двигатель на третьей скорости. Кнопка A должна быть нажата.	A + C включены
D Скорость	Короткое	Запускает двигатель на интенсивной скорости. Для этой скорости задано время действия 6 минут. По истечении времени система автоматически вернется к ранее установленной скорости. Если она активирована при выключенном двигателе, устройство возвращается в состояние ВЫКЛ по истечении установленного времени. Для ее выключения нажмите кнопку A , B или C . Кнопка A должна быть нажата.	A Горит D Мигает
E Освещение	Короткое	Включает и выключает систему освещения при максимальной интенсивности.	Включено или выключено
	Длительное	Увеличивает или уменьшает интенсивность освещения.	Включено или выключено

Энергоэффективность

Информация в паспорте изделия в соответствии с 65/2014	Единицы измерения	Значение
Название поставщика	IKEA	
Идентификатор модели	MÅNGSBO 906.091.16	
Годовое потребление энергии	кВтч/год	26,9
Класс энергоэффективности		A+++
Гидродинамическая эффективность		40,5
Класс гидродинамической эффективности		A
Эффективность по освещению	люкс/Вт	72,0
Класс эффективности по освещению		A
Эффективность фильтрации жира	%	80,1
Класс эффективности фильтрации жира		C
Воздушный поток при минимальной скорости	м ³ /ч	350
Воздушный поток при максимальной скорости	м ³ /ч	450
Воздушный поток при интенсивной скорости	м ³ /ч	740
A-взвешенная звуковая мощность при минимальной скорости	дБА	49
A-взвешенная звуковая мощность при максимальной скорости	дБА	55
A-взвешенная звуковая мощность при интенсивной скорости	дБА	66
Потребляемый ток в выключенном состоянии	Ватт	0,49
Потребляемый ток в режиме ожидания	Ватт	0,0
Дополнительная информация в соответствии с 66/2014		
Коэффициент приращения времени		0,5
Индекс энергетической эффективности		29,9
Расход воздуха, измеренный в точке наилучшей эффективности	м ³ /ч	410
Давление воздуха, измеренное в точке наилучшей эффективности	Па	469
Максимальный поток воздуха	м ³ /ч	450
Электропитание, измеренное в точке наибольшей эффективности	Вт	132
Номинальная мощность системы освещения	Вт	3,8
Средняя освещенность системы освещения на варочной панели	люкс	275
Уровень звуковой мощности на максимальной настройке	дБА	55

Opis výrobku

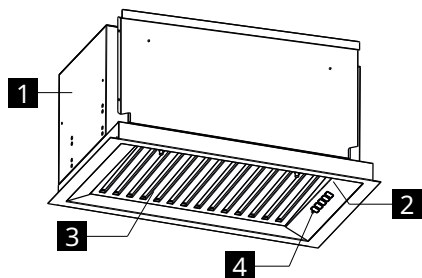

- 1 Telo odsávača
- 2 Osvetlenie
- 3 Tukový filter
- 4 Ovládací panel

Ovládací panel

<div style="display: flex; justify-content: space-around; align-items: center;"> <div style="text-align: center;">A</div> <div style="text-align: center;">B</div> <div style="text-align: center;">C</div> <div style="text-align: center;">D</div> <div style="text-align: center;">E</div> </div>				
Tlačidlo	Stlačenie tlačidla	Funkcia	Kontrolka led	
A Rýchlosť	Krátke	Zapne/vypne motor pri rýchlosti jeden.	Zapnutý alebo Vypnutý	
B Rýchlosť	Krátke	Uvedie do prevádzky motor pri druhej rýchlosti. Musí byť zvolený kláves A .	A + B sú zapnuté	
C Rýchlosť	Krátke	Uvedie do prevádzky motor pri tretej rýchlosti. Musí byť zvolený kláves A .	A + C sú zapnuté	
D Rýchlosť	Krátke	Zapne motor pri rýchlosti boost. Táto rýchlosť je načasovaná na 6 minút. Po uplynutí stanoveného času sa systém automaticky vráti na rýchlosť, ktorá bola nastavená predtým. Ak sa aktivuje pri vypnutom motore, po uplynutí stanoveného času sa zariadenie vypne. Na deaktiváciu stlačte tlačidlo A, B alebo C. Kláves A musí byť zvolený.	A Svieti D Bliká	
E Osvetlenie	Krátke	Zapne/vypne osvetlenie pri najvyššej intenzite.	Zapnutý alebo Vypnutý	
	Dlhé	Zvýši alebo zníži intenzitu osvetlenia.	Zapnutý alebo Vypnutý	

Energetická účinnosť



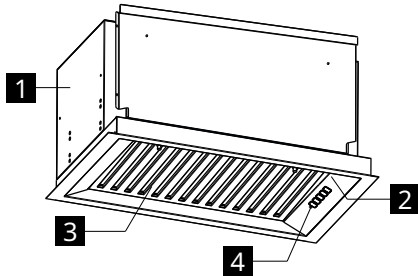

Informácie sú uvedené na karte výrobku v súlade so smernicou 65/2014	Jednotka	Hodnota
Názov dodávateľa	IKEA	
Identifikačný kód modelu	MÅNGSBO 906.091.16	
Ročná spotreba energie	kWh/a	26,9
Trieda energetickej účinnosti		A+++
Účinnosť dynamiky prúdenia		40,5
Trieda účinnosti dynamiky prúdenia		A
Merný svetelný výkon	lux/Watt	72,0
Trieda merného svetelného výkonu		A
Účinnosť filtrácie tukov	%	80,1
Trieda účinnosti filtrácie tukov		C
Prietok vzduchu pri minimálnej rýchlosti	m ³ /h	350
Prietok vzduchu pri maximálnej rýchlosti	m ³ /h	450
Prietok vzduchu pri intenzívnej rýchlosti	m ³ /h	740
Emisie A-váženého akustického výkonu vo vzduchu pri minimálnej rýchlosti	dB(A)	49
Emisie A-váženého akustického výkonu vo vzduchu pri maximálnej rýchlosti	dB(A)	55
Emisie A-váženého akustického výkonu vo vzduchu pri intenzívnej rýchlosti	dB(A)	66
Spotreba prúdu v režime vypnutý	Watt	0,49
Spotreba prúdu v pohotovostnom režime	Watt	0,0
Doplňujúce informácie v súlade so smernicou 66/2014		
Činiteľ prírastku času		0,5
Index energetickej účinnosti		29,9
Nameraný prietok vzduchu v bode s najvyššou účinnosťou	m ³ /h	410
Nameraný tlak vzduchu v bode s najvyššou účinnosťou	Pa	469
Maximálny prietok vzduchu	m ³ /h	450
Nameraný elektrický príkon v bode s najvyššou účinnosťou	W	132
Menovitý výkon systému osvetlenia	W	3,8
Priemerné osvetlenie systému osvetlenia na varnej doske	lux	275
Úroveň hluku pri maximálnom nastavení	dB(A)	55

Gaminio aprašymas



- 1 Gartraukio korpusas
- 2 Apšvietimas
- 3 Riebalų filtras
- 4 Valdymo skydas

Valdymo skydelis

						
		A	B	C	D	E
Mygtukas	Klavišo paspaudimas	Funkcija				Šviesos diodas
A Greitis	Trumpas	Variklį įjungia / išjungia pirmu greičiu.				Įjungta arba išjungta
B Greitis	Trumpas	Paleidžia variklį veikti antru greičiu. Turi būti pasirinktas klavišas A .				A + B įjungti
C Greitis	Trumpas	Paleidžia variklį veikti trečiu greičiu. Turi būti pasirinktas klavišas A .				A + C įjungti
D Greitis	Trumpas	Variklį įjungia didėjančiu greičiu. Šis greitis išlieka 6 minutes. Pasibaigus šiam laikui, sistema automatiškai grįš prie greičio, kuris buvo nustatytas anksčiau. Jei jis įjungiamas esant išjungtam varikliui, laiko pabaigoje gartraukis persijungs į OFF (IŠJUNGTA) padėtį. Norėdami jį išjungti, paspauskite mygtuką A , B arba C . Reikia pasirinkti klavišą A .				A Dega D mirksi
E Lempa	Trumpas	Įjungia arba išjungia apšvietimo sistemą maksimaliu intensyvumu.				Įjungta arba išjungta
	Ilgas	Padidina arba sumažina apšvietimo intensyvumą.				Įjungta arba išjungta

Energijos vartojimo efektyvumas



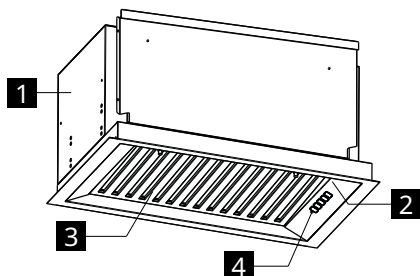

Informacija apie produkto duomenis pagal 65/2014	Įrenginys	Vertė
Tiekėjo pavadinimas	IKEA	
Modelio identifikatorius	MÅNGSBO 906.091.16	
Per metus suvartojama energija	kWh/a	26,9
Energijos vartojimo efektyvumo klasė		A+++
Skysčio dinaminis efektyvumas		40,5
Skysčio dinaminio efektyvumo klasė		A
Šviesos efektyvumas	lux/Watt	72,0
Šviesos efektyvumo klasė		A
Riebalų filtravimo efektyvumas	%	80,1
Riebalų filtravimo efektyvumo klasė		C
Oro srautas veikiant minimaliu greičiu	m ³ /val.	350
Oro srautas veikiant maksimaliu greičiu	m ³ /val.	450
Oro srautas veikiant intensyviu greičiu	m ³ /val.	740
Svertinės garso galios emisija ore veikiant minimaliu greičiu	dB(A)	49
Svertinės garso galios emisija ore veikiant maksimaliu greičiu	dB(A)	55
Svertinės garso galios emisija ore veikiant intensyviu greičiu	dB(A)	66
Srovės suvartojimas išjungimo režime	Watt	0,49
Srovės suvartojimas parengties režime	Watt	0,0
Papildoma informacija pagal 66/2014		
Laiko padidėjimo faktorius		0,5
Energijos efektyvumo indeksas		29,9
Išmatuotas oro srauto santykis esant didžiausiam efektyvumo taškui	m ³ /val.	410
Išmatuoto oro slėgis esant didžiausiam efektyvumo taškui	Pa	469
Maksimalus oro srautas	m ³ /val.	450
Išmatuota elektros galia esant didžiausiam efektyvumo taškui	W	132
Apšvietimo sistemos nominali galia	W	3,8
Vidutinis kaitlentės apšvietimo sistemos apšvietimas	lux	275
Garso galios lygis esant maksimaliam nustatymui	dB(A)	55

Izstrādājuma apraksts



- 1 Tvaika nosūcēja korpuss
- 2 Apgaismojums
- 3 Prettauku filtrs
- 4 Vadības panelis

Vadības panelis

	 A	 B	 C	 D	 E
Taustiņš	Nospiediet taustiņu	Funkcija			Gaismas diode
A Ātrums	Īss	Ieslēgt/izslēgt motoru pirmajā ātrumā.			Ieslēgts vai izslēgts
B Ātrums	Īss	Darbina motoru ar diviem ātrumiem. Jāatlasa poga A .			A + D ieslēgti
C Ātrums	Īss	Darbina motoru ar trīs ātrumiem. Jāatlasa poga A .			A + C ieslēgti
D Ātrums	Īss	Ieslēgt motoru pastiprinātāja ātrumā. Šis ātrums ir iestatīts uz 6 minūtēm. Pēc tam sistēma automātiski atgriezīsies iepriekš uzstādītajā ātrumā. Ja tas tiek aktivizēts kopā ar izslēgtu motoru, tad tas laika perioda beigās tiek IZSLĒGTS. Lai to deaktivizētu, nospiediet pogu A,B vai C. Pogai A jābūt atlasītai.			A ieslēgts D mirgo
E Apgaismojums	Īss	Ieslēgt un izslēgt apgaismojuma sistēmu ar maksimālu intensitāti.			Ieslēgts vai izslēgts
	Ilgs	Palielina vai samazina apgaismojuma intensitāti.			Ieslēgts vai izslēgts

Energoefektivitāte



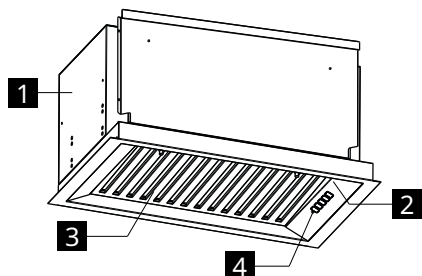

Informācija preces lapā saskaņā ar 65/2014	Mērvienība	Vērtība
Piegādātāja nosaukums	IKEA	
Modeļa identifikators	MĀNGSBO 906.091.16	
Gada enerģijas patēriņš	kWh/a	26,9
Energoefektivitātes klase		A+++
Šķidrums dinamiskā efektivitāte		40,5
Šķidrums dinamiskās efektivitātes klase		A
Gaismas efektivitāte	lukss/vats	72,0
Gaismas efektivitātes klase		A
Prettauku filtrēšanas efektivitāte	%	80,1
Prettauku filtrēšanas efektivitātes klase		C
Gaisa plūsma ar minimālu ātrumu	m ³ /h	350
Gaisa plūsma ar maksimālo ātrumu	m ³ /h	450
Gaisa plūsma ar intensīvu ātrumu	m ³ /h	740
Gaisa svērtā skaņas jaudas emisija a pie minimālā ātruma	dB(A)	49
Gaisa svērtā skaņas jaudas emisija pie maksimālā ātruma	dB(A)	55
Gaisa svērtā skaņas jaudas emisija pie intensīvā ātruma	dB(A)	66
Enerģijas patēriņš izslēgtā režīmā	Vati	0,49
Enerģijas patēriņš gaidīšanas režīmā	Vati	0,0
Papildu informācija saskaņā ar 66/2014		
Laika palielinājuma faktors		0,5
Energoefektivitātes indekss		29,9
Izmērītā gaisa plūsma visefektīvākajā punktā	m ³ /h	410
Izmērītais gaisa spiediens visefektīvākajā punktā	Pa	469
Maksimālā gaisa plūsma	m ³ /h	450
Izmērītā elektriskā jauda visefektīvākajā punktā	W	132
Apgaismojuma sistēmas nominālā jauda	W	3,8
Apgaismojuma sistēmas vidējais apgaismojums uz plīts	lukss	275
Skaņas jaudas līmenis pie maksimālā iestatījuma	dB(A)	55

Toote kirjeldus



- 1 Õhupuhasti korpus
- 2 Valgustus
- 3 Rasvafilter
- 4 Kontrollpaneel

Juhtpaneel

<div style="display: flex; justify-content: space-around; align-items: center;"> <div style="text-align: center;">  A </div> <div style="text-align: center;">  B </div> <div style="text-align: center;">  C </div> <div style="text-align: center;">  D </div> <div style="text-align: center;">  E </div> </div>			
Nupp	Nupuvajutus	Funktsioon	LED
A kiirus	Lühike	Lülitab mootori sisse/välja esimesel kiirusel.	Sisse ja välja lülitatud
B kiirus	Lühike	Lülitab sisse mootori 2. kiiruse. Nupp A peab olema valitud.	A + B on sees
C kiirus	Lühike	Lülitab sisse mootori 3. kiiruse. Nupp A peab olema valitud.	A + C on sees
D kiirus	Lühike	Lülitab mootori sisse intensiivsel kiirusel. See kiirus on ajastatud 6 minutiks. Pärast selle aja möödumist pöör- dub süsteem automaatselt tagasi eelnevalt seadistatud kiirusele. Kui see aktiveeritakse väljalülitatud mootoriga, lülitub see pärast aja möödumist VÄLJA. Selle inaktiveerimiseks vajutage nuppu A, B või C. Nupp A peab olema valitud.	A Sisse lülitatud D Vilgub
E Tuli	Lühike Pikk	lülitab sisse ja välja valgustuse maksimaalse intensiivsuse. Suurendab või vähendab valguse intensiivsust.	Sisse ja välja lülitatud Sisse ja välja lülitatud

Energiatõhusus

Info tootelehel vastavalt määrusele 65/2014	Ühik	Väärtus
Tarnija nimi	IKEA	
Mudeli identifikaator	MÄNGSBO 906 091.16	
Aastane energiatõhusus	kWh/a	26,9
Energiatõhususe klass		A+++
Hüdrodünaamika tõhusus		40,5
Äratõmbetõhususe klass		A
Valgusvilkjakus	luks/vatt	72,0
Valgusvilkjake klass		A
Rasva filtreerimise tõhusus	%	80,1
Rasva filtreerimise tõhususe klass		C
Õhuvool minimaalsel kiirusel	m ³ /h	350
Õhuvool maksimaalsel kiirusel	m ³ /h	450
Intensiivne õhuvool	m ³ /h	740
Kaalutud helivõimsuse emissioon minimaalsel kiirusel	dBA	49
Kaalutud helivõimsuse emissioon maksimaalsel kiirusel	dBA	55
Kaalutud helivõimsuse emissioon intensiivsel kiirusel	dBA	66
Voolutarbimine väljalülitatud režiimis	Watt	0,49
Voolutarbimine ooterežiimis	Watt	0,0
Lisainfo vastavalt määrusele 66/2014		
Aja suurendustegur		0,5
Energiatõhususe indeks		29,9
Mõõdetud õhuvooluhulk suurima tõhususega tööolukorras	m ³ /h	410
Mõõdetud õhurõhk parima tõhususe punktis	Pa	469
Maksimaalne õhuvool	m ³ /h	450
Mõõdetud elektri võimsussisend parima tõhususe punktis	W	132
Valgustussüsteemi nimivõimsus	W	3,8
Pliidiplaadi valgustussüsteemi keskmine valgustus	luks	275
Helivõimsuse tase maksimaalsel võimsusel	dBA	55

Опис виробу

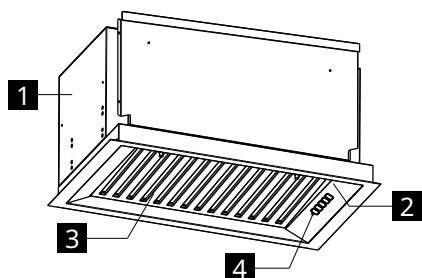

- 1** Корпус витяжки
- 2** Освітлення
- 3** Жировий фільтр
- 4** Панель управління

Панель управління

Клавша	Натискання клавші	Функція	Індикатор
A Швидкість	Короткочасно	Вмикає/вимикає двигун на першій швидкості.	Увімкнений або вимкнений
B Швидкість	Короткочасно	Вмикає двигун на другій швидкості. Кнопка A повинна бути вибрана.	A + B увімкнені
C Швидкість	Короткочасно	Вмикає двигун на третій швидкості. Кнопка A повинна бути вибрана.	A + C увімкнені
D Швидкість	Короткочасно	Вмикає двигун на Інтенсивній швидкості. Ця швидкість має часовий проміжок у 6 хвилин. Після закінчення встановленого часу система автоматично повертається до встановленої раніше швидкості. Якщо її активувати при вимкненому двигуні, вона вимикається після закінчення встановленого часу. Щоб вимкнути її, натисніть кнопку A, B або C. Кнопка A повинна бути вибрана.	A Увімкнено D Блимає
E Освітлення	Короткочасно	Вмикає та вимикає систему освітлення на максимальній інтенсивності.	Увімкнений або вимкнений
	Тривало	Підвищує або знижує інтенсивність освітлення.	Увімкнений або вимкнений

Енергоефективність

Інформація щодо виробу в листі даних згідно з 65/2014	Од. вим.	Значення
Назва постачальника	IKEA	
Назва моделі	MÅNGSBO 906.091.16	
Річне споживання енергії	кВт*год/рік	26,9
Клас енергоефективності		A+++
Аеродинамічна ефективність		40,5
Клас аеродинамічної ефективності		A
Світлова ефективність	люкс/Вт	72,0
Клас світлової ефективності		A
Ефективність фільтрації жиру	%	80,1
Клас ефективності фільтрації жиру		C
Витрата повітря при мінімальній швидкості	м³/год	350
Витрата повітря при максимальній швидкості	м³/год	450
Витрата повітря при інтенсивній швидкості	м³/год	740
А-зважений рівень звукової потужності на мінімальній швидкості	дБа	49
А-зважений рівень звукової потужності на максимальній швидкості	дБа	55
А-зважений рівень звукової потужності на інтенсивній швидкості	дБа	66
Енергоспоживання у вимкненому режимі	Вт	0,49
Енергоспоживання у режимі очікування	Вт	0,0
Додаткова інформація згідно з 66/2014		
Коефіцієнт збільшення часу		0,5
Індекс енергоефективності		29,9
Витрата повітря, виміряна в точці найкращої ефективності	м³/год	410
Тиск повітря, виміряний в точці найкращої ефективності	Па	469
Максимальна витрата повітря	м³/год	450
Електрична потужність, виміряна в точці найкращої ефективності	Вт	132
Номінальна потужність системи освітлення	Вт	3,8
Середня освітленість системи освітлення на варильній поверхні	люкс	275
Рівень звукової потужності на максимальному налаштуванні	дБ(A)	55

Country name in local languages	Telephone number	Opening times
Österreich	13602771461	Mo-Fr: 8 - 20
België / Belgique	26200311	Ma-Vr: 8 - 20 / Lun-Ven: 8 - 20
България	02 4003536	Пон-Пт: 8 - 20
Canarias	913754126	Lunes-Viernes: 8 - 20
Κύπρος	http://www.ikea.com	8 - 20
Hrvatska	0800 3636	Pon-Pet: 8 - 20
Česká republika	225376400	Po-Pá: 8 - 20
Danmark	70150909	Man.-Fre.: 9 - 20
Eesti	http://www.ikea.com	E-R: 8 - 20
Suomi	981710374	Lu-Ve: 8 - 20
France	170480513	Lun-Ven: 9 - 21
Deutschland	6929993602	Mo-Fr: 8 - 20
Great Britain	2076601517	Mon-Fri: 8 - 20
Ελλάδα	2109696497	Δευ-Παρ: 8 - 20
Magyarország	(06-1)-3285308	Hétfő-Péntek: 8 - 20
Italia	+39 02/38591334	Lun-Ven: 8 - 20
Ireland	2076601517	Mon-Fri: 8 - 20
Ísland	5852409	Mánudagur-Föstudagur Kl.: 8 - 20
Latvija	http://www.ikea.com	P.- Pk.: 8 - 20
Lietuva	(0) 520 511 35	Pirm.-Penkt.: 8 - 20
Mayorca	913754126	Lunes-Viernes: 8 - 20
Malta	+356 (0)25464000	Mon-Fri: 8 - 20
Norge	23500112	Man-Fre: 8 - 20
Nederland	050-7111267 / +31 507111267	Ma-Vr: 8 - 20
Polska	225844203	Poniedziałek-Piątek: 8 - 20
Portugal	213164011	Seg.-Sex.: 9 - 21
România	021 2044888	Luni-Vineri: 8 - 20
Россия	84957059426	Пон-Пятн: 9 - 21
Србија	011 7 555 444	Пон-Пет: 8 - 20
Slovensko	(02) 50102658	Pon-Pia: 8 - 20
Slovenija	+386-1-8107781	Ponedeljek-Petek: 8 - 20
España	913754126	Lunes-Viernes: 8 - 20
Sverige	0775-700 500	Mån-Fre: 8 - 20
Schweiz / Suisse / Svizzera (Ticino)	225675345	8 bis 20 Werktage / Lun-Ven: 8 - 20
Türkiye	+90/262/644 65 95	Pzt-Cuma: 8 - 20
Україна	http://www.ikea.com	Понеділок-П'ятниця: 8 - 20
Марок / المغرب	+212 (5) 20100900 www.ikea.com	

